

KATALOG 2018

EDYCJA 2



























drzwi składane FOLDE 10 - biała mat

OBJAŚNIENIA:

cena netto | **cena brutto**

- | | | | |
|---|--------------------------------------|---|------------------------------------|
|  | drzwi płytowe, okleina DRE-Cell |  | drzwi płytowe, laminat CPL |
|  | drzwi ramowe, okleina DRE-Cell |  | drzwi ramowe, laminat CPL |
|  | drzwi wejściowe, okleina DRE-Cell |  | drzwi wejściowe, laminat CPL |
|  | drzwi techniczne, okleina DRE-Cell |  | drzwi techniczne, laminat CPL |
|  | drzwi płytowe, folia 3D |  | drzwi płytowe, okleina naturalna |
|  | drzwi ramowe, folia 3D |  | drzwi ramowe, okleina naturalna |
|  | drzwi wejściowe, folia 3D |  | drzwi wejściowe, okleina naturalna |
|  | drzwi techniczne, folia 3D |  | drzwi szklane |
|  | drzwi płytowe, płyta HDF lakierowana |  | drzwi płytowe Sara Eco |
|  | drzwi ramowe, folia Finish |  | drzwi dymoszczelne |
|  | drzwi płytowe, malowane |  | drzwi przeciwpożarowe |
|  | drzwi ramowe, malowane |  | drzwi antywłamaniowe |

DRZWI RAMOWE

Emena	5
Ena	6
Verano.....	7
Trevi.....	8
Triesta.....	9
Solte	11
Reva	13
Nestor	15
Auri	17
Elsa.....	19
Fosca	20
Premium	21
Piano	23
Scala	25
Sinco.....	27
Vetro A.....	29
Vetro B.....	31
Vetro C.....	33
Vetro D	35

DRZWI RAMOWE NATURA

Vetro natura A.....	37
Vetro natura B.....	39
Premium natura	40
Dova natura	41
Scala A natura.....	42

DRZWI RAMOWE MALOWANE

Lexa	43
Even.....	44
Nestor	45

DRZWI RAMOWE LAMINAT CPL

Tixa	47
Tizano.....	49

DRZWI PŁYTOWE

Rivia	51
Galeria Alu.....	53
Aldea	55
Arte B.....	57
Carla	59
Blanco	61
Finea i Finea B.....	63
Deco	65
Modern	67
Kanon.....	69
Idea	71
Plus	73
Standard	75
Rim.....	77
Arte.....	79
Fano	80
Linea	81
Classic	82
Ascada.....	83
Lack	84-85

DRZWI PŁYTOWE NATURA

Duero natura Alu	86-87
Arte natura.....	88-89
Standard natura	90-91
Galeria natura.....	92-93
Galeria natura Alu.....	94-95

DRZWI PŁYTOWE MALOWANE

Duo.....	96-97
Uni	98-99
Binito.....	100-101

DRZWI PŁYTOWE LAMINAT CPL

Standard CPL.....	102
-------------------	-----

DRZWI PŁYTOWE O ZM. WYSOKOŚCIACH

Standard 10	103
Modern	104
Plus.....	105

SYSTEMY PRZESUWNE

Naścienny.....	106-107
Drzwi szklanych.....	108-109
Naścienny SPAZIO CD.....	110-111
Kaseta ościeżnicowa PA	112-113

DRZWI SKŁADANE

Folde.....	114-115
------------	---------

DRZWI Z UKRYTĄ OŚCIEŻNICĄ

Sara Eco	116-118
----------------	---------

DOSTAWKI

Dostawki ramowe	119
Dostawki płytowe.....	120
Dostawki natura	121

NAŚWIETLA I DOŚWIETLA

Naświetla i doświetla.....	122-123
----------------------------	---------

DRZWI PŁYTOWE WEJŚCIOWE WEWNĘTRZNE

Enter natura	124
Akcesoria.....	125
Enter/Solid	126-129
SOLID RC2.....	130-131

DRZWI TECHNICZNE

Drzwi antywłamaniowe P.POŻ. Forca	132
Drzwi P.POŻ. Athos	133

DRZWI SZKLANE

Galla.....	134
Gracca	135-136
Gossa.....	137-138
Informacje techniczne drzwi szklanych... ..	139-140

OŚCIEŻNICE

Ościeżnice proste.....	141
Ościeżnice regulowane	142-143
Ościeżnice regulowane o zm. wys.....	144
Ościeżnice regulowane bezprzylgowe	145
Ościeżnice regulowane bezprzylgowe o zmiennych wysokościach	146
Tunel regulowany	147-148
Panele poszerzające.....	149-150
Ościeżnice hybrydowe stalowe.....	152-153
Ościeżnice regulowane stalowe.....	154
Ościeżnice stalowe	155

AKCESORIA, DODATKOWE INFORMACJE

Klamki	156-163
Wzory dekorów.....	164-165
Wzory szyb	166-167
Elementy maskujące ościeżnic	168
Akcesoria wentylacyjne i inne	169
Informacje techniczne	170-178



EMENA - wiąz antracyt

Dekor
DRE-Cell



MODEL

EMENA, EMENA 1-5

Dekor DRE-Cell

556 zł netto | 683,88 zł brutto

W STANDARDZIE

- » ramiaki z płyty MDF
- » szyba MAT DRE gr. 4 mm

OPCJE BEZ DOPŁATY

- » szyby DECORMAT BRĄZ, DECORMAT GRAFIT i szyba przezroczysta
- » otwory pod tuleje wentylacyjne

SKRZYDŁO PRZYLGOWE

- » krawędź prosta **rys. 1**
- » 3 zawiasy wkręcane koloru srebrnego
- » zamek zasuwkowy na klucz zwykły, blokadę łazienkową, wkładkę patentową lub zamek oszczędnościowy

SKRZYDŁO BEZPRZYLGOWE ROZWIERNIE (dopłata 55 zł netto)

- » krawędź bez przylgi **rys. 2**
- » gniazda pod 2 zawiasy wpuszczane Estetic 80 (zawiasy stanowią wyposażenie ościeżnicy)
- » zamek magnetyczny na klucz zwykły, blokadę łazienkową, wkładkę patentową lub zamek oszczędnościowy

SKRZYDŁO PRZESUWNE

- » krawędź bez przylgi **rys. 2**
- » gniazdo pod zamek hakowy i/lub uchwyty

UWAGA: Do skrzydeł przylgowych EMENA należy stosować ościeżnice z 3 zawiasami. Drzwi lewe są lustrzanym odbiciem drzwi prawych.

OPCJE ZA DOPŁATĄ

» tuleje wentylacyjne stalowe	1 szt. 33 zł	40,59 zł
» tuleje wentylacyjne tworzywowe	1 szt. 4 zł	4,92 zł
» skrzydła bezprzylgowe rozwierne	55 zł	67,65 zł
» skrzydła „90” i „100”	18 zł	22,14 zł
» podcięcie wentylacyjne	20 zł	24,60 zł
» listwa przymykowa drzwi dwuskrzydłowych bezprzylgowych	16 zł	19,68 zł
» drzwi dwuskrzydłowe	cena skrzydła x2	
» UWAGA: trzeci zawias Estetic 80 do drzwi bezprzylgowych (dopłata doliczana jest do ceny ościeżnicy)	90 zł	110,70 zł

rys. 1

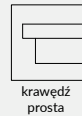

rys. 2

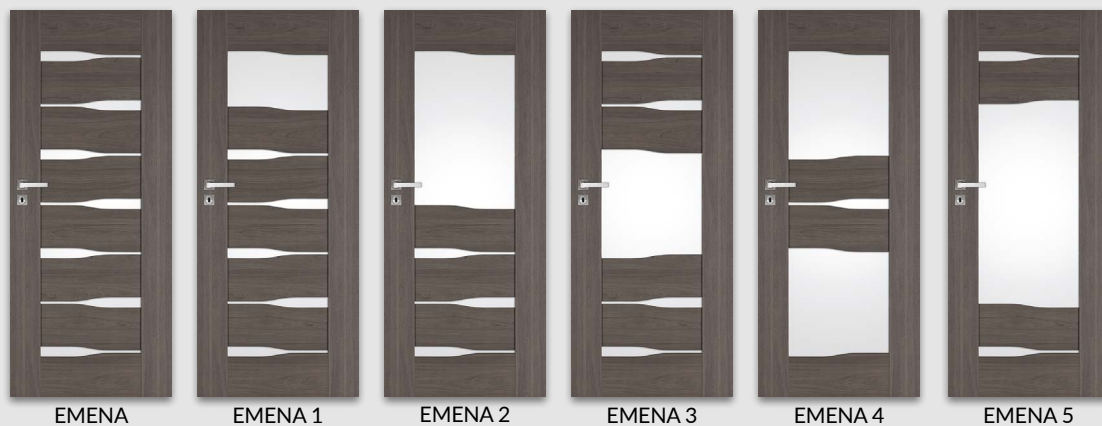

W STANDARDZIE

- » ramiaki z płyty MDF
- » szyba MAT DRE gr. 4 mm

OPCJE BEZ DOPŁATY

- » szyby DECORMAT BRĄZ, DECORMAT GRAFIT i szyba przeźroczysta
- » otwory pod tuleje wentylacyjne

OPCJE ZA DOPŁATĄ

- » tuleje wentylacyjne stalowe 1 szt. 33 zł | 40,59 zł
- » tuleje wentylacyjne tworzywowe 1 szt. 4 zł | 4,92 zł
- » skrzydła bezprzylgowe rozwierne 55 zł | 67,65 zł
- » skrzydła „90” i „100” 18 zł | 22,14 zł
- » podcięcie wentylacyjne 20 zł | 24,60 zł
- » listwa przymykowa drzwi dwuskrzydłowych bezprzylgowych 16 zł | 19,68 zł
- » drzwi dwuskrzydłowe cena skrzydła x2
- » **UWAGA:** trzeci zawias Estetic 80 do drzwi bezprzylgowych (dopłata doliczana jest do ceny ościeżnicy) 90 zł | 110,70 zł

SKRZYDŁO PRZYLGOWE

- » krawędź prosta **rys. 1**
- » 3 zawiasy wkręcane koloru srebrnego
- » zamek zasuwkowy na klucz zwykły, blokadę łazienkową, wkładkę patentową lub zamek oszczędnościowy

SKRZYDŁO BEZPRZYLGOWE ROZWIERNIE (dopłata 55 zł netto)

- » krawędź bez przylgi **rys. 2**
- » gniazda pod 2 zawiasy wpuszczane Estetic 80 (zawiasy stanowią wyposażenie ościeżnicy)
- » zamek magnetyczny na klucz zwykły, blokadę łazienkową, wkładkę patentową lub zamek oszczędnościowy

SKRZYDŁO PRZESUWNE

- » krawędź bez przylgi **rys. 2**
- » gniazdo pod zamek hakowy i/lub uchwyty

UWAGA: Do skrzydeł przylgowych ENA należy stosować ościeżnice z 3 zawiasami.

rys. 1



krawędź prosta

rys. 2



krawędź bez przylgi



Dekor DRE-Cell

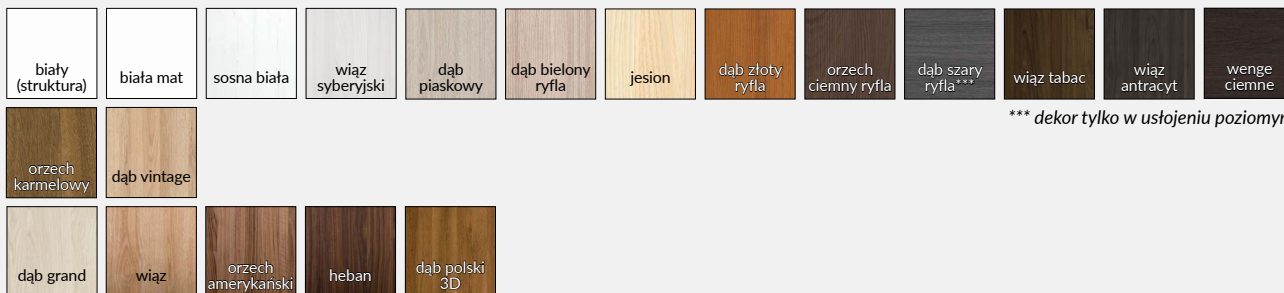

MODEL

ENA, ENA 1-5

Dekor DRE-Cell i 3D

536 zł netto | 659,28 zł brutto

W STANDARDZIE

- » ramiaki z płyty MDF
- » szyba MAT DRE gr. 4 mm

OPCJE BEZ DOPŁATY

- » szyby DECORMAT BRĄZ, DECORMAT GRAFIT i szyba przezroczysta
- » otwory pod tuleje wentylacyjne

OPCJE ZA DOPŁATĄ

- » tuleje wentylacyjne stalowe 1 szt. 33 zł | 40,59 zł
- » tuleje wentylacyjne tworzywowe 1 szt. 4 zł | 4,92 zł
- » skrzydła bezprzylgowe rozwierne 55 zł | 67,65 zł
- » skrzydła „90” i „100” 18 zł | 22,14 zł
- » podcięcie wentylacyjne 20 zł | 24,60 zł
- » listwa przymykowa drzwi dwuskrzydłowych bezprzylgowych 16 zł | 19,68 zł
- » drzwi dwuskrzydłowe cena skrzydła x2
- » UWAGA: trzeci zawias Estetic 80 do drzwi bezprzylgowych (dopłata doliczana jest do ceny ościeżnicy) 90 zł | 110,70 zł

SKRZYDŁO PRZYLGOWE

- » krawędź prosta **rys. 1**
- » 3 zawiasy wkręcane koloru srebrnego
- » zamek zasuwkowy na klucz zwykły, blokadę łazienkową, wkładkę patentową lub zamek oszczędnościowy

SKRZYDŁO BEZPRZYLGOWE ROZWIERNE (dopłata 55 zł netto)

- » krawędź bez przylgi **rys. 2**
- » gniazda pod 2 zawiasy wpuszczane Estetic 80 (zawiasy stanowią wyposażenie ościeżnicy)
- » zamek magnetyczny na klucz zwykły, blokadę łazienkową, wkładkę patentową lub zamek oszczędnościowy

SKRZYDŁO PRZESUWNE

- » krawędź bez przylgi **rys. 2**
- » gniazdo pod zamek hakowy i/lub uchwyty

UWAGA: Do skrzydeł przylgowych VERANO należy stosować ościeżnice z 3 zawiasami.

rys. 1

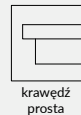

krawędź prosta

rys. 2



krawędź bez przylgi



Dekor DRE-Cell

MODEL

VERANO, VERANO 1-5

Dekor DRE-Cell

556 zł netto | 683,88 zł brutto

W STANDARDZIE

- » ramiaki z płyty MDF
- » szyba MAT DRE gr. 4 mm
- » płyciny profilowane MDF gr. 19 mm

OPCJE BEZ DOPŁATY

- » szyby DECORMAT BRĄZ, DECORMAT GRAFIT i szyba przezroczysta
- » otwory pod tuleje wentylacyjne

OPCJE ZA DOPŁATĄ

- » tuleje wentylacyjne stalowe 1 szt. 33 zł | 40,59 zł
- » tuleje wentylacyjne tworzywowe 1 szt. 4 zł | 4,92 zł
- » skrzydła bezprzylgowe rozwierne 55 zł | 67,65 zł
- » skrzydła „90” i „100” 18 zł | 22,14 zł
- » podcięcie wentylacyjne 20 zł | 24,60 zł
- » listwa przymykowa drzwi dwuskrzydłowych bezprzylgowych 16 zł | 19,68 zł
- » drzwi dwuskrzydłowe cena skrzydła x2
- » **UWAGA:** trzeci zawias Estetic 80 do drzwi bezprzylgowych (dopłata doliczana jest do ceny ościeżnicy) 90 zł | 110,70 zł

SKRZYDŁO PRZYLGOWE

- » krawędź prosta **rys. 1**
- » 3 zawiasy wkręcane koloru srebrnego
- » zamek zasuwkowy na klucz zwykły, blokadę łazienkową, wkładkę patentową lub zamek oszczędnościowy

SKRZYDŁO BEZPRZYLGOWE ROZWIERNE (dopłata 55 zł netto)

- » krawędź bez przylgi **rys. 2**
- » gniazda pod 2 zawiasy wpuszczane Estetic 80 (zawiasy stanowią wyposażenie ościeżnicy)
- » zamek magnetyczny na klucz zwykły, blokadę łazienkową, wkładkę patentową lub zamek oszczędnościowy

SKRZYDŁO PRZESUWNE

- » krawędź bez przylgi **rys. 2**
- » gniazdo pod zamek hakowy i/lub uchwyty

UWAGA: Do skrzydeł przylgowych TREVI należy stosować ościeżnice z 3 zawiasami. Drzwi lewe są lustrzanym odbiciem drzwi prawych, dotyczy TREVI 1-2.

rys. 1

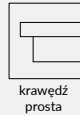

rys. 2



Dekor DRE-Cell



MODEL

TREVI 1-6

Dekor DRE-Cell

536 zł netto | 659,28 zł brutto

W STANDARDZIE

- » ramiaki z płyty MDF
- » szyba MAT DRE gr. 4 mm

OPCJE BEZ DOPŁATY

- » szyby DECORMAT BRĄZ, DECORMAT GRAFIT i szyba przeźroczysta
- » otwory pod tuleje wentylacyjne

SKRZYDŁO PRZYLGOWE

- » krawędź prosta **rys. 1**
- » 3 zawiasy wkręcane koloru srebrnego
- » zamek zasuwkowy na klucz zwykły, blokadę łazienkową, wkładkę patentową lub zamek oszczędnościowy

SKRZYDŁO BEZPRZYLGOWE ROZWIERNIE (dopłata 55 zł netto)

- » krawędź bez przylgi **rys. 2**
- » gniazda pod 2 zawiasy wpuszczane Estetic 80 (zawiasy stanowią wyposażenie ościeżnicy)
- » zamek magnetyczny na klucz zwykły, blokadę łazienkową, wkładkę patentową lub zamek oszczędnościowy

SKRZYDŁO PRZESUWNE

- » krawędź bez przylgi **rys. 2**
- » gniazdo pod zamek hakowy i/lub uchwyty

UWAGA: Do skrzydeł przylgowych TRIESTA należy stosować ościeżnice z 3 zawiasami. Drzwi lewe są lustrzanym odbiciem drzwi prawych.

OPCJE ZA DOPŁATĄ

» tuleje wentylacyjne stalowe	1 szt. 33 zł	40,59 zł
» tuleje wentylacyjne tworzywowe	1 szt. 4 zł	4,92 zł
» skrzydła bezprzylgowe rozwiernie	55 zł	67,65 zł
» skrzydła „90” i „100”	18 zł	22,14 zł
» podcięcie wentylacyjne	20 zł	24,60 zł
» listwa przymykowa drzwi dwuskrzydłowych bezprzylgowych	16 zł	19,68 zł
» drzwi dwuskrzydłowe	cena skrzydła x2	
» UWAGA: trzeci zawias Estetic 80 do drzwi bezprzylgowych (dopłata doliczana jest do ceny ościeżnicy)	90 zł	110,70 zł

rys. 1



krawędź prosta

rys. 2



krawędź bez przylgi



Dekor DRE-Cell

MODEL

TRIESTA, TRIESTA 1-3

Dekor DRE-Cell

556 zł netto | 683,88 zł brutto



SOLTE 3 - biała mat

Dekor DRE-Cell	biały (struktura)	biała mat	sosna biała	wiąz syberyjski	dąb piaskowy	dąb bielony ryfla	jesion	dąb vintage	orzech karmelowy	dąb złoty ryfla	orzech ciemny ryfla	dąb szary ryfla***	wiąz tabac
	wiąz antracyt	wenge ciemne	*** dekor tylko w ustawieniu poziomym										
Dekor 3D	dąb grand	wiąz	orzech amerykański	heban	dąb polski 3D								

MODEL

SOLTE 1-3

Dekor DRE-Cell

480 zł netto | 590,40 zł brutto

Dekor 3D

440 zł netto | 541,20 zł brutto

W STANDARDZIE

- » ramiaki z płyty MDF
- » szyba MAT DRE gr. 4 mm (SOLTE 2-3)
- » płyciny płaskie (SOLTE 1-2)

OPCJE BEZ DOPŁATY

- » szyby DECORMAT BRĄZ, DECORMAT GRAFIT i szyba przezroczysta
- » otwory pod tuleje wentylacyjne

OPCJE ZA DOPŁATĄ

- » tuleje wentylacyjne stalowe 1 szt. 33 zł | 40,59 zł
- » tuleje wentylacyjne tworzywowe 1 szt. 4 zł | 4,92 zł
- » skrzydła bezprzylgowe rozwierne 55 zł | 67,65 zł
- » skrzydła „90” i „100” 18 zł | 22,14 zł
- » podcięcie wentylacyjne 20 zł | 24,60 zł
- » listwa przymykowa drzwi dwuskrzydłowych bezprzylgowych 16 zł | 19,68 zł
- » drzwi dwuskrzydłowe cena skrzydła x2
- » UWAGA: trzeci zawias Estetic 80 do drzwi bezprzylgowych (dopłata doliczana jest do ceny ościeżnicy) 90 zł | 110,70 zł

SKRZYDŁO PRZYLGOWE

- » krawędź prosta **rys. 1**
- » 3 zawiasy wkręcane koloru srebrnego
- » zamek zasuwkowy na klucz zwykły, blokadę tążienkową, wkładkę patentową lub zamek oszczędnościowy

SKRZYDŁO BEZPRZYLGOWE ROZWIERNE (dopłata 55 zł netto)

- » krawędź bez przylgi **rys. 2**
- » gniazda pod 2 zawiasy wpuszczane Estetic 80 (zawiasy stanowią wyposażenie ościeżnicy)
- » zamek magnetyczny na klucz zwykły, blokadę tążienkową, wkładkę patentową lub zamek oszczędnościowy

SKRZYDŁO PRZESUWNE

- » krawędź bez przylgi **rys. 2**
- » gniazdo pod zamek hakowy i/lub uchwyty

UWAGA: Możliwość wykonania dostawek przylgowych „40”.
Do skrzydeł przylgowych SOLTE należy stosować ościeżnice z 3 zawiasami.

rys. 1

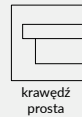

rys. 2

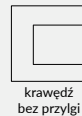

płyцина SOLTE



SOLTE 1

SOLTE 2

SOLTE 3



REVA 1 - dąb vintage

Dekor DRE-Cell	biały (struktura)	biała mat	sosna biała	wiąz syberyjski	dąb piaskowy	dąb bielony ryfla	jesion	dąb vintage	orzech karmelowy	dąb złoty ryfla	orzech ciemny ryfla	dąb szary ryfla***	wiąz tabac
	wiąz antracyt	wenge ciemne											
Dekor 3D	dąb grand	wiąz	orzech amerykański	heban	dąb polski 3D								

*** dekor tylko w ustojeniu poziomym

MODEL

Dekor DRE-Cell

Dekor 3D

REVA 1-4

480 zł netto | 590,40 zł brutto

440 zł netto | 541,20 zł brutto

W STANDARDZIE

- » ramiaki z płyty MDF
- » szyba MAT DRE gr. 4 mm

OPCJE BEZ DOPŁATY

- » szyby DECORMAT BRĄZ, DECORMAT GRAFIT i szyba przeźroczysta
- » otwory pod tuleje wentylacyjne

OPCJE ZA DOPŁATĄ

» tuleje wentylacyjne stalowe	1 szt. 33 zł	40,59 zł
» tuleje wentylacyjne tworzywowe	1 szt. 4 zł	4,92 zł
» skrzydła bezprzylgowe rozwierne	55 zł	67,65 zł
» skrzydła „90” i „100”	18 zł	22,14 zł
» podcięcie wentylacyjne	20 zł	24,60 zł
» listwa przymykowa drzwi dwuskrzydłowych bezprzylgowych	16 zł	19,68 zł
» drzwi dwuskrzydłowe		cena skrzydła x2
» UWAGA: trzeci zawias Estetic 80 do drzwi bezprzylgowych (dopłata doliczana jest do ceny ościeżnicy)	90 zł	110,70 zł

SKRZYDŁO PRZYLGOWE

- » krawędź prosta **rys. 1**
- » 3 zawiasy wkręcane koloru srebrnego
- » zamek zasuwkowy na klucz zwykły, blokadę łazienkową, wkładkę patentową lub zamek oszczędnościowy

SKRZYDŁO BEZPRZYLGOWE ROZWIERNIE (dopłata 55 zł netto)

- » krawędź bez przylgi **rys. 2**
- » gniazda pod 2 zawiasy wpuszczane Estetic 80 (zawiasy stanowią wyposażenie ościeżnicy)
- » zamek magnetyczny na klucz zwykły, blokadę łazienkową, wkładkę patentową lub zamek oszczędnościowy

SKRZYDŁO PRZESUWNE

- » krawędź bez przylgi **rys. 2**
- » gniazdo pod zamek hakowy i/lub uchwyty

UWAGA: Możliwość wykonania dostawek przylgowych „40”.
Do skrzydeł przylgowych REVA należy stosować ościeżnice z 3 zawiasami.

rys. 1



rys. 2

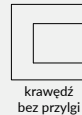



NESTOR 3 sosna biała

Dekor DRE-Cell							
	Dekor 3D						

KLAMKA MONDO Z SZYLDDEM GRATIS

(tylko do skrzydeł przylgowych i bezprzylgowych rozwiernych kolekcji NESTOR i ELSA w okleinie DRE-Cell i folii 3D)
kolor wykończenia nikiel satyna



MODEL

NESTOR 1-11

Dekor DRE-Cell

540 zł netto | 664,20 zł brutto

Dekor 3D

510 zł netto | 627,30 zł brutto

W STANDARDZIE

- » ramiaki z płyty MDF
- » szyba MAT DRE gr. 4 mm
- » płyciny profilowane MDF gr. 19 mm

OPCJE BEZ DOPŁATY

- » szyby DECORMAT BRĄZ, DECORMAT GRAFIT i szyba przezroczysta
- » otwory pod tuleje wentylacyjne

OPCJE ZA DOPŁATĄ

- » tuleje wentylacyjne stalowe 1 szt. 33 zł | 40,59 zł
- » tuleje wentylacyjne tworzywowe 1 szt. 4 zł | 4,92 zł
- » skrzydła bezprzylgowe rozwierne 55 zł | 67,65 zł
- » skrzydła „90” i „100” 18 zł | 22,14 zł
- » podcięcie wentylacyjne 20 zł | 24,60 zł
- » listwa przymykowa drzwi dwuskrzydłowych bezprzylgowych 16 zł | 19,68 zł
- » drzwi dwuskrzydłowe cena skrzydła x2
- » **UWAGA:** trzeci zawias Estetic 80 do drzwi bezprzylgowych (dopłata doliczana jest do ceny ościeżnicy) 90 zł | 110,70 zł

SKRZYDŁO PRZYLGOWE

- » krawędź prosta **rys. 1**
- » 3 zawiasy wkręcane koloru srebrnego
- » zamek zasuwkowy na klucz zwykły, blokadę łazienkową, wkładkę patentową lub zamek oszczędnościowy

SKRZYDŁO BEZPRZYLGOWE ROZWIERNIE (dopłata 55 zł netto)

- » krawędź bez przylgi **rys. 2**
- » gniazda pod 2 zawiasy wpuszczane Estetic 80 (zawiasy stanowią wyposażenie ościeżnicy)
- » zamek magnetyczny na klucz zwykły, blokadę łazienkową, wkładkę patentową lub zamek oszczędnościowy

SKRZYDŁO PRZESUWNE

- » krawędź bez przylgi **rys. 2**
- » gniazdo pod zamek hakowy i/lub uchwyty

UWAGA: Do skrzydeł przylgowych NESTOR należy stosować ościeżnice z 3 zawiasami.

rys. 1

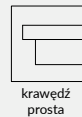

rys. 2

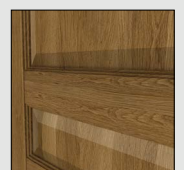
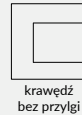

płycina
NESTOR



AURI biała mat

Dekor DRE-Cell	biały (struktura)	biała mat	sosna biała	wiąz syberyjski	dąb piaskowy	dąb bielony ryfla	jesion	dąb vintage	orzech karmelowy	dąb złoty ryfla	orzech ciemny ryfla	dąb szary ryfla***	wiąz tabac
	wiąz antracyt	wenge ciemne											
Dekor 3D	dąb grand	wiąz	orzech amerykański	heban	dąb polski 3D								

*** dekor tylko w ustojeniu poziomym

MODEL

AURI, AURI 1-5

Dekor DRE-Cell

480 zł netto | 590,40 zł brutto

Dekor 3D

440 zł netto | 541,20 zł brutto

W STANDARDZIE

- » ramiaki z płyty MDF
- » szyba MAT DRE gr. 4 mm

OPCJE BEZ DOPŁATY

- » szyby DECORMAT BRĄZ, DECORMAT GRAFIT i szyba przezroczysta
- » otwory pod tuleje wentylacyjne

OPCJE ZA DOPŁATĄ

» tuleje wentylacyjne stalowe	1 szt. 33 zł	40,59 zł
» tuleje wentylacyjne tworzywowe	1 szt. 4 zł	4,92 zł
» skrzydła bezprzylgowe rozwierne	55 zł	67,65 zł
» skrzydła „90° i „100°	18 zł	22,14 zł
» podcięcie wentylacyjne	20 zł	24,60 zł
» listwa przymykowa drzwi dwuskrzydłowych bezprzylgowych	16 zł	19,68 zł
» drzwi dwuskrzydłowe	cena skrzydła x2	
» UWAGA: trzeci zawias Estetic 80 do drzwi bezprzylgowych (dopłata doliczana jest do ceny ościeżnicy)	90 zł	110,70 zł

SKRZYDŁO PRZYLGOWE

- » krawędź prosta **rys. 1**
- » 3 zawiasy wkręcane koloru srebrnego
- » zamek zasuwkowy na klucz zwykły, blokadę łazienkową, wkładkę patentową lub zamek oszczędnościowy

SKRZYDŁO BEZPRZYLGOWE ROZWIERNE (dopłata 55 zł netto)

- » krawędź bez przylgi **rys. 2**
- » gniazda pod 2 zawiasy wpuszczane Estetic 80 (zawiasy stanowią wyposażenie ościeżnicy)
- » zamek magnetyczny na klucz zwykły, blokadę łazienkową, wkładkę patentową lub zamek oszczędnościowy

SKRZYDŁO PRZESUWNE

- » krawędź bez przylgi **rys. 2**
- » gniazdo pod zamek hakowy i/lub uchwyty

UWAGA: Możliwość wykonania dostawek przylgowych „40”.
Do skrzydeł przylgowych AURI należy stosować ościeżnice z 3 zawiasami.

rys. 1

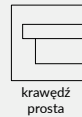

rys. 2

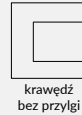



ELSA A2 i ELSA wiąz antracyt

Dekor DRE-Cell	biąta mat	sosna biała	jesion	dąb piaskowy	dąb vintage	wiąz antracyt	wenge ciemne
	Dekor 3D						
	dąb polski 3D						

KLAMKA MONDO Z SZYLDEM GRATIS

(tylko do skrzydeł przylgowych i bezprzylgowych rozwiernych kolekcji NESTOR i ELSA w okleinie DRE-Cell i folii 3D)
kolor wykończenia nikiel satyna



klamka MONDO - nikiel satyna

+



szyld na klucz

lub



szyld na patent

lub



szyld łazienkowy

MODEL

ELSA, ELSA A, A1-A7, B, B1-B7

Dekor DRE-Cell

520 zł netto | 639,60 zł brutto

Dekor 3D

490 zł netto | 602,70 zł brutto

W STANDARDZIE

- » ramiaki z płyty MDF
- » szyba MAT DRE gr. 4 mm
- » płyciny płaskie (ELSA A), płyciny profilowane MDF gr. 19 mm (ELSA B)

OPCJE BEZ DOPŁATY

- » szyby DECORMAT BRĄZ, DECORMAT GRAFIT i szyba przeźroczysta
- » otwory pod tuleje wentylacyjne

OPCJE ZA DOPŁATĄ

- » tuleje wentylacyjne stalowe 1 szt. 33 zł | 40,59 zł
- » tuleje wentylacyjne tworzywowe 1 szt. 4 zł | 4,92 zł
- » skrzydła bezprzylgowe rozwierne 55 zł | 67,65 zł
- » skrzydła „90” i „100” 18 zł | 22,14 zł
- » podcięcie wentylacyjne 20 zł | 24,60 zł
- » listwa przymykowa drzwi dwuskrzydłowych bezprzylgowych 16 zł | 19,68 zł
- » drzwi dwuskrzydłowe cena skrzydła x2
- » **UWAGA:** trzeci zawias Estetic 80 do drzwi bezprzylgowych (dopłata doliczana jest do ceny ościeżnicy) 90 zł | 110,70 zł

SKRZYDŁO PRZYLGOWE

- » krawędź prosta **rys. 1**
- » 3 zawiasy wkręcane koloru srebrnego
- » zamek zasuwkowy na klucz zwykły, blokadę łazienkową, wkładkę patentową lub zamek oszczędnościowy

SKRZYDŁO BEZPRZYLGOWE ROZWIERNE (dopłata 55 zł netto)

- » krawędź bez przylgi **rys. 2**
- » gniazda pod 2 zawiasy wpuszczane Estetic 80 (zawiasy stanowią wyposażenie ościeżnicy)
- » zamek magnetyczny na klucz zwykły, blokadę łazienkową, wkładkę patentową lub zamek oszczędnościowy

SKRZYDŁO PRZESUWNE

- » krawędź bez przylgi **rys. 2**
- » gniazdo pod zamek hakowy i/lub uchwyty

UWAGA: Możliwość wykonania dostawek przylgowych „40”
Do skrzydeł przylgowych ELSA należy stosować ościeżnice z 3 zawiasami.

rys. 1



krawędź prosta

rys. 2



krawędź bez przylgi

Kolekcja ELSA dzieli się na A i B:
A - wypełnienie płyciną płaską w kolorze skrzydła
B - wypełnienie płyciną wypukłą 19 mm w kolorze skrzydła



przekrój skrzydła ELSA A

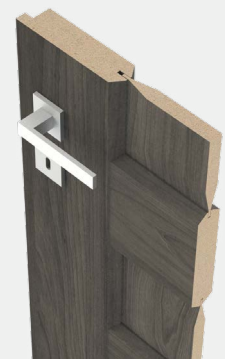

przekrój skrzydła ELSA B



W STANDARDZIE

- » ramiaki z płyty MDF
- » szyba MAT DRE gr. 4 mm
- » płyciny płaskie oklejone srebrnym laminatem (FOSCA 1-3) lub w kolorze skrzydła (FOSCA 4-6)

OPCJE BEZ DOPŁATY

- » szyby DECORMAT BRĄZ, DECORMAT GRAFIT i szyba przeźroczysta
- » otwory pod tuleje wentylacyjne

OPCJE ZA DOPŁATĄ

- » tuleje wentylacyjne stalowe 1 szt. 33 zł | 40,59 zł
- » tuleje wentylacyjne tworzywowe 1 szt. 4 zł | 4,92 zł
- » skrzydła bezprzylgowe rozwierne 55 zł | 67,65 zł
- » skrzydła „90° i „100” 18 zł | 22,14 zł
- » podcięcie wentylacyjne 20 zł | 24,60 zł
- » listwa przymykowa drzwi dwuskrzydłowych bezprzylgowych 16 zł | 19,68 zł
- » drzwi dwuskrzydłowe cena skrzydła x2
- » **UWAGA:** trzeci zawias Estetic 80 do drzwi bezprzylgowych (dopłata doliczana jest do ceny ościeżnicy) 90 zł | 110,70 zł

SKRZYDŁO PRZYLGOWE

- » krawędź prosta **rys. 1**
- » 3 zawiasy wkręcane koloru srebrnego
- » zamek zasuwkowy na klucz zwykły, blokadę fazykową, wkładkę patentową lub zamek oszczędnościowy

SKRZYDŁO BEZPRZYLGOWE ROZWIERNIE (dopłata 55 zł netto)

- » krawędź bez przylgi **rys. 2**
- » gniazda pod 2 zawiasy wpuszczane Estetic 80 (zawiasy stanowią wyposażenie ościeżnicy)
- » zamek magnetyczny na klucz zwykły, blokadę fazykową, wkładkę patentową lub zamek oszczędnościowy

SKRZYDŁO PRZESUWNE

- » krawędź bez przylgi **rys. 2**
- » gniazdo pod zamek hakowy i/lub uchwyty

UWAGA: Możliwość wykonania dostawek przylgowych „40”
Do skrzydeł przylgowych FOSCA należy stosować ościeżnice z 3 zawiasami.

rys. 1



rys. 2

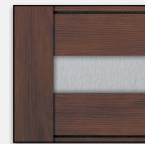
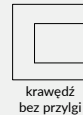

FOSCA 1-3
(płyцина HDF o gr. 4 mm oklejona srebrnym laminatem)

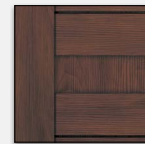

FOSCA 4-6
(płyцина HDF o gr. 4 mm w kolorze skrzydła)

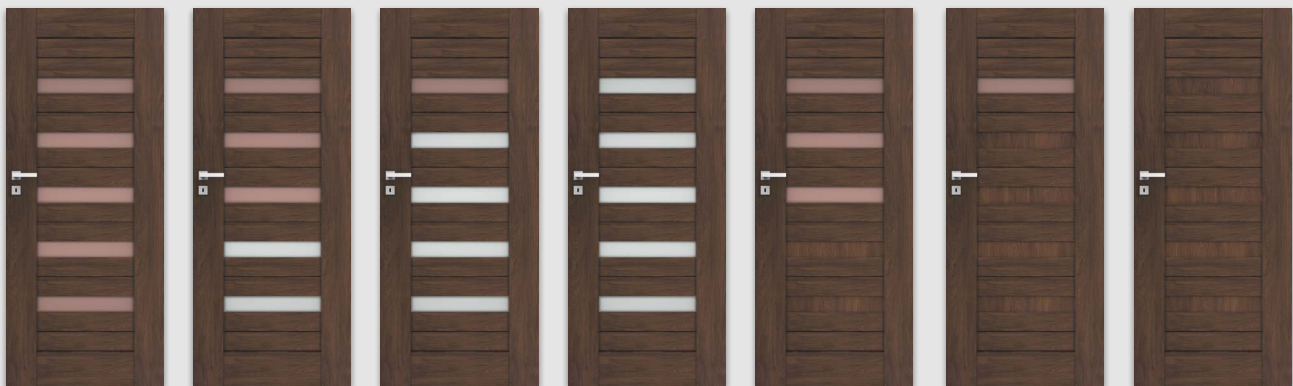

FOSCA
(5 szyb)

FOSCA 1
(3 szyby, 2 płyciny HDF)

FOSCA 2
(1 szyba, 4 płyciny HDF)

FOSCA 3
(5 płycin HDF)

FOSCA 4
(3 szyby, 2 płyciny HDF)

FOSCA 5
(1 szyba, 4 płyciny HDF)

FOSCA 6
(5 płycin HDF)

Dekor DRE-Cell



*** dekor tylko w usjojeniu poziomym

Dekor 3D

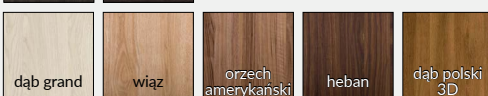

MODEL

Dekor DRE-Cell

Dekor 3D

FOSCA, FOSCA 4-6

510 zł netto | 627,30 zł brutto

470 zł netto | 578,10 zł brutto

FOSCA 1-3

570 zł netto | 701,10 zł brutto

530 zł netto | 651,90 zł brutto

W STANDARDZIE

- » ramiaki z płyty MDF
- » szyba MAT DRE gr. 4 mm

OPCJE BEZ DOPŁATY

- » szyby DECORMAT BRĄZ, DECORMAT GRAFIT i szyba przezroczysta
- » otwory pod tuleje wentylacyjne

OPCJE ZA DOPŁATĄ

- » tuleje wentylacyjne stalowe 1 szt. 33 zł | 40,59 zł
- » tuleje wentylacyjne tworzywowe 1 szt. 4 zł | 4,92 zł
- » skrzydła bezprzylgowe rozwierne 55 zł | 67,65 zł
- » skrzydła „90” i „100” 18 zł | 22,14 zł
- » podcięcie wentylacyjne 20 zł | 24,60 zł
- » listwa przymykowa drzwi dwuskrzydłowych bezprzylgowych 16 zł | 19,68 zł
- » drzwi dwuskrzydłowe cena skrzydła x2
- » **UWAGA:** trzeci zawias Estetic 80 do drzwi bezprzylgowych (dopłata doliczana jest do ceny ościeżnicy) 90 zł | 110,70 zł

SKRZYDŁO PRZYLGOWE

- » krawędź prosta **rys. 1**
- » 3 zawiasy wkręcane koloru srebrnego
- » zamek zasuwkowy na klucz zwykły, blokadę łazienkową, wkładkę patentową lub zamek oszczędnościowy

SKRZYDŁO BEZPRZYLGOWE ROZWIERNIE (dopłata 55 zł netto)

- » krawędź bez przylgi **rys. 2**
- » gniazda pod 2 zawiasy wpuszczane Estetic 80 (zawiasy stanowią wyposażenie ościeżnicy)
- » zamek magnetyczny na klucz zwykły, blokadę łazienkową, wkładkę patentową lub zamek oszczędnościowy

SKRZYDŁO PRZESUWNE

- » krawędź bez przylgi **rys. 2**
- » gniazdo pod zamek hakowy i/lub uchwyty

UWAGA: Możliwość wykonania dostawek przylgowych „40”.
Do skrzydeł przylgowych PREMIUM należy stosować ościeżnice z 3 zawiasami.

rys. 1



krawędź prosta

rys. 2



krawędź bez przylgi



PREMIUM,
PREMIUM 1-3
(szyby gr. 4 mm)



*PREMIUM 4-7
(wstawki HDF gr.
4 mm w kolorze
skrzydła)



**PREMIUM 8-11
(wstawki HDF gr.
4 mm oklejone
srebrnym laminatem)



PREMIUM
PREMIUM 4*
PREMIUM 8**



PREMIUM 1
PREMIUM 5*
PREMIUM 9**



PREMIUM 2
PREMIUM 6*
PREMIUM 10**



PREMIUM 3
PREMIUM 7*
PREMIUM 11**

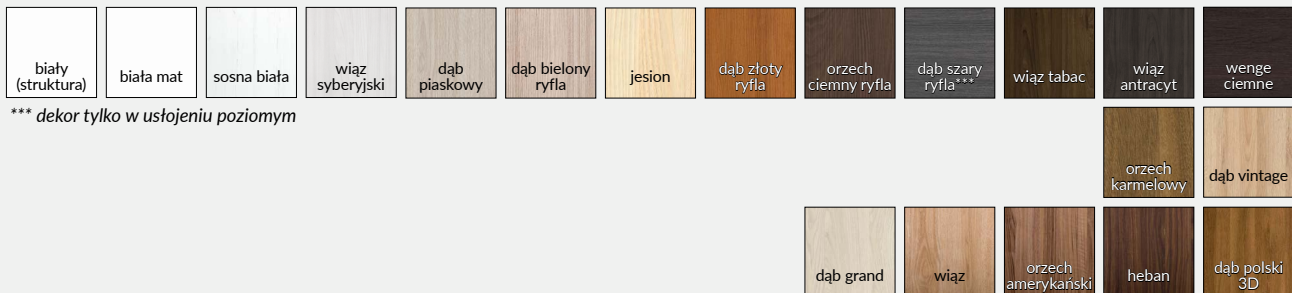

MODEL	Dekor DRE-Cell	Dekor 3D
PREMIUM, PREMIUM 1-7	480 zł netto 590,40 zł brutto	440 zł netto 541,20 zł brutto
PREMIUM 8-11	550 zł netto 676,50 zł brutto	510 zł netto 627,30 zł brutto



PIANO - heban

Dekor DRE-Cell	biały (struktura)	biała mat	sosna biała	wiąz syberyjski	dąb piaskowy	dąb bielony ryfla	jesion	dąb vintage	orzech karmelowy	dąb złoty ryfla	orzech ciemny ryfla	dąb szary ryfla***	wiąz tabac

*** dekor tylko w usłojeniu poziomym

Dekor 3D

dąb grand	wiąz	orzech amerykański	heban	dąb polski 3D
-----------	------	--------------------	-------	---------------

MODEL

Dekor DRE-Cell

Dekor 3D

PIANO, PIANO 1-6

510 zł netto | 627,30 zł brutto

-

PIANO, PIANO 3-4, 9-12

-

470 zł netto | 578,10 zł brutto

W STANDARDZIE

- » ramiaki z płyty MDF
- » szyba MAT DRE gr. 4 mm
- » wypełnienie płytą wypukłą gr. 16 mm (PIANO 1-2, PIANO 5-6)
lub płytą wypukłą 19 mm (PIANO 9-12)

OPCJE BEZ DOPŁATY

- » szyby DECORMAT BRĄZ, DECORMAT GRAFIT i szyba przezroczysta
- » otwory pod tuleje wentylacyjne

OPCJE ZA DOPŁATĄ

- » tuleje wentylacyjne stalowe 1 szt. 33 zł | 40,59 zł
- » tuleje wentylacyjne tworzywowe 1 szt. 4 zł | 4,92 zł
- » skrzydła bezprzylgowe rozwierne 55 zł | 67,65 zł
- » skrzydła „90” i „100” 18 zł | 22,14 zł
- » podcięcie wentylacyjne 20 zł | 24,60 zł
- » listwa przymykowa drzwi dwuskrzydłowych bezprzylgowych 16 zł | 19,68 zł
- » drzwi dwuskrzydłowe cena skrzydła x2
- » **UWAGA:** trzeci zawias Estetic 80 do drzwi bezprzylgowych (dopłata doliczana jest do ceny ościeżnicy) 90 zł | 110,70 zł

SKRZYDŁO PRZYLGOWE

- » krawędź prosta **rys. 1**
- » 3 zawiasy wkręcane koloru srebrnego
- » zamek zasuwkowy na klucz zwykły, blokadę łazienkową, wkładkę patentową lub zamek oszczędnościowy

SKRZYDŁO BEZPRZYLGOWE ROZWIERNIE (dopłata 55 zł netto)

- » krawędź bez przylgi **rys. 2**
- » gniazda pod 2 zawiasy wpuszczane Estetic 80 (zawiasy stanowią wyposażenie ościeżnicy)
- » zamek magnetyczny na klucz zwykły, blokadę łazienkową, wkładkę patentową lub zamek oszczędnościowy

SKRZYDŁO PRZESUWNE

- » krawędź bez przylgi **rys. 2**
- » gniazdo pod zamek hakowy i/lub uchwyty

UWAGA: Możliwość wykonania dostawek przylgowych „40”
Do skrzydeł przylgowych PIANO należy stosować ościeżnice z 3 zawiasami.

rys. 1



krawędź prosta

rys. 2



krawędź bez przylgi



płycina PIANO 9-12





SCALA - biała mat

Dekor DRE-Cell	biały (struktura)	biała mat	sosna biała	wiąz syberyjski	dąb piaskowy	dąb bielony ryfla	jesion	dąb vintage	orzech karmelowy	dąb złoty ryfla	orzech ciemny ryfla	dąb szary ryfla***	wiąz tabac
	wiąz antracyt	wenge ciemne	*** dekor tylko w usłojeniu poziomym										
Dekor 3D	dąb grand	wiąz	orzech amerykański	heban	dąb polski 3D								

STYLOWA KLAMKA PRIMA Z SZYLDEM GRATIS

(tylko do skrzydeł przylgowych i bezprzylgowych rozwiernych kolekcji SCALA w okleinie DRE-Cell i folii 3D)
kolor wykończenia nikiel satyna

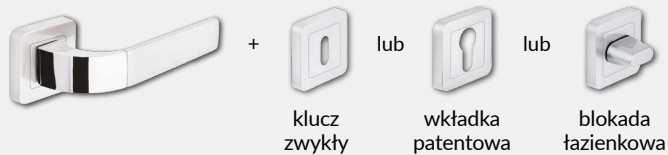

MODEL

SCALA, SCALA A, B, A1-A7, B1-B7

Dekor DRE-Cell

540 zł netto | 664,20 zł brutto

Dekor 3D

510 zł netto | 627,30 zł brutto

W STANDARDZIE

- » ramiaki z płyty MDF
- » szyba MAT DRE gr. 4 mm
- » płyciny płaskie (SCALA A), płyciny profilowane MDF gr. 19 mm (SCALA B)

OPCJE BEZ DOPŁATY

- » szyby DECORMAT BRĄZ, DECORMAT GRAFIT i szyba przezroczysta
- » otwory pod tuleje wentylacyjne

OPCJE ZA DOPŁATĄ

- » tuleje wentylacyjne stalowe 1 szt. 33 zł | 40,59 zł
- » tuleje wentylacyjne tworzywowe 1 szt. 4 zł | 4,92 zł
- » skrzydła bezprzylgowe rozwierne 55 zł | 67,65 zł
- » skrzydła „90” i „100” 18 zł | 22,14 zł
- » podcięcie wentylacyjne 20 zł | 24,60 zł
- » listwa przymykowa drzwi dwuskrzydłowych bezprzylgowych 16 zł | 19,68 zł
- » drzwi dwuskrzydłowe cena skrzydła x2
- » **UWAGA:** trzeci zawias Estetic 80 do drzwi bezprzylgowych (dopłata doliczana jest do ceny ościeżnicy) 90 zł | 110,70 zł

SKRZYDŁO PRZYLGOWE

- » krawędź prosta **rys. 1**
- » 3 zawiasy wkręcane koloru srebrnego
- » zamek zasuwkowy na klucz zwykły, blokadę fazyenkową, wkładkę patentową lub zamek oszczędnościowy

SKRZYDŁO BEZPRZYLGOWE ROZWIERNE (dopłata 55 zł netto)

- » krawędź bez przylgi **rys. 2**
- » gniazda pod 2 zawiasy wpuszczane Estetic 80 (zawiasy stanowią wyposażenie ościeżnicy)
- » zamek magnetyczny na klucz zwykły, blokadę fazyenkową, wkładkę patentową lub zamek oszczędnościowy

SKRZYDŁO PRZESUWNE

- » krawędź bez przylgi **rys. 2**
- » gniazdo pod zamek hakowy i/lub uchwyty

UWAGA: Możliwość wykonania dostawek przylgowych „40”.
Do skrzydeł przylgowych SCALA należy stosować ościeżnice z 3 zawiasami.

Kolekcja SCALA dzieli się na A i B:

A - wypełnienie płyciną płaską w kolorze skrzydła

B - wypełnienie płyciną wypukłą w kolorze skrzydła

rys. 1



krawędź prosta

rys. 2



krawędź bez przylgi



płycina SCALA A, A1-A7



płycina SCALA B, B1-B7



SCALA A

SCALA A1

SCALA A2

SCALA A3

SCALA A4

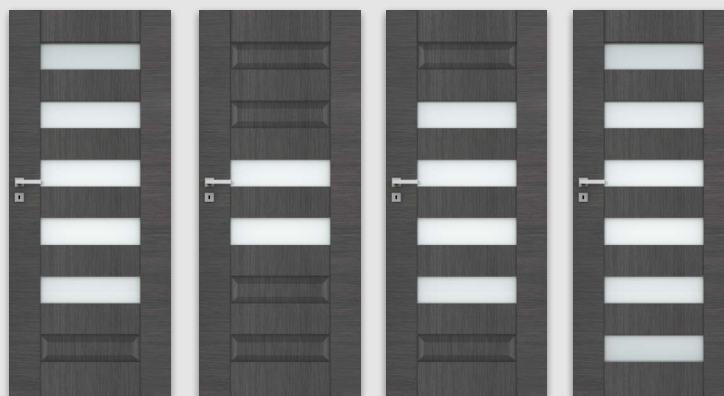

SCALA B5

SCALA B6

SCALA B7

SCALA B



SINCO niagara

Folia
Finish



MODEL

SINCO, SINCO A, A1-A7

Folia Finish

329 zł netto | 404,67 zł brutto

W STANDARDZIE

- » ramiaki z płyty MDF
- » szyba MAT DRE gr. 4 mm
- » płyciny płaskie

OPCJE BEZ DOPŁATY

- » otwory pod tuleje wentylacyjne

OPCJE ZA DOPŁATĄ

- » tuleje wentylacyjne stalowe 1 szt. 33 zł | 40,59 zł
- » tuleje wentylacyjne tworzywowe 1 szt. 4 zł | 4,92 zł
- » skrzydła „90” i „100” 18 zł | 22,14 zł
- » podcięcie wentylacyjne 20 zł | 24,60 zł

UWAGA: Do skrzydeł SINCO należy stosować ościeżnice z 3 zawiasami.

SKRZYDŁO PRZYLGOWE

- » krawędź prosta **rys. 1**
- » 3 zawiasy wkręcane koloru srebrnego
- » zamek zasuwkowy na klucz zwykły, blokadę łazienkową, wkładkę patentową lub zamek oszczędnościowy

rys. 1

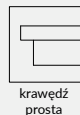

płycina SINCO





VETRO A1 sosna biała

Dekor DRE-Cell	biały (struktura)	biela mat	sosna biała	wiąz syberyjski	dąb piaskowy	dąb bielony ryfla	jesion	dąb vintage	orzech karmelowy	dąb złoty ryfla	orzech ciemny ryfla	dąb szary ryfla***	wiąz tabac
	wiąz antracyt	wenge ciemne	*** dekor tylko w ustawieniu poziomym										
Dekor 3D	dąb grand	wiąz	orzech amerykański	heban	dąb polski 3D								

UWAGA: W kolorze biela mat skrzydła dostępne również w wersji bezprzylgowej rozwiernej.

Przekrój ramiaka skrzydła bezprzylgowego

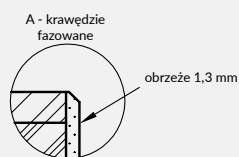
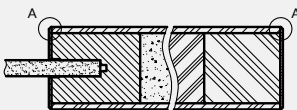

Szyby z kolekcji VETRO posiadają awers i rewers (ważne w zestawieniu obok siebie drzwi otwieranych odwrotnie). Przekroje poziome zamieszczone obok przedstawiają ułożenie szyby w wersji awers. Przy wyborze wersji rewers szyba jest obrócona o 180° wokół pionowej osi.

Przekrój poziomy drzwi A1-A4, A12-A15

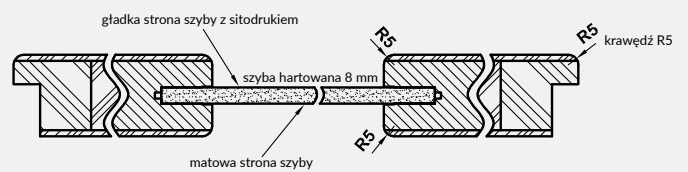

Przekrój poziomy drzwi VETRO A5, A10-A11

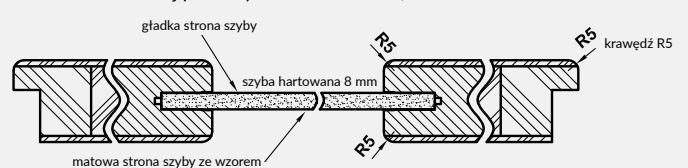

MODEL

VETRO A1-A5, A10-A15

Dekor DRE-Cell i Dekor 3D

649 zł netto | 798,27 zł brutto

W STANDARDZIE

- » rama z płyty MDF wzmocniona sklejką
- » wypełnienie płyta wiórowa otworowa
- » szyba hartowana gr. 8 mm

OPCJE BEZ DOPŁATY

- » możliwość wykonania podcięcia wentylacyjnego (A)
- » skrzydło z szybą w ułożeniu rewers
- » VETRO A1 do wyboru cztery rodzaje szyby: DECORMAT, DECORMAT BRAZ, DECORMAT GRAFIT i szyba przezroczysta

OPCJE ZA DOPŁATĄ - TYLKO BIAŁA MAT

- » skrzydło bezprzylgowe rozwierne 55 zł | 67,65 zł
- » **UWAGA:** trzeci zawias Estetic 80 do drzwi bezprzylgowych (dopłata doliczana jest do ceny ościeżnicy) 90 zł | 110,70 zł

podcięcie wentylacyjne (A)

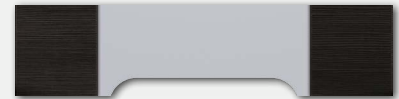

SKRZYDŁO PRZYLGOWE

- » krawędź R5 **rys. 1**
- » 3 zawiasy wkręcane koloru srebrnego
- » zamek zasuwkowy na klucz zwykły, blokadę łazienkową, wkładkę patentową lub zamek oszczędnościowy

SKRZYDŁO BEZPRZYLGOWE ROZWIERNIE (dopłata 55 zł netto)

TYLKO BIAŁA MAT

- » krawędź bez przylgi **rys. 2**
- » gniazda pod 2 zawiasy wpuszczane Estetic 80 (zawiasy stanowią wyposażenie ościeżnicy)
- » zamek magnetyczny na klucz zwykły, blokadę łazienkową, wkładkę patentową lub zamek oszczędnościowy

SKRZYDŁO PRZESUWNE

- » krawędź bez przylgi **rys. 2**
- » gniazdo pod zamek hakowy i/lub uchwyty

UWAGA: Skrzydła VETRO A w wersji przesuwnej nie pasują do systemu przesuwnej z kasetą ościeżnicową PA.

UWAGA: Brak możliwości skracania skrzydeł.
Do skrzydeł przylgowych VETRO należy stosować ościeżnice z 3 zawiasami.
VETRO A - „80”-„100” - z podcięciem spełnia wymogi wentylacyjności.

rys. 1



krawędź R5

rys. 2



krawędź bez przylgi

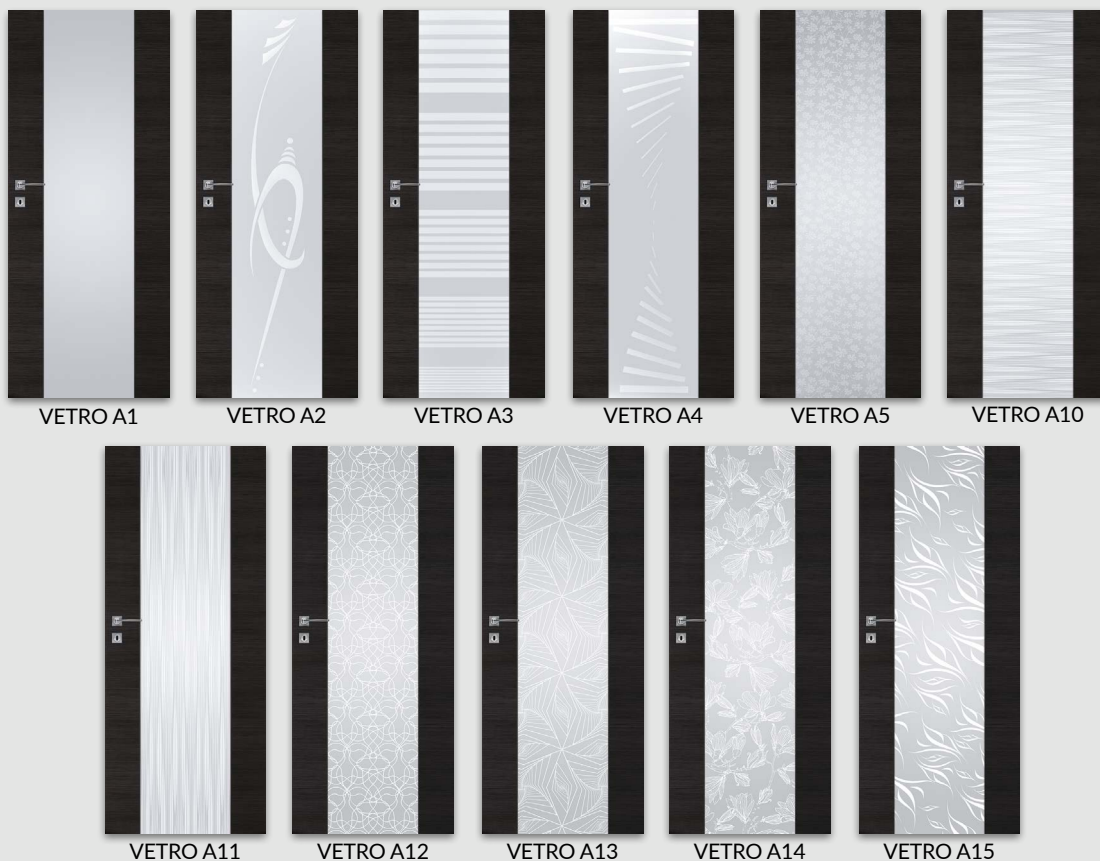



VETRO B1 - heban

Dekor DRE-Cell	biały (struktura)	biała mat	sosna biała	wiąz syberyjski	dąb piaskowy	dąb bielony ryfla	jesion	dąb vintage	orzech karmelowy	dąb złoty ryfla	orzech ciemny ryfla	dąb szary ryfla***
	wiąz tabac	wiąz antracyt	wenge ciemne									
	dąb grand	wiąz	orzech amerykański	heban	dąb polski 3D							
Dekor 3D												

*** dekor tylko w ustojeniu poziomym

UWAGA: W kolorze biała mat skrzydła dostępne również w wersji bezprzylgowej rozwiernej.

Przekrój ramiaka skrzydła bezprzylgowego

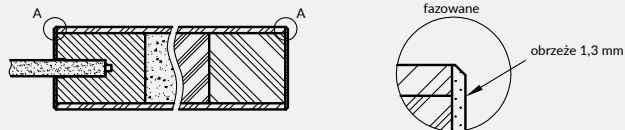

Szyby z kolekcji VETRO posiadają awers i rewers (ważne w zestawieniu obok siebie drzwi otwieranych odwrotnie). Przekroje poziome zamieszczone obok przedstawiają ułożenie szyby w wersji awers. Przy wyborze wersji rewers szyba jest obrócona o 180° wokół pionowej osi.

Przekrój poziomy drzwi VETRO B1-B4, B12-B15

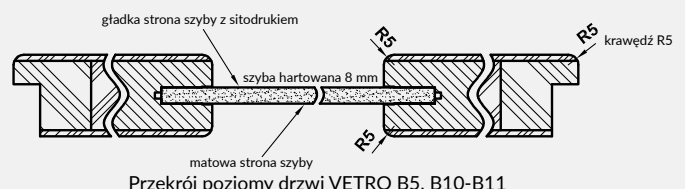

Przekrój poziomy drzwi VETRO B5, B10-B11

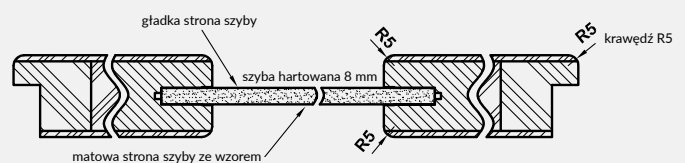

MODEL

VETRO B1-B5, B10-B15

Dekor DRE-Cell i Dekor 3D

505 zł netto | 621,15 zł brutto

W STANDARDZIE

- » rama z płyty MDF wzmocniona sklejką
- » wypełnienie płyta wiórowa otworowa
- » szyba hartowana gr. 8 mm

OPCJE BEZ DOPŁATY

- » możliwość wykonania podcięcia wentylacyjnego (B)
- » VETRO B1 do wyboru cztery rodzaje szyby: DECORMAT, DECORMAT BRAZ, DECORMAT GRAFIT i szyba przezroczysta
- » skrzydło z szybą w ułożeniu rewers

OPCJE ZA DOPŁATĄ - TYLKO BIAŁA MAT

- » skrzydło bezprzylgowe rozwierne 55 zł | 67,65 zł
- » **UWAGA:** trzeci zawias Estetic 80 do drzwi bezprzylgowych (dopłata doliczana jest do ceny ościeżnicy) 90 zł | 110,70 zł



VETRO B - nie spełnia wymogów wentylacyjności

SKRZYDŁO PRZYLGOWE

- » krawędź R5 **rys. 1**
- » 3 zawiasy wkręcane koloru srebrnego
- » zamek zasuwkowy na klucz zwykły, blokadę łazienkową, wkładkę patentową lub zamek oszczędnościowy

SKRZYDŁO BEZPRZYLGOWE ROZWIERNIE (dopłata 55 zł netto)

TYLKO BIAŁA MAT

- » krawędź bez przylgi **rys. 2**
- » gniazda pod 2 zawiasy wpuszczane Estetic 80 (zawiasy stanowią wyposażenie ościeżnicy)
- » zamek magnetyczny na klucz zwykły, blokadę łazienkową, wkładkę patentową lub zamek oszczędnościowy

SKRZYDŁO PRZESUWNE

- » krawędź bez przylgi **rys. 2**
- » gniazdo pod zamek hakowy i/lub uchwyty

UWAGA: Skrzydła VETRO B o szerokości „70” nie pasują do systemu przesuwne z kasetą ościeżnicową PA.

UWAGA: Brak możliwości skracania skrzydeł. Do skrzydeł przylgowych VETRO należy stosować ościeżnice z 3 zawiasami. VETRO B – nie spełnia wymogów wentylacyjności.

rys. 1



krawędź R5

rys. 2



krawędź bez przylgi

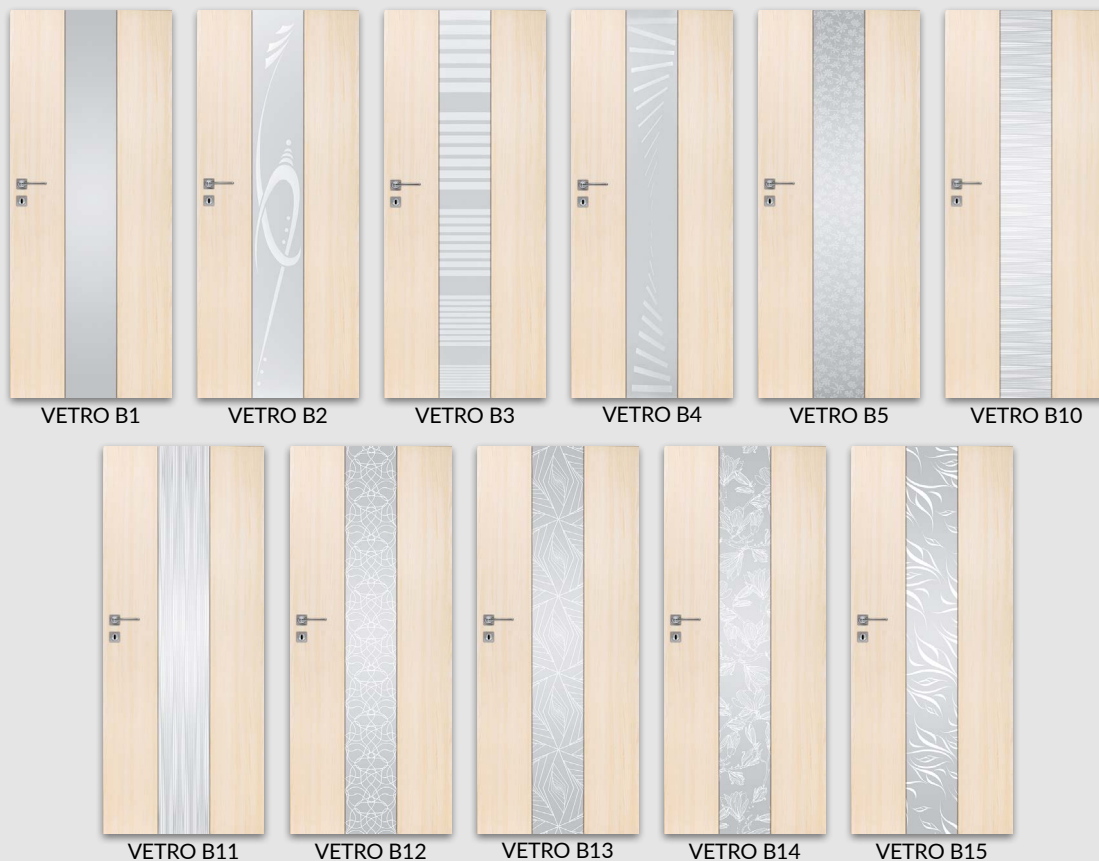



VETRO C1 decormat orzech ciemny ryfla

Dekor
DRE-Cell



*** dekor tylko w ustawieniu poziomym

Szyby z kolekcji VETRO posiadają awers i rewers (ważne w zestawieniu obok siebie drzwi otwieranych odwrotnie). Przekroje poziome zamieszczone obok przedstawiają ułożenie szyby w wersji awers. Przy wyborze wersji rewers szyba jest obrócona o 180° wokół pionowej osi.

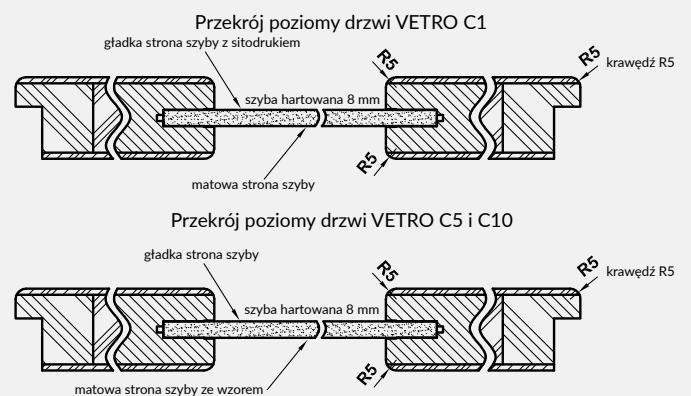

MODEL

VETRO C1, C5, C10

Dekor DRE-Cell

742 zł netto | 912,66 zł brutto

W STANDARDZIE

- » rama o stałej szerokości z płyty MDF wzmocniona sklejką
- » wypełnienie płyta wiórowa otworowa
- » szyba hartowana gr. 8 mm o zmiennej szerokości, zależnej od szerokości skrzydła

OPCJE BEZ DOPŁATY

- » możliwość wykonania podcięcia wentylacyjnego (C)
- » skrzydło z szybą w ułożeniu rewers

podcięcie wentylacyjne (C)

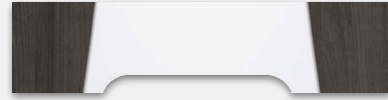

SKRZYDŁO PRZYLGOWE

- » krawędź R5 **rys. 1**
- » 3 zawiasy wkręcane koloru srebrnego
- » zamek zasuwkowy na klucz zwykły, blokadę łazienkową, wkładkę patentową lub zamek oszczędnościowy

UWAGA: Brak możliwości skracania skrzydeł.

Do skrzydeł VETRO należy stosować ościeżnice z 3 zawiasami.
VETRO C - „80”-„100” - z podcięciem spełnia wymogi wentylacyjności.

rys. 1



krawędź
R5

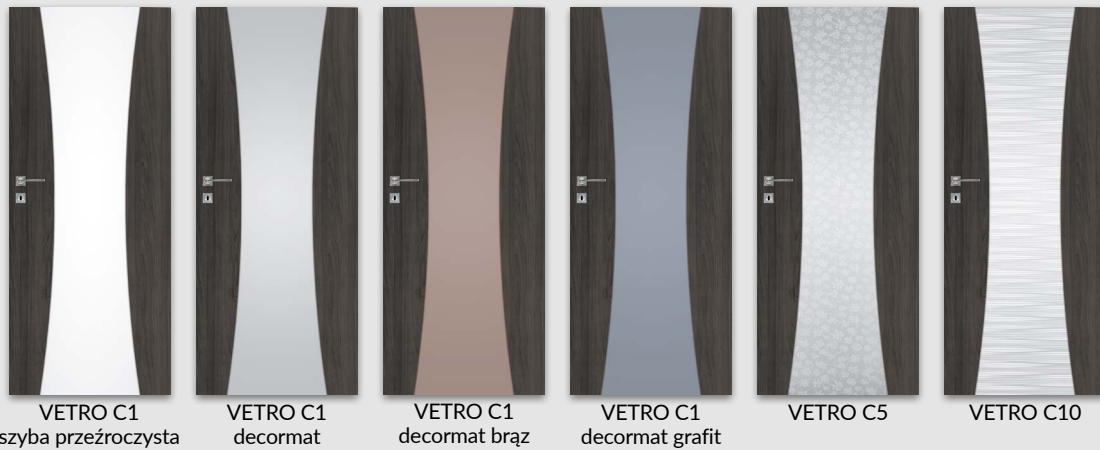



VETRO D1 wiąz antracyt

Dekor DRE-Cell	biały (struktura)	biela mat	sosna biała	wiąz syberyjski	dąb piaskowy	dąb bielony ryfla	jesion	dąb vintage	orzech karmelowy	dąb złoty ryfla	orzech ciemny ryfla	dąb szary ryfla***	wiąz tabac
	wiąz antracyt	wenge ciemne	*** dekor tylko w ustawieniu poziomym										
Dekor 3D	dąb grand	wiąz	orzech amerykański	heban	dąb polski 3D								

UWAGA: W kolorze biela mat skrzydła dostępne również w wersji bezprzylgowej rozwiernej.

Szyby z kolekcji VETRO posiadają awers i rewers (ważne w zestawieniu obok siebie drzwi otwieranych odwrotnie). Przekrój poziomy zamieszczony poniżej przedstawia ułożenie szyby w wersji awers. Przy wyborze wersji rewers szyba jest obrócona o 180° wokół pionowej osi.

Przekrój ramiaka skrzydła bezprzylgowego

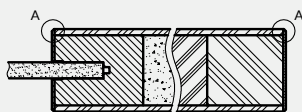

A - krawędzie fazowane

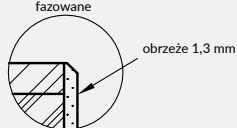

Przekrój poziomy drzwi VETRO D1

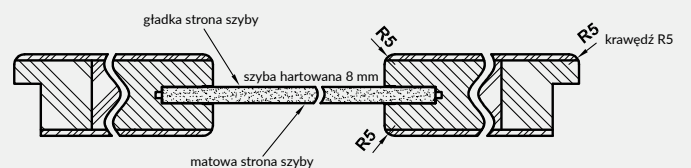

MODEL
VETRO D1

Dekor DRE-Cell i 3D
484 zł netto | 595,32 zł brutto

W STANDARDZIE

- » rama z płyty MDF wzmocniona sklejką: element wąski o stałej szerokości, element szeroki o zmiennej szerokości
- » wypełnienie płyta wiórowa otworowa
- » szyba hartowana gr. 8 mm o stałej szerokości (niezależnie od szerokości skrzydła)

OPCJE BEZ DOPŁATY

- » skrzydło z szybą w ułożeniu rewers

SKRZYDŁO PRZYLGOWE

- » krawędź R5 **rys. 1**
- » 3 zawiasy wkręcane koloru srebrnego
- » zamek zasuwkowy na klucz zwykły, blokadę łazienkową, wkładkę patentową lub zamek oszczędnościowy

SKRZYDŁO BEZPRZYLGOWE ROZWIERNIE (dopłata 55 zł netto)

TYLKO BIAŁA MAT

- » krawędź bez przyłgi **rys. 2**
- » gniazda pod 2 zawiasy wpuszczane Estetic 80 (zawiasy stanowią wyposażenie ościeżnicy)
- » zamek magnetyczny na klucz zwykły, blokadę łazienkową, wkładkę patentową lub zamek oszczędnościowy

OPCJE ZA DOPŁATĄ - TYLKO BIAŁA MAT

- » skrzydło bezprzyłgowe rozwierne 55 zł | 67,65 zł
- » **UWAGA:** trzeci zawias Estetic 80 do drzwi bezprzyłgowych (dopłata doliczana jest do ceny ościeżnicy) 90 zł | 110,70 zł

SKRZYDŁO PRZESUWNE

- » krawędź bez przyłgi **rys. 2**
- » gniazdo pod zamek hakowy i/lub uchwyty

UWAGA: Skrzydła VETRO D w wersji przesuwnej nie pasują do systemu przesuwnego z kasetą ościeżnicową PA.

UWAGA: Brak możliwości skracania skrzydeł. Brak możliwości wykonania podcięcia wentylacyjnego. VETRO D – nie spełnia wymogów wentylacyjności. Do skrzydeł przyłgowych VETRO należy stosować ościeżnice z 3 zawiasami.

rys. 1



krawędź R5

rys. 2



krawędź bez przyłgi



VETRO D1
szyba
przezroczysta

VETRO D1
szyba decormat

VETRO D1
szyba decormat
brąz

VETRO D1
szyba decormat
grafit



VETRO natura A3 - orzech ciemny

okleina naturalna

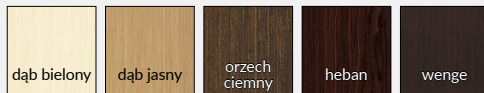

Przekrój poziomy drzwi A1-A4, A12-A15

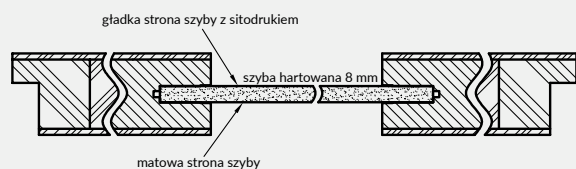

Przekrój poziomy drzwi VETRO A5, A10-A11

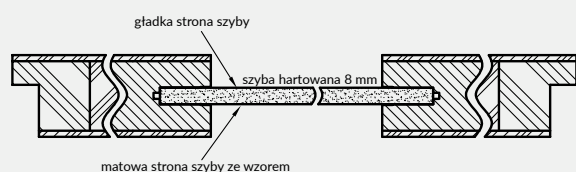

Szyby z kolekcji VETRO posiadają awers i rewers (ważne w zestawieniu obok siebie drzwi otwieranych odwrotnie). Przekroje poziome zamieszczone obok przedstawiają ułożenie szyby w wersji awers. Przy wyborze wersji rewers szyba jest obrócona o 180° wokół pionowej osi.

MODEL

VETRO natura A1-A5, A10-A15

okleina naturalna

869 zł netto | 1068,87 zł brutto

W STANDARDZIE

- » rama z płyty MDF wzmocniona sklejką
- » wypełnienie płyta wiórowa otworowa
- » szyba hartowana gr. 8 mm
- » okleina naturalna

OPCJE BEZ DOPŁATY

- » możliwość wykonania podcięcia wentylacyjnego (A)
- » skrzydło z szybą w ułożeniu rewers
- » VETRO A1 do wyboru cztery rodzaje szyby: DECORMAT, DECORMAT BRAZ, DECORMAT GRAFIT i szyba przezroczysta

SKRZYDŁO PRZYLGOWE

- » krawędź prosta **rys. 1**
- » 3 zawiasy wkręcane koloru srebrnego
- » zamek zasuwkowy na klucz zwykły, blokadę łazienkową, wkładkę patentową lub zamek oszczędnościowy

rys. 1



krawędź prosta

rys. 2



krawędź bez przyłgi

SKRZYDŁO PRZESUWNE

- » krawędź bez przyłgi **rys. 2**
- » gniazdo pod zamek hakowy i/lub uchwyty

UWAGA: Skrzydła VETRO A w wersji przesuwnej nie pasują do systemu przesuwnego z kasetą ościeżnicową PA.

UWAGA: Brak możliwości skracania skrzydeł. Do skrzydeł VETRO należy stosować ościeżnice z 3 zawiasami.

VETRO A - „80”-„100” - z podcięciem spełnia wymogi wentylacyjności.

UWAGA: Specyfiką okleiny naturalnej jest możliwość wystąpienia różnic w ustojeniu i wybarwieniu. Różnice te nie mogą być podstawą uznania reklamacji.

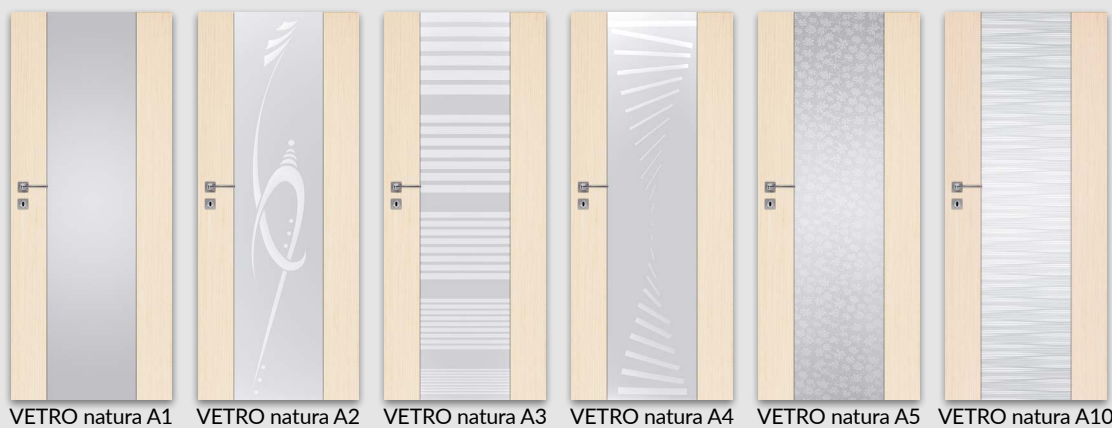



VETRO natura B15 - orzech ciemny

okleina naturalna

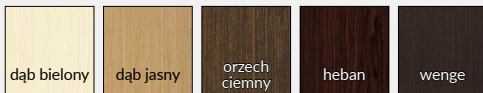

Przekrój poziomy drzwi B1-B4, B12-B15

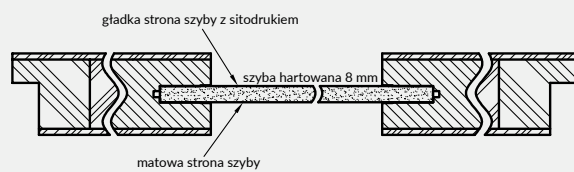

Przekrój poziomy drzwi VETRO B5, B10-B11

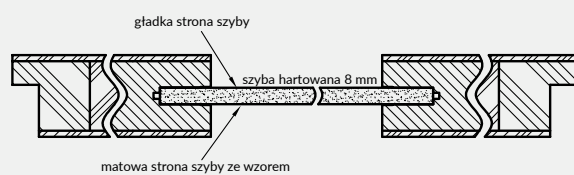

Szyby z kolekcji VETRO posiadają awers i rewers (ważne w zestawieniu obok siebie drzwi otwieranych odwrotnie). Przekroje poziome zamieszczone obok przedstawiają ułożenie szyby w wersji awers. Przy wyborze wersji rewers szyba jest obrócona o 180° wokół pionowej osi.

MODEL

VETRO natura B1-B5, B10-B15

okleina naturalna

836 zł netto | 1028,28 zł brutto

W STANDARDZIE

- » rama z płyty MDF wzmocniona sklejką
- » wypełnienie płyta wiórowa otworowa
- » szyba hartowana gr. 8 mm
- » okleina naturalna

OPCJE BEZ DOPŁATY

- » możliwość wykonania podcięcia wentylacyjnego
- » skrzydło z szybą w ułożeniu rewers
- » VETRO B1 do wyboru cztery rodzaje szyby: DECORMAT, DECORMAT BRAZ, DECORMAT GRAFIT i szyba przezroczysta

SKRZYDŁO PRZYLGOWE

- » krawędź prosta **rys. 1**
- » 3 zawiasy wkręcane koloru srebrnego
- » zamek zasuwkowy na klucz zwykły, blokadę łazienkową, wkładkę patentową lub zamek oszczędnościowy

rys. 1



krawędź prosta

rys. 2



krawędź bez przyłgi

SKRZYDŁO PRZESUWNE

- » krawędź bez przyłgi **rys. 2**
- » gniazdo pod zamek hakowy i/lub uchwyty

UWAGA: Skrzydła VETRO B w szerokości „70” w wersji przesuwnej nie pasują do systemu przesuwnej z kasetą ościeżnicową PA.

UWAGA: Brak możliwości skracania skrzydeł. Do skrzydeł VETRO należy stosować ościeżnice z 3 zawiasami.

VETRO B – nie spełnia wymogów wentylacyjności.

UWAGA: Specyfiką okleiny naturalnej jest możliwość wystąpienia różnic w usłojeniu i wybarwieniu. Różnice te nie mogą być podstawą uznania reklamacji.

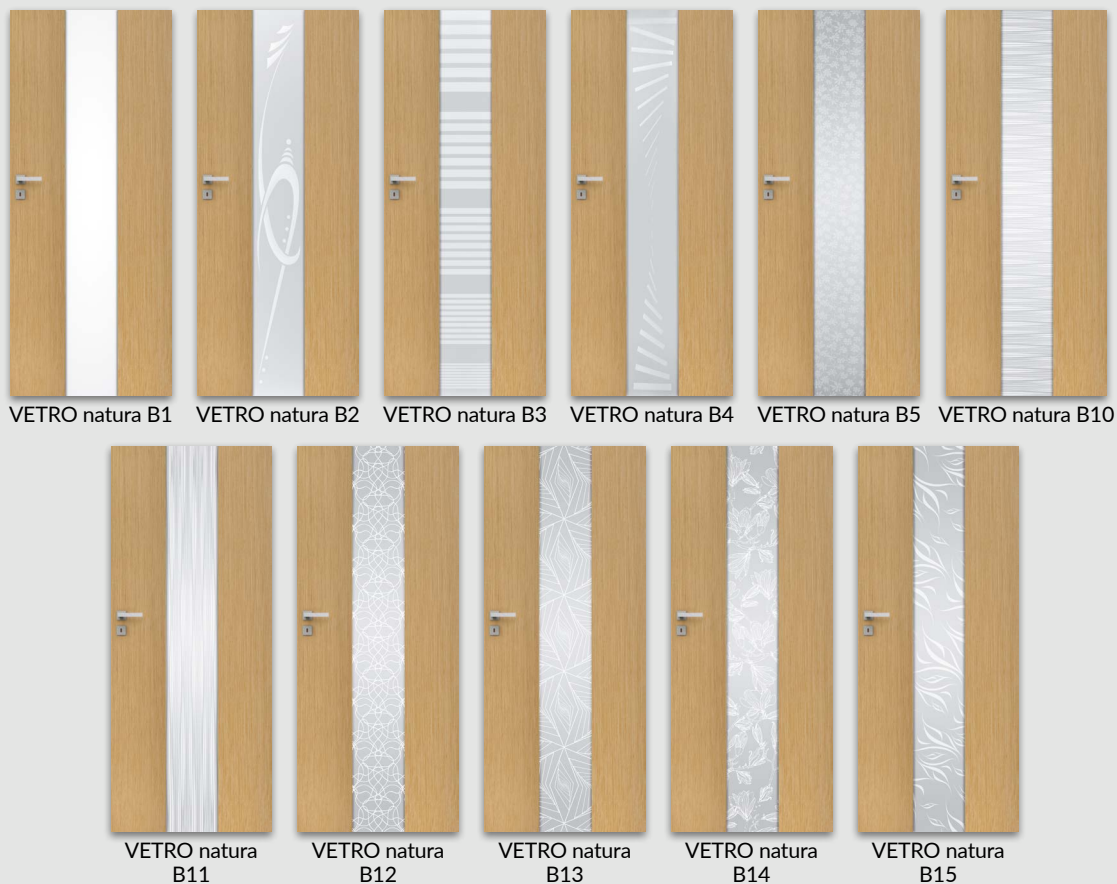

PREMIUM natura

SKRZYDŁA DRZWIOWE PRZYLGOWE I BEZPRZYLGOWE
wewnętrzne wewnętrzzłokalowe



W STANDARDZIE

- » ramiaki z płyty MDF
- » szyba MAT DRE gr. 4 mm
- » okleina naturalna

OPCJE BEZ DOPŁATY

- » szyby DECORMAT BRĄZ, DECORMAT GRAFIT i szyba przezroczysta
- » otwory pod tuleje wentylacyjne

OPCJE ZA DOPŁATĄ

- » tuleje wentylacyjne stalowe 1 szt. 33 zł | 40,59 zł
- » skrzydło bezprzylgowe rozwierne 55 zł | 67,65 zł
- » skrzydła „90” i „100” 40 zł | 49,20 zł
- » podcięcie wentylacyjne 20 zł | 24,60 zł
- » listwa przemykowa drzwi dwuskrzydłowych bezprzylgowych 29 zł | 35,67 zł
- » drzwi dwuskrzydłowe cena skrzydła x 2
- » UWAGA: trzeci zawias Estetic 80 do drzwi bezprzylgowych (dopłata doliczana jest do ceny ościeżnicy) 90 zł | 110,70 zł

SKRZYDŁO PRZYLGOWE

- » krawędź prosta **rys. 1**
- » 3 zawiasy wkręcane koloru srebrnego
- » zamek zasuwkowy na klucz zwykły, blokadę łazienkową, wkładkę patentową lub zamek oszczędnościowy

SKRZYDŁO BEZPRZYLGOWE ROZWIERNIE (dopłata 55 zł netto)

- » krawędź bez przylgi **rys. 2**
- » gniazda pod 2 zawiasy wpuszczane Estetic 80 (zawiasy stanowią wyposażenie ościeżnicy)
- » zamek magnetyczny na klucz zwykły, blokadę łazienkową, wkładkę patentową lub zamek oszczędnościowy

SKRZYDŁO PRZESUWNE

- » krawędź bez przylgi **rys. 2**
- » gniazdo pod zamek hakowy i/lub uchwyty

UWAGA: Możliwość wykonania dostawek przylgowych „40”.
Do skrzydeł przylgowych PREMIUM należy stosować ościeżnice z 3 zawiasami.

rys. 1



krawędź prosta

rys. 2



krawędź bez przylgi

UWAGA: Specyfiką okleiny naturalnej jest możliwość wystąpienia różnic w usłojeniu i wybarwieniu. Różnice te nie mogą być podstawą uznania reklamacji.



PREMIUM natura PREMIUM 1 natura PREMIUM 2 natura PREMIUM 3 natura

okleina naturalna

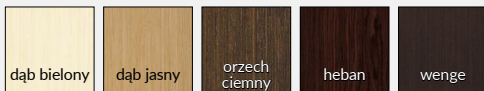

MODEL

PREMIUM natura, PREMIUM natura 1-3

okleina naturalna

765 zł netto | 940,95 zł brutto

W STANDARDZIE

- » ramiaki z płyty MDF
- » szyba MAT DRE gr. 4 mm
- » okleina naturalna

OPCJE BEZ DOPŁATY

- » szyby DECORMAT BRĄZ, DECORMAT GRAFIT i szyba przezroczysta
- » otwory pod tuleje wentylacyjne

OPCJE ZA DOPŁATĄ

- » tuleje wentylacyjne stalowe 1 szt. 33 zł | **40,59 zł**
- » skrzydło bezprzylgowe rozwierne 55 zł | **67,65 zł**
- » skrzydła „90” i „100” 40 zł | **49,20 zł**
- » podcięcie wentylacyjne 20 zł | **24,60 zł**
- » listwa przymykowa drzwi dwuskrzydłowych bezprzylgowych 29 zł | **35,67 zł**
- » drzwi dwuskrzydłowe cena skrzydła x 2
- » **UWAGA:** trzeci zawias Estetic 80 do drzwi bezprzylgowych (dopłata doliczana jest do ceny ościeżnicy) 90 zł | **110,70 zł**

SKRZYDŁO PRZYLGOWE

- » krawędź prosta **rys. 1**
- » 3 zawiasy wkręcane koloru srebrnego
- » zamek zasuwkowy na klucz zwykły, blokadę fazyenkową, wkładkę patentową lub zamek oszczędnościowy

SKRZYDŁO BEZPRZYLGOWE ROZWIERNE (dopłata 55 zł netto)

- » krawędź bez przylgi **rys. 2**
- » gniazda pod 2 zawiasy wpuszczane Estetic 80 (zawiasy stanowią wyposażenie ościeżnicy)
- » zamek magnetyczny na klucz zwykły, blokadę fazyenkową, wkładkę patentową lub zamek oszczędnościowy

SKRZYDŁO PRZESUWNE

- » krawędź bez przylgi **rys. 2**
- » gniazdo pod zamek hakowy i/lub uchwyty

UWAGA: Możliwość wykonania dostawek przylgowych „40”.
Do skrzydeł przylgowych DOVA należy stosować ościeżnice z 3 zawiasami.

rys. 1



krawędź prosta

rys. 2



krawędź bez przylgi

UWAGA: Specyfiką okleiny naturalnej jest możliwość wystąpienia różnic w usłojeniu i wybarwieniu. Różnice te nie mogą być podstawą uznania reklamacji.



DOVA natura

DOVA 1 natura

DOVA 2 natura

DOVA 3 natura

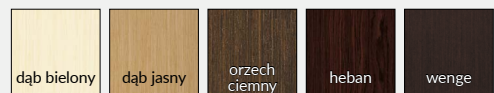

okleina naturalna

MODEL

DOVA natura, DOVA natura 1-3

okleina naturalna

765 zł netto | **940,95 zł brutto**

SCALA A natura

SKRZYDŁA DRZWIOWE PRZYLGOWE I BEZPRZYLGOWE
wewnętrzne wewnętrzzłokalne



W STANDARDZIE

- » ramiaki z płyty MDF
- » szyba MAT DRE gr. 4 mm
- » okleina naturalna
- » płyciny płaskie

OPCJE BEZ DOPŁATY

- » szyby DECORMAT BRĄZ, DECORMAT GRAFIT i szyba przeźroczysta
- » otwory pod tuleje wentylacyjne

OPCJE ZA DOPŁATĄ

- » tuleje wentylacyjne stalowe 1 szt. 33 zł | 40,59 zł
- » skrzydło bezprzylgowe rozwiernie 55 zł | 67,65 zł
- » skrzydła „90” i „100” 40 zł | 49,20 zł
- » podcięcie wentylacyjne 20 zł | 24,60 zł
- » listwa przymykowa drzwi dwuskrzydłowych bezprzylgowych 29 zł | 35,67 zł
- » drzwi dwuskrzydłowe cena skrzydła x 2
- » UWAGA: trzeci zawias Estetic 80 do drzwi bezprzylgowych (dopłata doliczana jest do ceny ościeżnicy) 90 zł | 110,70 zł

SKRZYDŁO PRZYLGOWE

- » krawędź prosta **rys. 1**
- » 3 zawiasy wkręcane koloru srebrnego
- » zamek zasuwkowy na klucz zwykły, blokadę łazienkową, wkładkę patentową lub zamek oszczędnościowy

SKRZYDŁO BEZPRZYLGOWE ROZWIERNIE (dopłata 55 zł netto)

- » krawędź bez przylgi **rys. 2**
- » gniazda pod 2 zawiasy wpuszczane Estetic 80 (zawiasy stanowią wyposażenie ościeżnicy)
- » zamek magnetyczny na klucz zwykły, blokadę łazienkową, wkładkę patentową lub zamek oszczędnościowy

SKRZYDŁO PRZESUWNE

- » krawędź bez przylgi **rys. 2**
- » gniazdo pod zamek hakowy i/lub uchwyty

UWAGA: Możliwość wykonania dostawek przylgowych „40”.
Do skrzydeł przylgowych SCALA należy stosować ościeżnice z 3 zawiasami.

rys. 1



krawędź prosta

rys. 2



krawędź bez przylgi



płycina SCALA A natura

UWAGA: Specyfiką okleiny naturalnej jest możliwość wystąpienia różnic w ustojeniu i wybarwieniu. Różnice te nie mogą być podstawą uznania reklamacji.

UWAGA: Klamka i szyld do oddzielnego zakupu.

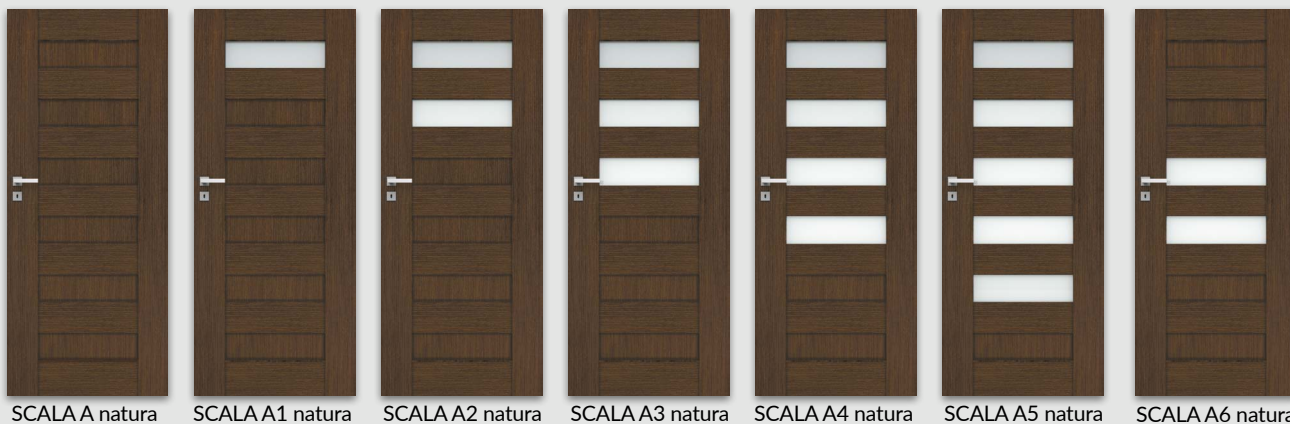

okleina naturalna

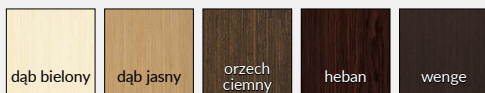

MODEL

SCALA natura, SCALA A natura,
SCALA A1-A7 natura

okleina naturalna

765 zł netto | 940,95 zł brutto

W STANDARDZIE

- » skrzydło malowane lakierem akrylowym UV
- » ramiaki z płyty MDF
- » szyba MAT DRE gr. 4 mm
- » płyciny profilowane MDF gr. 19 mm

OPCJE BEZ DOPŁATY

- » szyby DECORMAT BRĄZ, DECORMAT GRAFIT i szyba przeźroczysta
- » otwory pod tuleje wentylacyjne

OPCJE ZA DOPŁATĄ

- » tuleje wentylacyjne stalowe 1 szt. 33 zł | 40,59 zł
- » tuleje wentylacyjne tworzywowe 1 szt. 4 zł | 4,92 zł
- » skrzydła bezprzylgowe rozwierne 55 zł | 67,65 zł
- » skrzydła „90” i „100” 40 zł | 49,20 zł
- » podcięcie wentylacyjne 20 zł | 24,60 zł
- » listwa przymykowa drzwi dwuskrzydłowych bezprzylgowych 26 zł | 31,98 zł
- » drzwi dwuskrzydłowe cena skrzydła x2
- » **UWAGA:** trzeci zawias Estetic 80 do drzwi bezprzylgowych (dopłata doliczana jest do ceny ościeżnicy) 90 zł | 110,70 zł

SKRZYDŁO PRZYLGOWE

- » krawędź prosta **rys. 1**
- » 3 zawiasy wkręcane koloru srebrnego
- » zamek zasuwkowy na klucz zwykły, blokadę łazienkową, wkładkę patentową lub zamek oszczędnościowy

SKRZYDŁO BEZPRZYLGOWE ROZWIERNE (dopłata 55 zł netto)

- » krawędź bez przylgi **rys. 2**
- » gniazda pod 2 zawiasy wpuszczane Estetic 80 (zawiasy stanowią wyposażenie ościeżnicy)
- » zamek magnetyczny na klucz zwykły, blokadę łazienkową, wkładkę patentową lub zamek oszczędnościowy

SKRZYDŁO PRZESUWNE

- » krawędź bez przylgi **rys. 2**
- » gniazdo pod zamek hakowy i/lub uchwyty

UWAGA: Do skrzydeł przylgowych LEXA należy stosować ościeżnice z 3 zawiasami.

rys. 1

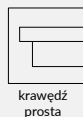

rys. 2

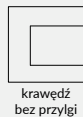

płyca LEXA

Dla zapewnienia wysokiej jakości produktów malowanych, przed lakierowaniem zarówno skrzydła drzwiowe, jak i ościeżnice oklejone są specjalnym materiałem stanowiącym jednolity podkład.



Dekor

biały lakier akrylowy UV - RAL 9003
ecru - RAL 9001
latte - Flugger 4362, NCS S1505-Y50R
popielaty - RAL 7035

MODEL

LEXA, LEXA A, LEXA A1-A3

Dekor

616 zł netto | 757,68 zł brutto

W STANDARDZIE

- » skrzydło malowane lakierem akrylowym UV
- » ramiaki z płyty MDF
- » szyba MAT DRE gr. 4 mm

OPCJE BEZ DOPŁATY

- » szyby DECORMAT BRĄZ, DECORMAT GRAFIT i szyba przezroczysta
- » otwory pod tuleje wentylacyjne

OPCJE ZA DOPŁATĄ

- » tuleje wentylacyjne stalowe 1 szt. 33 zł | 40,59 zł
- » tuleje wentylacyjne tworzywowe 1 szt. 4 zł | 4,92 zł
- » skrzydła bezprzylgowe rozwierne 55 zł | 67,65 zł
- » skrzydła „90” i „100” 40 zł | 49,20 zł
- » podcięcie wentylacyjne 20 zł | 24,60 zł
- » listwa przymykowa drzwi dwuskrzydłowych bezprzylgowych 26 zł | 31,98 zł
- » drzwi dwuskrzydłowe cena skrzydła x2
- » **UWAGA:** trzeci zawias Estetic 80 do drzwi bezprzylgowych (dopłata doliczana jest do ceny ościeżnicy) 90 zł | 110,70 zł

SKRZYDŁO PRZYLGOWE

- » krawędź prosta **rys. 1**
- » 3 zawiasy wkręcane koloru srebrnego
- » zamek zasuwkowy na klucz zwykły, blokadę łazienkową, wkładkę patentową lub zamek oszczędnościowy

SKRZYDŁO BEZPRZYLGOWE ROZWIERNE (dopłata 55 zł netto)

- » krawędź bez przylgi **rys. 2**
- » gniazda pod 2 zawiasy wpuszczane Estetic 80 (zawiasy stanowią wyposażenie ościeżnicy)
- » zamek magnetyczny na klucz zwykły, blokadę łazienkową, wkładkę patentową lub zamek oszczędnościowy

SKRZYDŁO PRZESUWNE

- » krawędź bez przylgi **rys. 2**
- » gniazdo pod zamek hakowy i/lub uchwyty

UWAGA: Do skrzydeł przylgowych EVEN należy stosować ościeżnice z 3 zawiasami.

rys. 1

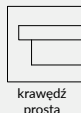

rys. 2

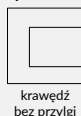

Dla zapewnienia wysokiej jakości produktów malowanych, przed lakierowaniem zarówno skrzydła drzwiowe, jak i ościeżnice oklejone są specjalnym materiałem stanowiącym jednolity podkład.

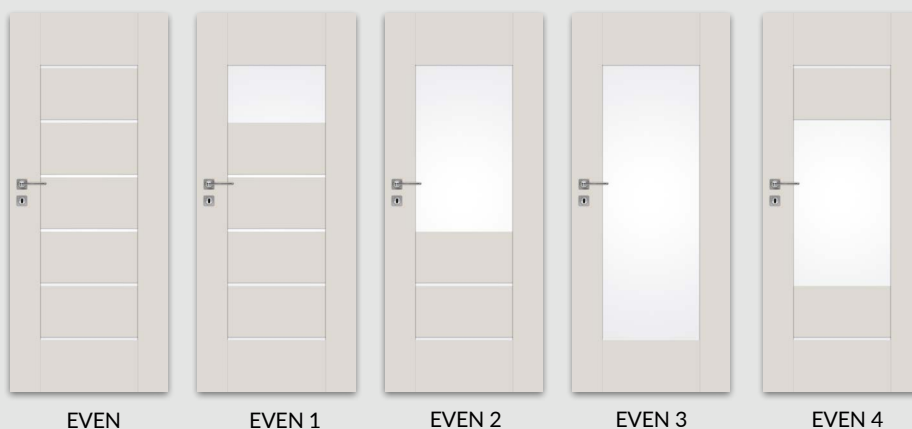

Dekor



biały lakier akrylowy UV - RAL 9003
ecru - RAL 9001
latte - Flugger 4362, NCS S1505-Y50R
popielaty - RAL 7035

MODEL

EVEN, EVEN 1-4

Dekor

583 zł netto | 717,09 zł brutto

W STANDARDZIE

- » skrzydło malowane lakierem akrylowym UV
- » ramiaki z płyty MDF
- » szyba MAT DRE gr. 4 mm
- » płyciny profilowane MDF gr. 19 mm

OPCJE BEZ DOPŁATY

- » szyby DECORMAT BRĄZ, DECORMAT GRAFIT i szyba przezroczysta
- » otwory pod tuleje wentylacyjne

SKRZYDŁO PRZYLGOWE

- » krawędź prosta **rys. 1**
- » 3 zawiasy wkręcane koloru srebrnego
- » zamek zasuwkowy na klucz zwykły, blokadę łazienkową, wkładkę patentową lub zamek oszczędnościowy

SKRZYDŁO BEZPRZYLGOWE ROZWIERNE (dopłata 55 zł netto)

- » krawędź bez przylgi **rys. 2**
- » gniazda pod 2 zawiasy wpuszczane Estetic 80 (zawiasy stanowią wyposażenie ościeżnicy)
- » zamek magnetyczny na klucz zwykły, blokadę łazienkową, wkładkę patentową lub zamek oszczędnościowy

SKRZYDŁO PRZESUWNE

- » krawędź bez przylgi **rys. 2**
- » gniazdo pod zamek hakowy i/lub uchwyty

UWAGA: Do skrzydeł przylgowych NESTOR należy stosować ościeżnice z 3 zawiasami.

OPCJE ZA DOPŁATĄ

- » tuleje wentylacyjne stalowe 1 szt. 33 zł | **40,59 zł**
- » tuleje wentylacyjne tworzywowe 1 szt. 4 zł | **4,92 zł**
- » skrzydła bezprzylgowe rozwierne 55 zł | **67,65 zł**
- » skrzydła „90” i „100” 40 zł | **49,20 zł**
- » podcięcie wentylacyjne 20 zł | **24,60 zł**
- » listwa przymykowa drzwi dwuskrzydłowych bezprzylgowych 26 zł | **31,98 zł**
- » drzwi dwuskrzydłowe cena skrzydła x2
- » **UWAGA:** trzeci zawias Estetic 80 do drzwi bezprzylgowych (dopłata doliczana jest do ceny ościeżnicy) 90 zł | **110,70 zł**

rys. 1



rys. 2

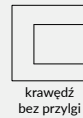

Dla zapewnienia wysokiej jakości produktów malowanych, przed lakierowaniem zarówno skrzydła drzwiowe, jak i ościeżnice oklejone są specjalnym materiałem stanowiącym jednolity podkład.



Dekor



biały lakier akrylowy UV - RAL 9003
ecru - RAL 9001
latte - Flugger 4362, NCS S1505-Y50R
popielaty - RAL 7035



płycina
NESTOR

MODEL

NESTOR 1-6, 10, 11

Dekor

693 zł netto | **852,39 zł brutto**

Szerokość skrzydeł: jednoskrzydłowe „60”÷„100”, dwuskrzydłowe „120-200”, dwuskrzydłowe bezprzylgowe „120” - „180”.
Informacje techniczne: ościeżnice: str. 141-146, akcesoria: str. 125, 156-163 i 169, skrzydła drzwiowe: str. 170-178.



TIXA - dąb walijski

Laminat
CPL



MODEL

TIXA, TIXA 1-5

Laminat CPL 0,15-0,20 mm

630 zł netto | 774,90 zł brutto

W STANDARDZIE

- » ramiaki z klejonki iglastej i płyty MDF
- » szyba MAT DRE gr. 4 mm

OPCJE BEZ DOPŁATY

- » szyby DECORMAT BRĄZ, DECORMAT GRAFIT i szyba przezroczysta
- » otwory pod tuleje wentylacyjne

OPCJE ZA DOPŁATĄ

- » tuleje wentylacyjne stalowe 1 szt. 33 zł | 40,59 zł
- » skrzydła bezprzylgowe rozwierne 55 zł | 67,65 zł
- » skrzydła „90” i „100” 18 zł | 22,14 zł
- » podcięcie wentylacyjne 20 zł | 24,60 zł
- » listwa przymykowa drzwi dwuskrzydłowych bezprzylgowych 16 zł | 19,68 zł
- » drzwi dwuskrzydłowe cena skrzydła x2
- » **UWAGA:** trzeci zawias Estetic 80 do drzwi bezprzylgowych (dopłata doliczana jest do ceny ościeżnicy) 90 zł | 110,70 zł

SKRZYDŁO PRZYLGOWE

- » krawędź prosta **rys. 1**
- » 3 zawiasy wkręcane koloru srebrnego
- » zamek zasuwkowy na klucz zwykły, blokadę tążienkową, wkładkę patentową lub zamek oszczędnościowy

SKRZYDŁO BEZPRZYLGOWE ROZWIERNE (dopłata 55 zł netto)

- » krawędź bez przylgi **rys. 2**
- » gniazda pod 2 zawiasy wpuszczane Estetic 80 (zawiasy stanowią wyposażenie ościeżnicy)
- » zamek magnetyczny na klucz zwykły, blokadę tążienkową, wkładkę patentową lub zamek oszczędnościowy

UWAGA: Do skrzydeł przylgowych TIXA należy stosować ościeżnice z 3 zawiasami.

rys. 1



krawędź prosta

rys. 2



krawędź bez przylgi

PRZEKRÓJ RAMIAKA PIONOWEGO

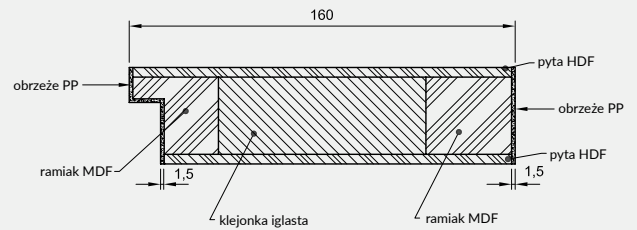



TIZANO 1 - dąb walijski

Laminat
CPL

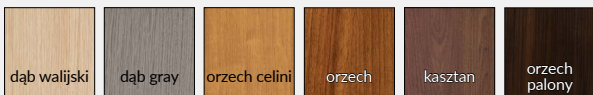

MODEL

TIZANO 1-6

Laminat CPL 0,15-0,2 mm

590 zł netto | 725,70 zł brutto

W STANDARDZIE

- » ramiaki z klejonki iglastej i płyty MDF
- » szyba MAT DRE gr. 4 mm

OPCJE BEZ DOPŁATY

- » szyby DECORMAT BRĄZ, DECORMAT GRAFIT i szyba przezroczysta
- » otwory pod tuleje wentylacyjne

OPCJE ZA DOPŁATĄ

- » tuleje wentylacyjne stalowe 1 szt. 33 zł | 40,59 zł
- » skrzydła bezprzylgowe rozwierne 55 zł | 67,65 zł
- » skrzydła „90” i „100” 18 zł | 22,14 zł
- » podcięcie wentylacyjne 20 zł | 24,60 zł
- » listwa przymykowa drzwi dwuskrzydłowych bezprzylgowych 16 zł | 19,68 zł
- » drzwi dwuskrzydłowe cena skrzydła x2
- » **UWAGA:** trzeci zawias Estetic 80 do drzwi bezprzylgowych (dopłata doliczana jest do ceny ościeżnicy) 90 zł | 110,70 zł

SKRZYDŁO PRZYLGOWE

- » krawędź prosta **rys. 1**
- » 3 zawiasy wkręcane koloru srebrnego
- » zamek zasuwkowy na klucz zwykły, blokadę tążienkową, wkładkę patentową lub zamek oszczędnościowy

SKRZYDŁO BEZPRZYLGOWE ROZWIERNE (dopłata 55 zł netto)

- » krawędź bez przylgi **rys. 2**
- » gniazda pod 2 zawiasy wypuszczane Estetic 80 (zawiasy stanowią wyposażenie ościeżnicy)
- » zamek magnetyczny na klucz zwykły, blokadę tążienkową, wkładkę patentową lub zamek oszczędnościowy

UWAGA: Do skrzydeł przylgowych TIZANO należy stosować ościeżnice z 3 zawiasami.

rys. 1



krawędź prosta

rys. 2



krawędź bez przylgi

PRZEKRÓJ RAMIAKA PIONOWEGO

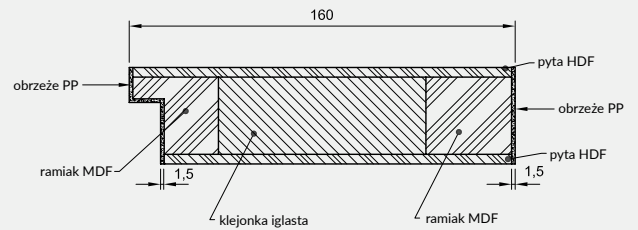

TIZANO 1

TIZANO 2

TIZANO 3

TIZANO 4

TIZANO 5

TIZANO 6



RIVIA 10 - biała mat/wiąz vintage

Dekor DRE-Cell	biała mat	sosna biała	wiąz syberyjski	srebrna	dąb piaskowy	dąb bielony ryfla	jesion	dąb vintage	buk	olcha	dąb złoty	dąb złoty ryfla	calvados
	orzech	orzech karmelowy	orzech ciemny ryfla	dąb szary ryfla	wiąz tabac	wiąz antracyt	wenge ciemne						
Dekor 3D	dąb grand	wiąz	orzech amerykański	heban	dąb polski 3D								

MODEL

RIVIA 10, 60, 70, 80, 90, 100, 110, 120, 130

RIVIA 20, 30

RIVIA 40, 50

Dekor DRE-Cell i Dekor 3D

435 zł netto | 535,05 zł brutto

478 zł netto | 587,94 zł brutto

499 zł netto | 613,77 zł brutto

W STANDARDZIE

- » rama z drewna iglastego
- » wypełnienie płyta wiórowa otworowa
- » szyba kora biała gr. 4 mm

OPCJE BEZ DOPŁATY

- » szyby chinchila lub żaluzja
- » tuleje wentylacyjne
- » trzeci zawias do skrzydła przylgowego

SKRZYDŁO PRZYLGOWE

- » krawędź prosta, ramka przyszybowa jednolita płaska **rys. 1**
- » 2 zawiasy wkręcane koloru srebrnego
- » zamek zasuwkowy na klucz zwykły, blokadę łazienkową, wkładkę patentową lub zamek oszczędnościowy

SKRZYDŁO BEZPRZYLGOWE ROZWIERNIE (dopłata 55 zł netto)

- » krawędź bez przylgi, ramka przyszybowa jednolita płaska, **rys. 2**
- » gniazda pod 2 zawiasy wpuszczane Estetic 80 (zawiasy stanowią wyposażenie ościeżnicy)
- » zamek magnetyczny na klucz zwykły, blokadę łazienkową, wkładkę patentową lub zamek oszczędnościowy

SKRZYDŁO PRZESUWNE

- » krawędź bez przylgi, ramka przyszybowa jednolita płaska **rys. 2**
- » gniazdo pod zamek hakowy i/lub uchwyty

UWAGA: Skrzydło wykonane w dekorze biała mat z możliwością wyboru dekoru pasa środkowego. Krawędź skrzydła w kolorze pasa środkowego. RIVIA 40 - BULAJ oklejony folią PVC w kolorze białym, RIVIA 50 - BULAJ oklejony folią srebrną.

*** W modelu RIVIA 70 i 120 wstawka w wybranym kolorze ma ułożenie pionowe z wyjątkiem koloru dąb szary ryfla. W pozostałych modelach wstawki mają ułożenie poziome.

OPCJE ZA DOPŁATĄ

- » szyba dekoracyjna MAT DRE, DECORMAT BRAŹ, DECORMAT GRAFIT (dotyczy skrzydła)
 - RIVIA 20, 30 10 zł | **12,30 zł**
 - RIVIA 40, 50 20 zł | **24,60 zł**
- » skrzydła bezprzylgowe rozwierne 55 zł | **67,65 zł**
- » szerokość skrzydła „90” i „100” 18 zł | **22,14 zł**
- » podcięcie wentylacyjne 20 zł | **24,60 zł**
- » kratka wentylacyjna tworzywowa 20 zł | **24,60 zł**
- » kratka wentylacyjna aluminiowa 90 zł | **110,70 zł**
- » **UWAGA:** trzeci zawias Estetic 80 do drzwi bezprzylgowych (dopłata doliczana jest do ceny ościeżnicy) 90 zł | **110,70 zł**

rys. 1

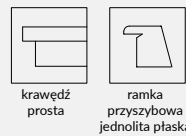

rys. 2

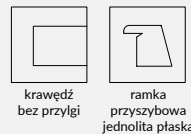



GALERIA ALU 20 dąb vintage

Dekor DRE-Cell 1	biały (struktura)	jesion	buk	olcha	dąb złoty	calvados	orzech				
Dekor DRE-Cell 2	biała mat	sosna biała	wiąz syberyjski	srebrna	dąb piaskowy	dąb bielony ryfla	dąb vintage	orzech karmelowy	dąb złoty ryfla	orzech ciemny ryfla	dąb szary ryfla***
	wiąz tabac	wiąz antracyt	wenge ciemne								
Dekor 3D	dąb grand	wiąz	orzech amerykański	heban	dąb polski 3D						

*** dekor tylko w ułożeniu poziomym

MODEL	Dekor DRE-Cell 1	Dekor DRE-Cell 2 i Dekor 3D
GALERIA ALU 10, 20, 30, 50, 60	435 zł netto 535,05 zł brutto	467 zł netto 574,41 zł brutto
GALERIA ALU 11, 12, 13, 21, 22, 23, 24, 25	552 zł netto 678,96 zł brutto	584 zł netto 718,32 zł brutto

W STANDARDZIE

- » rama z drewna iglastego
- » wypełnienie płyta wiórowa otworowa
- » wstawki aluminiowe o przekroju 8x2 mm
- » szyba kora biała gr. 4 mm

OPCJE BEZ DOPŁATY

- » szyby chinchila lub żaluzja
- » tuleje wentylacyjne
- » trzeci zawias do skrzydła przylgowego

SKRZYDŁO PRZYLGOWE

- » krawędź prosta, ramka przyszybowa płaska **rys. 1**
- » 2 zawiasy wkręcane koloru srebrnego
- » zamek zasuwkowy na klucz zwykły, blokadę łazienkową, wkładkę patentową lub zamek oszczędnościowy

SKRZYDŁO BEZPRZYLGOWE ROZWIERNE (dopłata 55 zł netto)

- » krawędź bez przylgi, ramka przyszybowa płaska **rys. 2**
- » gniazda pod 2 zawiasy wpuszczane Estetic 80 (zawiasy stanowią wyposażenie ościeżnicy)
- » zamek magnetyczny na klucz zwykły, blokadę łazienkową, wkładkę patentową lub zamek oszczędnościowy

SKRZYDŁO PRZESUWNE

- » krawędź bez przylgi, ramka przyszybowa płaska **rys. 2**
- » gniazdo pod zamek hakowy i/lub uchwyty

UWAGA: Skrzydła bierne GALERIA ALU 20, 21, 22, 23, 24, 25, 60 bez poziomych wstawek aluminiowych w jednolitym ustojeniu.

OPCJE ZA DOPŁATĄ

- » szyba dekoracyjna MAT DRE, DECORMAT BRĄZ, DECORMAT GRAFIT (dotyczy skrzydła)
 - GALERIA ALU 11, 13, 23 10 zł | **12,30 zł**
 - GALERIA ALU 21 20 zł | **24,60 zł**
 - GALERIA ALU 24, 25 40 zł | **49,20 zł**
 - GALERIA ALU 12, 22 65 zł | **79,95 zł**
- » skrzydła bezprzylgowe rozwierne
 - » skrzydła „90” i „100” 55 zł | **67,65 zł**
 - » podcięcie wentylacyjne 18 zł | **22,14 zł**
 - » kratka wentylacyjna tworzywowa 20 zł | **24,60 zł**
 - » kratka wentylacyjna aluminiowa 20 zł | **24,60 zł**
 - » listwa przymykowa drzwi dwuskrzydłowych bezprzylgowych 90 zł | **110,70 zł**
 - » drzwi dwuskrzydłowe 16 zł | **19,68 zł**
- » **UWAGA:** trzeci zawias Estetic 80 do drzwi bezprzylgowych (dopłata doliczana jest do ceny ościeżnicy) cena skrzydła x 2 90 zł | **110,70 zł**

rys. 1



rys. 2



wstawki aluminiowe o przekroju 8x2 mm umieszczone w jednej płaszczyźnie z powierzchnią drzwi z obu stron

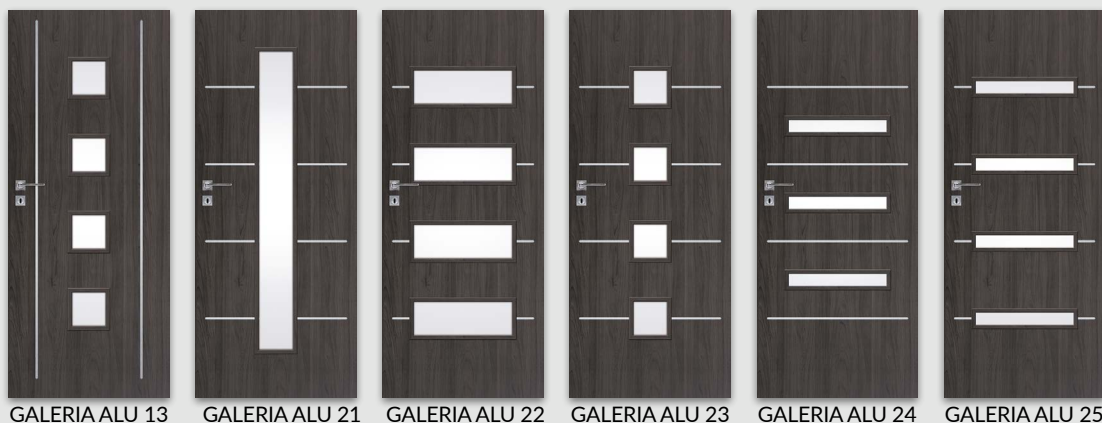



ALDEA 20 orzech amerykański

Dekor DRE-Cell 1	biały (struktura)	jesion	buk	olcha	dąb złoty	calvados	orzech				
Dekor DRE-Cell 2	biała mat	sosna biała	wiąz syberyjski	srebrna	dąb piaskowy	dąb bielony ryfla	dąb vintage	orzech karmelowy	dąb złoty ryfla	orzech ciemny ryfla	dąb szary ryfla***
	wiąz tabac	wiąz antracyt	wenge ciemne								
Dekor 3D	dąb grand	wiąz	orzech amerykański	heban	dąb polski 3D						

*** dekor tylko w usłojeniu poziomym

MODEL	Dekor DRE-Cell 1	Dekor DRE-Cell 2	Dekor 3D
ALDEA 10-60	409 zł netto 503,07 zł brutto	470 zł netto 578,10 zł brutto	449 zł netto 552,27 zł brutto

W STANDARDZIE

- » rama z drewna iglastego
- » wypełnienie „plaster miodu”
- » szyba kora biała gr. 4 mm

OPCJE BEZ DOPŁATY

- » szyby chinchila lub żaluzja
- » tuleje wentylacyjne
- » trzeci zawias do skrzydła przylgowego

SKRZYDŁO PRZYLGOWE

- » krawędź prosta, ramka przyszybowa płaska, płyciny profilowane MDF gr. 19 mm **rys. 1**
- » 2 zawiasy wkręcane koloru srebrnego
- » zamek zasuwkowy na klucz zwykły, blokadę łazienkową, wkładkę patentową lub zamek oszczędnościowy

SKRZYDŁO BEZPRZYLGOWE ROZWIERNIE (dopłata 55 zł netto)

- » krawędź bez przylgi, ramka przyszybowa płaska, płyciny profilowane MDF gr. 19 mm **rys. 2**
- » gniazda pod 2 zawiasy wpuszczane Estetic 80 (zawiasy stanowią wyposażenie ościeżnicy)
- » zamek magnetyczny na klucz zwykły, blokadę łazienkową, wkładkę patentową lub zamek oszczędnościowy

SKRZYDŁO PRZESUWNE

- » krawędź bez przylgi, ramka przyszybowa płaska, płyciny profilowane MDF gr. 19 mm **rys. 2**
- » gniazdo pod zamek hakowy i/lub uchwyty

OPCJE ZA DOPŁATĄ

- » szyba dekoracyjna MAT DRE, DECORMAT BRAZ, DECORMAT GRAFIT (dotyczy skrzydła)

ALDEA 20	20 zł	24,60 zł
ALDEA 30	80 zł	98,40 zł
ALDEA 40	65 zł	79,95 zł
ALDEA 50	40 zł	49,20 zł
ALDEA 60	30 zł	36,90 zł
- » wypełnienie płyta wiórowa otworowa 90 zł | 110,70 zł
- » skrzydła bezprzylgowe rozwierne 55 zł | 67,65 zł
- » skrzydła „90° i „100” 18 zł | 22,14 zł
- » podcięcie wentylacyjne 20 zł | 24,60 zł
- » kratka wentylacyjna tworzywowa 20 zł | 24,60 zł
- » kratka wentylacyjna aluminiowa 90 zł | 110,70 zł
- » listwa przymykowa drzwi dwuskrzydłowych bezprzylgowych 16 zł | 19,68 zł
- » drzwi dwuskrzydłowe cena skrzydła x 2
- » **UWAGA:** trzeci zawias Estetic 80 do drzwi bezprzylgowych (dopłata doliczana jest do ceny ościeżnicy) 90 zł | 110,70 zł

rys. 1



rys. 2





ARTE B 40 dąb vintage

Dekor DRE-Cell 1	biały (struktura)	jesion	buk	olcha	dąb złoty	calvados	orzech				
	biała mat	sosna biała	wiąz syberyjski	srebrna	dąb piaskowy	dąb bielony ryfla	dąb vintage	orzech karmelowy	dąb złoty ryfla	orzech ciemny ryfla	dąb szary ryfla***
Dekor DRE-Cell 2	wiąz tabac	wiąz antracyt	wenge ciemne								
	dąb grand	wiąz	orzech amerykański	heban	dąb polski 3D						

*** dekor tylko w ułożeniu poziomym

MODEL	Dekor DRE-Cell 1	Dekor DRE-Cell 2	Dekor 3D
ARTE B 10-30	364 zł netto 447,72 zł brutto	409 zł netto 503,07 zł brutto	387 zł netto 476,01 zł brutto
ARTE B 40-60	281 zł netto 345,63 zł brutto	331 zł netto 407,13 zł brutto	310 zł netto 381,30 zł brutto

W STANDARDZIE

- » rama z drewna iglastego
- » wypełnienie „plaster miodu”
- » szyba kora biała gr. 4 mm

OPCJE BEZ DOPŁATY

- » szyby chinchila lub żaluzja
- » tuleje wentylacyjne
- » trzeci zawias do skrzydła przylgowego

OPCJE ZA DOPŁATĄ

- » szyba dekoracyjna MAT DRE, DECORMAT BRĄZ, DECORMAT GRAFIT (dotyczy skrzydła)
 - ARTE B 10-30 70 zł | 86,10 zł
 - ARTE B 40, 50 20 zł | 24,60 zł
 - ARTE B 60 10 zł | 12,30 zł
- » wypełnienie płyta wiórowa otworowa 90 zł | 110,70 zł
- » skrzydła bezprzylgowe rozwierne
 - skrzydła „90” i „100” 18 zł | 22,14 zł
- » podcięcie wentylacyjne 20 zł | 24,60 zł
- » kratka wentylacyjna tworzywowa 20 zł | 24,60 zł
- » kratka wentylacyjna aluminiowa 90 zł | 110,70 zł
- » listwa przemykowa drzwi dwuskrzydłowych bezprzylgowych 16 zł | 19,68 zł
- » drzwi dwuskrzydłowe cena skrzydła x 2
- » **UWAGA:** trzeci zawias Estetic 80 do drzwi bezprzylgowych (dopłata doliczana jest do ceny ościeżnicy) 90 zł | 110,70 zł

SKRZYDŁO PRZYLGOWE

- » krawędź prosta, ramka przyszybowa płaska **rys. 1**
- » 2 zawiasy wkręcane koloru srebrnego
- » zamek zasuwkowy na klucz zwykły, blokadę łazienkową, wkładkę patentową lub zamek oszczędnościowy

SKRZYDŁO BEZPRZYLGOWE ROZWIERNE (dopłata 55 zł netto)

- » krawędź bez przylgi, ramka przyszybowa płaska, **rys. 2**
- » gniazda pod 2 zawiasy wpuszczane Estetic 80 (zawiasy stanowią wyposażenie ościeżnicy)
- » zamek magnetyczny na klucz zwykły, blokadę łazienkową, wkładkę patentową lub zamek oszczędnościowy

SKRZYDŁO PRZESUWNE

- » krawędź bez przylgi, ramka przyszybowa płaska **rys. 2**
- » gniazdo pod zamek hakowy i/lub uchwyty

rys. 1



rys. 2

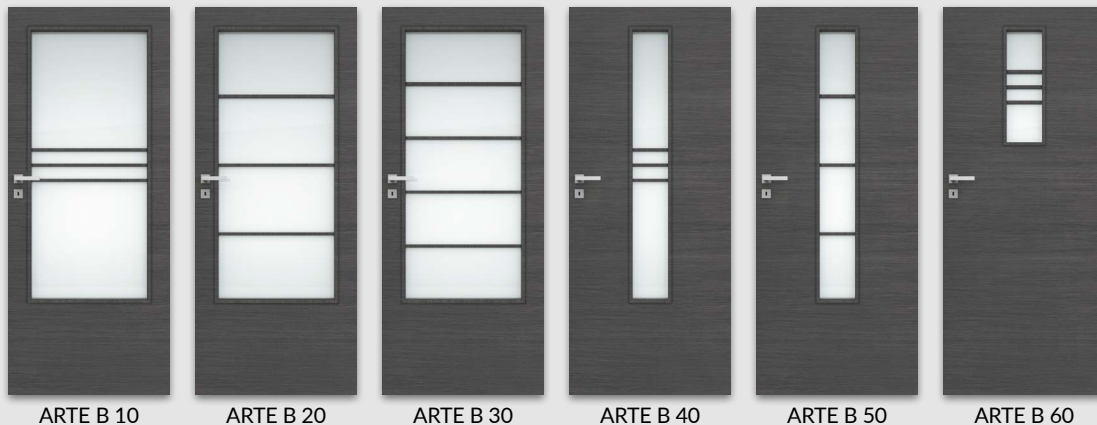



CARLA 10 dąb grand

Dekor DRE-Cell 1	biały (struktura)	jesion	buk	olcha	dąb złoty	calvados	orzech						
Dekor DRE-Cell 2	biała mat	sosna biała	wiąz syberyjski	srebrna	dąb piaskowy	dąb bielony ryfla	dąb vintage	orzech karmelowy	dąb złoty ryfla	orzech ciemny ryfla	dąb szary ryfla***		
	wiąz tabac	wiąz antracyt	wenge ciemne										
Dekor 3D	dąb grand	wiąz	orzech amerykański	heban	dąb polski 3D								

*** dekor tylko w ułożeniu poziomym

MODEL	Dekor DRE-Cell 1	Dekor DRE-Cell 2	Dekor 3D
CARLA 10-40	398 zł netto 489,54 zł brutto	459 zł netto 564,57 zł brutto	438 zł netto 538,74 zł brutto

W STANDARDZIE

- » rama z drewna iglastego
- » wypełnienie „plaster miodu”
- » szyba kora biała gr. 4 mm

OPCJE BEZ DOPŁATY

- » szyby chinchila lub żaluzja
- » tuleje wentylacyjne
- » trzeci zawias do skrzydła przylgowego

SKRZYDŁO PRZYLGOWE

- » krawędź prosta, ramka przyszybowa płaska, płyciny profilowane MDF gr. 19 mm **rys. 1**
- » 2 zawiasy wkręcane koloru srebrnego
- » zamek zasuwkowy na klucz zwykły, blokadę łazienkową, wkładkę patentową lub zamek oszczędnościowy

SKRZYDŁO BEZPRZYLGOWE ROZWIERNIE (dopłata 55 zł netto)

- » krawędź bez przylgi, ramka przyszybowa płaska, płyciny profilowane MDF gr. 19 mm **rys. 2**
- » gniazda pod 2 zawiasy wpuszczane Estetic 80 (zawiasy stanowią wyposażenie ościeżnicy)
- » zamek magnetyczny na klucz zwykły, blokadę łazienkową, wkładkę patentową lub zamek oszczędnościowy

SKRZYDŁO PRZESUWNE

- » krawędź bez przylgi, ramka przyszybowa płaska, płyciny profilowane MDF gr. 19 mm **rys. 2**
- » gniazdo pod zamek hakowy i/lub uchwyty

OPCJE ZA DOPŁATĄ

- » szyba dekoracyjna MAT DRE, DECORMAT BRĄZ, DECORMAT GRAFIT (dotyczy skrzydła)
 - CARLA 20 10 zł | **12,30 zł**
 - CARLA 30 50 zł | **61,50 zł**
 - CARLA 40 40 zł | **49,20 zł**
- » wypełnienie płyta wiórowa otworowa 90 zł | **110,70 zł**
- » skrzydła bezprzylgowe rozwierne 55 zł | **67,65 zł**
- » skrzydła „90” i „100” 18 zł | **22,14 zł**
- » podcięcie wentylacyjne 20 zł | **24,60 zł**
- » kratka wentylacyjna tworzywowa 20 zł | **24,60 zł**
- » kratka wentylacyjna aluminiowa 90 zł | **110,70 zł**
- » listwa przymykowa drzwi dwuskrzydłowych bezprzylgowych 16 zł | **19,68 zł**
- » drzwi dwuskrzydłowe cena skrzydła x 2
- » **UWAGA:** trzeci zawias Estetic 80 do drzwi bezprzylgowych (dopłata doliczana jest do ceny ościeżnicy) 90 zł | **110,70 zł**

rys. 1



rys. 2





BLANCO 110 z lustrem - biała mat

Dekor
DRE-Cell



biała mat

MODEL	Dekor DRE-Cell
BLANCO 10, 80	350 zł netto 430,50 zł brutto
BLANCO 20	392 zł netto 482,16 zł brutto
BLANCO 30, 40	414 zł netto 509,22 zł brutto
BLANCO 50	520 zł netto 639,60 zł brutto
BLANCO 60, 100	584 zł netto 718,32 zł brutto
BLANCO 70	410 zł netto 504,30 zł brutto
BLANCO 90	541 zł netto 665,43 zł brutto
BLANCO 110	734 zł netto 902,82 zł brutto

W STANDARDZIE

- » rama z drewna iglastego
- » wypełnienie „plaster miodu”
- » szyba kora biała gr. 4 mm
- » lustro zespolone gr. 8 mm w BLANCO 110

OPCJE BEZ DOPŁATY

- » szyby chinchila lub żaluzja
- » tuleje wentylacyjne
- » trzeci zawias do skrzydła przylgowego

SKRZYDŁO PRZYLGOWE

- » krawędź prosta, ramka przyszybowa jednolita płaska **rys. 1**
- » 2 zawiasy wkręcane koloru srebrnego
- » zamek zasuwkowy na klucz zwykły, blokadę łazienkową, wkładkę patentową lub zamek oszczędnościowy

SKRZYDŁO BEZPRZYLGOWE ROZWIERNIE (dopłata 55 zł netto)

- » krawędź bez przylgi, ramka przyszybowa jednolita płaska **rys. 2**
- » gniazda pod 2 zawiasy wpuszczane Estetic 80 (zawiasy stanowią wyposażenie ościeżnicy)
- » zamek magnetyczny na klucz zwykły, blokadę łazienkową, wkładkę patentową lub zamek oszczędnościowy

SKRZYDŁO PRZESUWNE

- » krawędź bez przylgi, ramka przyszybowa jednolita płaska **rys. 2**
- » gniazdo pod zamek hakowy i/lub uchwyty

OPCJE ZA DOPŁATĄ

- » szyba dekoracyjna MAT DRE, DECORMAT BRĄZ, DECORMAT GRAFIT (dotyczy skrzydła)

BLANCO 10, 80	10 zł	12,30 zł
BLANCO 20-40	20 zł	24,60 zł
BLANCO 50	35 zł	43,05 zł
BLANCO 60, 100	50 zł	61,50 zł
BLANCO 70	20 zł	24,60 zł
BLANCO 90	30 zł	36,90 zł
- » skrzydła bezprzylgowe rozwierne 55 zł | 67,65 zł
- » wypełnienie płyta wiórowa otworowa 90 zł | 110,70 zł
- » skrzydła „90” i „100” 18 zł | 22,14 zł
- » podcięcie wentylacyjne 20 zł | 24,60 zł
- » kratka wentylacyjna tworzywowa 20 zł | 24,60 zł
- » kratka wentylacyjna aluminiowa 90 zł | 110,70 zł
- » listwa przymykowa drzwi dwuskrzydłowych bezprzylgowych 16 zł | 19,68 zł
- » drzwi dwuskrzydłowe cena skrzydła x2
- » **UWAGA:** trzeci zawias Estetic 80 do drzwi bezprzylgowych (dopłata doliczana jest do ceny ościeżnicy) 90 zł | 110,70 zł

rys. 1

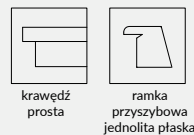

rys. 2

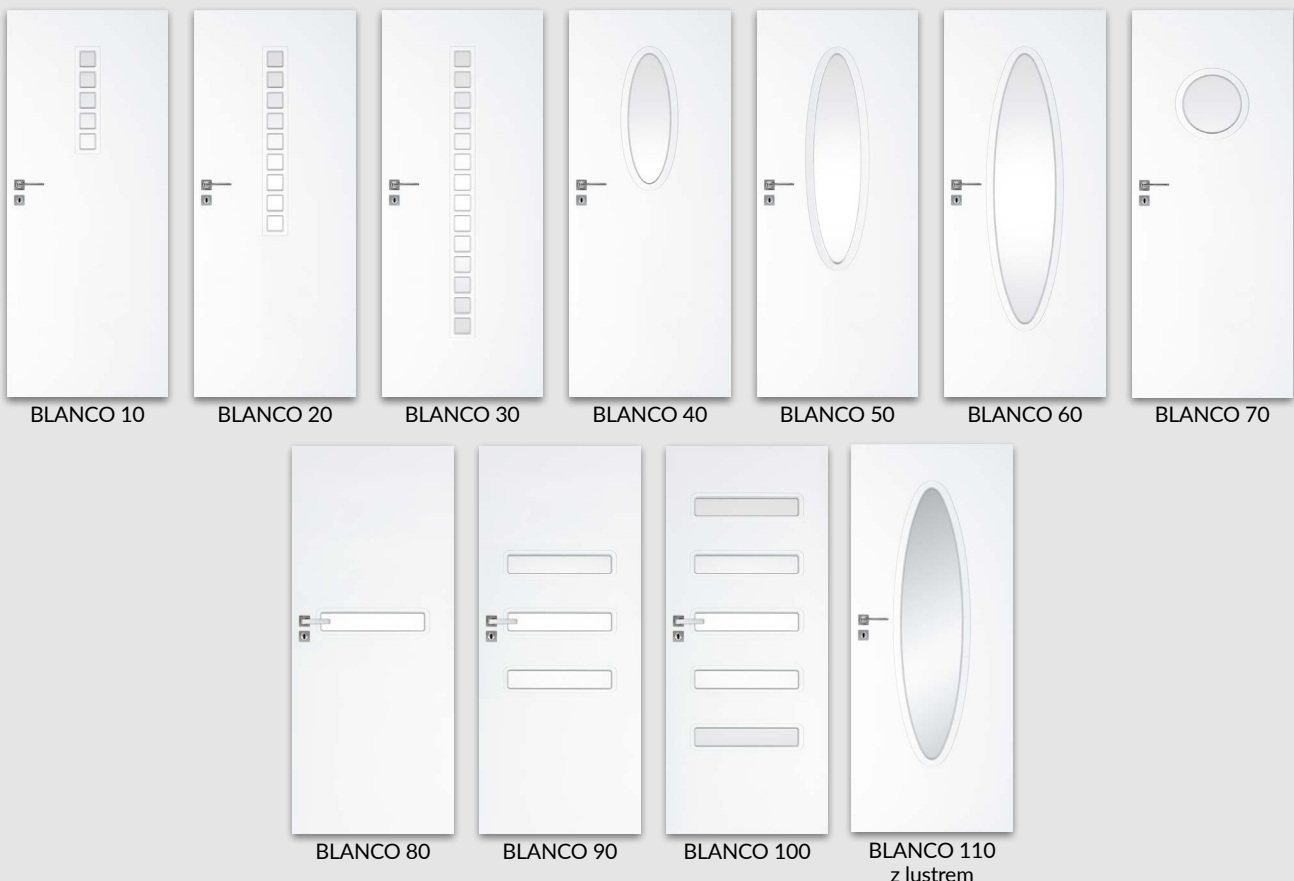
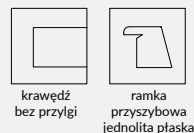



FINEA 40 dąb vintage

Dekor DRE-Cell 1	biały (struktura)	jesion	buk	olcha	dąb złoty	calvados	orzech				
Dekor DRE-Cell 2	biała mat	sosna biała	wiąz syberyjski	srebrna	dąb piaskowy	dąb bielony ryfla	dąb vintage	orzech karmelowy	dąb złoty ryfla	orzech ciemny ryfla	dąb szary ryfla***
	wiąz tabac	wiąz antracyt	wenge ciemne								
Dekor 3D	dąb grand	wiąz	orzech amerykański	heban	dąb polski 3D						

*** dekor tylko w ułożeniu poziomym

MODEL	Dekor DRE-Cell 1	Dekor DRE-Cell 2 i Dekor 3D
FINEA 10, 40, FINEA B 10, 40	414 zł netto 509,22 zł brutto	446 zł netto 548,58 zł brutto
FINEA 20, FINEA B 20	456 zł netto 560,88 zł brutto	488 zł netto 600,24 zł brutto
FINEA 30, 50, 60, FINEA B 30, 50, 60	478 zł netto 587,94 zł brutto	509 zł netto 626,07 zł brutto

W STANDARDZIE

- » rama z drewna iglastego
- » wypełnienie płyta wiórowa otworowa
- » szyba kora biała gr. 4 mm

OPCJE BEZ DOPŁATY

- » szyby chinchila lub żaluzja
- » tuleje wentylacyjne
- » trzeci zawias do skrzydła przylgowego

OPCJE ZA DOPŁATĄ

- » szyba dekoracyjna MAT DRE, DECORMAT BRAZ, DECORMAT GRAFIT (dotyczy skrzydła)
 - FINEA 20, FINEA B 20 20 zł | 24,60 zł
 - FINEA 30, 50, 60, FINEA B 30, 50, 60 40 zł | 49,20 zł
- » skrzydła bezprzylgowe rozwierne 55 zł | 67,65 zł
- » szerokość skrzydła „90” i „100” 18 zł | 22,14 zł
- » podcięcie wentylacyjne 20 zł | 24,60 zł
- » kratka wentylacyjna tworzywowa 20 zł | 24,60 zł
- » kratka wentylacyjna aluminiowa 90 zł | 110,70 zł
- » **UWAGA:** trzeci zawias Estetic 80 do drzwi bezprzylgowych (dopłata doliczana jest do ceny ościeżnicy) 90 zł | 110,70 zł

SKRZYDŁO PRZYLGOWE

- » krawędź prosta, ramka przyszybowa płaska **rys. 1**
- » 2 zawiasy wkręcane koloru srebrnego
- » zamek zasuwkowy na klucz zwykły, blokadę łazienkową, wkładkę patentową lub zamek oszczędnościowy

SKRZYDŁO BEZPRZYLGOWE ROZWIERNE (dopłata 55 zł netto)

- » krawędź bez przylgi, ramka przyszybowa płaska **rys. 2**
- » gniazda pod 2 zawiasy wpuszczane Estetic 80 (zawiasy stanowią wyposażenie ościeżnicy)
- » zamek magnetyczny na klucz zwykły, blokadę łazienkową, wkładkę patentową lub zamek oszczędnościowy

SKRZYDŁO PRZESUWNE

- » krawędź bez przylgi, ramka przyszybowa płaska **rys. 2**
- » gniazdo pod zamek hakowy i/lub uchwyty

rys. 1



rys. 2



* FINEA B ustojenie płytyn tylko poziome

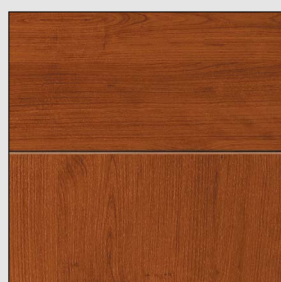

ustojenie płytyn FINEA

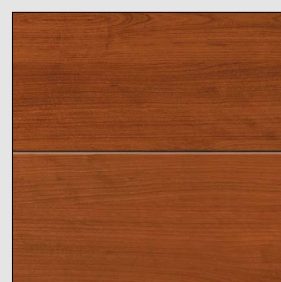

poziome ustojenie płytyn FINEA B



DECO 10 - dąb grand

Dekor DRE-Cell 1	biały (struktura)	jesion	buk	olcha	dąb złoty	calvados	orzech						
Dekor DRE-Cell 2	biała mat*	sosna biała	wiąz syberyjski	srebrna	dąb piaskowy	dąb bielony ryfla	dąb vintage	orzech karmelowy	dąb złoty ryfla	orzech ciemny ryfla	dąb szary ryfla***		
	wiąz tabac	wiąz antracyt	wenge ciemne										
Dekor 3D	dąb grand	wiąz	orzech amerykański	heban	dąb polski 3D								
Laminat CPL	biały	biel szlachetna VVF7206	szary jasny	szary ciemny	beton 1 F6462	dąb gray	dąb walijski	akacja	orzech celini	orzech	miodowy dąb	kasztan	orzech palony

*** dekor tylko w usłojeniu poziomym

* okleina nie występuje w skrzydłach z krawędzią „karnies”

*** dekor tylko w usłojeniu poziomym

MODEL	Dekor DRE-Cell 1	Dekor DRE-Cell 2	Dekor 3D	Laminat CPL 0,15-0,20 mm*
DECO 10-40	281 zł netto 345,63 zł brutto	331 zł netto 407,13 zł brutto	310 zł netto 381,30 zł brutto	410 zł netto 504,30 zł brutto

* cena skrzydeł z krawędzią o promieniu R 2,5 mm

W STANDARDZIE

- » rama z drewna iglastego
- » krawędź o promieniu R 2,5 mm dla laminatów CPL gr. 0,15-0,2 mm
- » wypełnienie „plaster miodu”
- » szyba kora biała gr. 4 mm
- » płytka płaska HDF 4 mm dla DECO 40

OPCJE BEZ DOPŁATY

- » szyby chinchila lub żaluzja
- » tuleje wentylacyjne
- » trzeci zawias do skrzydła przylgowego

SKRZYDŁO PRZYLGOWE

- » do wyboru: krawędź prosta, ramka przyszybowa płaska **rys. 1** lub krawędź „karnies”, ramka przyszybowa zaokrąglona **rys. 2**
- » 2 zawiasy wkręcane koloru srebrnego
- » zamek zasuwkowy na klucz zwykły, blokadę łazienkową, wkładkę patentową lub zamek oszczędnościowy
- » ramka zaokrąglona, krawędź prosta oklejona obrzeżem gr. 1,5 mm lub krawędź o promieniu R 2,5 mm wykonana metodą directformingu (w laminacie CPL) **rys. 5**

SKRZYDŁO BEZPRZYLGOWE ROZWIERNIE (dopłata 55 zł netto)

- » krawędź bez przylgi, ramka przyszybowa płaska **rys. 3**
- » gniazda pod 2 zawiasy wpuszczane Estetic 80 (zawiasy stanowią wyposażenie ościeżnicy)
- » zamek magnetyczny na klucz zwykły, blokadę łazienkową, wkładkę patentową lub zamek oszczędnościowy
- » krawędź bez przylgi, ramka przyszybowa zaokrąglona (w laminacie CPL) **rys. 6**

SKRZYDŁO PRZESUWNE

- » krawędź bez przylgi oraz do wyboru: ramka przyszybowa płaska, **rys. 3** lub ramka przyszybowa zaokrąglona **rys. 4**
- » gniazdo pod zamek hakowy i/lub uchwyty
- » krawędź bez przylgi, ramka przyszybowa zaokrąglona (w laminacie CPL) **rys. 6**

OPCJE ZA DOPŁATĄ

- » krawędź prosta oraz bez przylgi oklejona obrzeżem gr. 1,5 mm dla laminatów CPL 30 zł | **36,90 zł**
- » szyba dekoracyjna MAT DRE, DECORMAT BRAZ, DECORMAT GRAFIT (dotyczy skrzydła) DECO 10-30 20 zł | **24,60 zł**
- » wypełnienie płyta wiórowa otworowa 90 zł | **110,70 zł**
- » skrzydła bezprzylgowe rozwiernie 55 zł | **67,65 zł**
- » skrzydła „90” i „100” 18 zł | **22,14 zł**
- » podcięcie wentylacyjne 20 zł | **24,60 zł**
- » kratka wentylacyjna tworzywowa 20 zł | **24,60 zł**
- » kratka wentylacyjna aluminiowa 90 zł | **110,70 zł**
- » listwa przymykowa drzwi dwuskrzydłowych bezprzylgowych 16 zł | **19,68 zł**
- » drzwi dwuskrzydłowe cena skrzydła x 2
- » **UWAGA:** trzeci zawias Estetic 80 do drzwi bezprzylgowych (dopłata doliczana jest do ceny ościeżnicy) 90 zł | **110,70 zł**

rys. 1 (TOP)

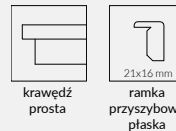

rys. 2



rys. 5 (CPL)

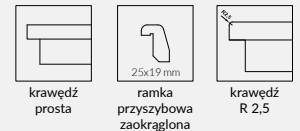

rys. 3 (TOP)



rys. 4



rys. 6 (CPL)

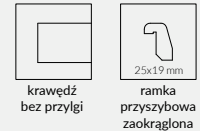

krawędź R 2,5 mm w laminatach CPL



MODERN 10 - sosna biała

Dekor DRE-Cell 1	biały (struktura)	jesion	buk	olcha	dąb złoty	calvados	orzech					
Dekor DRE-Cell 2	biała mat*	sosna biała	wiąz syberyjski	srebrna	dąb piaskowy	dąb bielony ryfla	dąb vintage	orzech karmelowy	dąb złoty ryfla	orzech ciemny ryfla	dąb szary ryfla***	
	wiąz tabac	wiąz antracyt	wenge ciemne									
Dekor 3D	dąb grand	wiąz	orzech amerykański	heban	dąb polski 3D							

*** dekor tylko w usłojeniu poziomym

* okleina nie występuje w skrzydłach z krawędzią „karnies“
 *** dekor tylko w usłojeniu poziomym

MODEL	Dekor DRE-Cell 1	Dekor DRE-Cell 2	Dekor 3D
MODERN 10-50	387 zł netto 476,01 zł brutto	449 zł netto 552,27 zł brutto	427 zł netto 525,21 zł brutto

W STANDARDZIE

- » rama z drewna iglastego
- » wypełnienie „plaster miodu”
- » szyba kora biała gr. 4 mm

OPCJE BEZ DOPŁATY

- » szyby chinchila lub żaluzja
- » tuleje wentylacyjne
- » trzeci zawias do skrzydła przylgowego

SKRZYDŁO PRZYLGOWE

- » do wyboru: krawędź prosta, ramka przyszybowa płaska, płyciny płaskie HDF gr. 4 mm **rys. 1** lub krawędź „karnies”, ramka przyszybowa zaokrąglona, płyciny profilowane MDF gr. 19 mm **rys. 2**
- » 2 zawiasy wkręcane koloru srebrnego
- » zamek zasuwkowy na klucz zwykły, blokadę łazienkową, wkładkę patentową lub zamek oszczędnościowy

SKRZYDŁO BEZPRZYLGOWE ROZWIERNIE (dopłata 55 zł netto)

- » krawędź bez przylgi, ramka przyszybowa płaska, płyciny płaskie HDF gr. 4 mm **rys. 3**
- » gniazda pod 2 zawiasy wpuszczane Estetic 80 (zawiasy stanowią wyposażenie ościeżnicy)
- » zamek magnetyczny na klucz zwykły, blokadę łazienkową, wkładkę patentową lub zamek oszczędnościowy

SKRZYDŁO PRZESUWNE

- » krawędź bez przylgi oraz do wyboru: ramka przyszybowa płaska, płyciny płaskie HDF gr. 4 mm **rys. 3** lub ramka przyszybowa zaokrąglona, płyciny profilowane MDF gr. 19 mm **rys. 4**
- » gniazdo pod zamek hakowy i/lub uchwyty

OPCJE ZA DOPŁATĄ

- » szyba dekoracyjna MAT DRE, DECORMAT BRĄZ, DECORMAT GRAFIT (dotyczy skrzydła)

MODERN 20	20 zł		24,60 zł
MODERN 30	65 zł		79,95 zł
MODERN 40	40 zł		49,20 zł
MODERN 50	30 zł		36,90 zł
- » wypełnienie płyta wiórowa otworowa 90 zł | 110,70 zł
- » skrzydła bezprzylgowe rozwiernie 55 zł | 67,65 zł
- » skrzydła „90” i „100” 18 zł | 22,14 zł
- » podcięcie wentylacyjne 20 zł | 24,60 zł
- » kratka wentylacyjna tworzywowa 20 zł | 24,60 zł
- » kratka wentylacyjna aluminiowa 90 zł | 110,70 zł
- » listwa przemykowa drzwi dwuskrzydłowych bezprzylgowych 16 zł | 19,68 zł
- » drzwi dwuskrzydłowe cena skrzydła x 2
- » **UWAGA:** trzeci zawias Estetic 80 do drzwi bezprzylgowych (dopłata doliczana jest do ceny ościeżnicy) 90 zł | 110,70 zł

rys. 1 (TOP)



rys. 2

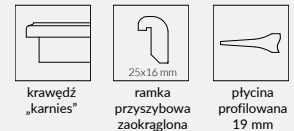

rys. 3 (TOP)



rys. 4

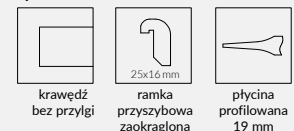



KANON 30 - heban

Dekor DRE-Cell 1	biały (struktura)	jesion	buk	olcha	dąb złoty	calvados	orzech					
Dekor DRE-Cell 2	biała mat*	sosna biała	wiąz syberyjski	srebrna	dąb piaskowy	dąb bielony ryfla	dąb vintage	orzech karmelowy	dąb złoty ryfla	orzech ciemny ryfla	dąb szary ryfla***	
	wiąz tabac	wiąz antracyt	wenge ciemne									
Dekor 3D	dąb grand	wiąz	orzech amerykański	heban	dąb polski 3D							

*** dekor tylko w usłojeniu poziomym

* okleina nie występuje w skrzydłach z krawędzią „karnies“

*** dekor tylko w usłojeniu poziomym

MODEL	Dekor DRE-Cell 1	Dekor DRE-Cell 2	Dekor 3D
KANON 10-40	372 zł netto 457,56 zł brutto	432 zł netto 531,36 zł brutto	411 zł netto 505,53 zł brutto

W STANDARDZIE

- » rama z drewna iglastego
- » wypełnienie „plaster miodu”
- » szyba kora biała gr. 4 mm

OPCJE BEZ DOPŁATY

- » szyby chinchila lub żaluzja
- » tuleje wentylacyjne
- » trzeci zawias do skrzydła przylgowego

SKRZYDŁO PRZYLGOWE

- » do wyboru: krawędź prosta, ramka przyszybowa płaska, płyciny płaskie HDF gr. 4 mm **rys. 1** lub krawędź „karnies”, ramka przyszybowa zaokrąglona, płyciny profilowane MDF gr. 19 mm **rys. 2**
- » 2 zawiasy wkręcane koloru srebrnego
- » zamek zasuwkowy na klucz zwykły, blokadę łazienkową, wkładkę patentową lub zamek oszczędnościowy

SKRZYDŁO BEZPRZYLGOWE ROZWIERNE (dopłata 55 zł netto)

- » krawędź bez przylgi, ramka przyszybowa płaska, płyciny płaskie HDF gr. 4 mm **rys. 3**
- » gniazda pod 2 zawiasy wpuszczane Estetic 80 (zawiasy stanowią wyposażenie ościeżnicy)
- » zamek magnetyczny na klucz zwykły, blokadę łazienkową, wkładkę patentową lub zamek oszczędnościowy

SKRZYDŁO PRZESUWNE

- » krawędź bez przylgi oraz do wyboru: ramka przyszybowa płaska, płyciny płaskie HDF gr. 4 mm **rys. 3** lub ramka przyszybowa zaokrąglona, płyciny profilowane MDF gr. 19 mm **rys. 4**
- » gniazdo pod zamek hakowy i/lub uchwyty

OPCJE ZA DOPŁATĄ

- » szyba dekoracyjna MAT DRE, DECORMAT BRĄZ, DECORMAT GRAFIT (dotyczy skrzydła)

KANON 20	20 zł		24,60 zł
KANON 30	65 zł		79,95 zł
KANON 40	40 zł		49,20 zł
- » wypełnienie płyta wiórowa otworowa 90 zł | 110,70 zł
- » skrzydła bezprzylgowe rozwierne

» skrzydła „90” i „100”	18 zł		22,14 zł
-------------------------	-------	--	----------
- » podcięcie wentylacyjne 20 zł | 24,60 zł
- » kratka wentylacyjna tworzywowa 20 zł | 24,60 zł
- » kratka wentylacyjna aluminiowa 90 zł | 110,70 zł
- » listwa przymykowa drzwi dwuskrzydłowych bezprzylgowych 16 zł | 19,68 zł
- » drzwi dwuskrzydłowe cena skrzydła x 2
- » **UWAGA:** trzeci zawias Estetic 80 do drzwi bezprzylgowych (dopłata doliczana jest do ceny ościeżnicy) 90 zł | 110,70 zł

rys. 1 (TOP)



rys. 2



rys. 3 (TOP)



rys. 4





IDEA 30 - wiąz antracyt

Dekor DRE-Cell 1	biały (struktura)	jesion	buk	olcha	dąb złoty	calvados	orzech				
	biała mat*	sosna biała	wiąz syberyjski	srebrna	dąb piaskowy	dąb bielony ryfla	dąb vintage	orzech karmelowy	dąb złoty ryfla	orzech ciemny ryfla	dąb szary ryfla***
Dekor DRE-Cell 2	wiąz tabac	wiąz antracyt	wenge ciemne								
	dąb grand	wiąz	orzech amerykański	heban	dąb polski 3D						

*** dekor tylko w usłojeniu poziomym

* okleina nie występuje w skrzydłach z krawędzią „karnies“
 *** dekor tylko w usłojeniu poziomym

MODEL	Dekor DRE-Cell 1	Dekor DRE-Cell 2	Dekor 3D
IDEA 10-120	310 zł netto 381,30 zł brutto	364 zł netto 447,72 zł brutto	343 zł netto 421,89 zł brutto

W STANDARDZIE

- » rama z drewna iglastego
- » wypełnienie „plaster miodu”
- » szyba kora biała gr. 4 mm

OPCJE BEZ DOPŁATY

- » szyby chinchila lub żaluzja
- » tuleje wentylacyjne
- » trzeci zawias do skrzydła przylgowego

SKRZYDŁO PRZYLGOWE

- » do wyboru: krawędź prosta, ramka przyszybowa płaska, płyciny płaskie HDF gr. 4 mm **rys. 1** lub krawędź „karnies”, ramka przyszybowa zaokrąglona, płyciny profilowane MDF gr. 19 mm **rys. 2**
- » 2 zawiasy wkręcane koloru srebrnego
- » zamek zasuwkowy na klucz zwykły, blokadę łazienkową, wkładkę patentową lub zamek oszczędnościowy

SKRZYDŁO BEZPRZYLGOWE ROZWIERNIE (dopłata 55 zł netto)

- » krawędź bez przylgi, ramka przyszybowa płaska, płyciny płaskie HDF gr. 4 mm **rys. 3**
- » gniazda pod 2 zawiasy wpuszczane Estetic 80 (zawiasy stanowią wyposażenie ościeżnicy)
- » zamek magnetyczny na klucz zwykły, blokadę łazienkową, wkładkę patentową lub zamek oszczędnościowy

SKRZYDŁO PRZESUWNE

- » krawędź bez przylgi oraz do wyboru: ramka przyszybowa płaska, płyciny płaskie HDF gr. 4 mm **rys. 3** lub ramka przyszybowa zaokrąglona, płyciny profilowane MDF gr. 19 mm **rys. 4**
- » gniazdo pod zamek hakowy i/lub uchwyty

OPCJE ZA DOPŁATĄ

- » szyba dekoracyjna MAT DRE, DECORMAT BRAZ, DECORMAT GRAFIT (dotyczy skrzydła)

IDEA 20, 40, 50, 70, 80	10 zł	12,30 zł
IDEA 30, 90, 100, 110, 120	20 zł	24,60 zł
IDEA 60	5 zł	6,15 zł
- » wypełnienie płyta wiórowa otworowa

90 zł	110,70 zł
-------	-----------
- » skrzydła bezprzylgowe rozwiernie

55 zł	67,65 zł
-------	----------
- » skrzydła „90” i „100”

18 zł	22,14 zł
-------	----------
- » podcięcie wentylacyjne

20 zł	24,60 zł
-------	----------
- » kratka wentylacyjna tworzywowa

20 zł	24,60 zł
-------	----------
- » kratka wentylacyjna aluminiowa

90 zł	110,70 zł
-------	-----------
- » listwa przymykowa drzwi dwuskrzydłowych

16 zł	19,68 zł
-------	----------
- » bezprzylgowych

cena skrzydła x 2	
-------------------	--
- » drzwi dwuskrzydłowe

90 zł	110,70 zł
-------	-----------
- » **UWAGA:** trzeci zawias Estetic 80 do drzwi bezprzylgowych (dopłata doliczana jest do ceny ościeżnicy)

rys. 1 (TOP)



rys. 2



rys. 3 (TOP)



rys. 4





PLUS 30 - biała mat

Dekor DRE-Cell 1	biały (struktura)	jesion	buk	olcha	dąb złoty	calvados	orzech						
Dekor DRE-Cell 2	biała mat*	sosna biała	wiąz syberyjski	srebrna	dąb piaskowy	dąb bielony ryfla	dąb vintage	orzech karmelowy	dąb złoty ryfla	orzech ciemny ryfla	dąb szary ryfla***		
	wiąz tabac	wiąz antracyt	wenge ciemne										
Dekor 3D	dąb grand	wiąz	orzech amerykański	heban	dąb polski 3D								

*** dekor tylko w usłojeniu poziomym

* okleina nie występuje w skrzydłach z krawędzią „karnies“

*** dekor tylko w usłojeniu poziomym

MODEL	Dekor DRE-Cell 1	Dekor DRE-Cell 2	Dekor 3D
PLUS 10-80	340 zł netto 418,20 zł brutto	389 zł netto 478,47 zł brutto	368 zł netto 452,64 zł brutto

W STANDARDZIE

- » rama z drewna iglastego
- » wypełnienie „plaster miodu”
- » szyba kora biała gr. 4 mm

OPCJE BEZ DOPŁATY

- » szyby chinchila lub żaluzja
- » tuleje wentylacyjne
- » trzeci zawias do skrzydła przylgowego

SKRZYDŁO PRZYLGOWE

- » do wyboru: krawędź prosta, ramka przyszybowa płaska, płyciny płaskie HDF gr. 4 mm **rys. 1** lub krawędź „karnies”, ramka przyszybowa zaokrąglona, płyciny płaskie HDF gr. 4 mm **rys. 2**
- » 2 zawiasy wkręcane koloru srebrnego
- » zamek zasuwkowy na klucz zwykły, blokadę łazienkową, wkładkę patentową lub zamek oszczędnościowy

SKRZYDŁO BEZPRZYLGOWE ROZWIERNIE (dopłata 55 zł netto)

- » krawędź bez przylgi, ramka przyszybowa płaska, płyciny płaskie HDF gr. 4 mm **rys. 3**
- » gniazda pod 2 zawiasy wpuszczane Estetic 80 (zawiasy stanowią wyposażenie ościeżnicy)
- » zamek magnetyczny na klucz zwykły, blokadę łazienkową, wkładkę patentową lub zamek oszczędnościowy

SKRZYDŁO PRZESUWNE

- » krawędź bez przylgi, płyciny płaskie HDF gr. 4 mm oraz do wyboru: ramka przyszybowa płaska **rys. 3** lub ramka przyszybowa zaokrąglona **rys. 4**
- » gniazdo pod zamek hakowy i/lub uchwyty

OPCJE ZA DOPŁATĄ

- » szyba dekoracyjna MAT DRE, DECORMAT BRĄZ, DECORMAT GRAFIT (dotyczy skrzydła)
 - PLUS 20 20 zł | 24,60 zł
 - PLUS 40, 50, 60, 70, 80 40 zł | 49,20 zł
 - PLUS 30 65 zł | 79,95 zł
- » wypełnienie płyta wiórowa otworowa 90 zł | 110,70 zł
- » skrzydła bezprzylgowe rozwierne 55 zł | 67,65 zł
- » skrzydła „90” i „100” 18 zł | 22,14 zł
- » podcięcie wentylacyjne 20 zł | 24,60 zł
- » kratka wentylacyjna tworzywowa 20 zł | 24,60 zł
- » kratka wentylacyjna aluminiowa 90 zł | 110,70 zł
- » listwa przymykowa drzwi dwuskrzydłowych bezprzylgowych 16 zł | 19,68 zł
- » drzwi dwuskrzydłowe cena skrzydła x 2
- » **UWAGA:** trzeci zawias Estetic 80 do drzwi bezprzylgowych (dopłata doliczana jest do ceny ościeżnicy) 90 zł | 110,70 zł

rys. 1 (TOP)



rys. 2

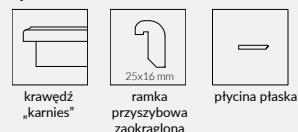

rys. 3 (TOP)



rys. 4





STANDARD 40 i STANDARD 10 - orzech

Dekor DRE-Cell 1	biały (struktura)	jesion	buk	olcha	dąb złoty	calvados	orzech				
Dekor DRE-Cell 2	biała mat*	sosna biała	wiąz syberyjski	srebrna	dąb piaskowy	dąb bielony ryfla	dąb vintage	orzech karmelowy	dąb złoty ryfla	orzech ciemny ryfla	dąb szary ryfla***
	wiąz tabac	wiąz antracyt	wenge ciemne								
Dekor 3D	dąb grand	wiąz	orzech amerykański	heban	dąb polski 3D						

*** dekor tylko w usłojeniu poziomym

* okleina nie występuje w skrzydłach z krawędzią „karnies“

*** dekor tylko w usłojeniu poziomym

MODEL	Dekor DRE-Cell 1	Dekor DRE-Cell 2	Dekor 3D
STANDARD 10	214 zł netto 263,22 zł brutto	237 zł netto 291,51 zł brutto	226 zł netto 277,98 zł brutto
STANDARD 20	244 zł netto 300,12 zł brutto	285 zł netto 350,55 zł brutto	263 zł netto 323,49 zł brutto
STANDARD 20s, 30, 60	262 zł netto 322,26 zł brutto	303 zł netto 372,69 zł brutto	281 zł netto 345,63 zł brutto
STANDARD 30s	337 zł netto 414,51 zł brutto	377 zł netto 463,71 zł brutto	355 zł netto 436,65 zł brutto
STANDARD 40, 40s	277 zł netto 340,71 zł brutto	319 zł netto 392,37 zł brutto	297 zł netto 365,31 zł brutto
STANDARD 50, 50s	267 zł netto 328,41 zł brutto	303 zł netto 372,69 zł brutto	281 zł netto 345,63 zł brutto
BULAJ MDF	380 zł netto 467,40 zł brutto	421 zł netto 517,83 zł brutto	399 zł netto 490,77 zł brutto
BULAJ stalowy	590 zł netto 725,70 zł brutto	631 zł netto 776,13 zł brutto	609 zł netto 749,07 zł brutto

W STANDARDZIE

- » rama z drewna iglastego
- » wypełnienie „plaster miodu”
- » szyba kora biała gr. 4 mm

OPCJE BEZ DOPŁATY

- » szyby chinchila lub żaluzja
- » tuleje wentylacyjne
- » trzeci zawias do skrzydła przylgowego

SKRZYDŁO PRZYLGOWE

- » do wyboru: krawędź prosta, ramka przyszybowa płaska **rys. 1** lub krawędź „karnies”, ramka przyszybowa zaokrąglona, **rys. 2**
- » 2 zawiasy wkręcane koloru srebrnego
- » zamek zasuwkowy na klucz zwykły, blokadę łazienkową, wkładkę patentową lub zamek oszczędnościowy

SKRZYDŁO BEZPRZYLGOWE ROZWIERNE (dopłata 55 zł netto)

- » krawędź bez przylgi, ramka przyszybowa płaska **rys. 3**
- » gniazda pod 2 zawiasy wpuszczane Estetic 80 (zawiasy stanowią wyposażenie ościeżnicy)
- » zamek magnetyczny na klucz zwykły, blokadę łazienkową, wkładkę patentową lub zamek oszczędnościowy

SKRZYDŁO PRZESUWNE

- » krawędź bez przylgi oraz do wyboru: ramka przyszybowa płaska **rys. 3** lub zaokrąglona **rys. 4**
- » gniazdo pod zamek hakowy i/lub uchwyty

OPCJE ZA DOPŁATĄ

- » szyba dekoracyjna MAT DRE, DECORMAT BRAZ, DECORMAT GRAFIT (dotyczy skrzydła)
 - STANDARD 20, 20s, 40, 40s, BULAJ MDF 20 zł | 24,60 zł
 - STANDARD 50, 50s 10 zł | 12,30 zł
 - STANDARD 30, 30s 65 zł | 79,95 zł
 - STANDARD 60 40 zł | 49,20 zł
- » wypełnienie płyta wiórowa otworowa 90 zł | 110,70 zł
- » skrzydła bezprzylgowe rozwierne 55 zł | 67,65 zł
- » skrzydła „90” i „100” 18 zł | 22,14 zł
- » skrzydła „110” przylgowe (tylko STANDARD 10) 36 zł | 44,28 zł
- » zamek zasuwkowy górny (tylko STANDARD 10 z płytą wiórową otworową i ościeżnicą prostą) 15 zł | 18,45 zł
- » podcięcie wentylacyjne 20 zł | 24,60 zł
- » kratka wentylacyjna tworzywowa 20 zł | 24,60 zł
- » kratka wentylacyjna aluminiowa 90 zł | 110,70 zł
- » listwa przymykowa drzwi dwuskrzydłowych bezprzylgowych 16 zł | 19,68 zł
- » drzwi dwuskrzydłowe 290 zł | 356,70 zł
- » Istnieje możliwość zakupu samego bulaja stalowego w cenie 290 zł | 356,70 zł
- » **UWAGA:** trzeci zawias Estetic 80 do drzwi bezprzylgowych (dopłata doliczana jest do ceny ościeżnicy) 90 zł | 110,70 zł

rys. 1

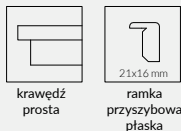

rys. 2



rys. 3

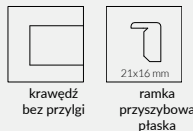

rys. 4



Zamek zasuwkowy górny (tylko STANDARD 10 z płytą wiórową otworową i ościeżnicą prostą)

Bulaj stalowy (dostępna wyłącznie szyba matowa lub przezroczysta)



RIM 20 - dąb bielony ryfla

Dekor DRE-Cell	biały (struktura)	biała mat	sosna biała	wiąz syberyjski	srebrna	dąb piaskowy	dąb bielony ryfla	dąb vintage	jesion	buk	olcha	dąb złoty	dąb złoty ryfla
	calvados	orzech	orzech karmelowy	orzech ciemny ryfla	dąb szary ryfla***	wiąz tabac	wiąz antracyt	wenge ciemne					
Dekor 3D	dąb grand	wiąz	orzech amerykański	heban	dąb polski 3D								

*** dekor tylko w ułożeniu poziomym

MODEL	Dekor DRE-Cell i Dekor 3D
RIM 10	499 zł netto 613,77 zł brutto
RIM 20	520 zł netto 639,60 zł brutto
RIM 30	546 zł netto 671,58 zł brutto

W STANDARDZIE

- » wzmocniona rama
- » wypełnienie płyta wiórowa otworowa
- » szyba hartowana gr. 8 mm - decormat

OPCJE BEZ DOPŁATY

- » szyba decormat brąz, decormat grafit lub szyba przeźroczysta
- » tuleje wentylacyjne

SKRZYDŁO PRZYLGOWE

- » krawędź prosta **rys. 1**
- » 3 zawiasy wkręcane koloru srebrnego
- » zamek zasuwkowy na klucz zwykły, blokadę łazienkową, wkładkę patentową lub zamek oszczędnościowy

SKRZYDŁO BEZPRZYLGOWE ROZWIERNIE RIM 10 i RIM 20 (dopłata 55 zł netto)

- » krawędź bez przyłgi, **rys. 2**
- » gniazda pod 2 zawiasy wpuszczane Estetic 80 (zawiasy stanowią wyposażenie ościeżnicy)
- » zamek magnetyczny na klucz zwykły, blokadę łazienkową, wkładkę patentową lub zamek oszczędnościowy

UWAGA: W kolekcji bezprzylgowej RIM występują tylko modele RIM 10 i RIM 20.

* tylko przylgowe

UWAGA: Do skrzydeł przylgowych RIM należy stosować ościeżnice z 3 zawiasami.

OPCJE ZA DOPŁATĄ

- » skrzydło „90” i „100”:
 RIM 10 25 zł | 30,75 zł
 RIM 20 30 zł | 36,90 zł
 RIM 30 45 zł | 55,35 zł
- » skrzydła bezprzylgowe rozwierne 55 zł | 67,65 zł
- » kratka wentylacyjna tworzywowa 20 zł | 24,60 zł
- » kratka wentylacyjna aluminiowa 90 zł | 110,70 zł
- » podcięcie wentylacyjne 20 zł | 24,60 zł
- » **UWAGA:** trzeci zawias Estetic 80 do drzwi bezprzylgowych (dopłata doliczana jest do ceny ościeżnicy) 90 zł | 110,70 zł

rys. 1



krawędź prosta

rys. 2



krawędź bez przyłgi

UWAGA: Szyby z kolekcji RIM posiadają awers i rewers. Przy wyborze wersji rewers szyba jest obrócona o 180° wokół pionowej osi. Szyba w drzwiach RIM nie przylega do uszczelki.



RIM 10

RIM 20

RIM 30*



ARTE 40 - dąb piaskowy

Dekor DRE-Cell 1	biały (struktura)	jesion	buk	olcha	dąb złoty	calvados	orzech						
Dekor DRE-Cell 2	biała mat*	sosna biała	wiąz syberyjski	srebrna	dąb piaskowy	dąb bielony ryfla	dąb vintage	orzech karmelowy	dąb złoty ryfla	orzech ciemny ryfla	dąb szary ryfla***		
	wiąz tabac	wiąz antracyt	wenge ciemne										
Dekor 3D	dąb grand	wiąz	orzech amerykański	heban	dąb polski 3D								

*** dekor tylko w usłojeniu poziomym

* okleina nie występuje w skrzydłach z krawędzią „karnies“

*** dekor tylko w usłojeniu poziomym

MODEL	Dekor DRE-Cell 1	Dekor DRE-Cell 2	Dekor 3D
ARTE 10-30, 90	343 zł netto 421,89 zł brutto	392 zł netto 482,16 zł brutto	372 zł netto 457,56 zł brutto
ARTE 40, 50, 80	281 zł netto 345,63 zł brutto	331 zł netto 407,13 zł brutto	310 zł netto 381,30 zł brutto

W STANDARDZIE

- » rama z drewna iglastego
- » wypełnienie „plaster miodu”
- » szyba kora biała gr. 4 mm

OPCJE BEZ DOPŁATY

- » szyby chinchila lub żaluzja
- » tuleje wentylacyjne
- » trzeci zawias do skrzydła przylgowego

SKRZYDŁO PRZYLGOWE

- » krawędź „karnies”, ramka przyszybowa zaokrąglona **rys. 1**
- » 2 zawiasy wkręcane koloru srebrnego
- » zamek zasuwkowy na klucz zwykły, blokadę łazienkową, wkładkę patentową lub zamek oszczędnościowy

SKRZYDŁO BEZPRZYLGOWE ROZWIERNIE (dopłata 55 zł netto)

- » krawędź bez przylgi, ramka przyszybowa płaska **rys. 2**
- » gniazda pod 2 zawiasy wpuszczane Estetic 80 (zawiasy stanowią wyposażenie ościeżnicy)
- » zamek magnetyczny na klucz zwykły, blokadę łazienkową, wkładkę patentową lub zamek oszczędnościowy

SKRZYDŁO PRZESUWNE

- » krawędź bez przylgi, ramka przyszybowa zaokrąglona lub przyszybowa płaska **rys. 3**
- » gniazdo pod zamek hakowy i/lub uchwyty

OPCJE ZA DOPŁATĄ

- » szyba dekoracyjna MAT DRE, DECORMAT BRĄZ, DECORMAT GRAFIT (dotyczy skrzydła)
 - ARTE 10-30, 90 65 zł | **79,95 zł**
 - ARTE 40, 50 20 zł | **24,60 zł**
 - ARTE 80 10 zł | **12,30 zł**
- » wypełnienie płyta wiórowa otworowa 90 zł | **110,70 zł**
- » skrzydła „90” i „100” 18 zł | **22,14 zł**
- » skrzydło bezprzylgowe rozwierne 55 zł | **67,65 zł**
- » podcięcie wentylacyjne 20 zł | **24,60 zł**
- » kratka wentylacyjna tworzywowa 20 zł | **24,60 zł**
- » kratka wentylacyjna aluminiowa 90 zł | **110,70 zł**
- » listwa przymykowa drzwi dwuskrzydłowych bezprzylgowych 16 zł | **19,68 zł**
- » drzwi dwuskrzydłowe cena skrzydła x 2
- » **UWAGA:** trzeci zawias Estetic 80 do drzwi bezprzylgowych (dopłata doliczana jest do ceny ościeżnicy) 90 zł | **110,70 zł**

rys. 1

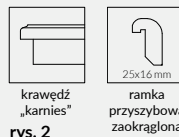

rys. 2

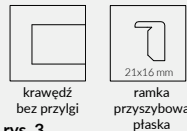

rys. 3



W STANDARDZIE

- » rama z drewna iglastego
- » wypełnienie „plaster miodu”
- » szyba kora biała gr. 4 mm

OPCJE BEZ DOPŁATY

- » szyby chinchila lub żaluzja
- » tuleje wentylacyjne
- » trzeci zawias do skrzydła przylgowego

SKRZYDŁO PRZYLGOWE

- » krawędź „karnies”, ramka przyszybowa zaokrąglona, płycina profilowana MDF gr. 19 mm **rys. 1**
- » 2 zawiasy wkręcane koloru srebrnego
- » zamek zasuwkowy na klucz zwykły, blokadę łazienkową, wkładkę patentową lub zamek oszczędnościowy

SKRZYDŁO BEZPRZYLGOWE ROZWIERNIE (dopłata 55 zł netto)

- » krawędź bez przylgi, ramka przyszybowa płaska, płyciny profilowane MDF gr. 19 mm **rys. 2**
- » gniazda pod 2 zawiasy wpuszczane Estetic 80 (zawiasy stanowią wyposażenie ościeżnicy)
- » zamek magnetyczny na klucz zwykły, blokadę łazienkową, wkładkę patentową lub zamek oszczędnościowy

SKRZYDŁO PRZESUWNE

- » krawędź bez przylgi, ramka przyszybowa zaokrąglona lub przyszybowa płaska, płycina profilowana MDF gr. 19 mm **rys. 3**
- » gniazdo pod zamek hakowy i/lub uchwyty

OPCJE ZA DOPŁATĄ

- » szyba dekoracyjna MAT DRE, DECORMAT BRAZ, DECORMAT GRAFIT (dotyczy skrzydła)
 - FANO 20, 20s 20 zł | 24,60 zł
 - FANO 30, 30s 40 zł | 49,20 zł
- » wypełnienie płyta wiórowa otworowa 90 zł | 110,70 zł
- » skrzydła „90” i „100” 18 zł | 22,14 zł
- » skrzydło bezprzylgowe rozwiernie 55 zł | 67,65 zł
- » podcięcie wentylacyjne 20 zł | 24,60 zł
- » kratka wentylacyjna tworzywowa 20 zł | 24,60 zł
- » kratka wentylacyjna aluminiowa 90 zł | 110,70 zł
- » listwa przymykowa drzwi dwuskrzydłowych bezprzylgowych 16 zł | 19,68 zł
- » drzwi dwuskrzydłowe cena skrzydła x 2
- » **UWAGA:** trzeci zawias Estetic 80 do drzwi bezprzylgowych (dopłata doliczana jest do ceny ościeżnicy) 90 zł | 110,70 zł

rys. 1



rys. 2



rys. 3



FANO 10

FANO 20

FANO 20s

FANO 30

FANO 30s

Dekor DRE-Cell 1	biały (struktura)	jesion	buk	olcha	dąb złoty	calvados	orzech								
Dekor DRE-Cell 2	biała mat*	sosna biała	wiąz syberyjski	srebrna	dąb piaskowy	dąb bielony ryfla	dąb vintage	orzech karmelowy	dąb złoty ryfla	orzech ciemny ryfla	dąb szary ryfla***	wiąz tabac	wiąz antracyt	wenge ciemne	
Dekor 3D	dąb grand	wiąz	orzech amerykański	heban	dąb polski 3D										

* okleina nie występuje w skrzydłach z krawędzią „karnies”
*** dekor tylko w ustojeniu poziomym

MODEL	Dekor DRE-Cell 1	Dekor DRE-Cell 2	Dekor 3D
FANO 10-30	349 zł netto 429,27 zł brutto	410 zł netto 504,30 zł brutto	388 zł netto 477,24 zł brutto
FANO 20s	388 zł netto 477,24 zł brutto	449 zł netto 552,27 zł brutto	427 zł netto 525,21 zł brutto
FANO 30s	405 zł netto 498,15 zł brutto	466 zł netto 573,18 zł brutto	445 zł netto 547,35 zł brutto

W STANDARDZIE

- » rama z drewna iglastego
- » wypełnienie „plaster miodu”
- » szyba kora biała gr. 4 mm

OPCJE BEZ DOPŁATY

- » szyby chinchila lub żaluzja
- » tuleje wentylacyjne
- » trzeci zawias do skrzydła przylgowego

SKRZYDŁO PRZYLGOWE

- » krawędź „karnies”, ramka przyszybowa zaokrąglona **rys. 1**
- » 2 zawiasy wkręcane koloru srebrnego
- » zamek zasuwkowy na klucz zwykły, blokadę łazienkową, wkładkę patentową lub zamek oszczędnościowy

SKRZYDŁO PRZESUWNE

- » krawędź bez przylgi, ramka przyszybowa zaokrąglona **rys. 2**
- » gniazdo pod zamek hakowy i/lub uchwyty

OPCJE ZA DOPŁATĄ

- » szyba dekoracyjna MAT DRE, DECORMAT BRAZ, DECORMAT GRAFIT (dotyczy skrzydła)
 - LINEA 20, 20s 20 zł | 24,60 zł
 - LINEA 30, 30s 40 zł | 49,20 zł
- » wypełnienie płyta wiórowa otworowa 90 zł | 110,70 zł
- » zamek zasuwkowy górny (tylko LINEA 10 z płytą wiórową otworową i ościeżnicą prostą) 15 zł | 18,45 zł
- » skrzydła „90” i „100” 18 zł | 22,14 zł
- » podcięcie wentylacyjne 20 zł | 24,60 zł
- » kratka wentylacyjna tworzywowa 20 zł | 24,60 zł
- » kratka wentylacyjna aluminiowa 90 zł | 110,70 zł
- » drzwi dwuskrzydłowe cena skrzydła x 2

rys. 1



rys. 2



Opcjonalnie:
Zamek zasuwkowy górny (tylko LINEA 10 z płytą wiórową otworową i ościeżnicą prostą)

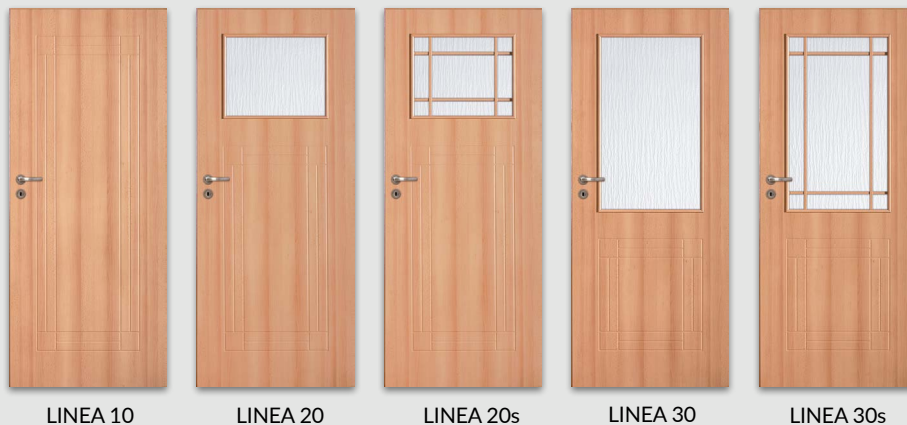

Dekor DRE-Cell

MODEL	Dekor DRE-Cell
LINEA 10	247 zł netto 303,81 zł brutto
LINEA 20	298 zł netto 366,54 zł brutto
LINEA 20s	337 zł netto 414,51 zł brutto
LINEA 30	310 zł netto 381,30 zł brutto
LINEA 30s	361 zł netto 444,03 zł brutto

CLASSIC

SKRZYDŁA DRZWIOWE PRZYLGOWE
wewnętrzne wewnętrzne lokalowe



W STANDARDZIE

- » rama z drewna iglastego
- » wypełnienie „plaster miodu”
- » szyba kora biała gr. 4 mm

OPCJE BEZ DOPŁATY

- » szyby chinchila lub żaluzja
- » tuleje wentylacyjne
- » trzeci zawias do skrzydła przylgowego

OPCJE ZA DOPŁATĄ

- » szyba dekoracyjna MAT DRE, DECORMAT BRAZ, DECORMAT GRAFIT (dotyczy skrzydła)
 - CLASSIC 20, 20s 20 zł | 24,60 zł
 - CLASSIC 30, 30s 40 zł | 49,20 zł
- » wypełnienie płyta wiórowa otworowa 90 zł | 110,70 zł
- » skrzydła „90” i „100” 18 zł | 22,14 zł
- » podcięcie wentylacyjne 20 zł | 24,60 zł
- » kratka wentylacyjna tworzywowa 20 zł | 24,60 zł
- » kratka wentylacyjna aluminiowa 90 zł | 110,70 zł
- » drzwi dwuskrzydłowe cena skrzydła x 2

SKRZYDŁO PRZYLGOWE

- » krawędź „karnies”, ramka przyszybowa tworzywowa **rys. 1**
- » 2 zawiasy wkręcane koloru srebrnego
- » zamek zasuwkowy na klucz zwykły, blokadę łazienkową, wkładkę patentową lub zamek oszczędnościowy

SKRZYDŁO PRZESUWNE

- » krawędź bez przylgi, ramka przyszybowa tworzywowa **rys. 2**
- » gniazdo pod zamek hakowy i/lub uchwyty

rys. 1



rys. 2



Dekor
DRE-Cell



MODEL

Dekor DRE-Cell

CLASSIC 10-30	489 zł netto 601,47 zł brutto
CLASSIC 20s	529 zł netto 650,67 zł brutto
CLASSIC 30s	540 zł netto 664,20 zł brutto

Szerokość skrzydeł: jednoskrzydłowe „60”÷„100”, dwuskrzydłowe „120-200”.

Informacje techniczne: ościeżnice: str. 141-146, akcesoria: str. 125, 156-163 i 169, skrzydła drzwiowe: str. 170-178.

W STANDARDZIE

- » rama z płyty MDF
- » wypełnienie „plaster miodu”
- » płyta HDF lakierowana
- » szyba MAT DRE gr. 4 mm

OPCJE BEZ DOPŁATY

- » tuleje wentylacyjne
- » trzeci zawias

OPCJE ZA DOPŁATĄ

- » skrzydła „90” i „100” 12 zł | 14,76 zł
- » kratka wentylacyjna tworzywowa 20 zł | 24,60 zł
- » podcięcie wentylacyjne 20 zł | 24,60 zł

SKRZYDŁO PRZYLGOWE

- » do wyboru: krawędź „karnies” **rys. 1** lub prosta **rys. 2**
- » ramka przyszybowa zaokrąglona, płycina płaska HDF gr. 4 mm
- » 2 zawiasy wkręcane koloru srebrnego
- » zamek zasuwkowy na klucz zwykły, blokadę łazienkową, wkładkę patentową lub zamek oszczędnościowy

UWAGA: Ze względu na różną technologię wykonania:
 » skrzydła ASCADA - płyta HDF lakierowana
 » ościeżnice, opaski, ćwierćwałki Finish - oklejone folią Finish
 » krawędzie skrzydeł - obrzeża
 » ramki, płyciny płaskie HDF gr. 4 mm oklejone folią Finish.
 Występują różnice kolorystyczne między tymi elementami.

rys. 1



rys. 2

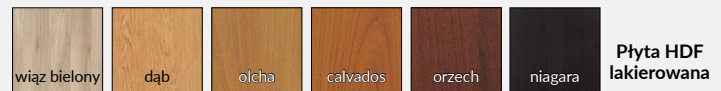

MODEL	Dekor
ASCADA 10-40	239 zł netto 293,97 zł brutto
ASCADA 50	262 zł netto 322,26 zł brutto
ASCADA 60	301 zł netto 370,23 zł brutto

W STANDARDZIE

- » rama z płyty MDF
- » wypełnienie „plaster miodu”
- » płyta HDF lakierowana
- » szyba KORA BIAŁA gr. 4 mm

OPCJE BEZ DOPŁATY

- » szyby chinchila
- » tuleje wentylacyjne
- » trzeci zawias

SKRZYDŁO PRZYLGOWE

- » do wyboru: krawędź „karniesz” **rys. 1** lub prosta **rys. 2**
- » ramka przyszybowa zaokrąglona (Lack 20, 30, 40, 40s, 50, 50s) lub ramka przyszybowa tworzywowa (Lack 20s, 30s)
- » 2 zawiasy wkręcane koloru srebrnego
- » zamek zasuwkowy na klucz zwykły, blokadę łazienkową, wkładkę patentową lub zamek oszczędnościowy

rys. 1



krawędź „karniesz”



ramka przyszybowa zaokrąglona



ramka przyszybowa tworzywowa

rys. 2



krawędź prosta



ramka przyszybowa zaokrąglona



ramka przyszybowa tworzywowa

UWAGA: Ze względu na różną technologię wykonania:

- » skrzydła LACK - płyta HDF lakierowana
 - » ościeżnice, opaski, ćwierćwałki Finish - oklejone folią Finish
 - » krawędzie skrzydeł - obrzeża
- występują różnice kolorystyczne między tymi elementami.



LACK 10

LACK 20

LACK 20s

LACK 30

LACK 30s

Płyta HDF lakierowana



MODEL

Dekor

LACK 10	132 zł netto 162,36 zł brutto
LACK 20	203 zł netto 249,69 zł brutto
LACK 20s, 30	229 zł netto 281,67 zł brutto
LACK 30s	255 zł netto 313,65 zł brutto

OPCJE ZA DOPŁATĄ

- » szyba dekoracyjna MAT DRE (dotyczy skrzydła)
 - LACK 20, 20s, 40, 40s 20 zł | 24,60 zł
 - LACK 30, 30s 40 zł | 49,20 zł
 - LACK 50, 50s 10 zł | 12,30 zł
- » wypełnienie: płyta wiórowa
 - otworowa LACK 10 90 zł | 110,70 zł
 - skrzydła „90” i „100” 12 zł | 14,76 zł
- » zamek zasuwkowy górny (tylko LACK 10 z płytą wiórową otworową i ościeżnicą prostą) 15 zł | 18,45 zł
- » kratka wentylacyjna tworzywowa 20 zł | 24,60 zł
- » podcięcie wentylacyjne 20 zł | 24,60 zł

Opcjonalnie:



Zamek zasuwkowy górny
tylko LACK 10 z płytą wiórowo otworową i
ościeżnicą prostą



LACK 40

LACK 40s

LACK 50

LACK 50s



biały

wiąz bielony

buk

dąb

olcha

calvados

orzech

niagara

Płyta HDF
lakierowana

MODEL

Dekor

LACK 40-40s	260 zł netto 319,80 zł brutto
LACK 50-50s	234 zł netto 287,82 zł brutto



DUERO natura ALU 60 dąb

okleina naturalna



MODEL

DUERO natura ALU 10-80

okleina naturalna

711 zł netto | 874,53 zł brutto

W STANDARDZIE

- » rama z drewna iglastego
- » wypełnienie płyta wiórowa otworowa
- » okleina naturalna zabezpieczona lakierem UV
- » wstawki aluminiowe o przekroju 8 x 2 mm

OPCJE BEZ DOPŁATY

- » otwory pod tuleje wentylacyjne
- » trzeci zawias do skrzydła przylgowego

SKRZYDŁO PRZYLGOWE

- » krawędź prosta **rys. 1**
- » 2 zawiasy wkręcane koloru srebrnego
- » zamek zasuwkowy na klucz zwykły, blokadę łazienkową, wkładkę patentową lub zamek oszczędnościowy

SKRZYDŁO BEZPRZYLGOWE ROZWIERNIE (dopłata 55 zł netto)

- » krawędź bez przylgi **rys. 2**
- » gniazda pod 2 zawiasy wpuszczane Estetic 80 (zawiasy stanowią wyposażenie ościeżnicy)
- » zamek magnetyczny na klucz zwykły, blokadę łazienkową, wkładkę patentową lub zamek oszczędnościowy

SKRZYDŁO PRZESUWNE

- » krawędź bez przylgi **rys. 2**
- » gniazdo pod zamek hakowy i/lub uchwyty

W DUERO Natura ALU występuje jednobarwne, jednolite, poziome usłojenie.

UWAGA: Specyfiką okleiny naturalnej jest możliwość wystąpienia różnic w usłojeniu i wybarwieniu. Różnice te nie mogą być podstawą uznania reklamacji.

OPCJE ZA DOPŁATĄ

- » skrzydła „90” i „100” 40 zł | 49,20 zł
- » podcięcie wentylacyjne 20 zł | 24,60 zł
- » skrzydło bezprzylgowe rozwierne 55 zł | 67,65 zł
- » listwa przymykowa drzwi dwuskrzydłowych bezprzylgowych 29 zł | 35,67 zł
- » drzwi dwuskrzydłowe cena skrzydła x 2
- » **UWAGA:** trzeci zawias Estetic 80 do drzwi bezprzylgowych (dopłata doliczana jest do ceny ościeżnicy) 90 zł | 110,70 zł

rys. 1



krawędź prosta

rys. 2



krawędź bez przylgi

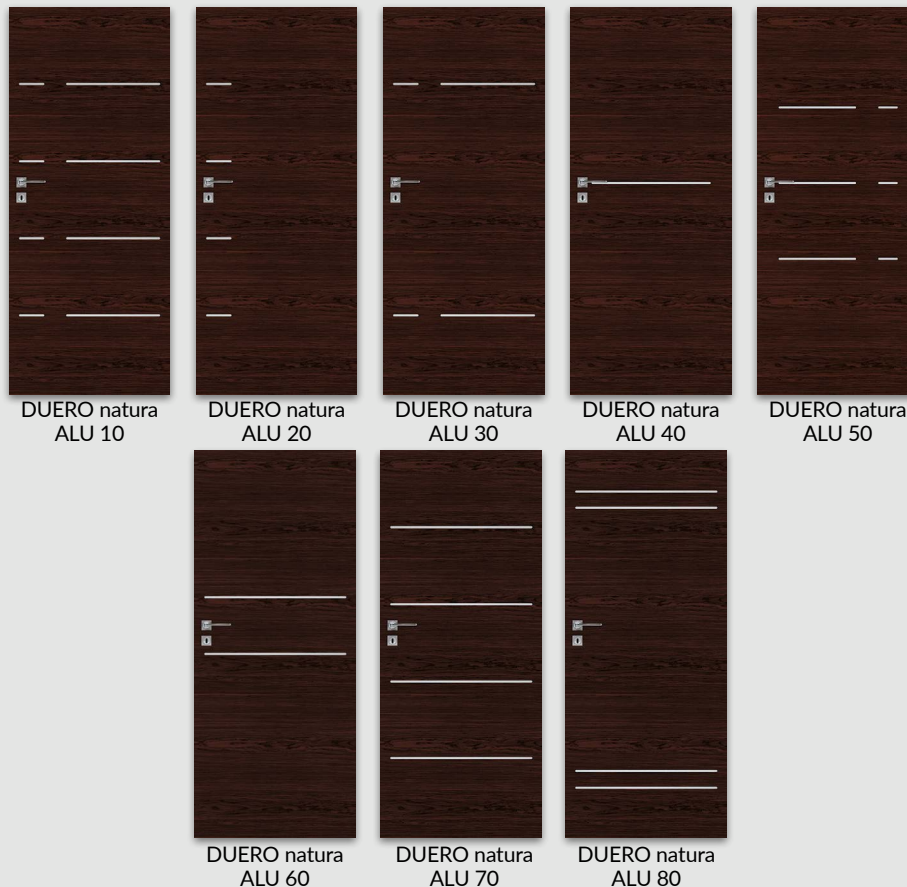

DUERO natura
ALU 10

DUERO natura
ALU 20

DUERO natura
ALU 30

DUERO natura
ALU 40

DUERO natura
ALU 50

DUERO natura
ALU 60

DUERO natura
ALU 70

DUERO natura
ALU 80



ARTE natura 90 - brzoza



MODEL	okleina naturalna 1	okleina naturalna 2	okleina naturalna 3
ARTE natura 10-30, 90	546 zł netto 671,58 zł brutto	618 zł netto 760,14 zł brutto	721 zł netto 886,83 zł brutto
ARTE natura 40, 50, 80	505 zł netto 621,15 zł brutto	577 zł netto 709,71 zł brutto	680 zł netto 836,40 zł brutto

W STANDARDZIE

- » rama z drewna iglastego
- » wypełnienie „plaster miodu”
- » okleina naturalna zabezpieczona lakierem UV
- » szyba żaluzja gr. 4 mm

OPCJE BEZ DOPŁATY

- » szyby chinchila lub kora biała
- » otwory pod tuleje wentylacyjne
- » trzeci zawias do skrzydła przylgowego

SKRZYDŁO PRZYLGOWE

- » krawędź prosta, ramka przyszybowa zaokrąglona, **rys. 1**
- » 2 zawiasy wkręcane koloru srebrnego
- » zamek zasuwkowy na klucz zwykły, blokadę łazienkową, wkładkę patentową lub zamek oszczędnościowy

SKRZYDŁO BEZPRZYLGOWE ROZWIERNE (dopłata 55 zł netto)

- » krawędź bez przylgi, ramka przyszybowa zaokrąglona **rys. 2**
- » gniazda pod 2 zawiasy wpuszczane Estetic 80 (zawiasy stanowią wyposażenie ościeżnicy)
- » zamek magnetyczny na klucz zwykły, blokadę łazienkową, wkładkę patentową lub zamek oszczędnościowy

SKRZYDŁO PRZESUWNE

- » krawędź bez przylgi, ramka przyszybowa zaokrąglona **rys. 2**
- » gniazdo pod zamek hakowy i/lub uchwyty

UWAGA: Specyfiką okleiny naturalnej jest możliwość wystąpienia różnic w usłojeniu i wybarwieniu. Różnice te nie mogą być podstawą uznania reklamacji.

OPCJE ZA DOPŁATĄ

- » szyba dekoracyjna MAT DRE lub DECORMAT BRAZ (dotyczy skrzydła)

ARTE natura 10-30, 90	65 zł 79,95 zł
ARTE natura 40, 50	20 zł 24,60 zł
ARTE natura 80	10 zł 12,30 zł
- » wypełnienie płyta wiórowa otworowa 90 zł | 110,70 zł
- » skrzydła „90” i „100” 40 zł | 49,20 zł
- » podcięcie wentylacyjne 20 zł | 24,60 zł
- » kratka wentylacyjna tworzywowa 20 zł | 24,60 zł
- » kratka wentylacyjna aluminiowa 90 zł | 110,70 zł
- » skrzydło bezprzylgowe rozwierne 55 zł | 67,65 zł
- » listwa przymykowa drzwi dwuskrzydłowych bezprzylgowych 29 zł | 35,67 zł
- » drzwi dwuskrzydłowe cena skrzydła x 2
- » **UWAGA:** trzeci zawias Estetic 80 do drzwi bezprzylgowych (dopłata doliczana jest do ceny ościeżnicy) 90 zł | 110,70 zł

rys. 1

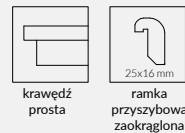

rys. 2



W STANDARDZIE

- » rama z drewna iglastego
- » wypełnienie „plaster miodu”
- » okleina naturalna zabezpieczona lakierem UV
- » szyba żaluzja gr. 4 mm

OPCJE BEZ DOPŁATY

- » szyby chinchila lub kora biała
- » otwory pod tuleje wentylacyjne
- » trzeci zawias do skrzydła przylgowego

UWAGA: Specyfiką okleiny naturalnej jest możliwość wystąpienia różnic w usłojeniu i wybarwieniu. Różnice te nie mogą być podstawą uznania reklamacji.

SKRZYDŁO PRZYLGOWE

- » krawędź prosta, ramka przyszybowa zaokrąglona **rys. 1**
- » 2 zawiasy wkręcane koloru srebrnego
- » zamek zasuwkowy na klucz zwykły, blokadę łazienkową, wkładkę patentową lub zamek oszczędnościowy

SKRZYDŁO BEZPRZYLGOWE ROZWIERNIE (dopłata 55 zł netto)

- » krawędź bez przylgi, ramka przyszybowa zaokrąglona **rys. 2**
- » gniazda pod 2 zawiasy wypuszczane Estetic 80 (zawiasy stanowią wyposażenie ościeżnicy)
- » zamek magnetyczny na klucz zwykły, blokadę łazienkową, wkładkę patentową lub zamek oszczędnościowy

SKRZYDŁO PRZESUWNE

- » krawędź bez przylgi, ramka przyszybowa zaokrąglona **rys. 2**
- » gniazdo pod zamek hakowy i/lub uchwyty

rys. 1

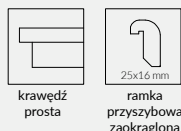

rys. 2



okleina naturalna 1



okleina naturalna 2



MODEL	okleina naturalna 1	okleina naturalna 2
STANDARD natura 10	359 zł netto 441,57 zł brutto	474 zł netto 583,02 zł brutto
STANDARD natura 20	515 zł netto 633,45 zł brutto	618 zł netto 760,14 zł brutto
STANDARD natura 20s, 30, 40	536 zł netto 659,28 zł brutto	639 zł netto 785,97 zł brutto
STANDARD natura 30s	577 zł netto 709,71 zł brutto	680 zł netto 836,40 zł brutto

OPCJE ZA DOPŁATĄ

- » szyba dekoracyjna MAT DRE, DECORMAT BRĄZ lub DECORMAT GRAFIT (dotyczy skrzydła)
 - STANDARD natura 20, 20s, 40, 40s, BULAJ natura MDF 20 zł | 24,60 zł
 - STANDARD natura 30, 30s 65 zł | 79,95 zł
 - STANDARD natura 50, 50s 10 zł | 12,30 zł
 - STANDARD natura 60 40 zł | 49,20 zł
- » wypełnienie płyta wiórowa otworowa 90 zł | 110,70 zł
- » skrzydła „90” i „100” 40 zł | 49,20 zł
- » skrzydła „110” (tylko STANDARD natura 10) 60 zł | 73,80 zł
- » podcięcie wentylacyjne 20 zł | 24,60 zł
- » zamek zasuwkowy górny (A) (tylko STANDARD natura 10 z płytą wiórową otworową i ościeżnicą prostą) 15 zł | 18,45 zł
- » kratka wentylacyjna tworzywowa 20 zł | 24,60 zł
- » kratka wentylacyjna aluminiowa 90 zł | 110,70 zł
- » skrzydło bezprzylgowe rozwierne 55 zł | 67,65 zł
- » listwa przymykowa drzwi dwuskrzydłowych bezprzylgowych 29 zł | 35,67 zł
- » drzwi dwuskrzydłowe cena skrzydła x 2
- » Istnieje możliwość zakupu samego bulaja stalowego w cenie 290 zł | 356,70 zł
- » **UWAGA:** trzeci zawias Estetic 80 do drzwi bezprzylgowych (dopłata doliczana jest do ceny ościeżnicy) 90 zł | 110,70 zł



Zamek zasuwkowy górny (tylko STANDARD natura 10 z płytą wiórową otworową i ościeżnicą prostą)



Bulaj stalowy (dostępna wyłącznie szyba matowa lub przezroczysta)



STANDARD natura 40s

STANDARD natura 50

STANDARD natura 50s

STANDARD natura 60

BULAJ natura MDF

BULAJ natura stalowy



MODEL	okleina naturalna 1	okleina naturalna 2
STANDARD natura 40s, 50, 50s, 60	536 zł netto 659,28 zł brutto	639 zł netto 785,97 zł brutto
BULAJ natura MDF	577 zł netto 709,71 zł brutto	680 zł netto 836,40 zł brutto
BULAJ natura stalowy	787 zł netto 968,01 zł brutto	890 zł netto 1094,70 zł brutto

W STANDARDZIE

- » rama z drewna iglastego
- » wypełnienie płyta wiórowa otworowa
- » okleina naturalna zabezpieczona lakierem UV
- » szyba MAT DRE gr. 4 mm (w modelach 11,12,21,22,23,51)

OPCJE BEZ DOPŁATY

- » szyby żaluzja lub decormat brąz
- » otwory pod tuleje wentylacyjne
- » trzeci zawias do skrzydła przylgowego

OPCJE ZA DOPŁATĄ

- » skrzydła „90” i „100” 40 zł | 49,20 zł
- » podcięcie wentylacyjne 20 zł | 24,60 zł
- » kratka wentylacyjna tworzywowa 20 zł | 24,60 zł
- » kratka wentylacyjna aluminiowa 90 zł | 110,70 zł
- » skrzydło bezprzylgowe rozwierne 55 zł | 67,65 zł
- » listwa przymykowa drzwi dwuskrzydłowych bezprzylgowych 29 zł | 35,67 zł
- » drzwi dwuskrzydłowe cena skrzydła x 2
- » **UWAGA:** trzeci zawias Estetic 80 do drzwi bezprzylgowych (dopłata doliczana jest do ceny ościeżnicy) 90 zł | 110,70 zł

SKRZYDŁO PRZYLGOWE

- » krawędź prosta, ramka przyszybowa zaokrąglona **rys. 1**
- » 2 zawiasy wkręcane koloru srebrnego
- » zamek zasuwkowy na klucz zwykły, blokadę łazienkową, wkładkę patentową lub zamek oszczędnościowy

SKRZYDŁO BEZPRZYLGOWE ROZWIERNIE (dopłata 55 zł netto)

- » krawędź bez przylgi, ramka przyszybowa zaokrąglona **rys. 2**
- » gniazda pod 2 zawiasy wpuszczane Estetic 80 (zawiasy stanowią wyposażenie ościeżnicy)
- » zamek magnetyczny na klucz zwykły, blokadę łazienkową, wkładkę patentową lub zamek oszczędnościowy

SKRZYDŁO PRZESUWNE

- » krawędź bez przylgi, ramka przyszybowa zaokrąglona **rys. 2**
- » gniazdo pod zamek hakowy i/lub uchwyty

rys. 1

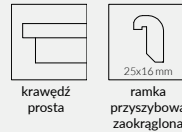

rys. 2

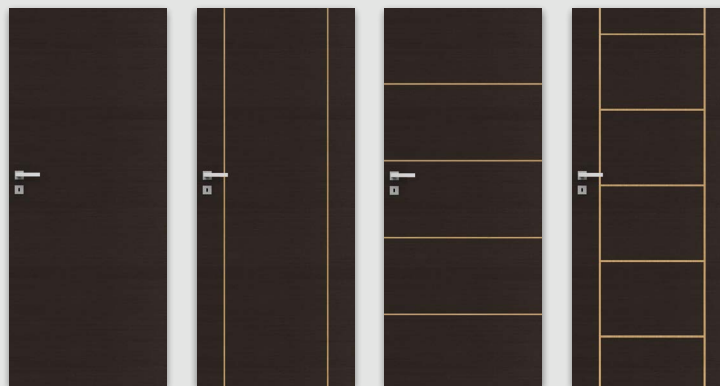
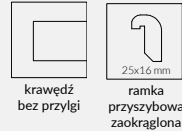

GALERIA natura 02

GALERIA natura 10

GALERIA natura 20

GALERIA natura 50

okleina naturalna



MODEL

GALERIA natura 02, 10, 20, 50

okleina naturalna

608 zł netto | 747,84 zł brutto

Skrzydła bierne GALERIA natura 20, 21, 22, 23 wykonujemy bez poziomych pasków, w jednolitym usłojeniu.

W wersji przesuwnej drzwi dwuskrzydłowych GALERIA natura 20, 21, 22, 23, na wysokości skrzydła mogą wystąpić różnice w umiejscowieniu względem siebie poziomych pasków.

Drzwi w ciemnej okleinie posiadają wąskie wstawki w kolorze brzoza. Drzwi w jasnej okleinie posiadają wąskie wstawki w kolorze wenge.

UWAGA: Specyfiką okleiny naturalnej jest możliwość wystąpienia różnic w usłojeniu i wybarwieniu. Różnice te nie mogą być podstawą uznania reklamacji.



GALERIA natura 11

GALERIA natura 12

GALERIA natura 21

GALERIA natura 22

GALERIA natura 23

GALERIA natura 51



okleina naturalna

MODEL

GALERIA natura 11, 12, 21, 22, 23, 51

okleina naturalna

742 zł netto | 912,66 zł brutto

W STANDARDZIE

- » rama z drewna iglastego
- » wypełnienie płyta wiórowa otworowa
- » okleina naturalna zabezpieczona lakierem UV
- » wstawki aluminiowe o przekroju 8 x 2 mm
- » szyba MAT DRE gr. 4 mm (w modelach 11-13 i 21-25)

OPCJE BEZ DOPŁATY

- » szyby żaluzja lub decormat brąz
- » otwory pod tuleje wentylacyjne
- » trzeci zawias do skrzydła przylgowego

OPCJE ZA DOPŁATĄ

- » skrzydła „90” i „100” 40 zł | 49,20 zł
- » podcięcie wentylacyjne 20 zł | 24,60 zł
- » skrzydło bezprzylgowe rozwierne 55 zł | 67,65 zł
- » listwa przymykowa drzwi dwuskrzydłowych bezprzylgowych 29 zł | 35,67 zł
- » drzwi dwuskrzydłowe cena skrzydła x 2
- » **UWAGA:** trzeci zawias Estetic 80 do drzwi bezprzylgowych (dopłata doliczana jest do ceny ościeżnicy) 90 zł | 110,70 zł

SKRZYDŁO PRZYLGOWE

- » krawędź prosta, ramka przyszybowa zaokrąglona, **rys. 1**
- » 2 zawiasy wkręcane koloru srebrnego
- » zamek zasuwkowy na klucz zwykły, blokadę łazienkową, wkładkę patentową lub zamek oszczędnościowy

SKRZYDŁO BEZPRZYLGOWE ROZWIERNIE (dopłata 55 zł netto)

- » krawędź bez przylgi, ramka przyszybowa zaokrąglona **rys. 2**
- » gniazda pod 2 zawiasy wpuszczane Estetic 80 (zawiasy stanowią wyposażenie ościeżnicy)
- » zamek magnetyczny na klucz zwykły, blokadę łazienkową, wkładkę patentową lub zamek oszczędnościowy

SKRZYDŁO PRZESUWNE

- » krawędź bez przylgi, ramka przyszybowa zaokrąglona **rys. 2**
- » gniazdo pod zamek hakowy i/lub uchwyty

rys. 1



rys. 2

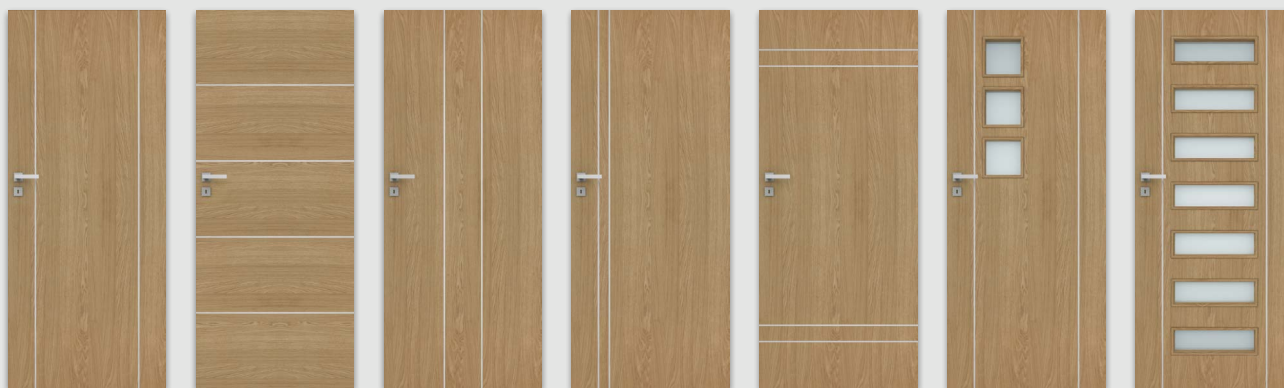

GALERIA natura ALU 10

GALERIA natura ALU 20

GALERIA natura ALU 30

GALERIA natura ALU 50

GALERIA natura ALU 60

GALERIA natura ALU 11

GALERIA natura ALU 12

okleina naturalna

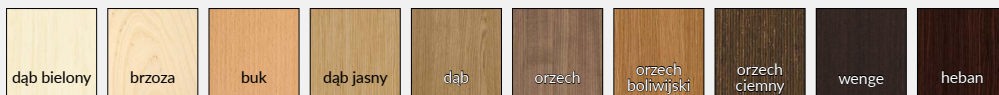

MODEL

okleina naturalna

GALERIA natura ALU 10, 20, 30, 50, 60

711 zł netto | 874,53 zł brutto

GALERIA natura ALU 11, 12

845 zł netto | 1039,35 zł brutto

W Galerii Natura Alu występuje jednobarwne, jednolite usłojenie. Skrzydła bierne Galeria Natura Alu 20, 21, 22, 23, 24, 25 i 60 wykonujemy bez poziomych wstawek aluminiowych, w jednolitym usłojeniu.

W wersji przesuwnej drzwi dwuskrzydłowych GALERIA Natura Alu 20, 21, 22, 23, 24, 25 i 60, na wysokości skrzydła mogą wystąpić różnice w umiejscowieniu względem siebie poziomych wstawek aluminiowych.

UWAGA: Specyfiką okleiny naturalnej jest możliwość wystąpienia różnic w usłojeniu i wybarwieniu. Różnice te nie mogą być podstawą uznania reklamacji.

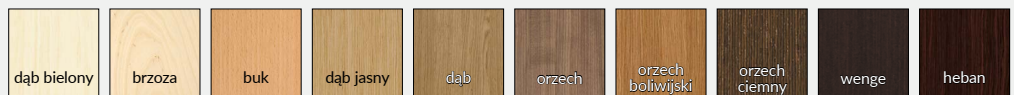
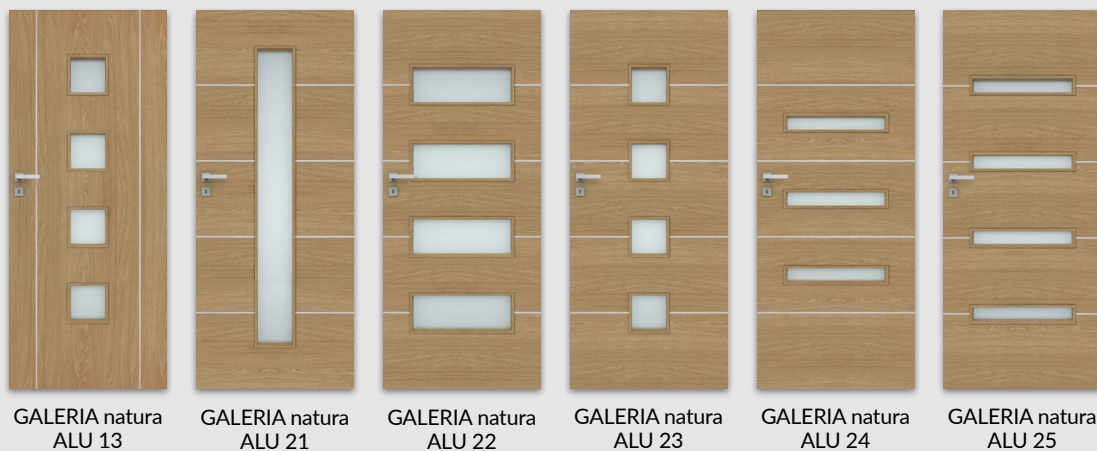

okleina naturalna

MODEL

GALERIA natura ALU 13, 21, 22, 23, 24, 25

okleina naturalna

845 zł netto | 1039,35 zł brutto



DUO 10 - biały / heban

Dekor

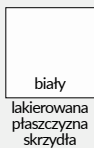
Dekor
DRE-Cell

Dekor 3D



MODEL

Dekor DRE-Cell i 3D

DUO 10

190 zł netto | 233,70 zł brutto

DUO 20

220 zł netto | 270,60 zł brutto

DUO 20s

230 zł netto | 282,90 zł brutto

DUO 30

280 zł netto | 344,40 zł brutto

DUO 30s

290 zł netto | 356,70 zł brutto

W STANDARDZIE

- » płaszczyzna skrzydła malowana na biało lakierem akrylowym UV o zwiększonej odporności na ścieranie
- » rama z płyty MDF
- » wypełnienie „plaster miodu”
- » szyba MAT DRE gr. 4 mm

OPCJE BEZ DOPŁATY

- » tuleje wentylacyjne białe
- » trzeci zawias

OPCJE ZA DOPŁATĄ

- | | |
|--------------------------------------|-------------------|
| » wypełnienie płyta wiórowa otworowa | 90 zł 110,70 zł |
| » skrzydła „90” i „100” | 25 zł 30,75 zł |
| » podcięcie wentylacyjne | 20 zł 24,60 zł |
| » kratka wentylacyjna tworzywowa | 20 zł 24,60 zł |

SKRZYDŁO PRZYLGOWE

- » krawędź „karniesz”, ramka przyszybowa zaokrąglona. **rys. 1**
- » 2 zawiasy wkręcane koloru srebrnego
- » zamek zasuwkowy na klucz zwykły, blokadę łazienkową, wkładkę patentową lub zamek oszczędnościowy

UWAGA: Płaszczyzna skrzydła malowana na biało, wybrany kolor dotyczy ramek przyszybowych, krawędzi skrzydła, w tym kolorze zalecamy też wybór ościeżnicy.

rys. 1

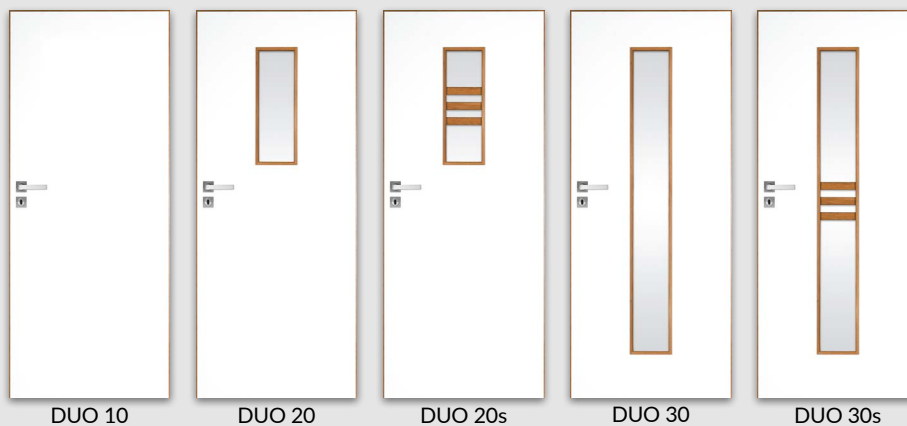



UNI 10 - popielaty

Dekor



biały lakier akrylowy UV - RAL 9003
 ecru - RAL 9001
 latte - Flugger 4362, NCS S1505-Y50R
 popielaty - RAL 7035

MODEL

Dekor

UNI 10

308 zł netto | 378,84 zł brutto

BULAJ MDF

429 zł netto | 527,67 zł brutto

BULAJ stalowy

639 zł netto | 785,97 zł brutto

W STANDARDZIE

- » skrzydło malowane lakierem akrylowym UV
- » rama z drewna iglastego
- » wypełnienie „plaster miodu”
- » szyba kora biała gr. 4 mm

OPCJE BEZ DOPŁATY

- » szyby chinchila lub żaluzja
- » tuleje wentylacyjne
- » trzeci zawias do skrzydła przylgowego

SKRZYDŁO PRZYLGOWE

- » krawędź prosta **rys. 1**
- » 2 zawiasy wkręcane koloru srebrnego
- » zamek zasuwkowy na klucz zwykły, blokadę łazienkową, wkładkę patentową lub zamek oszczędnościowy

SKRZYDŁO BEZPRZYLGOWE ROZWIERNIE (dopłata 55 zł netto)

- » krawędź bez przylgi **rys. 2**
- » gniazda pod 2 zawiasy wpuszczane Estetic 80 (zawiasy stanowią wyposażenie ościeżnicy)
- » zamek magnetyczny na klucz zwykły, blokadę łazienkową, wkładkę patentową lub zamek oszczędnościowy

SKRZYDŁO PRZESUWNE

- » krawędź bez przylgi **rys. 2**
- » gniazdo pod zamek hakowy i/lub uchwyty

OPCJE ZA DOPŁATĄ

- » szyba dekoracyjna MAT DRE, DECORMAT BRAZ, DECORMAT GRAFIT (dotyczy skrzydła BULAJ MDF) 20 zł | **24,60 zł**
- » wypełnienie płyta wiórowa otworowa 90 zł | **110,70 zł**
- » skrzydła „90” i „100” 30 zł | **36,90 zł**
- » podcięcie wentylacyjne 20 zł | **24,60 zł**
- » skrzydła bezprzylgowe rozwierne 55 zł | **67,65 zł**
- » listwa przymykowa drzwi dwuskrzydłowych bezprzylgowych 26 zł | **31,98 zł**
- » kratka wentylacyjna tworzywowa 20 zł | **24,60 zł**
- » kratka wentylacyjna aluminiowa 90 zł | **110,70 zł**
- » drzwi dwuskrzydłowe cena skrzydła x 2
- » Istnieje możliwość zakupu samego BULAJA stalowego w cenie 290 zł | **356,70 zł**
- » **UWAGA:** trzeci zawias Estetic 80 do drzwi bezprzylgowych (dopłata doliczana jest do ceny ościeżnicy) 90 zł | **110,70 zł**

rys. 1



krawędź prosta

rys. 2



krawędź bez przylgi



Bulaj stalowy
(dostępna wyłącznie szyba matowa lub przezroczysta)

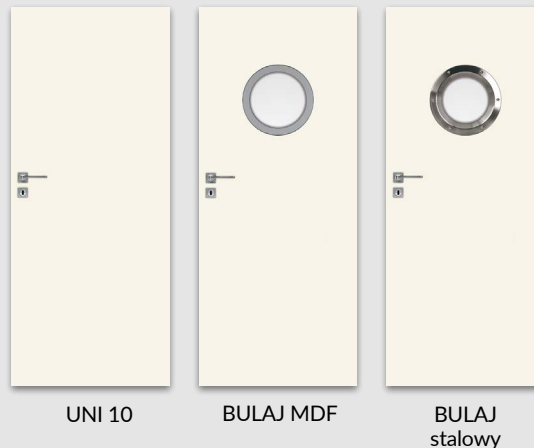

UNI 10

BULAJ MDF

BULAJ stalowy



BINITO 21 biały lakier akrylowy UV

Dekor



biały lakier akrylowy UV - RAL 9003
 ecru - RAL 9001
 latte - Flugger 4362, NCS S1505-Y50R
 popielaty - RAL 7035

MODEL

BINITO 10, 20, 30, 50, 60, 70, 80

BINITO 11, 21, 23, 24

Dekor

411 zł netto | 505,53 zł brutto

521 zł netto | 640,83 zł brutto

W STANDARDZIE

- » skrzydło malowane lakierem akrylowym UV
- » rama z drewna iglastego
- » wypełnienie „plaster miodu”
- » szyba kora biała gr. 4 mm

OPCJE BEZ DOPŁATY

- » szyby chinchila lub żaluzja
- » tuleje wentylacyjne
- » trzeci zawias do skrzydła przylgowego

UWAGA: Dla zapewnienia wysokiej jakości produktów malowanych, przed lakierowaniem zarówno skrzydła drzwiowe, jak i ościeżnice oklejone są specjalnym materiałem stanowiącym jednolity podkład.

SKRZYDŁO PRZYLGOWE

- » krawędź prosta, ramka przyszybowa płaska **rys. 1**
- » 2 zawiasy wkręcane koloru srebrnego
- » zamek zasuwkowy na klucz zwykły, blokadę łazienkową, wkładkę patentową lub zamek oszczędnościowy

SKRZYDŁO BEZPRZYLGOWE ROZWIERNIE (dopłata 55 zł netto)

- » krawędź bez przylgi, ramka przyszybowa płaska **rys. 2**
- » gniazda pod 2 zawiasy wpuszczane Estetic 80 (zawiasy stanowią wyposażenie ościeżnicy)
- » zamek magnetyczny na klucz zwykły, blokadę łazienkową, wkładkę patentową lub zamek oszczędnościowy

SKRZYDŁO PRZESUWNE

- » krawędź bez przylgi, ramka przyszybowa płaska **rys. 2**
- » gniazdo pod zamek hakowy i/lub uchwyty

OPCJE ZA DOPŁATĄ

- » szyba dekoracyjna MAT DRE, DECORMAT BRAZ, DECORMAT GRAFIT
 - BINITO 11, 23 10 zł | 12,30 zł
 - BINITO 21 20 zł | 24,60 zł
 - BINITO 24 40 zł | 49,20 zł
- » skrzydła „90” i „100” 30 zł | 36,90 zł
- » płyta wiórowo otworowa 90 zł | 110,70 zł
- » podcięcie wentylacyjne 20 zł | 24,60 zł
- » skrzydła bezprzylgowe rozwierne 55 zł | 67,65 zł
- » listwa przymykowa drzwi dwuskrzydłowych bezprzylgowych 26 zł | 31,98 zł
- » kratka wentylacyjna tworzywowa 20 zł | 24,60 zł
- » kratka wentylacyjna aluminiowa 90 zł | 110,70 zł
- » drzwi dwuskrzydłowe cena skrzydła x 2
- » **UWAGA:** trzeci zawias Estetic 80 do drzwi bezprzylgowych (dopłata doliczana jest do ceny ościeżnicy) 90 zł | 110,70 zł

rys. 1



rys. 2

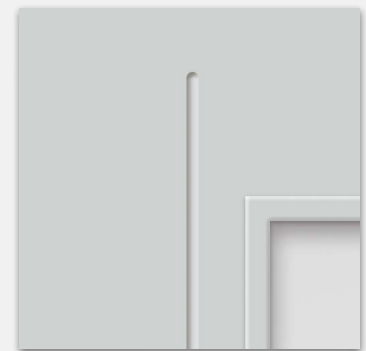

typ frezowania w kolekcji BINITO

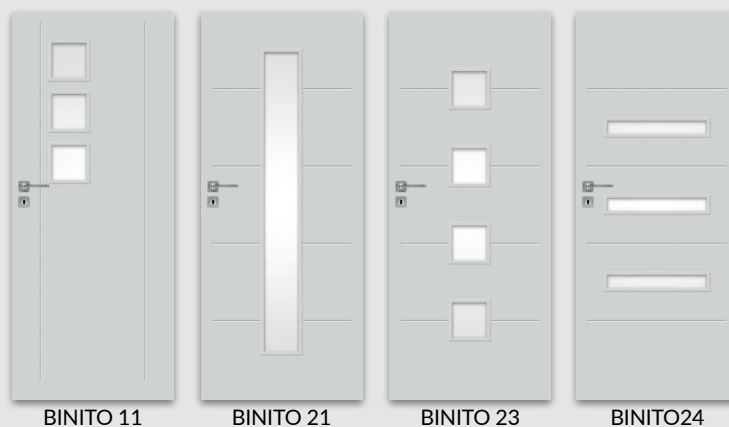
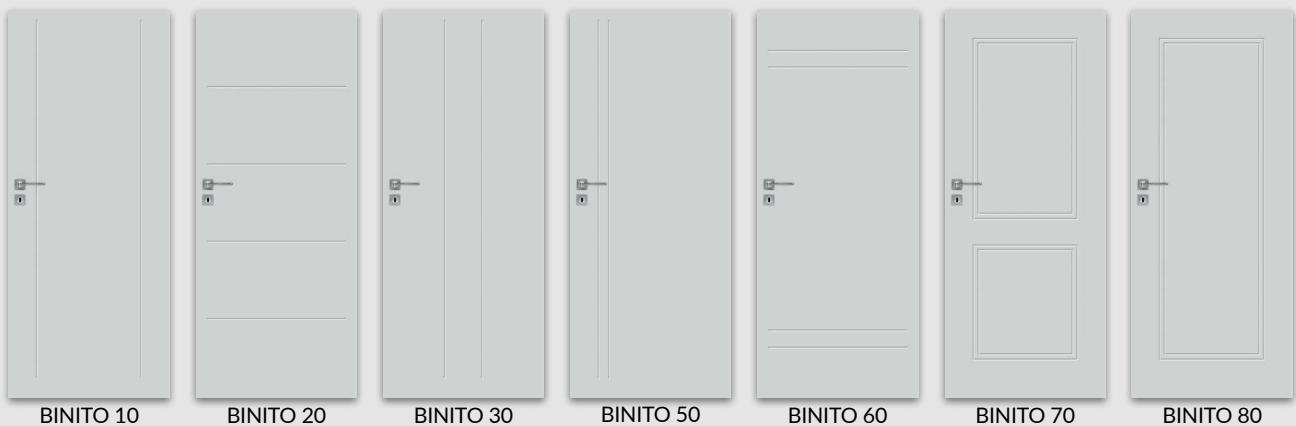

STANDARD CPL

SKRZYDŁA DRZWIOWE PRZYLGOWE I BEZPRZYLGOWE
wewnętrzne wewnętrzzłokalowe



W STANDARDZIE

- » krawędź o promieniu R 2,5 mm
- » rama z drewna iglastego
- » wypełnienie „plaster miodu”
- » szyba kora biała gr. 4 mm
- » laminat CPL gr. 0,15 - 0,2 mm lub 0,7 - 0,8 mm

OPCJE BEZ DOPŁATY

- » szyby chinchila lub żaluzja
- » tuleje wentylacyjne
- » trzeci zawias do skrzydła przylgowego

SKRZYDŁO PRZYLGOWE

- » krawędź prosta oklejona obrzeżem gr. 1,5 mm lub krawędź o promieniu R 2,5 mm wykonana metodą directformingu **rys. 1**
- » 2 zawiasy wkręcane koloru srebrnego
- » zamek zasuwkowy na klucz zwykły, blokadę łazienkową, wkładkę patentową lub zamek oszczędnościowy

SKRZYDŁO BEZPRZYLGOWE ROZWIERNE (dopłata 55 zł netto)

- » krawędź bez przylgi, ramka przyszybowa zaokrąglona **rys. 2**
- » gniazda pod 2 zawiasy wypuszczane Estetic 80 (zawiasy stanowią wyposażenie ościeżnicy)
- » zamek magnetyczny na klucz zwykły, blokadę łazienkową, wkładkę patentową lub zamek oszczędnościowy

SKRZYDŁO PRZESUWNE

- » krawędź bez przylgi, ramka przyszybowa zaokrąglona **rys. 2**
- » gniazdo pod zamek hakowy i/lub uchwyty

UWAGA: Odpowiedniki kolorów: W0118 - BIAŁY, SZARY JASNY; RAL=7047

OPCJE ZA DOPŁATĄ

- » krawędź prosta oraz bez przylgi w laminatach CPL oklejona obrzeżem gr. 1,5 mm 30 zł | **36,90 zł**
- » szyba dekoracyjna MAT DRE, DECORMAT BRAZ, DECORMAT GRAFIT (dotyczy skrzydła) STANDARD 20, BULAJ MDF 20 zł | **24,60 zł**
- » STANDARD 60 40 zł | **49,20 zł**
- » wypełnienie płyta wiórowa otworowa 90 zł | **110,70 zł**
- » skrzydła „90” i „100” 18 zł | **22,14 zł**
- » skrzydła „110” (tylko STANDARD 10) 36 zł | **44,28 zł**
- » skrzydła bezprzylgowe rozwierne 55 zł | **67,65 zł**
- » zamek zasuwkowy górny (tylko STANDARD 10) z płytą wiórową otworową i ościeżnicą prostą 15 zł | **18,45 zł**
- » kratka wentylacyjna tworzywowa 20 zł | **24,60 zł**
- » kratka wentylacyjna aluminiowa 90 zł | **110,70 zł**
- » listwa przymykowa drzwi dwuskrzydłowych bezprzylgowych 16 zł | **19,68 zł**
- » podcięcie wentylacyjne 20 zł | **24,60 zł**
- » drzwi dwuskrzydłowe cena skrzydła x 2 290 zł | **356,70 zł**
- » Istnieje możliwość zakupu samego bulaja stalowego w cenie 90 zł | **110,70 zł**
- » **UWAGA:** trzeci zawias Estetic 80 do drzwi bezprzylgowych (dopłata doliczana jest do ceny ościeżnicy)

Dostępny również laminat CPL 0,7-0,8 mm - w celu złożenia zamówienia prosimy o kontakt z Działem Obsługi Klienta.

rys. 1



krawędź prosta



ramka przyszybowa zaokrąglona



krawędź R 2,5

rys. 2



krawędź bez przylgi



ramka przyszybowa zaokrąglona



STANDARD 10



STANDARD 20



STANDARD 60

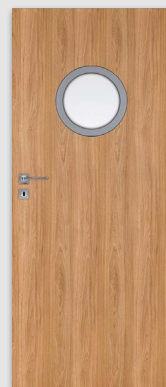

BULAJ MDF



BULAJ stalowy

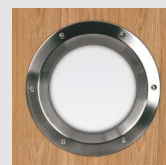

Bulaj stalowy (szyba matowa lub przezroczysta)

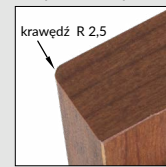

krawędź R 2,5 mm

Laminat CPL



MODEL

Laminat CPL 0,15-0,20 mm*

STANDARD 10	289 zł netto 355,47 zł brutto
STANDARD 20	357 zł netto 439,11 zł brutto
STANDARD 60	377 zł netto 463,71 zł brutto
BULAJ MDF	504 zł netto 619,92 zł brutto
BULAJ stalowy	714 zł netto 878,22 zł brutto

* cena skrzydeł z krawędzią o promieniu R 2,5 mm

Szerokość skrzydeł: jednoskrzydłowe „60”÷„100”, dwuskrzydłowe „120-200”, dwuskrzydłowe bezprzylgowe „120” ÷ „180”.
Informacje techniczne: ościeżnice: str. 141-146, akcesoria: str. 125, 156-163 i 169, skrzydła drzwiowe: str. 170-178.

W STANDARDZIE

- » rama z drewna iglastego
- » wypełnienie „plaster miodu”

OPCJE BEZ DOPŁATY

- » tuleje wentylacyjne

SKRZYDŁO PRZYLGOWE

- » krawędź prosta oklejona obrzeżem lub krawędź o promieniu R 2,5 mm wykonana metodą directformingu **rys. 1**
- » 3 zawiasy wkręcane koloru srebrnego
- » zamek zasuwkowy na klucz zwykły, blokadę łazienkową, wkładkę patentową lub zamek oszczędnościowy

SKRZYDŁO BEZPRZYLGOWE ROZWIERNIE (dopłata 55 zł netto)

- » krawędź bez przyłgi **rys. 2**
- » gniazda pod 2 zawiasy wpuszczane Estetic 80 (zawiasy stanowią wyposażenie ościeżnicy)
- » zamek magnetyczny na klucz zwykły, blokadę łazienkową, wkładkę patentową lub zamek oszczędnościowy

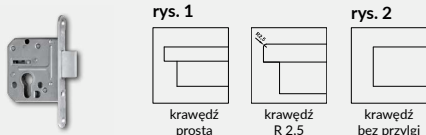

Zamek zasuwkowy górny (tylko STANDARD 10 z płytą wiórową otworową i ościeżnicą prostą)

OPCJE ZA DOPŁATĄ

- » krawędź prosta oraz bez przyłgi w laminatach CPL oklejona obrzeżem gr. 1,5 mm 30 zł | **36,90 zł**
- » wypełnienie:
 - » płyta wiórowa otworowa (1983) 90 zł | **110,70 zł**
 - » płyta wiórowa otworowa (2110 i 2240) 115 zł | **141,45 zł**
- » skrzydła „90” i „100” (1983) 18 zł | **22,18 zł**
- » skrzydła „90” i „100” (2110 i 2240) 36 zł | **44,28 zł**
- » skrzydła bezprzyłgowe rozwiernie 55 zł | **67,65 zł**
- » podcięcie wentylacyjne 20 zł | **24,60 zł**
- » kratka wentylacyjna tworzywowa 20 zł | **24,60 zł**
- » kratka wentylacyjna aluminiowa 90 zł | **110,70 zł**
- » listwa przymykowa drzwi dwuskrzydłowych bezprzyłgowych 16 zł | **19,68 zł**
- » drzwi dwuskrzydłowe cena skrzydła x 2
- » **UWAGA:** trzeci zawias Estetic 80 do drzwi bezprzyłgowych (dopłata doliczana jest do ceny ościeżnicy) 90 zł | **110,70 zł**

Dostępny również laminat CPL 0,7-0,8 mm - w celu złożenia zamówienia prosimy o kontakt z Działem Obsługi Klienta.

Skrzydła w zależności od wybranego wariantu posiadają wysokość 1983 mm, 2110 mm lub 2240 mm - dedykowane są do ościeżnic przyłgowych z trzema zawiasami, w odpowiednich wariantach wysokości.

UWAGA: Odpowiedniki kolorów: W0118 - BIAŁY SZARY JASNY; RAL=7047



krawędź R 2,5 mm w laminatach CPL



*** dekor tylko w usłojeniu poziomym														Dekor DRE-Cell 1						
biała mat	sosna biała	wiąz syberyjski	srebrna	dąb piaskowy	dąb bielony ryfla	dąb vintage	orzech karmelowy	dąb złoty ryfla	orzech ciemny ryfla	dąb szary ryfla***	wiąz tabac	wiąz antracyt	wenge ciemne	biały (struktura)	jesion	buk	olcha	dąb złoty	calvados	orzech
	biały	biel szlachetna VVF7206	szary jasny	szary ciemny	beton 1 F6462	dąb gray	dąb walijski	akacja	orzech celini	orzech	miódowy dąb	kasztan	orzech palony	Dekor DRE-Cell 2						
														Laminat CPL						

MODEL	Dekor DRE-Cell 1	Dekor DRE-Cell 2	Laminat CPL 0,15-0,20 mm*
198 STANDARD 10	214 zł netto 263,22 zł brutto	237 zł netto 291,51 zł brutto	289 zł netto 355,47 zł brutto
211 STANDARD 10	261 zł netto 321,03 zł brutto	298 zł netto 366,54 zł brutto	353 zł netto 434,19 zł brutto
224 STANDARD 10	261 zł netto 321,03 zł brutto	298 zł netto 366,54 zł brutto	353 zł netto 434,19 zł brutto

* cena skrzydeł z krawędzią o promieniu R 2,5 mm

MODERN

SKRZYDŁA DRZWIOWE PRZYLGOWE I BEZPRZYLGOWE O ZMIENNYCH WYSOKOŚCIACH
wewnętrzne wewnętrzzlokalowe



W STANDARDZIE

- » rama z drewna iglastego
- » wypełnienie „plaster miodu”
- » szyba kora biała gr. 4 mm

OPCJE BEZ DOPŁATY

- » szyby chinchila lub żaluzja
- » tuleje wentylacyjne

SKRZYDŁO PRZYLGOWE

- » krawędź prosta, ramka przyszybowa płaska (w laminacie CPL - zaokrąglona), płyciny płaskie HDF gr. 4 mm **rys. 1**
- » 3 zawiasy wkręcane koloru srebrnego
- » zamek zasuwkowy na klucz zwykły, blokadę łazienkową, wkładkę patentową lub zamek oszczędnościowy

SKRZYDŁO BEZPRZYLGOWE ROZWIERNIE (dopłata 55 zł netto)

- » krawędź bez przyłgi, ramka przyszybowa płaska (w laminacie CPL - zaokrąglona), płyciny płaskie HDF gr. 4 mm **rys. 2**
- » gniazda pod 2 zawiasy wpuszczane Estetic 80 (zawiasy stanowią wyposażenie ościeżnicy)
- » zamek magnetyczny na klucz zwykły, blokadę łazienkową, wkładkę patentową lub zamek oszczędnościowy

UWAGA: Odpowiedniki kolorów: W0118 - BIAŁY, SZARY JASNY; RAL=7047

UWAGA: W skrzydłach przylgowych oklejonych laminatami CPL możliwy wybór skrzydła z krawędzią o promieniu R=2,5 mm.

UWAGA: Zmienne wysokości występują w całej kolekcji MODERN. Skrzydła w zależności od wybranego wariantu posiadają wysokość 1983 mm, 2043 mm, 2110 mm lub 2240 mm - dedykowane są do ościeżnic przylgowych z trzema zawiasami, w odpowiednich wariantach wysokości.

OPCJE ZA DOPŁATĄ

- » krawędź prosta oraz bez przyłgi w laminatach CPL oklejona obrzeżem gr. 1,5 mm 30 zł | **36,90 zł**
- » szyba dekoracyjna MAT DRE, DECORMAT BRAZ, DECORMAT GRAFIT (dotyczy skrzydła)
 - MODERN 20 20 zł | **24,60 zł**
 - MODERN 30 65 zł | **79,95 zł**
 - MODERN 40 40 zł | **49,20 zł**
 - MODERN 50 30 zł | **36,90 zł**
- » wypełnienie:
 - płyta wiórowa otworowa (1983 i 2043) 90 zł | **110,70 zł**
 - płyta wiórowa otworowa (2110 i 2240) 115 zł | **141,45 zł**
- » skrzydła „90” i „100” (1983 i 2043) 18 zł | **22,18 zł**
- » skrzydła „90” i „100” (2110 i 2240) 36 zł | **44,28 zł**
- » skrzydła bezprzylgowe rozwiernie 55 zł | **67,65 zł**
- » podcięcie wentylacyjne 20 zł | **24,60 zł**
- » kratka wentylacyjna tworzywowa 20 zł | **24,60 zł**
- » kratka wentylacyjna aluminiowa 90 zł | **110,70 zł**
- » listwa przymykowa drzwi dwuskrzydłowych bezprzylgowych 16 zł | **19,68 zł**
- » drzwi dwuskrzydłowe cena skrzydła x 2
- » **UWAGA:** trzeci zawias Estetic 80 do drzwi bezprzylgowych (dopłata doliczana jest do ceny ościeżnicy) 90 zł | **110,70 zł**

UWAGA: kolekcja MODERN 10-50 oklejona laminatem CPL w standardowej wysokości dostępna jest w wersji przesuwnej.

rys. 1



krawędź prosta



ramka przyszybowa płaska



ramka przyszybowa zaokrąglona (CPL)



płyca płaska

rys. 2



krawędź bez przyłgi



ramka przyszybowa płaska



ramka przyszybowa zaokrąglona (CPL)



płyca płaska



198 MODERN 30

standardowa wysokość

211 MODERN 30

224 MODERN 30

Dekor DRE-Cell 1	biały (struktura)	jesion	buk	olcha	dąb złoty	calvados	orzeczek	*** dekor tylko w ustojeniu poziomym						
Dekor DRE-Cell 2	biała mat	sosna biała	wiąz syberyjski	srebrna	dąb piaskowy	dąb bielony ryfla	dąb vintage	orzeczek karmelowy	dąb złoty ryfla	orzeczek ciemny ryfla	dąb szary ryfla***	wiąz tabac	wiąz antracyt	wenge ciemne
Laminat CPL	biały	biel szlachetna VVF7206	szary jasny	szary ciemny	beton 1 F6462	dąb gray	dąb walijski	akacja	orzeczek celini	orzeczek	miodowy dąb	kasztan	orzeczek palony	

MODEL	Dekor DRE-Cell 1	Dekor DRE-Cell 2	Laminat CPL 0,15-0,20 mm*
198 MODERN 10-50	387 zł netto 476,01 zł brutto	449 zł netto 552,27 zł brutto	521 zł netto 640,83 zł brutto
MODERN 10-50	-	-	521 zł netto 640,83 zł brutto
211 MODERN 10-50	426 zł netto 523,98 zł brutto	502 zł netto 617,46 zł brutto	578 zł netto 710,94 zł brutto
224 MODERN 10-50	426 zł netto 523,98 zł brutto	502 zł netto 617,46 zł brutto	578 zł netto 710,94 zł brutto

* cena skrzydeł z krawędzią o promieniu R 2,5 mm
Szerokość skrzydeł: jednoskrzydłowe „60”-„100”, dwuskrzydłowe „120-200”, dwuskrzydłowe bezprzylgowe „120” - „180”.
Informacje techniczne: ościeżnice: str. 144 i 146, skrzydła drzwiowe: str. 170-178.

W STANDARDZIE

- » rama z drewna iglastego
- » wypełnienie „plaster miodu”
- » szyba kora biała gr. 4 mm

OPCJE BEZ DOPŁATY

- » szyby chinchila lub żaluzja
- » tuleje wentylacyjne

SKRZYDŁO PRZYLGOWE

- » krawędź prosta, ramka przyszybowa płaska (w laminacie CPL - zaokrąglona), płyciny płaskie HDF gr. 4 mm **rys. 1**
- » 3 zawiasy wkręcane koloru srebrnego
- » zamek zasuwkowy na klucz zwykły, blokadę łazienkową, wkładkę patentową lub zamek oszczędnościowy

SKRZYDŁO BEZPRZYLGOWE ROZWIERNIE (dopłata 55 zł netto)

- » krawędź bez przylgi, ramka przyszybowa płaska (w laminacie CPL - zaokrąglona), płyciny płaskie HDF gr. 4 mm **rys. 2**
- » gniazda pod 2 zawiasy wpuszczane Estetic 80 (zawiasy stanowią wyposażenie ościeżnicy)
- » zamek magnetyczny na klucz zwykły, blokadę łazienkową, wkładkę patentową lub zamek oszczędnościowy

UWAGA: Odpowiedniki kolorów: W0118 - BIAŁY SZARY JASNY; RAL=7047

UWAGA: W skrzydłach przylgowych oklejonych laminatami CPL możliwy wybór skrzydła z krawędzią o promieniu R=2,5 mm.

UWAGA: Zmienne wysokości występują w całej kolekcji PLUS. Skrzydła w zależności od wybranego wariantu posiadają wysokość 1983 mm, 2043 mm, 2110 mm lub 2240 mm - dedykowane są do ościeżnic przylgowych z trzema zawiasami, w odpowiednich wariantach wysokości.

OPCJE ZA DOPŁATĄ

- » krawędź prosta oraz bez przylgi w laminatach CPL oklejona obrzeżem gr. 1,5 mm 30 zł | **36,90 zł**
- » szyba dekoracyjna MAT DRE, DECORMAT BRAŹ, DECORMAT GRAFIT (dotyczy skrzydła) PLUS 20 20 zł | **24,60 zł**
- PLUS 40, 50, 60, 70, 80 40 zł | **49,20 zł**
- PLUS 30 65 zł | **79,95 zł**
- » wypełnienie:
 - płyta wiórowa otworowa (1983 i 2043) 90 zł | **110,70 zł**
 - płyta wiórowa otworowa (2110 i 2240) 115 zł | **141,45 zł**
 - » skrzydła „90” i „100” (1983 i 2043) 18 zł | **22,18 zł**
 - » skrzydła „90” i „100” (2110 i 2240) 36 zł | **44,28 zł**
 - » skrzydła bezprzylgowe rozwiernie 55 zł | **67,65 zł**
 - » podcięcie wentylacyjne 20 zł | **24,60 zł**
 - » kratka wentylacyjna tworzywowa 20 zł | **24,60 zł**
 - » kratka wentylacyjna aluminiowa 90 zł | **110,70 zł**
 - » listwa przymykowa drzwi dwuskrzydłowych bezprzylgowych 16 zł | **19,68 zł**
 - » drzwi dwuskrzydłowe cena skrzydła x 2
 - » **UWAGA:** trzeci zawias Estetic 80 do drzwi bezprzylgowych (dopłata doliczana jest do ceny ościeżnicy) 90 zł | **110,70 zł**

UWAGA: kolekcja PLUS 10-80 oklejona laminatem CPL w standardowej wysokości dostępna jest w wersji przesuwnej.

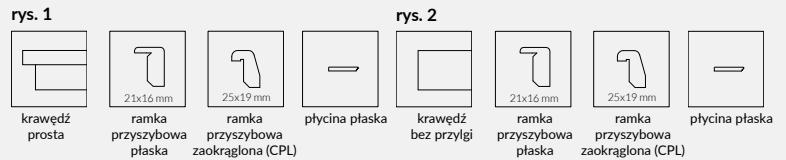

*** dekor tylko w ustawieniu poziomym													Dekor DRE-Cell 1								
biała mat	sosna biała	wiąz syberyjski	srebrna	dąb piaskowy	dąb bielony ryfla	dąb vintage	orzech karmelowy	dąb złoty ryfla	orzech ciemny ryfla	dąb szary ryfla***	wiąz tabac	wiąz antracyt	wenge ciemne	biały (struktura)	jesion	buk	olcha	dąb złoty	calvados	orzech	
biały	biel szlachetna VVF7206	szary jasny	szary ciemny	beton 1 F6462	dąb gray	dąb walijski	akacja	orzech celini	orzech	miodowy dąb	kasztan	orzech palony									

MODEL	Dekor DRE-Cell 1	Dekor DRE-Cell 2	Laminat CPL 0,15-0,20 mm*
198 PLUS 10-80	340 zł netto 418,20 zł brutto	389 zł netto 478,47 zł brutto	457 zł netto 562,11 zł brutto
PLUS 10-80	-	-	457 zł netto 562,11 zł brutto
211 PLUS 10-80	379 zł netto 466,17 zł brutto	443 zł netto 544,89 zł brutto	514 zł netto 632,22 zł brutto
224 PLUS 10-80	379 zł netto 466,17 zł brutto	443 zł netto 544,89 zł brutto	514 zł netto 632,22 zł brutto

* cena skrzydeł z krawędzią o promieniu R 2,5 mm
Szerokość skrzydeł: jednoskrzydłowe „60”÷„100”, dwuskrzydłowe „120-200”, dwuskrzydłowe bezprzylgowe „120” - „180”.
Informacje techniczne: ościeżnice: str. 144 i 146, skrzydła drzwiowe: str. 170-178.



ENA - biała mat

System przesuwny naścienny DRE, przeznaczony jest do drzwi jedno lub dwuskrzydłowych, wewnątrzlokalowych, w wariantcie przesuwym. Może być zastosowany do drzwi będących w naszej ofercie, w wykończeniu: DRE-Cell, folii 3D, laminatach CPL, okleinach naturalnych, a także drzwi malowanych z wyjątkiem kolekcji: Enter, Enter Natura, Solid, Solid RC2, Vetro C, Lack, Ascada, Sinco, Duo, Rim, drzwi przeciwpożarowych, szklanych oraz drzwi o zmiennych wysokościach.

W ofercie posiadamy dwa rodzaje systemów przesuwnych:

NS - system montowany bezpośrednio na ścianę

NT - system montowany z użyciem tunelu regulowanego

Występują dwa warianty Systemu NT:

» na tunel z kątownikiem 63 mm

» na tunel z kątownikiem 80 mm

W skład systemu przesuwego NS wchodzi: prowadnica (LEON SN 150, 180, 200) z okuciami, listwa dystansowa, maskownica oraz belka odbojowa (belka tylko do drzwi jednoskrzydłowych, do drzwi z zamkiem w belce znajduje się frezowanie pod zaczep).

Do systemu NT dodatkowo dodawane są dwie listwy dystansowe grubości 16 mm o przekrojach dostosowanych do szerokości kątowników 63 mm lub 80 mm. Systemy NS i NT różnią się również przekrojem maskownicy.

Do skompletowania zestawu drzwi przesuwnych należy dokupić skrzydło przesuwne w wymiarze:

Drzwi pojedyncze: „60”, „70”, „80”, „90”, „100”

Drzwi podwójne: „2x60”, „2x70”, „2x80”, „2x90”, „2x100”

Skrzydła mogą być wyposażone w gniazda pod zamek i/lub uchwyty – akcesoria te należy dokupić.

W przypadku systemu NT dokupić należy też tunel regulowany.

	Dekor DRE-Cell i 3D	malowane	okleina naturalna	laminat CPL 0,15-0,2 mm
System przesuwny pojedynczy	261 zł 321,03 zł	355 zł 436,65 zł	408 zł 501,84 zł	340 zł 418,20 zł
System przesuwny podwójny	522 zł 642,06 zł	710 zł 873,30 zł	816 zł 1003,68 zł	680 zł 836,40 zł

SYSTEM PRZESUWNY

NAŚCIENNY



AKCESORIA

- » Uchwyt okrągły 1 szt. 30 zł | 36,90 zł
 - » Uchwyt owalny 1 szt. 45 zł | 55,35 zł
 - » Zamek hakowy z kluczem, z dwoma uchwytami okrągłymi lub owalnymi 130 zł | 159,90 zł
 - » zamek hakowy WC z dwoma uchwytami okrągłymi lub owalnymi 150 zł | 184,50 zł
 - » zamek hakowy z wkładką patentową, z dwoma uchwytami okrągłymi 150 zł | 184,50 zł
- Komplet uchwytów na jedno skrzydło stanowią 2 szt.



zamek hakowy z kluczem i uchwytem okrągłym zamek hakowy z kluczem i uchwytem owalnym

maskownica z prowadnicą

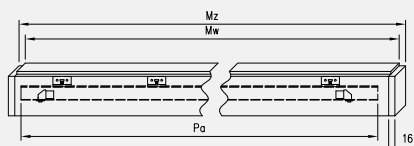

Maskownicę i prowadnicę do systemów podwójnych uzyskuje się poprzez połączenie dwóch elementów z systemu pojedynczego.

System przesuwny pojedynczy

Wymiar drzwi [mm]	Maskownica		Prowadnica
	Mz	Mw	Pa
644, 744	1620	1588	1500
844	1920	1888	1800
944	2120	2088	2000
1044	2140	2108	2000

System przesuwny podwójny

Wymiar drzwi [mm]	Maskownica		Prowadnica
	Mz	Mw	Pa
2 x 644	2 x 1519	2 x 1503	2 x 1500
2 x 744	2 x 1519	2 x 1503	2 x 1500
2 x 844	2 x 1819	2 x 1803	2 x 1800
2 x 944	2 x 2019	2 x 2003	2 x 2000
2 x 1044	2 x 2063	2 x 2047	2 x 2000

NS - przekrój pionowy

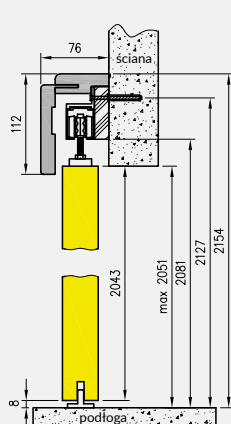

NT - przekrój pionowy na tunelu z kątem 63 mm

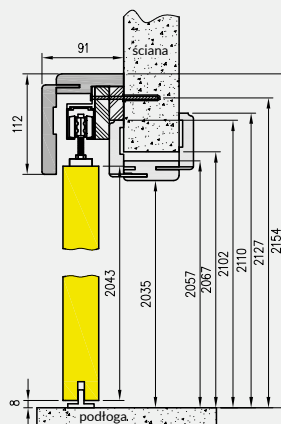

NT - przekrój pionowy na tunelu z kątem 80 mm

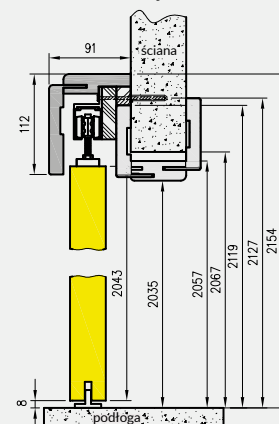

System przesuwny pojedynczy

symbol	„60”	„70”	„80”	„90”	„100”
A	600	700	800	900	1000
C	644	744	844	944	1044
D	664	764	864	964	1064
E	750	850	950	1050	1150
E*	784	884	984	1084	1184
S	644	744	844	944	1044

System przesuwny podwójny

symbol	„120”	„140”	„160”	„180”	„200”
A	1200	1400	1600	1800	2000
C	1244	1444	1644	1844	2044
D	1264	1464	1664	1864	2064
E	1350	1550	1750	1950	2150
E*	1384	1584	1784	1984	2184
S**	644	744	844	944	1044

E* dotyczy tunelu z kątem T80
S** szerokość jednego skrzydła

Wysokość skrzydła przesuwne - 2043 mm
całkowita wysokość systemów przesuwne - 2154 mm

NS - przekrój poziomy (system lewy)

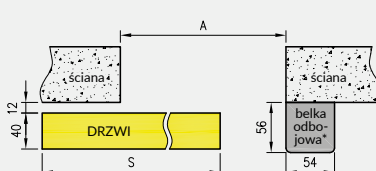

NT - przekrój poziomy (system lewy)

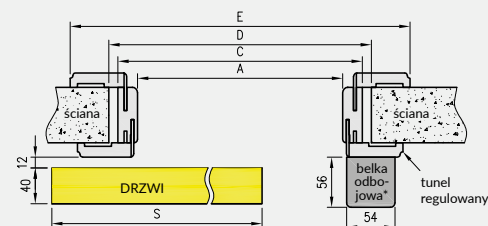

* nie występuje w systemie podwójnym

Uwaga: W systemach przesuwne podwójne maskownica jest łączona na długości z dwóch elementów.



GOSSA 4 - drzwi szklane przesuwne

MODEL	szerokość „60”, „70”, „80”		szerokość „90”	
GALLA 1 decormat, przezroczysta	550 zł netto	676,50 zł brutto	610 zł netto	750,30 zł brutto
GALLA 1 decormat brąz, grafit	640 zł netto	787,20 zł brutto	700 zł netto	861,00 zł brutto
GALLA 2-3	550 zł netto	676,50 zł brutto	610 zł netto	750,30 zł brutto
GALLA 10-13	630 zł netto	774,90 zł brutto	700 zł netto	861,00 zł brutto
GRACCA 1-22	1400 zł netto	1722,00 zł brutto	1550 zł netto	1906,50 zł brutto
GOSSA 1-29	1150 zł netto	1414,50 zł brutto	1250 zł netto	1537,50 zł brutto

System przesuwny do drzwi szklanych „Spazio” - wykonany z aluminium anodowanego, to kompletne rozwiązanie przeznaczone do obrabionego na gotowo ościeża. W skład kompletu wchodzi szyna jezdna wraz blendą prostą lub owalną oraz elementy przeznaczone do zawieszenia tafli szklanej przesuwnej i ogranicznik dolny.

System Spazio występuje w dwóch wariantach, odróżniających się jedynie kształtem zewnętrznej blendy:

- » Spazio TP – z blendą prostą
- » Spazio TO – z blendą owalną

CENA

» Cena systemu przesuwego do drzwi szklanych

945 zł netto | 1162,35 zł brutto

Do skompletowania systemu należy dokupić skrzydło szklane z naszej oferty z kolekcji: Galla, Gracca lub Gossa w wariantcie przesuwym oraz przeznaczony do niego uchwyt okrągły.

OPCJE ZA DOPŁATĄ

» uchwyt muszelmowy (dwustronny)

99 zł netto | 121,77 zł brutto



uchwyt muszelmowy (stal nierdzewna)

UWAGA: Brak możliwości wykonania opcji wentylacyjnych.

skrzydła szklane przesuwne

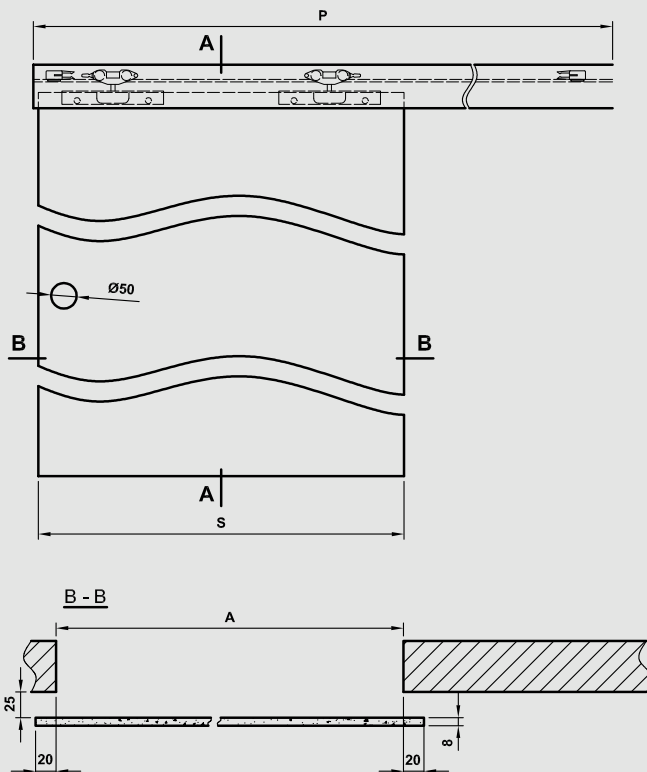
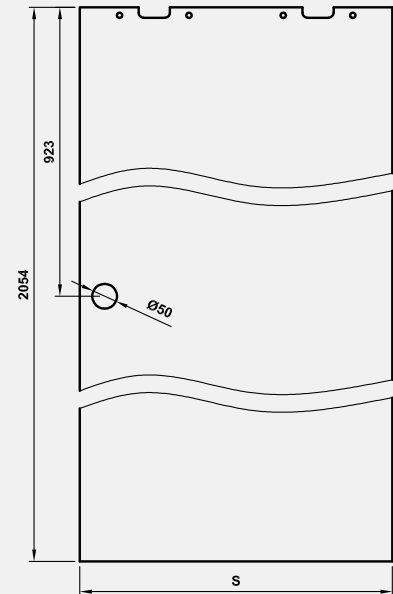

A - A przekrój pionowy systemu Spazio TP

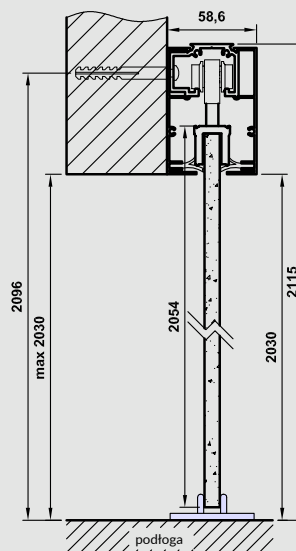

A - A przekrój pionowy systemu Spazio TO

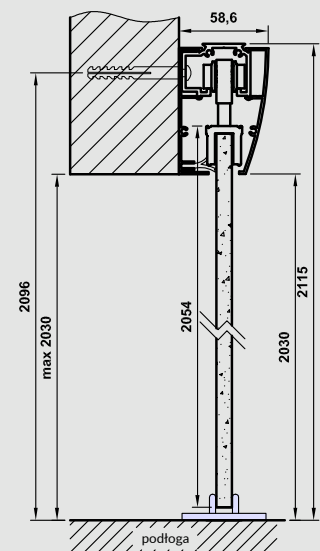

Tab. Wymiary

	S	A	P
„60”	630	590	1340
„70”	730	690	1540
„80”	830	790	1740
„90”	930	890	1940

S - szerokość skrzydła
A - szerokość otworu w murze
P - długość prowadnicy



System przesuwny SPAZIO CD - STANDARD 10 dąb piaskowy

MODEL

System SPAZIO CD

cena

578 zł netto | 710,94 zł brutto

SYSTEM PRZESUWNY NAŚCIENNY SPAZIO CD

SKRZYDŁA DRZWIOWE PRZESUWNE
wewnętrzne wewnętrzlokalowe

SPAZIO CD

System przesuwny ścienny z anodowaną prowadnicą i blendą prostokątną. Przeznaczony do skrzydeł płytowych i ramowych. Jest to rozwiązanie przeznaczone do obrobionego na gotowo ościeża.

W SKŁAD ZESTAWU WCHODZI:

- » prowadnica wraz z zaślepkami bocznymi
- » wózki jezdne systemu
- » uchwyty montażowe skrzydła drewnianego
- » prowadnik dolny
- » zestaw montażowy (śruby, wkręty)

Do skompletowania systemu należy dokupić skrzydło przesuwne z naszej szerokiej oferty w wersji z uchwytem. Uchwyt należy dokupić oddzielnie (informacje str. 107).

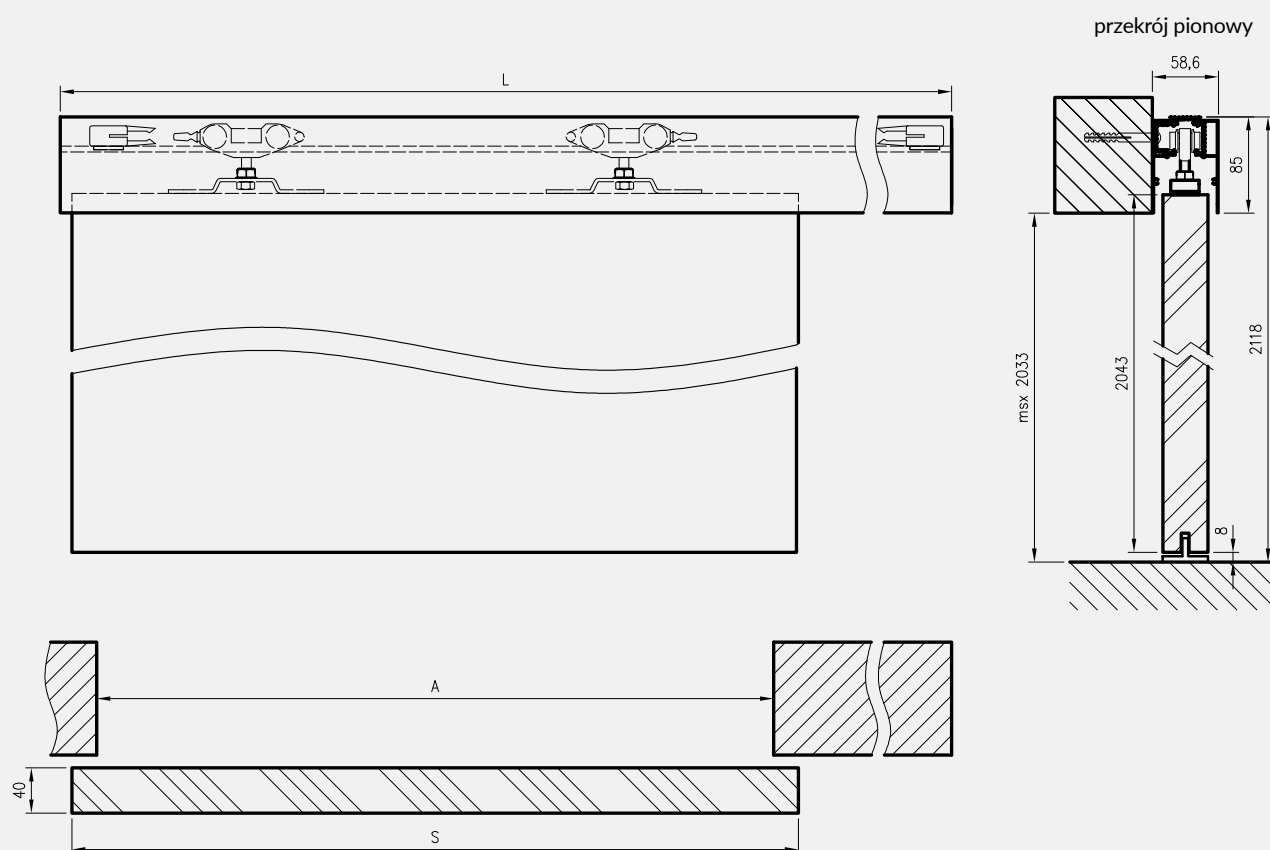

	A	S	L
„60”	600	644	1300
„70”	700	744	1500
„80”	800	844	1700
„90”	900	944	1900
„100”	1000	1044	2100

A - szerokość otworu w murze
S - szerokość skrzydła
L - długość prowadnicy



System przesuwny kasetta ościeżnicowa PA - STANDARD 10 dąb vintage

Dekor DRE-Cell	biały (struktura)	biela mat	sosna biała	wiąz syberyjski	srebna	jesion	buk	dąb vintage	dąb piaskowy	dąb bielony ryfla	olcha	dąb złoty
	calvados	orzech	orzech karmelowy	dąb złoty ryfla	orzech ciemny ryfla	dąb szary ryfla***	wiąz tabac	wiąz antracyt	wenge ciemne			
Dekor 3D	dąb grand	wiąz	orzech amerykański	heban	dąb polski 3D							

*** dekor tylko w usłojeniu poziomym

MODEL

Kaseta ościeżnicowa PA

Dekor DRE-Cell i Dekor 3D

1050 zł netto | 1291,50 zł brutto

KASETA OŚCIEŻNICOWA PA

SKRZYDŁA DRZWIOWE PRZESUWNE
wewnętrzne wewnętrzzłokalne

KASETA OŚCIEŻNICOWA PA - 125 MM

System przesuwny w kasecie ościeżnicowej PA – to system drzwi przesuwnych chowanych w ścianie przeznaczony do zabudowy lekkiej w ścianie G-K.

PARAMETRY TECHNICZNE:

Montaż systemu zakłada osadzenie kasety w konstrukcji profili służących do budowy ściany G-K o gr. całkowitej 125 mm (lub innej konstrukcji o grubości 125 mm), następnie zabudowanie szerokich płaszczyzn płytami G-K o grubości 12,5 mm (płyty G-K należy dokupić) i wykończenie tych płaszczyzn a następnie instalację Tunelowej Obudowy Kasety.

W SKŁAD ZESTAWU WCHODZI:

- » elementy kasety wykonane z elementów aluminiowych oraz akcesoria pozwalające na jej zmontowanie
- » elementy pozwalające na dekoracyjną zabudowę powstałego ościeża – tzw. Tunelowa Obudowa Kasety z kątownikami szerokości 80 mm

Skompletowanie systemu wymaga zakupienie skrzydła w wersji przesuwnej (zalecamy wybór opcji zawierającej naporstek) oraz okuć do tego skrzydła (zamek i/lub uchwyt i naporstek).

UWAGA: Do kasety ościeżnicowej PA nie pasują skrzydła VETRO A, VETRO D, a także VETRO B o szerokości „70”.

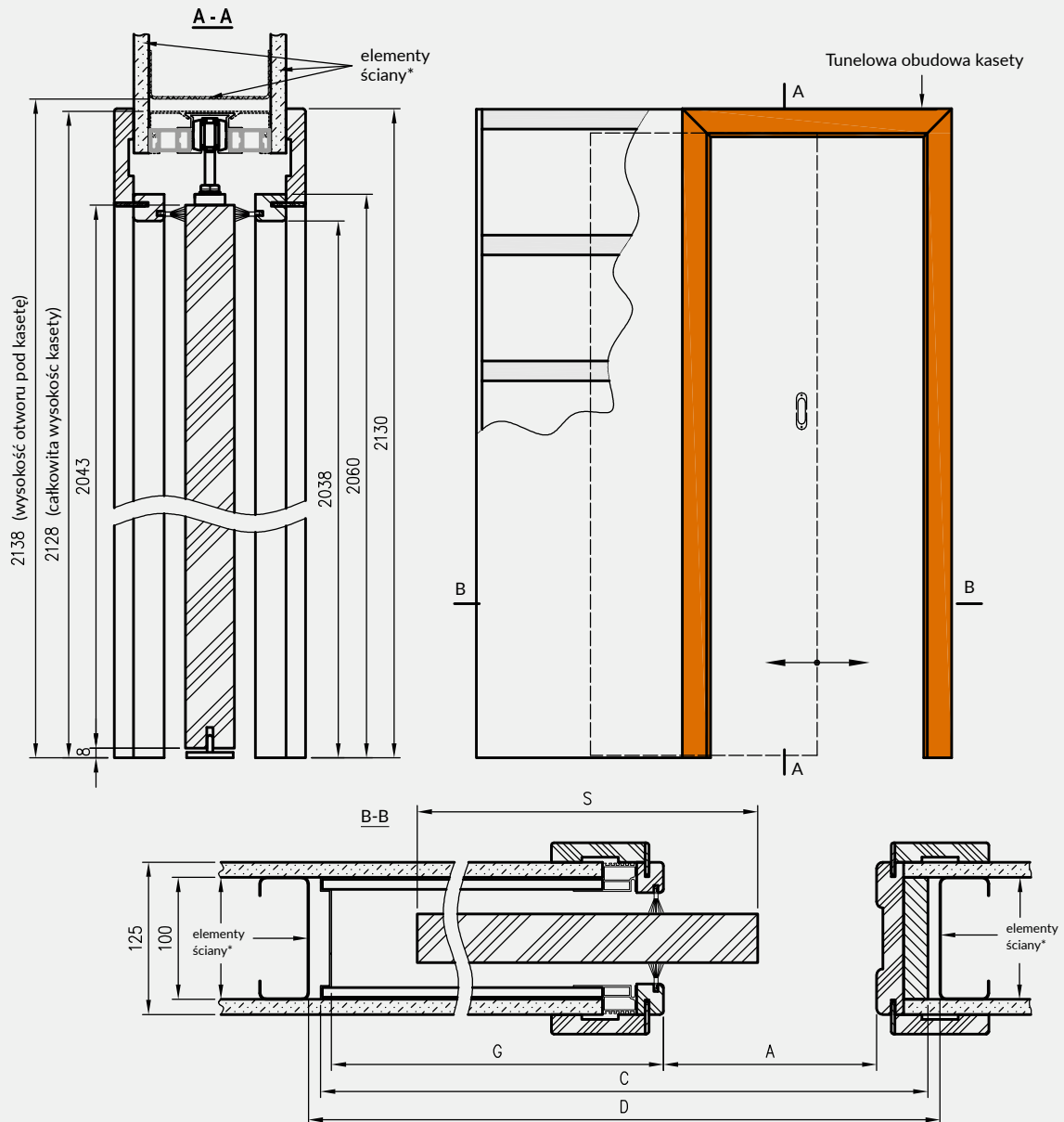

	A	S	C	D	G
60	600	644	1310	1330	659
70	700	744	1510	1530	759
80	800	844	1710	1730	859
90	900	944	1910	1930	959
100	1000	1044	2110	2130	1059

C - całkowita szerokość kasety
D - szerokość otworu pod kasetę
G - głębokość gotowej kasety



drzwi składane FOLDE 10 - biała mat

Dekor DRE-Cell 1	biały (struktura)	jesion	buk	olcha	dąb złoty	calvados	orzech										
Dekor DRE-Cell 2	biała mat	sosna biała	wiąz syberyjski	srebrna	dąb piaskowy	dąb bielony ryfla	dąb vintage	orzech karmelowy	dąb złoty ryfla	orzech ciemny ryfla	dąb szary ryfla**	wiąz tabac	wiąz antracyt	wenge ciemne			
Dekor 3D	dąb grand	wiąz	orzech amerykański	heban	dąb polski 3D												

*** dekor tylko w ustojeniu poziomym

MODEL	Dekor DRE-Cell 1	Dekor DRE-Cell 2	Dekor 3D
FOLDE 10	479 zł netto 589,17 zł brutto	510 zł netto 627,30 zł brutto	489 zł netto 601,47 zł brutto

System drzwi składanych charakteryzuje się tym, że podczas otwierania drzwi, skrzydła składają się do pozycji równoległej względem siebie.

System drzwi składanych obejmuje:

- » skrzydło składające się z dwóch części połączonych ze sobą za pomocą 3 zawiasów wpuszczanych (ceny skrzydeł w tabeli na poprzedniej stronie)
- » ościeżnicę regulowaną do drzwi składanych (ceny w tabeli na dole strony)

W STANDARDZIE

- » rama z drewna iglastego
- » wypełnienie „plaster miodu”
- » krawędź prosta **rys. 1**
- » zamek zasuwkowy na klucz zwykły, blokadę łazienkową, wkładkę patentową lub zamek oszczędnościowy
- » 3 zawiasy wpuszczane ISTAR między częściami skrzydła

rys. 1

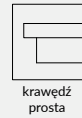

OPCJE ZA DOPŁATĄ

- » wypełnienie płytą wiórową otworowa 90 zł | 110,70 zł
- » skrzydła „90” i „100” 18 zł | 22,14 zł

Przekrój poprzeczny drzwi składanych w pozycji zamkniętej (drzwi prawe, drzwi lewe to lustrzane odbicie)

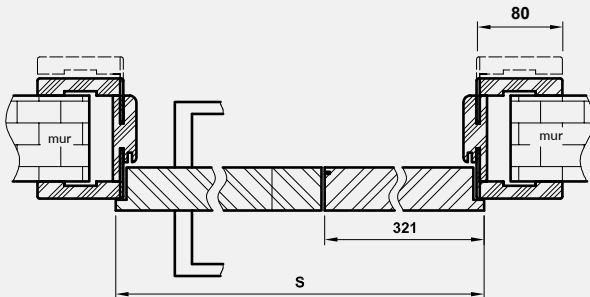

Przekrój poprzeczny drzwi składanych w pozycji otwartej*

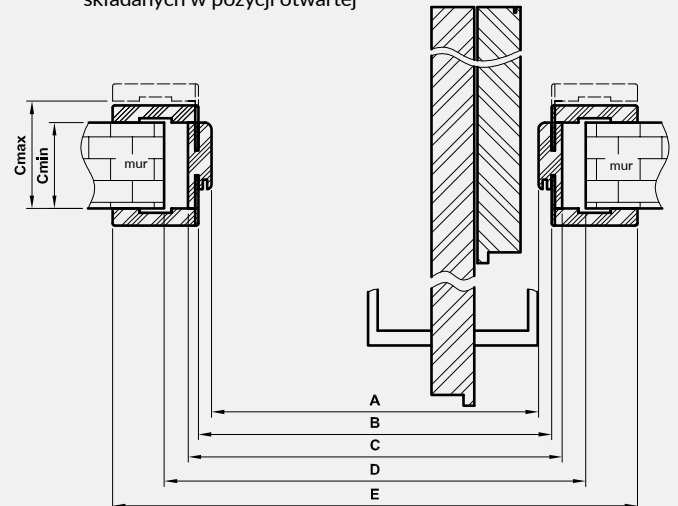

* **UWAGA:** w pozycji otwartej szerokość w świetle przejścia ościeżnicy jest ograniczona o około 10 cm (wartość nie uwzględnia klamki)

Tab. Wymiary

	S	A	B	C	D	E
„80”	844	806	830	850	880	990
„90”	944	906	930	950	980	1090
„100”	1044	1006	1030	1050	1080	1190

D - wymagana szerokość otworu w murze

UWAGA: Brak możliwości skracania drzwi.

Ceny ościeżnic regulowanych z kątownikiem T80 do drzwi składanych

Dekor DRE-Cell i 3D



Cmin	Cmax	netto	brutto
95	115	320	393,60
120	140	329	404,67
140	160	339	416,97
160	180	347	426,81
180	200	357	439,11
200	220	366	450,18
220	240	376	462,48
240	260	384	472,32
260	280	392	482,16
280	300	402	494,46

***dekor tylko w ustojeniu poziomym

Przekrój pionowy

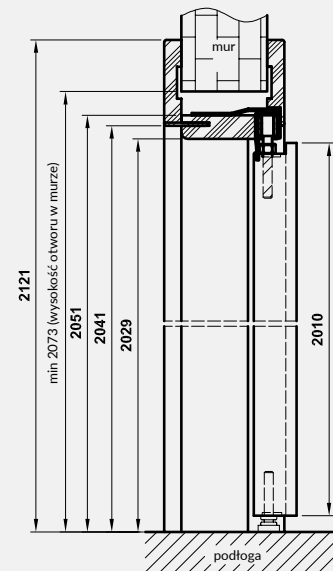



Sara Eco

Dekor DRE-Cell	biały (struktura)	biała mat	sosna biała	wiąz syberyjski	srebrna	dąb piaskowy	dąb bielony ryfla	dąb vintage	jesion	buk	olcha	dąb złoty	calvados
	orzech karmelowy	dąb złoty ryfla	orzech	orzech ciemny ryfla	dąb szary ryfla***	wiąz tabac	wiąz antracyt	wenge ciemne					
Dekor 3D	dąb grand	wiąz	orzech amerykański	heban	dąb polski 3D								
Dekor	grunt												
Dekor malowany	biały	ecru	latte	popielaty									

biały lakier akrylowy UV - RAL 9003
 ecru - RAL 9001
 latte - Flugger 4362, NCS S1505-Y50R
 popielaty - RAL 7035

MODEL	Dekor DRE-Cell, 3D i grunt*		Dekor malowany*	
skrzydło Sara Eco	304 zł netto	373,92 zł brutto	424 zł netto	521,52 zł brutto
ościeżnica OAB_SARA	795 zł netto	977,85 zł brutto	795 zł netto	977,85 zł brutto

BEZPRZYLGOWE - OTWIERANE NA ZEWNĄTRZ

Drzwi Sara Eco to innowacyjne rozwiązanie pozwalające na kreatywne projektowanie wnętrz, z wykorzystaniem niewidocznych drzwi, dające możliwość wykończenia powierzchni skrzydła w kolorach ścian.

KONSTRUKCJA DRZWI SARA ECO OBEJMUJE:

Ościeżnicę aluminiową, po zamontowaniu niewidoczną, wmurowaną w ościeże lub obrobioną płytami Gipsowo-Kartonowymi. Po obróbce murarskiej widoczny jedynie wręb ościeżnicy, przygotowany do malowania np. w kolorze ścian.

Skrzydło płytowe bezprzylgowe w dwóch wariantach wykończenia:

- » Szerokie płaszczyzny skrzydła zagruntowane i przygotowane do malowania lub tapetowania (np. w kolorze ścian). Krawędzie skrzydła oklejone obrzeżem umożliwiającym jego pomalowanie. Malowanie należy wykonać we własnym zakresie lub wybrać dekory malowane.
- » Szerokie płaszczyzny skrzydła oklejone foliami z grupy DRE-Cell lub 3D, krawędzie skrzydła oklejone obrzeżem w kolorze folii.

OPCJE ZA DOPŁATĄ W GRUNT

- » podcięcie wentylacyjne 20 zł | 24,60 zł

W STANDARDZIE SKRZYDŁA

- » rama z drewna iglastego
- » gniazda pod 2 zawiasy wpuszczane ISTAR
- » wypełnienie „plaster miodu”
- » zamek magnetyczny na klucz zwykły, blokadę łazienkową, wkładkę patentową lub zamek oszczędnościowy

OPCJE ZA DOPŁATĄ W DRE-CELL, 3D I MALOWANE

- » podcięcie wentylacyjne 20 zł | 24,60 zł
- » kratka wentylacyjna tworzywowa 20 zł | 24,60 zł
- » kratka wentylacyjna aluminiowa 90 zł | 110,70 zł
- » uszczelka opadająca 140 zł | 172,20 zł

Cena ościeżnicy zawiera również 2 zawiasy wpuszczane.

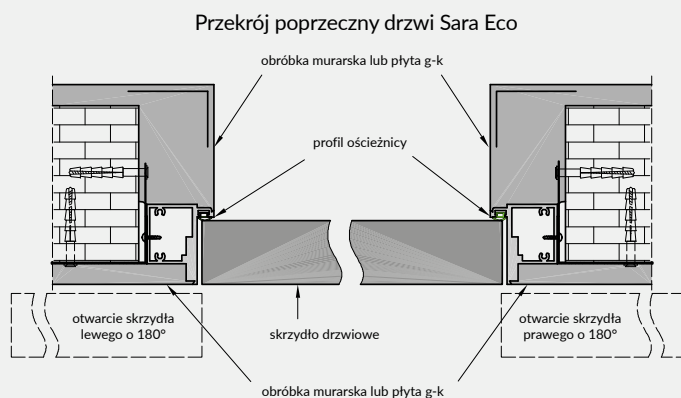

Przekrój poprzeczny drzwi Sara Eco (montaż w ścianie G-K)

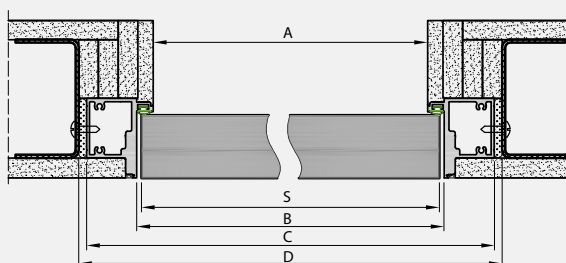

Przekrój pionowy drzwi Sara Eco

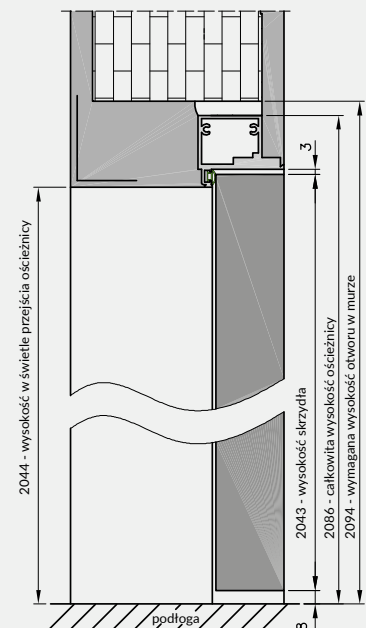

Profil ościeżnicy z uszczelką

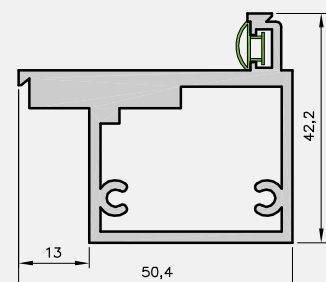

Tab. Wymiary drzwi Sara Eco

	S	A	B	C	D
„60”	644	629	650	714	724
„70”	744	729	750	814	824
„80”	844	829	850	914	924
„90”	944	929	950	1014	1024
„100”	1044	1029	1050	1114	1124

- S - szerokość skrzydła
- A - szerokość w świetle przejścia ościeżnicy
- B - szerokość we wrębie ościeżnicy
- C - szerokość zewnętrzna ościeżnicy
- D - wymagana szerokość otworu w murze

UWAGA: Minimalna grubość muru 75 mm.
Szerokość skrzydeł: jednoskrzydłowe „60”÷„100”.

PRZYLGOWE - OTWIERANE DO WEWNĄTRZ

Drzwi Sara Eco to innowacyjne rozwiązanie pozwalające na kreatywne projektowanie wnętrz, z wykorzystaniem niewidocznych drzwi, dające możliwość wykończenia powierzchni skrzydła w kolorach ścian.

Konstrukcja drzwi Sara Eco obejmuje:

- » Ościeżnicę aluminiową, po zamontowaniu niewidoczną, wmurowaną w ościeże lub obrobioną płytami Gipsowo-Kartonowymi. Po obróbce murarskiej widoczny jedynie wręb ościeżnicy, przygotowany do malowania np. w kolorze ścian.
- » Skrzydło płytowe przylgowe w dwóch wariantach wykończenia:
 - » Szerokie płaszczyzny skrzydła zagruntowane i przygotowane do malowania lub tapetowania (np. w kolorze ścian). Krawędzie skrzydła oklejone obrzeżem umożliwiającym jego pomalowanie. Malowanie należy wykonać we własnym zakresie lub wybrać dekory malowane.
 - » Szerokie płaszczyzny skrzydła oklejone foliami z grupy DRE-Cell lub 3D, krawędzie skrzydła oklejone obrzeżem w kolorze folii.

MODEL	dekor DRE-Cell, 3D i grunt *		dekor malowany*	
skrzydło Sara Eco	304 zł netto	373,92 zł brutto	424 zł netto	521,52 zł brutto
ościeżnica OA_SARA	795 zł netto	977,85 zł brutto	795 zł netto	977,85 zł brutto

* dotyczy skrzydła Cena ościeżnicy zawiera również 2 zawiasy wpuszczane.

OPCJE ZA DOPŁATĄ W GRUNT

- » podcięcie wentylacyjne 20 zł | 24,60 zł

W STANDARDZIE SKRZYDŁA

- » rama z drewna iglastego
- » gniazda pod 2 zawiasy wpuszczane ISTAR
- » wypełnienie „plaster miodu”
- » zamek magnetyczny na klucz zwykły, blokadę łazienkową, wkładkę patentową lub zamek oszczędnościowy

OPCJE ZA DOPŁATĄ W DRE-CELL, 3D I MALOWANE

- » podcięcie wentylacyjne 20 zł | 24,60 zł
- » kratka wentylacyjna tworzywowa 20 zł | 24,60 zł
- » kratka wentylacyjna aluminiowa 90 zł | 110,70 zł
- » uszczelka opadająca 140 zł | 172,20 zł

Przekrój poprzeczny drzwi Sara Eco

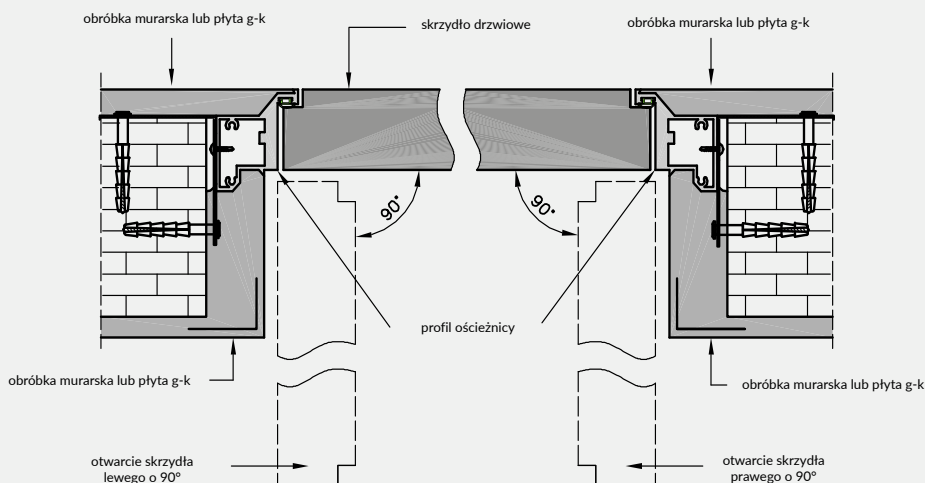

Przekrój pionowy drzwi Sara Eco

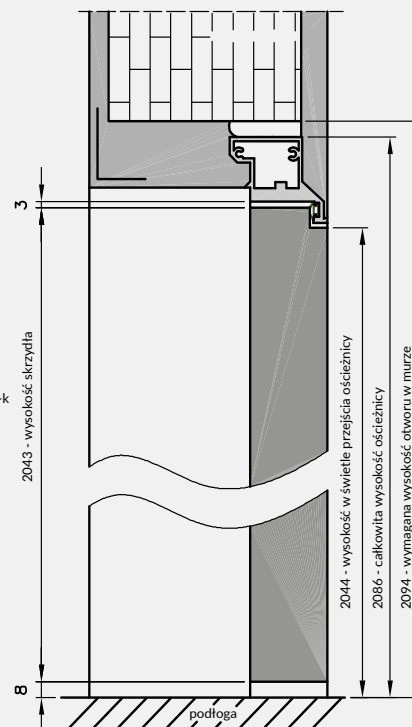

Przekrój poprzeczny drzwi Sara Eco (montaż w ścianie G-K)

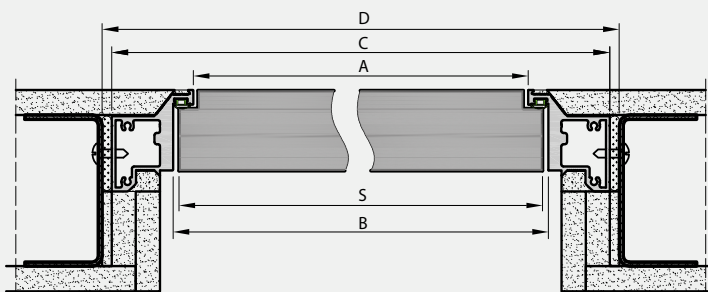

Tab. Wymiary drzwi Sara Eco

	S	A	B	C	D
„60”	644	629	650	714	724
„70”	744	729	750	814	824
„80”	844	829	850	914	924
„90”	944	929	950	1014	1024
„100”	1044	1029	1050	1114	1124

S - szerokość skrzydła
 A - szerokość w świetle przejścia ościeżnicy
 B - szerokość we wrębie ościeżnicy
 C - szerokość zewnętrzna ościeżnicy
 D - wymagana szerokość otworu w murze

UWAGA: Minimalna grubość muru 75 mm.
 Szerokość skrzydeł: jednoskrzydłowe „60”÷„100”.

Profil ościeżnicy z uszczelką

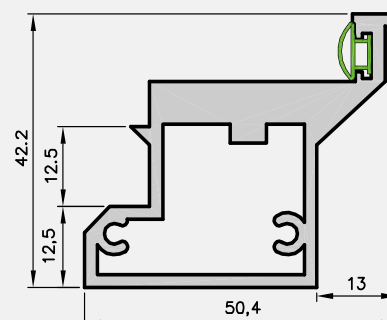

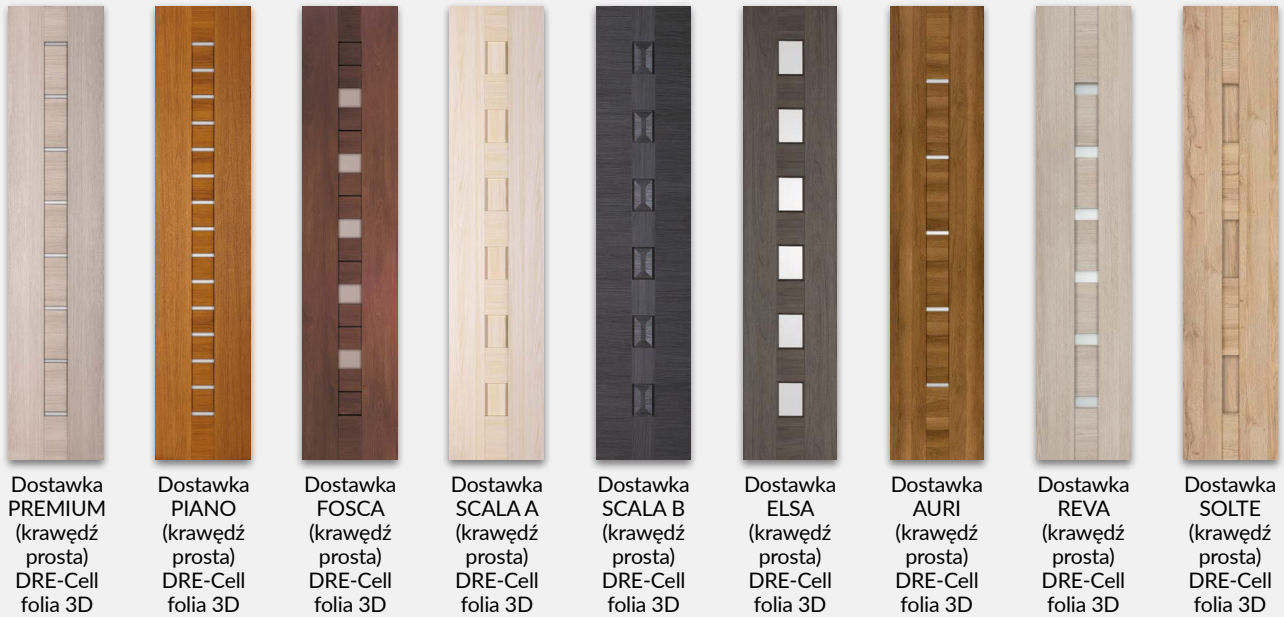

*** dekor tylko w usłojeniu poziomym

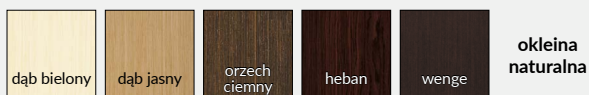
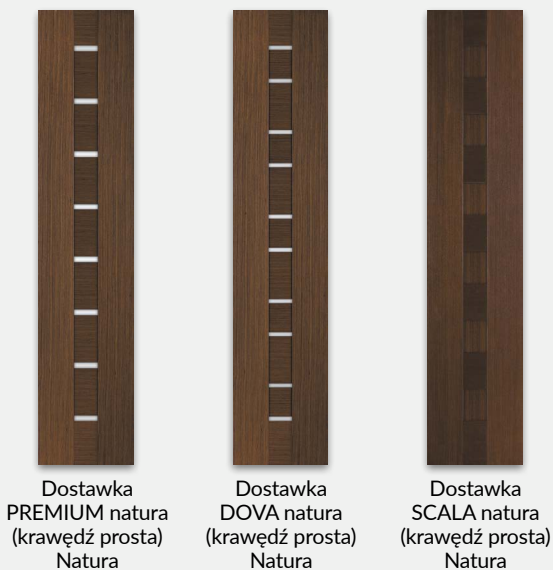

W STANDARDZIE

- » ramiaki z płyty MDF
- » szyba gr. 4 mm: MAT DRE, decormat brąz, decormat grafit lub przezroczysta
- » 3 zawiasy wkręcane koloru srebrnego
- » blacha zaczepowa oraz dwa kantrygle
- » krawędź prosta **rys. 1**

OPCJE ZA DOPŁATĄ

- » ościeżnica do drzwi z dostawką +30%

UWAGA: Cena dostawki równa jest cenie odpowiedniego modelu skrzydła.

Możliwość wykonania dostawek „40” do wszystkich modeli skrzydeł ramowych znajdujących się w przedstawionych kolekcjach w kombinacji „60+40”; „70+40”; „80+40”; „90+40”; „100+40”

UWAGA: Brak możliwości skracania dostawek.

rys. 1



W STANDARDZIE

- » rama z drewna iglastego
- » wypełnienie „plaster miodu”
- » szyba gr. 4 mm: kora biała, żaluzja, chinchila, MAT DRE, decormat brąz lub decormat grafit.
- » 2 zawiasy wkręcane koloru srebrnego
- » blacha zaczepowa oraz dwa kantrygły
- » do wyboru: krawędź* prosta, ramka przyszybowa płaska **rys. 1** lub krawędź „karnies”, ramka przyszybowa zaokrąglona **rys. 2**

OPCJE BEZ DOPŁATY

- » trzeci zawias

OPCJE ZA DOPŁATĄ

- » wypełnienie z płyty wiórowej otworowej 45 zł | **55,35 zł**
- » ościeżnica do drzwi z dostawką +30%
- » krawędź prosta w laminatach CPL z obrzeżem gr. 1,5 mm 30 zł | **36,90 zł**

rys. 1

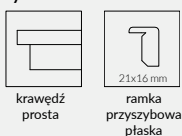

rys. 2



Dostawka to przylgowe skrzydło bierne o szerokości „40” i grubości 40 mm, bez lub z przeszkleniem, w jednolitym ustojeniu, można je zestawiać z drzwiami wewnątrzlokalowymi przylgowymi w następujących kombinacjach: „60+40”; „70+40”; „80+40”; „90+40”; „100+40”.

Dostawka 10 może być zastosowana do drzwi wewnątrzlokalowych przylgowych.

Dostawka 30 jest przystosowana do modeli ARTE 10-30 i STANDARD 30.

Dostawka 40 jest przystosowana do modeli ARTE 40, 50, 90; STANDARD 40, KANON 30, kolekcji DECO.

Dostawka 41 jest przystosowana do modeli MODERN 30, IDEA 30, PLUS 30.

Aby dopasowanie dostawki do skrzydła czynnego było jak najlepsze poza modelem należy właściwie dobrać: kolor, krawędź oraz ilość zawiasów.

UWAGA: Brak możliwości skracania dostawek.



Dekor	biały (struktura)	jesion	buk	olcha	dąb złoty	calvados	orzech	* okleina nie występuje w skrzydłach z krawędzią „karnies” ** tylko krawędź prosta *** dekor tylko w ustojeniu poziomym						
Dekor DRE-Cell 1														
Dekor DRE Cell 2	biała mat*	sosna biała	wiąz syberyjski	srebrna	dąb piaskowy	dąb bielony ryfla	dąb vintage	orzech karmelowy	dąb złoty ryfla	orzech ciemny ryfla	dąb szary ryfla***	wiąz tabac	wiąz antracyt	wenge ciemne
Dekor 3D	wiąz	orzech amerykański	heban	dąb polski 3D	dąb grand									
Laminat CPL**	biały	biel szlachetna VVF7206	szary jasny	szary ciemny	akacja	miódowy dąb	kasztan	dąb gray	dąb walijski	orzech	orzech celini	beton 1 F6462	orzech palony	

MODEL	Dekor DRE-Cell 1		Dekor DRE-Cell 2		Dekor 3D		Laminat CPL 0,15-0,20	
	netto	brutto	netto	brutto	netto	brutto	netto	brutto
DOSTAWKA 10	182 zł	223,86 zł	211 zł	259,53 zł	202 zł	248,46 zł	263 zł	323,49 zł
DOSTAWKA 30, 40, 41	244 zł	300,12 zł	276 zł	339,48 zł	-	-	-	-

Szerokość dostawek: „40”.
Informacje techniczne: ościeżnice str. 141-146, skrzydła drzwiowe: str. 170-178.

W STANDARDZIE

- » rama z drewna iglastego
- » wypełnienie „plaster miodu”
- » szyba gr. 4 mm: kora biała, żaluzja, chinchila, MAT DRE, decormat brąz lub decormat grafit.
- » 2 zawiasy wkręcane koloru srebrnego
- » blacha zaczepowa oraz dwa kantrygle
- » krawędź prosta **rys. 1**

rys. 1



krawędź prosta



ramka przyszybowa zaokrąglona

Drzwi wewnętrzne jednoskrzydłowe przylgowe można zestawiać w parze z dostawką o szerokości „40” w kombinacji „60+40”; „70+40”; „80+40”; „90+40”; „100+40”. Dostawka to przylgowe skrzydło bierne o grubości 40 mm, bez lub z przeszkleniem, w jednolitym usłojeniu.

Dostawka Natura 10 może być zastosowana do wszystkich kolekcji w okleinie naturalnej z krawędzią prostą, oprócz ENTER natura.

Dostawka Natura 02 może być zastosowana do kolekcji Galeria Natura 02, 20, 21, 22, 23, Galeria Natura ALU 20,21,22,23, 24, 25 i Duero Natura ALU.

Dostawka Natura 30 jest przystosowana do modeli ARTE natura 10-30, STANDARD natura 30 z krawędzią prostą.

Dostawka Natura 40 jest przystosowana do modeli ARTE natura 40, 50, 70, 90, STANDARD natura 40.

UWAGA: Brak możliwości skracania dostawek.

OPCJE BEZ DOPŁATY

- » trzeci zawias

OPCJE ZA DOPŁATĄ

- » wypełnienie z płyty wiórowej otworowej 45 zł | **55,35 zł**
- » ościeżnica do drzwi z dostawką +30%



Dostawka Natura 10
(usłojenie pionowe,
krawędź prosta)

Dostawka Natura 02
(usłojenie poziome,
krawędź prosta)

Dostawka Natura 30
(usłojenie pionowe,
krawędź prosta)

Dostawka Natura 40
(usłojenie pionowe,
krawędź prosta)



okleina naturalna 1

okleina naturalna 2

MODEL	okleina naturalna 1		okleina naturalna 2	
DOSTAWKA Natura 10, 02	359 zł netto	441,57 zł brutto	474 zł netto	583,02 zł brutto
DOSTAWKA Natura 30, 40	505 zł netto	621,15 zł brutto	608 zł netto	747,84 zł brutto

NAŚWIETLA / DOŚWIETLA



Możliwe konfiguracje naświetli/doświetli



NAŚWIETLA / DOŚWIETLA

Naświetla / doświetla to nieotwieralne, przeszklone przegrody pomiędzy pomieszczeniami, które mogą stanowić niezależną konstrukcję lub uzupełnienie drzwi wewnętrzzlokalowych (oprócz drzwi szklanych) z ościeżnicą prostą. Naświetla / doświetla są produkowane i dostarczane w postaci kompletu elementów przeznaczonych do montażu. Komplet zawiera:

- » dwie pionowe i dwie poziome belki główne
- » komplet listew maskujących i montażowych
- » komplet uszczelek
- » łączniki belek głównych

Naświetla / doświetla stosowane są w drzwiach wewnętrzzlokalowych z ościeżnicą stałą w dekorach DRE-Cell, folii 3D, folii Finish i laminacie CPL gr. 0,15-0,20 mm.

UWAGA: Oferowany produkt nie zawiera szyby, należy ją samodzielnie dokupić. Zalecamy stosowanie szyby hartowanej o grubości 4 mm. Montaż naświetli / doświetli należy wykonywać po zakończeniu „mokrych” prac budowlanych.

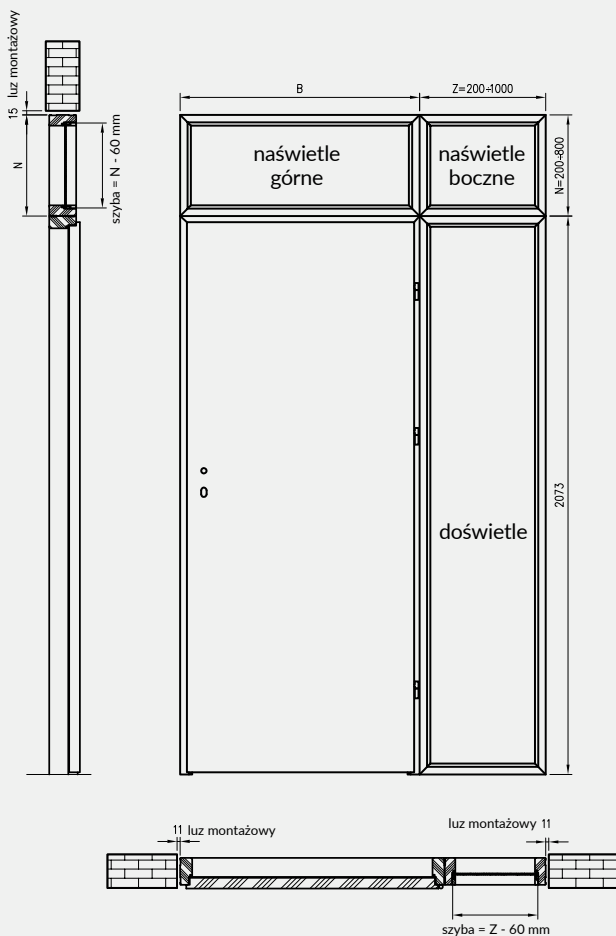

Rys. Przekrój naświetla / doświetla



Tabela wymiarów naświetli / doświetli

asortyment	wysokość całkowita	szerokość całkowita	długość obwodu
doświetle	2073 mm	Z	2*2073+2*Z
naświetle boczne	N	Z	2*N+2*Z
naświetle górne	N	B	2*N+2*B

Dostępne warianty wysokości naświetli

„N” = 200-800 mm.

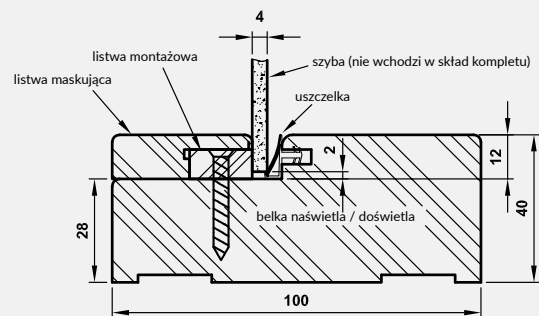
Dostępne warianty szerokości doświetli i naświetli bocznych

„Z” = 200-1000 mm.

Szerokości naświetli górnych „B” dostosowane są do szerokości ościeżnic prostych, dostępne warianty szerokości znajdują się w poniższych tabelach:

Naświetla montowane na ościeżnicy drzwi jednoskrzydłowych

	„60”	„70”	„80”	„90”	„100”	„110”
B	688	788	888	988	1088	1188

Naświetla montowane na ościeżnicy drzwi dwuskrzydłowych

	„100d”	„110d”	„120”	„130”	„140”	„150”	„160”	„170”	„180”	„190”	„200”
B	1123	1223	1323	1423	1523	1623	1723	1823	1923	2023	2123

Cena naświetli / doświetli dotyczy jednego metra bieżącego obwodu mierzonego po zewnętrznej stronie naświetla / doświetla.

Cena 1 metra bieżącego obwodu naświetli / doświetli wynosi 78 zł netto | **95,94 zł brutto**. Składając zamówienie wymiary należy określić w mm.

W celu złożenia zamówienia prosimy o kontakt z Działem Kontraktów - tel. 55 236 42 59.

UWAGA: Wysokość doświetla dostosowana jest do standardowej wysokości ościeżnicy prostej. W związku z tym nie zalecamy skracania ościeżnicy w konfiguracji z doświetlem.

ENTER NATURA

PRZYLGOWE

skrzydła drzwiowe wewnętrzne wejściowe



MODEL	okleina naturalna 1		okleina naturalna 2		okleina naturalna 3	
	buk, brzoza, dąb		orzech, wenge		dąb jasny, orzech boliwijski, orzech ciemny, heban, dąb bielony	
ENTER natura 0	505 zł netto	621,15 zł brutto	577 zł netto	709,71 zł brutto	680 zł netto	836,40 zł brutto



W STANDARDZIE

- » rama z płyty MDF wzmocniona dwoma płaskownikami stalowymi
- » wypełnienie płyta wiórowa otworowa
- » płyta zewnętrzna HDF płaska
- » 3 zawiasy wkręcane koloru srebrnego
- » krawędź prosta **rys. 1**
- » zamek zasuwkowy dolny na wkładkę patentową
- » zamek zasuwkowy górny na wkładkę patentową

rys. 1



ZASTOSOWANIE

Drzwi ENTER natura mają zastosowanie jako drzwi wewnętrzne wejściowe w budownictwie mieszkaniowym i użyteczności publicznej.

UWAGA: Specyfiką okleiny naturalnej jest możliwość wystąpienia różnic w usłojeniu i wybarwieniu. Różnice te nie mogą być podstawą uznania reklamacji.

OPCJE ZA DOPŁATĄ

- » Wizjer - dołączony osobno 12 zł | 14,76 zł
- » Wizjer cyfrowy DDS1 - dołączony osobno 255 zł | 313,65 zł
- » Wizjer cyfrowy DDS2 - dołączony osobno 345 zł | 424,35 zł
- » próg ze stali nierdzewnej - szer. 70 mm 65 zł | 79,95 zł
- » rezygnacja z drugiego zamka -5 zł | -6,15 zł
- » uszczelka opadająca 140 zł | 172,20 zł



ENTER natura 0



Wizjer (osobno)



Próg stalowy (szer. 70 mm)



Zamek zasuwkowy górny



uszczelka opadająca



Wizjer cyfrowy DDS1 (osobno)



Wizjer cyfrowy DDS2 (osobno)



KONSTRUKCJA

Rama skrzydła wykonana z płyty MDF (A) dodatkowo wzmocniona dwoma płaskownikami stalowymi (B).

Wypełnienie - płyta wiórowa otworowa (C).

Drzwi mają podwyższoną izolacyjność akustyczną (Rw=32dB). Płyta zewnętrzna HDF uszlachetniona okleiną naturalną zabezpieczoną lakierem UV.

Zalecamy do skrzydeł kolekcji ENTER natura ościeżnicę prostą SOFT natura ENTER.

przekrój skrzydła ENTER natura

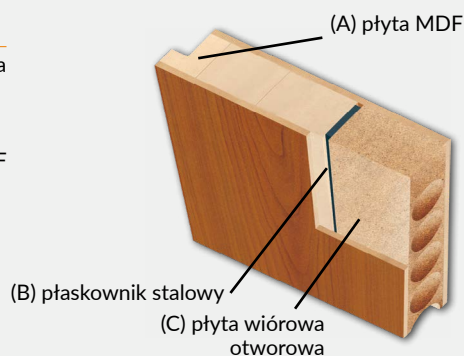

WKŁADKI



wkładka 26/41 - nikiel mat
24 zł | 29,52 zł



wkładka 26/41 - mosiądz satyna
22 zł | 27,06 zł



zestaw wkładek ZN 30/40+30G/40 SN
lub ZN 30/40+40G/30 SN nikiel satyna
90 zł | 110,70 zł

system
jednego klucza

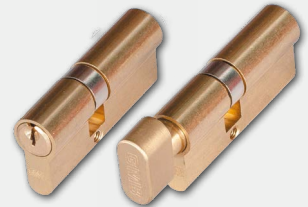

zestaw wkładek ZN 30/40+30G/40 SB
lub ZN 30/40+40G/30 SB mosiądz satyna
85 zł | 104,55 zł

WIZJER CYFROWY AXA DDS1



Cena.....255 zł | 313,65 zł

WIZJER CYFROWY AXA DDS2



Cena.....345 zł | 424,35 zł

SAMOZAMYKACZE



samozamykacz DORMA
Cena.....190 zł | 233,70 zł



samozamykacz GEZE
Cena.....230 zł | 282,90 zł



klamka PRESTIGE i rozeta
do skrzydła FORCA 10



klamka ONTARIO i rozeta
do skrzydła SOLID RC2

Cena kompletu drzwi wejściowych ENTER 0 z ościeżnicą prostą MDF od 623 zł netto



	Skrzydło ENTER 0 z ościeżnicą prostą MDF, progim stalowym, wizjerem i okuciami*	Skrzydło ENTER 0 z ościeżnicą prostą MDF, progim stalowym, wizjerem, bez okuć
Dekor DRE-Cell 1	849 zł netto 1044,27 zł brutto	623 zł netto 766,29 zł brutto
Dekor DRE-Cell 2, 3, Dekor 3D	883 zł netto 1086,09 zł brutto	657 zł netto 808,11 zł brutto
Laminat CPL 0,15-0,20 mm	903 zł netto 1110,69 zł brutto	677 zł netto 832,71 zł brutto

W STANDARDZIE

- » rama z płyty MDF wzmocniona dwoma płaskownikami stalowymi
- » wypełnienie płyta wiórowa otworowa
- » płyta zewnętrzna HDF płaska bądź z frezem dekoracyjnym.
- » 3 zawiasy wkręcane koloru srebrnego
- » krawędź prosta rys. 1 lub krawędź R 2,5 mm (w laminatach CPL) rys. 2

SKRZYDŁO PRZYLGOWE ENTER:

- » zamek zasuwkowy dolny na wkładkę patentową
- » zamek zasuwkowy górny na wkładkę patentową

SKRZYDŁO PRZYLGOWE SOLID

- » zamek listwowy wielopunktowy klasy „C”
- » zawiasy wzmocnione ryglami antywyważeniowymi

ZASTOSOWANIE

Drzwi ENTER i SOLID mają zastosowanie jako drzwi wewnętrzne wejściowe w budownictwie mieszkaniowym i użyteczności publicznej.

KONSTRUKCJA

Rama skrzydła wykonana z płyty MDF dodatkowo wzmocniona dwoma płaskownikami stalowymi. Wypełnienie - płyta wiórowa otworowa. Drzwi mają podwyższoną izolacyjność akustyczną (Rw=32dB). Płyta zewnętrzna HDF uszlachetniona okleiną DRE-Cell Decor - wykończenie płaskie bądź z frezem dekoracyjnym.

Dla modeli Enter/Solid 0 dostępny również laminat CPL 0,7-0,8 mm - w celu złożenia zamówienia prosimy o kontakt z Działem Obsługi Klienta.

UWAGA: Model ENTER 0 i SOLID 0 - skrzydła w laminatach CPL w standardzie z krawędzią z promieniem R 2,5 mm. Za dopłatą możliwość wyboru krawędzi prostej z obrzeżem gr. 1,5 mm.

Zalecamy do skrzydeł kolekcji ENTER/SOLID ościeżnicę prostą ENTER/SOLID lub ościeżnicę metalową.

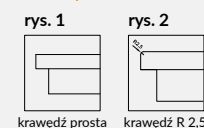

* klamka i szyld górny METRO, zestaw wkładek systemu jednego klucza

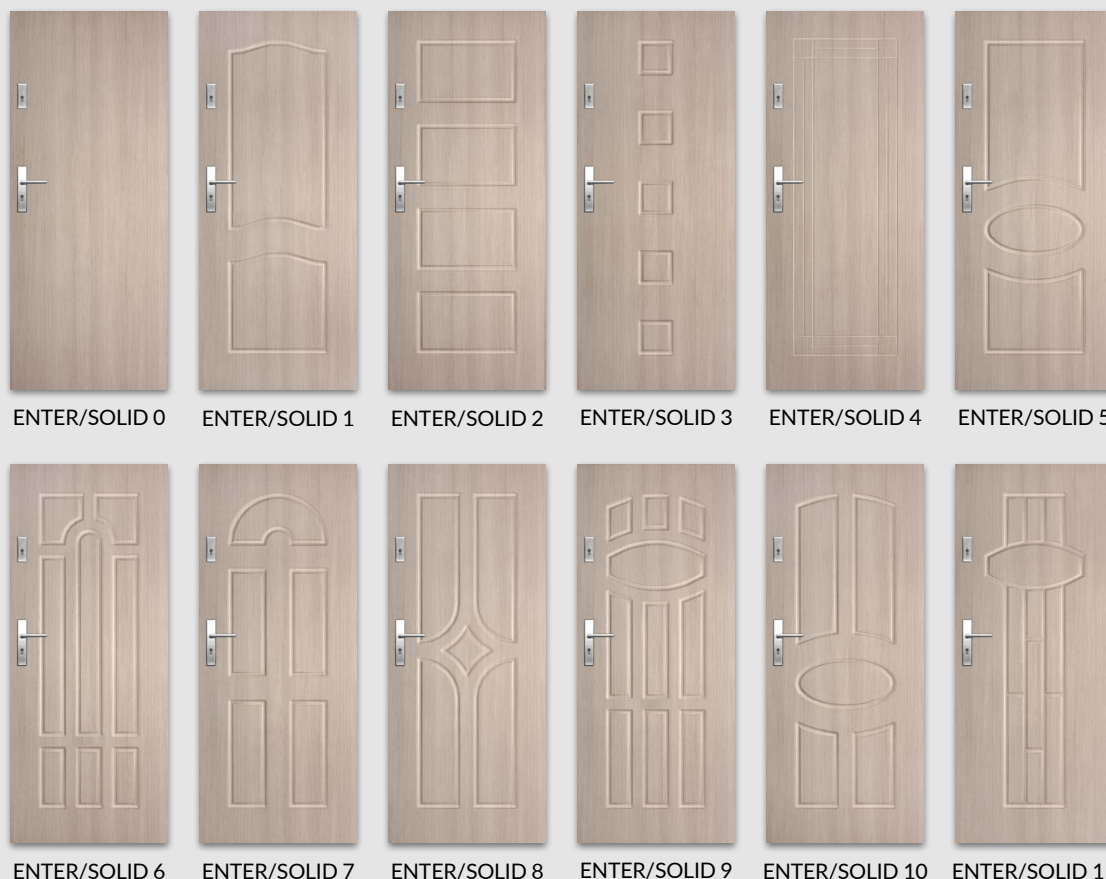



OPCJE ZA DOPŁATĄ

- » W laminatach CPL krawędź prosta z obrzeżem 1,5 mm 30 zł | 36,90 zł
- » Wizjer – dołączony osobno 12 zł | 14,76 zł
- » Wizjer cyfrowy DDS1 - dołączony osobno 255 zł | 313,65 zł
- » Wizjer cyfrowy DDS2 - dołączony osobno 345 zł | 424,35 zł
- » próg ze stali nierdzewnej – szer. 70 mm 65 zł | 79,95 zł
- » rezygnacja z drugiego zamka -5 zł | -6,15 zł
- » uszczelka opadająca 140 zł | 172,20 zł

Dekor DRE-Cell 1	biały (struktura)	jesion	buk	olcha	dąb złoty	calvados	orzech	Dekor DRE-Cell 2	biała mat	srebrna			
	Dekor DRE-Cell 3	sosna biała	wiąz syberyjski	dąb piaskowy	dąb bielony ryfla	dąb vintage	orzech karmelowy		dąb złoty ryfla	orzech ciemny ryfla	dąb szary ryfla***	wiąz tabac	wiąz antracyt
Dekor 3D	dąb grand	wiąz	orzech amerykański	heban	dąb polski 3D								
Laminat CPL	biały	biel szlachetna VVF7206	szary jasny	szary ciemny	beton 1 F6462	dąb gray	dąb walijski	akacja	orzech celini	orzech	miodowy dąb	kasztan	orzech palony

*** dekor tylko w usłojeniu poziomym

CENY SKRZYDEŁ

MODEL	Dekor DRE-Cell 1	Dekor DRE-Cell 2, Dekor 3D, Laminat CPL 0,15-0,20 mm	Dekor DRE-Cell 3
ENTER 0	392 zł netto 482,16 zł brutto	426 zł netto 523,98 zł brutto	426 zł netto 523,98 zł brutto
ENTER 1-11	503 zł netto 618,69 zł brutto	-	529 zł netto 650,67 zł brutto
SOLID 0	553 zł netto 680,19 zł brutto	582 zł netto 715,86 zł brutto	582 zł netto 715,86 zł brutto
SOLID 1-11	677 zł netto 832,71 zł brutto	-	706 zł netto 868,38 zł brutto

Cena kompletu drzwi wejściowych ENTER 0 z ościeżnicą stalową stałą od 727 zł netto



	Skrzydło ENTER 0 z ościeżnicą stalową stałą, progiem stalowym, wizjerem i okuciami***	Skrzydło ENTER 0 z ościeżnicą stalową stałą, progiem stalowym, wizjerem, bez okuć
Dekor DRE-Cell 1	953 zł netto 1172,19 zł brutto	727 zł netto 894,21 zł brutto
Dekor DRE-Cell 2, 3, Dekor 3D	987 zł netto 1214,01 zł brutto	761 zł netto 936,03 zł brutto
Laminat CPL 0,15-0,20 mm	987 zł netto 1214,01 zł brutto	761 zł netto 936,03 zł brutto

*** klamka i szyld górny METRO, zestaw wkładek systemu jednego klucza

W STANDARDZIE

- » rama z płyty MDF wzmocniona dwoma płaskownikami stalowymi
- » wypełnienie płyta wiórowa otworowa
- » płyta zewnętrzna HDF płaska bądź z frezem dekoracyjnym.
- » 3 zawiasy wkręcane koloru srebrnego
- » krawędź prosta rys. 1 lub krawędź R 2,5 mm (w laminatach CPL) rys. 2

SKRZYDŁO PRZYLGOWE ENTER:

- » zamek zasuwkowy dolny na wkładkę patentową
- » zamek zasuwkowy górny na wkładkę patentową

SKRZYDŁO PRZYLGOWE SOLID

- » zamek listwowy wielopunktowy klasy „C”
- » zawiasy wzmocnione ryglami antywyważeniowymi

ZASTOSOWANIE

Drzwi ENTER i SOLID mają zastosowanie jako drzwi wewnętrzne wejściowe w budownictwie mieszkaniowym i użyteczności publicznej.

Zalecamy do skrzydeł kolekcji ENTER/SOLID ościeżnicę prostą ENTER/SOLID lub ościeżnicę stalową stałą.

KONSTRUKCJA

Rama skrzydła wykonana z płyty MDF dodatkowo wzmocniona dwoma płaskownikami stalowymi. Wypełnienie - płyta wiórowa otworowa. Drzwi mają podwyższoną izolacyjność akustyczną (Rw=32dB). Płyta zewnętrzna HDF uszlachetniona okleiną DRE-Cell Decor - wykończenie płaskie bądź z frezem dekoracyjnym.

rys. 1



krawędź prosta

rys. 2



krawędź R 2,5



ENTER/SOLID 12 ENTER/SOLID 13 ENTER/SOLID 14 ENTER/SOLID 15 ENTER/SOLID 16 ENTER/SOLID 17



ENTER/SOLID 18 ENTER/SOLID 19* ENTER/SOLID 20* ENTER/SOLID 21** ENTER/SOLID 22** ENTER/SOLID 23**

* W modelach 19 i 20 okładzina sklejana jest w pasy o zmiennym usłojeniu.

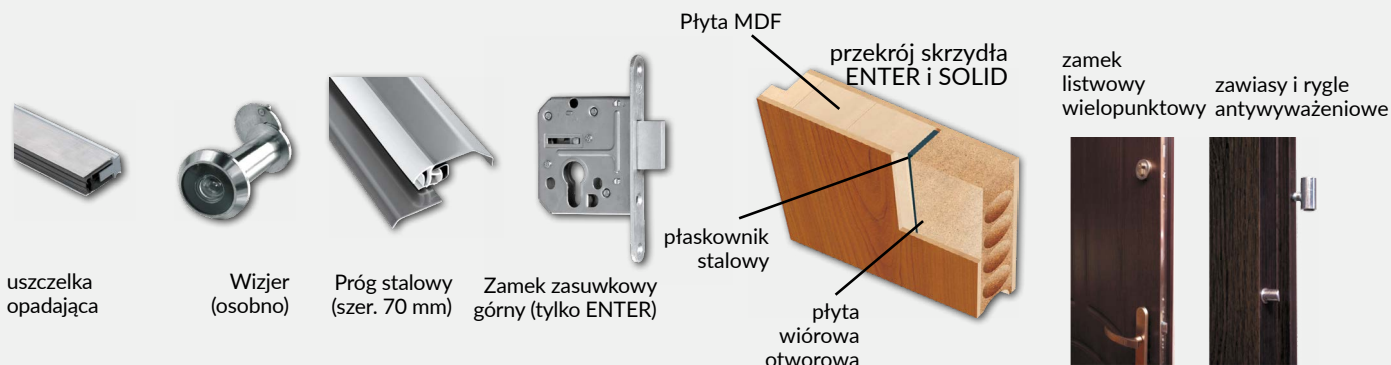

UWAGA: Modele ENTER 21-23 i SOLID 21-23 - skrzydła w laminatach CPL w standardzie z krawędzią z promieniem R 2,5 mm. Za dopłatą możliwość wyboru krawędzi prostej z obrzeżem gr. 1,5 mm.



krawędź R 2,5



krawędź R 2,5 mm w laminatach CPL

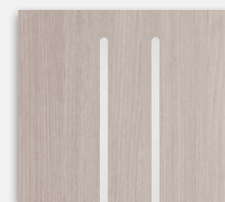

** W modelach 21-23 wykonane są wstawki aluminiowe o szerokości 8 mm umiejscowione w jednej płaszczyźnie z powierzchnią drzwi z obu stron



Wizjer cyfrowy DDS1 (osobno) Wizjer cyfrowy DDS2 (osobno)

Dekor DRE-Cell 1	biały (struktura)	jesion	buk	olcha	dąb złoty	calvados	orzech	Dekor DRE-Cell 2					biała mat	srebrna				
								biała	wiąz syberyjski	dąb piaskowy	dąb bielony ryfla	dąb vintage	orzech karmelowy	dąb złoty ryfla	orzech ciemny ryfla	dąb szary ryfla***	wiąz tabac	wiąz antracyt
Dekor 3D	dąb grand	wiąz	orzech amerykański	heban	dąb polski 3D													
Laminat CPL	biały	biel szlachetna VVF7206	szary jasny	szary ciemny	beton 1 F6462	dąb gray	dąb walijski	akacja	orzech celini	orzech	miodowy dąb	kasztan	orzech palony					

CENY SKRZYDEŁ

MODEL	Dekor DRE-Cell 1	Dekor DRE-Cell 2, Dekor 3D, Laminat CPL 0,15-0,20 mm	Dekor DRE-Cell 3
ENTER 12-20	503 zł netto 618,69 zł brutto	-	529 zł netto 650,67 zł brutto
ENTER 21-23	470 zł netto 578,10 zł brutto	500 zł netto 615,00 zł brutto	500 zł netto 615,00 zł brutto
SOLID 12-20	677 zł netto 832,71 zł brutto	-	706 zł netto 868,38 zł brutto
SOLID 21-23	633 zł netto 778,59 zł brutto	660 zł netto 811,80 zł brutto	660 zł netto 811,80 zł brutto



SOLID RC2 - dąb gray CPL

Laminat CPL	biały	biel szlachetna VVF7206	szary jasny	szary ciemny	beton 1 F6462	dąb gray	dąb walijski	akacja	orzech celini	orzech	miodowy dąb	kasztan	orzech palony
Kolorystyka ościeżnicy stalowej stałej	biały mat	szary jasny mat	szary ciemny mat	brąz mat	biały półpołysk	szary jasny półpołysk	szary ciemny półpołysk	brąz półpołysk	beż półpołysk				

Cena kompletu* drzwi wejściowych SOLID RC2 od 1163 zł netto

*skrzydło SOLID RC2, ościeżnica stalowa stała i próg stalowy

MODEL	Laminat CPL 0,15-0,2 mm
skrzydło SOLID RC2	799 zł netto 982,77 zł brutto
MODEL	Kolor: biały, brąz, szary jasny, szary ciemny
Ościeżnica stalowa stała	299 zł netto 367,77 zł brutto

W STANDARDZIE SKRZYDŁA:

- » rama z klejunki iglastej
- » wypełnienie płyta wiórowa pełna
- » krawędź prosta z obrzeżem gr. 1,5 mm
- » zamek listwowy wielopunktowy
- » 3 zawiasy trójdzielne
- » płyta zewnętrzna HDF z folią aluminiową

Drzwi SOLID RC2 posiadają klasę izolacyjności akustycznej $R_w=32dB$ oraz odporność na włamanie klasy RC2 wg PN-EN 1627:2012 pod warunkiem skompletowania skrzydła z ościeżnicą stalową stałą, progiem stalowym oraz oddzielnie zakupionym dedykowanym kompletem okuć: klamki, rozety i wkładek patentowych. Zdjęcie klamki i rozety str. 125.

ZASTOSOWANIE

Drzwi SOLID RC2 mają zastosowanie jako drzwi wewnętrzne wejściowe w budownictwie mieszkaniowym i użyteczności publicznej.

OPCJE ZA DOPŁATĄ

- » wizjer 55 zł | 67,65 zł
- » skrzydła „100” 50 zł | 61,50 zł
- » próg stalowy 65 zł | 79,95 zł
- » klamka ONTARIO 125 zł | 153,75 zł
- » rozeta ONTARIO 62 zł | 76,26 zł
- » wkładka patentowa DRAGON (cena za 2 szt.) 124 zł | 152,52 zł

KONSTRUKCJA OŚCIEŻNICY

Ościeżnica metalowa spawana wykonana jest z blachy stalowej niskowęglowej o grubości 1,5mm. Lakierowana proszkowo w dostępnych kolorach z palety RAL: 9003-biały, 8017-brąz, 7047-szary jasny, 7024-szary ciemny w dwóch stopniach połysku (mat/drobna struktura, półpołysk). Zarówno zewnętrzna jak i wewnętrzna strona ościeżnicy zabezpieczone są lakierową organiczną powłoką ochronną.

Po jednej stronie ościeżnicy wykonane są 4 wycięcia pod zapadkę i zasuwki drzwi wejściowych DRE, a po przeciwnej stronie 3 gniazda pod zawiasy oraz bolce antywyważeniowe.



SOLID RC2

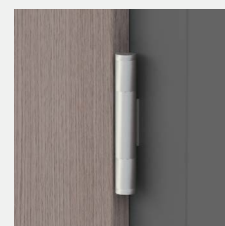

zawias trójdzielny E878

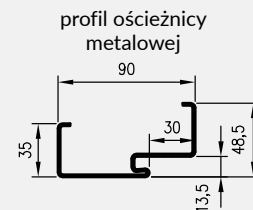

ZASTOSOWANIE

Ościeżnica metalowa ma zastosowanie do drzwi wewnętrznych wejściowych SOLID RC2. Ościeżnica przeznaczona jest do montażu na gotowej podłodze.

W STANDARDZIE

- » gniazda na 3 zawiasy trójdzielne E878
- » dodatkowe gniazda na bolce antywyważeniowe
- » gniazda zaczepów zamka listwowego Metalplast

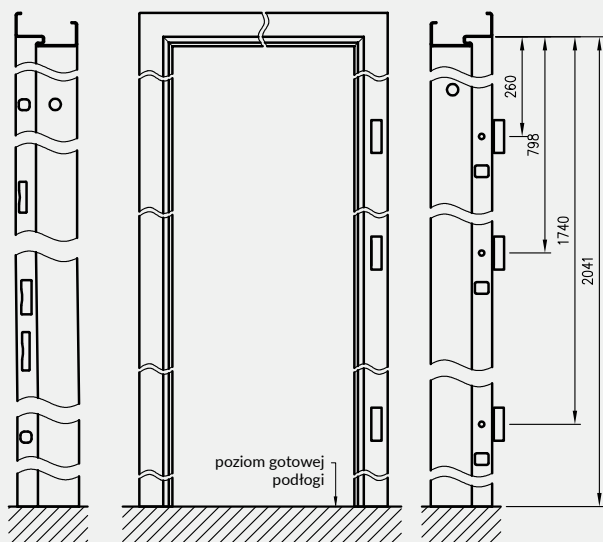

poziom gotowej podłogi

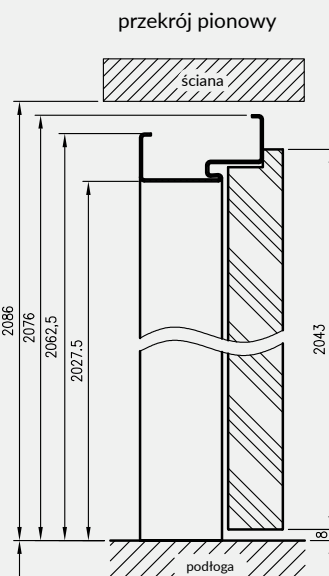

przekrój pionowy

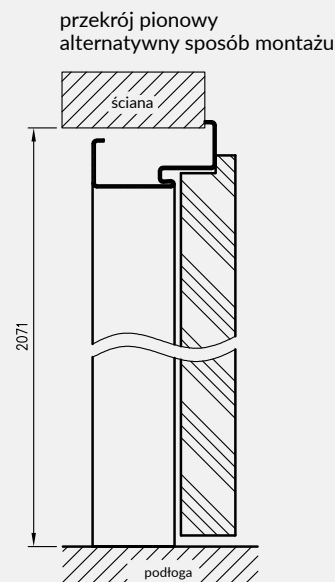

przekrój pionowy alternatywny sposób montażu

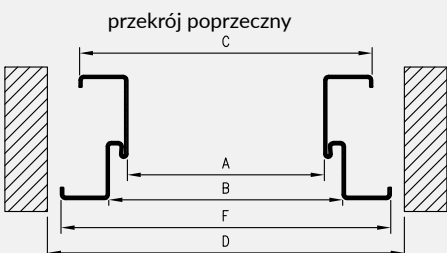

przekrój poprzeczny

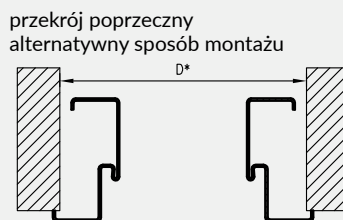

przekrój poprzeczny alternatywny sposób montażu

	A	B	C	D	D*	F
„80”	800	827	870	917	887	897
„90”	900	927	970	1017	987	997
„100”	1000	1027	1070	1117	1087	1097

D, D* - wymagana szerokość otworu w murze
* opcjonalny sposób montażu ościeżnicy

Wymagana wysokość otworu w murze liczona od gotowej podłogi to 2086 mm lub 2071* mm w opcjonalnym sposobie montażu

** wysokość przejścia w świetle ościeżnicy wynosi 2027,5 mm

MODEL dekor DRE-Cell, laminat CPL gr. 0,15-0,20 mm lub dekor 3D

FORCA 10 2040 zł netto **2509,20 zł brutto**

Cena kompletu zawiera skrzydło, ościeżnicę drewnianą, próg drewniany, klamko/klamkę i rozetę PRESTIGE z zabezpieczeniem wkładki i dwie wkładki patentowe DRAGON.



*** dekor tylko w ustawieniu poziomym

DRZWI TECHNICZNE FORCA SPEŁNIAJĄ:

- » klasa antywłamaniowości: RC3 (wg PN-EN 1627:2012) klasa C (wg PN-B-92270:1999)
- » klasa odporności ogniowej: EI₃₀
- » klasa dymoszczelności: Sa, Sm
- » klasa wytrzymałości mechanicznej: 4
- » klasa izolacyjności akustycznej: Rw=37 dB

ZASTOSOWANIE

Drzwi wewnętrzne wejściowe przeciwpożarowe, antywłamaniowe, stosowane w budownictwie mieszkaniowym, użyteczności publicznej oraz budynkach zamieszkania zbiorowego, a także pomieszczeniach gospodarczych i technicznych. Drzwi sprzedawane są wyłącznie w komplecie z ościeżnicą drewnianą, progiem drewnianym, klamką, rozetą i dwiema wkładkami patentowymi.

W STANDARDZIE SKRZYDŁA

- » rama z klejki iglastej
- » wypełnienie płyta wiórowa pełna
- » krawędź prosta
- » linki stalowe
- » zamek listwowy 5-cio punktowy
- » 3 zawiasy przykręcane

OPCJE ZA DOPLATĄ

- » samozamykacz DORMA 190 zł | **233,70 zł**
- » samozamykacz GEZE 230 zł | **282,90 zł**
- » skrzydło „100” 100 zł | **123,00 zł**

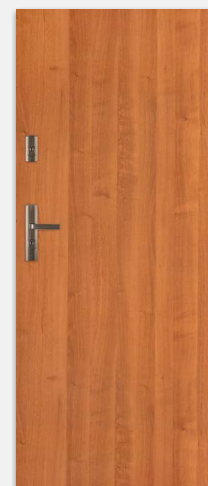

FORCA 10

W celu spełnienia warunków APROBATY TECHNICZNEJ do drzwi o odporności ogniowej EI 30 i antywłamaniowości - należy zastosować samozamykacz i klamkę PRESTIGE z rozetą. Zdjęcie klamki i rozety - str. 125.

ościeżnica drewniana - widok z przodu

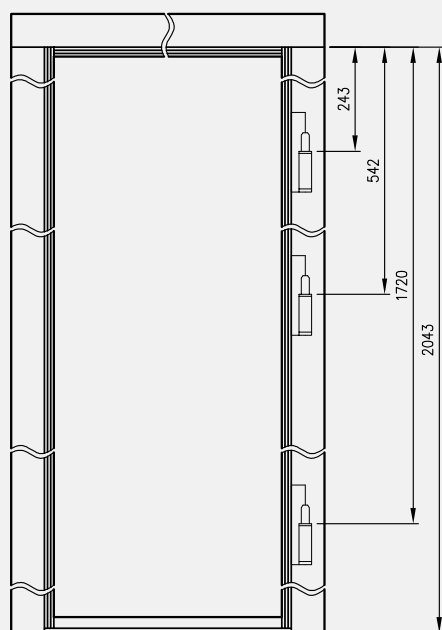

przekrój pionowy drzwi Forca

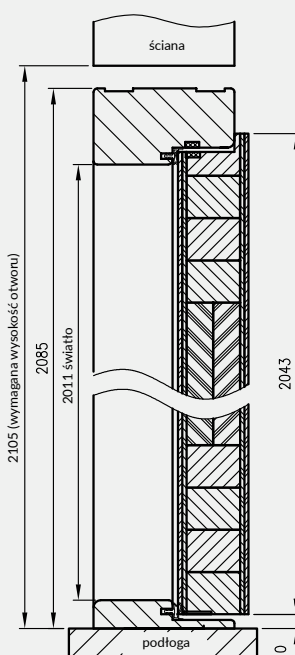

Przekrój nadproża ościeżnicy drewnianej do skrzydeł Forca

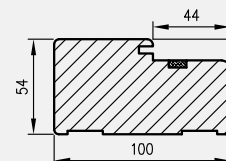

Przekrój poziomy ościeżnicy w murze

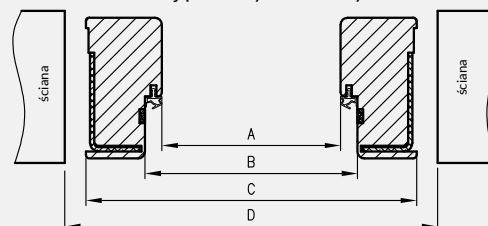

	A	B	C	D
„80”	800	824	908	948
„90”	900	924	1008	1048
„100”	1000	1024	1108	1148

D - wymagana szerokość otworu w murze

skrzydła drzwiowe wewnętrzne wejściowe

MODEL	dekor DRE-Cell, laminat CPL gr. 0,15-0,20 mm i dekor 3D
ATHOS 10	1150 zł netto 1414,50 zł brutto

Cena kompletu zawiera skrzydło, ościeżnicę drewnianą i próg drewniany.

biały (struktura)	biała mat	sosna biała	wiąz syberyjski	dąb piaskowy	dąb bielony ryfla	jesion	buk	olcha	dąb złoty	calvados	dąb złoty ryfla	orzech karmelowy	Dekor DRE-Cell
													Dekor 3D
biały	biel szlachetna VVF7206	szary jasny	szary ciemny	beton 1 F6462	dąb gray	dąb walijski	akacja	orzech celini	orzech	miodowy dąb	kasztan	orzech palony	laminat CPL

*** dekor tylko w ustojeniu poziomym

DRZWI TECHNICZNE ATHOS SPEŁNIAJĄ:

- » klasa odporności ogniowej: EI₁30
- » klasa dymoszczelności: Sa, Sm
- » klasa wytrzymałości mechanicznej: 4
- » klasa izolacyjności akustycznej: Rw=32 dB

ZASTOSOWANIE

Drzwi wewnętrzne wejściowe przeciwpożarowe, stosowane w budownictwie mieszkaniowym, użyteczności publicznej oraz budynkach zamieszkania zbiorowego, a także pomieszczeniach gospodarczych i technicznych.

Drzwi sprzedawane są wyłącznie w komplecie z ościeżnicą drewnianą i progim drewnianym.

W STANDARDZIE SKRZYDŁA

- » rama z klejki iglastej
- » wypełnienie płyta wiórowa pełna
- » krawędź prosta
- » zamek wpuszczany na wkładkę patentową
- » 3 zawiasy przykręcane

OPCJE ZA DOPLATĄ

- » samozamykacz DORMA 190 zł | 233,70 zł
- » samozamykacz GEZE 230 zł | 282,90 zł
- » skrzydło „100” 75 zł | 92,25 zł

W celu spełnienia warunków APROBATY TECHNICZNEJ do drzwi o odporności ogniowej EI 30 – należy zastosować samozamykacz.



ATHOS 10

ościeżnica drewniana - widok z przodu

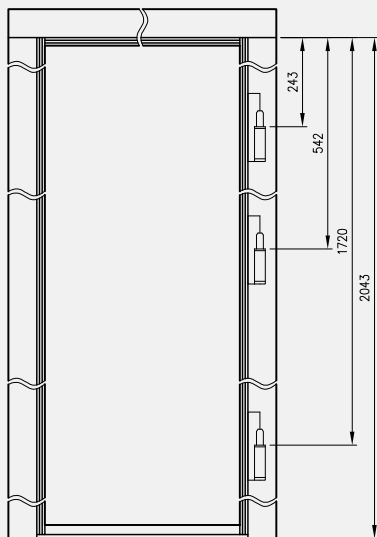

przekrój pionowy drzwi Athos

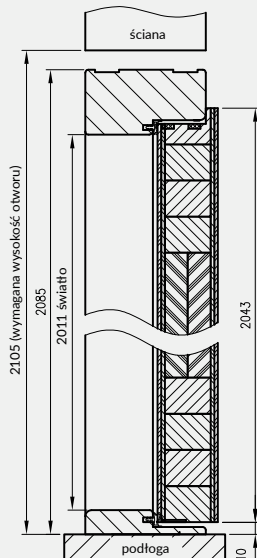

przekrój ościeżnicy drewnianej p.poż. do skrzydeł Athos



	A	B	C	D
„80”	800	824	908	948
„90”	900	924	1008	1048
„100”	1000	1024	1108	1148

D - wymagana szerokość otworu w murze

MODEL	szerokość „60”, „70”, „80”		szerokość „90”	
GALLA 1 decormat, przezroczysta	550 zł netto	676,50 zł brutto	610 zł netto	750,30 zł brutto
GALLA 1 decormat brąz, grafit	640 zł netto	787,20 zł brutto	700 zł netto	861,00 zł brutto
GALLA 2-3	550 zł netto	676,50 zł brutto	610 zł netto	750,30 zł brutto
GALLA 10-13	630 zł netto	774,90 zł brutto	700 zł netto	861,00 zł brutto

UWAGA: ceny dotyczą drzwi rozwiernych i przesuwnych.

OPCJE ZA DOPŁATĄ

» podcięcie wentylacyjne w drzwiach rozwiernych 50 zł | 61,50 zł
(w „80” i „90” spełnia wymogi wentylacyjności)



GALLA 1
przezroczysta



GALLA 1
decormat



GALLA 1
decormat brąz



GALLA 1
decormat grafit



GALLA 2
szkło piaskowane
paski przezroczyste

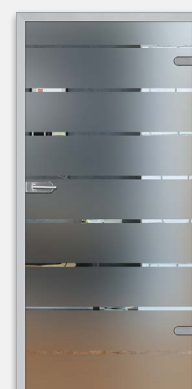

GALLA 3
szkło piaskowane
paski przezroczyste



GALLA 10
szyba decormat
wzór sitodruk



GALLA 10
szyba przezroczysta
wzór sitodruk



GALLA 11
szyba decormat
wzór sitodruk



GALLA 11
szyba przezroczysta
wzór sitodruk



GALLA 12
szyba decormat
wzór sitodruk



GALLA 13
szyba decormat
wzór sitodruk

Skrzydła w postaci tafli szklanej ze szkła hartowanego o gr. 8 mm.

MODEL	szerokość „60”, „70”, „80”		szerokość „90”	
GRACCA 1-10	1400 zł netto	1722,00 zł brutto	1550 zł netto	1906,50 zł brutto

UWAGA: ceny dotyczą drzwi rozwiernych i przesuwnych.

OPCJE ZA DOPŁATĄ

» podcięcie wentylacyjne w drzwiach rozwiernych 50 zł | 61,50 zł
(w „80” i „90” spełnia wymogi wentylacyjności)



GRACCA 1



GRACCA 2



GRACCA 3



GRACCA 3
przezroczysta

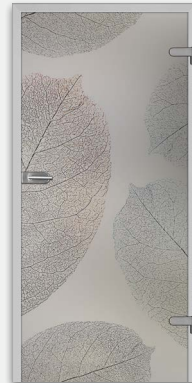

GRACCA 4



GRACCA 5



GRACCA 6



GRACCA 6
przezroczysta



GRACCA 7

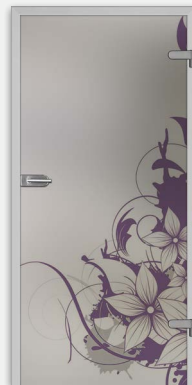

GRACCA 8



GRACCA 9



GRACCA 10

Skrzydła w postaci tafli szklanej ze szkła hartowanego o gr. 8 mm z ceramicznym, trwałym nadrukiem cyfrowym przedstawianego wzoru.

MODEL	szerokość „60”, „70”, „80”		szerokość „90”	
GRACCA 11-22	1400 zł netto	1722,00 zł brutto	1550 zł netto	1906,50 zł brutto

UWAGA: ceny dotyczą drzwi rozwiernych i przesuwanych.

OPCJE ZA DOPŁATĄ

» podcięcie wentylacyjne w drzwiach rozwiernych 50 zł | 61,50 zł
(w „80” i „90” spełnia wymogi wentylacyjności)



GRACCA 11



GRACCA 12



GRACCA 13



GRACCA 14
przezroczysta



GRACCA 15



GRACCA 16



GRACCA 17



GRACCA 18



GRACCA 19



GRACCA 20

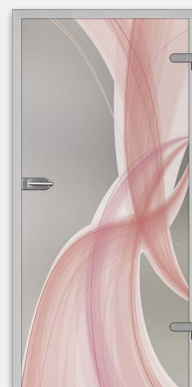

GRACCA 21



GRACCA 22

Skrzydła w postaci tafli szklanej ze szkła hartowanego o gr. 8 mm z ceramicznym, trwałym nadrukiem cyfrowym przedstawianego wzoru.

MODEL	szerokość „60”, „70”, „80”		szerokość „90”	
GOSSA 1-11	1150 zł netto	1414,50 zł brutto	1250 zł netto	1537,50 zł brutto

UWAGA: ceny dotyczą drzwi rozwiernych i przesuwnych.

OPCJE ZA DOPŁATĄ

» podcięcie wentylacyjne w drzwiach rozwiernych 75 zł | 92,25 zł
(w „80” i „90” spełnia wymogi wentylacyjności)



GOSSA 1

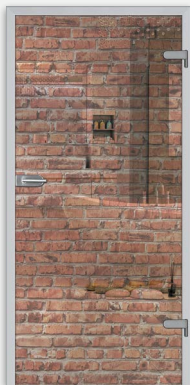

GOSSA 1
przeźroczysta



GOSSA 2



GOSSA 2
przeźroczysta



GOSSA 3



GOSSA 3
przeźroczysta



GOSSA 4



GOSSA 4
przeźroczysta

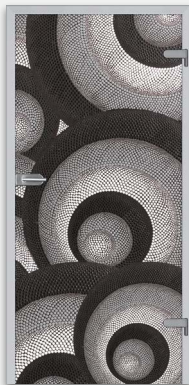

GOSSA 5



GOSSA 5
przeźroczysta



GOSSA 6



GOSSA 6
przeźroczysta

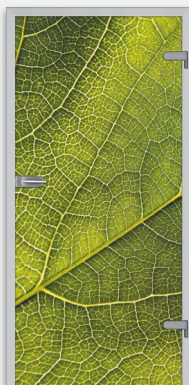

GOSSA 7

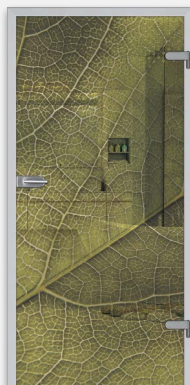

GOSSA 7
przeźroczysta



GOSSA 8

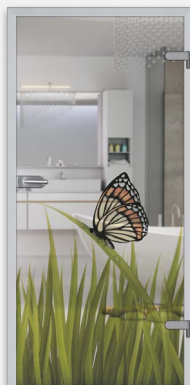

GOSSA 9
przeźroczysta



GOSSA 10



GOSSA 11

Skrzydła w postaci tafli szklanej laminowanej, składającej się z dwóch szyb hartowanych o gr. 4 mm sklejonych folią z wydrukiem doskonałej jakości.

MODEL	szerokość „60”, „70”, „80”		szerokość „90”	
GOSSA 12-29	1150 zł netto	1414,50 zł brutto	1250 zł netto	1537,50 zł brutto

UWAGA: ceny dotyczą drzwi rozwiernych i przesuwnych.

OPCJE ZA DOPŁATĄ

» podcięcie wentylacyjne w drzwiach rozwiernych 75 zł | 92,25 zł
(w „80” i „90” spełnia wymogi wentylacyjności)



GOSSA 12



GOSSA 13



GOSSA 14

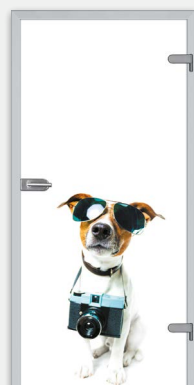

GOSSA 15



GOSSA 16
przeźroczysta

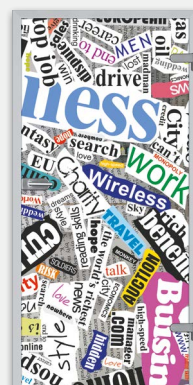

GOSSA 17



GOSSA 18



GOSSA 19



GOSSA 20



GOSSA 21



GOSSA 22

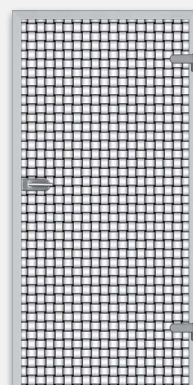

GOSSA 23



GOSSA 24



GOSSA 25

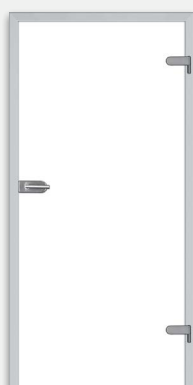

GOSSA 26

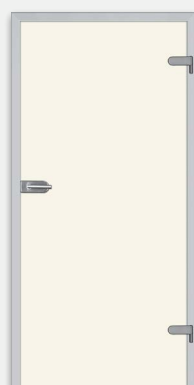

GOSSA 27



GOSSA 28

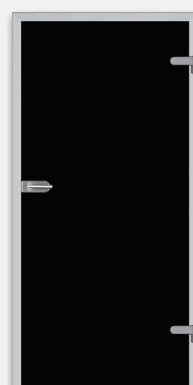

GOSSA 29

Skrzydła w postaci tafli szklanej laminowanej, składającej się z dwóch szyb hartowanych o gr. 4 mm sklejonych folią z wydrukiem doskonałej jakości.

Modele GOSSA 26-29 - skrzydła w postaci tafli szklanej laminowanej, składającej się z dwóch malowanych szyb hartowanych o gr. 4 mm sklejonych folią.

WYMIARY SKRZYDEŁ I ROZMIESZCZENIE OKUĆ

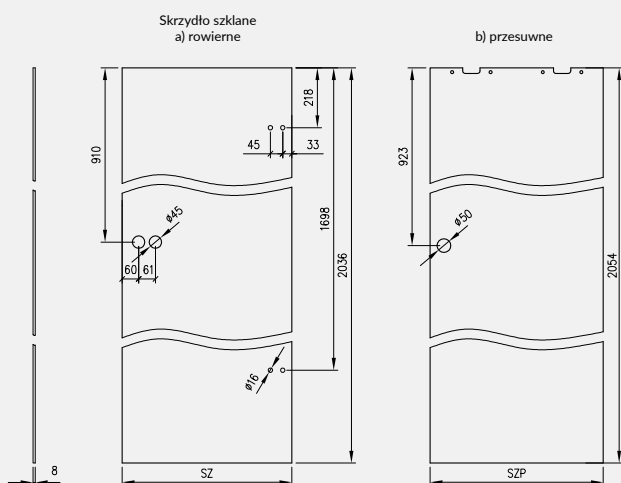

Skrzydło stanowi tafla szklana, z bezpiecznego, jednolitego lub klejonego, szkła hartowanego o grubości 8 mm, w której znajdują się otwory pozwalające na zamocowanie:

- » zawiasów i zamka w drzwiach rozwiernych
- » uchwytu muszelkowego oraz górnych uchwytów montażowych w drzwiach przesuwnych

ZASTOSOWANIE

Drzwi szklane mają zastosowanie jako drzwi wewnętrzne w budynkach mieszkalnych jedno i wielorodzinnych, budynkach zamieszkania zbiorowego oraz budynkach użyteczności publicznej.

STRONY SKRZYDEŁ SZKLANYCH

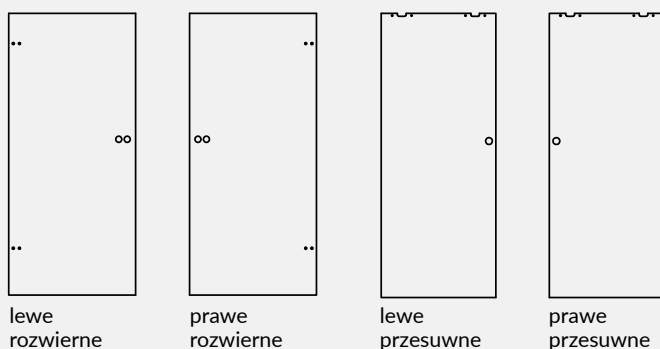

Kolekcje GALLA i GRACCA posiadają awers i rewers skrzydeł.
Kolekcja GOSSA posiada jednakowy wzór z obu stron, widoczne powierzchnie szyb są gładkie.

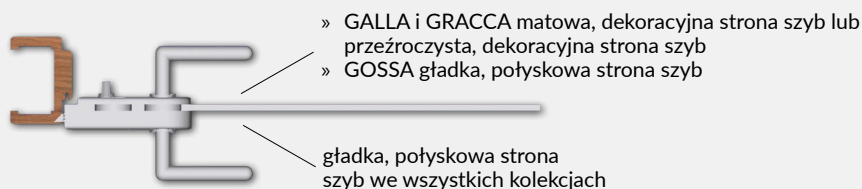

SZEROKOŚĆ SKRZYDEŁ

Symbol wym. drzwi	SZ	SZP
„60”	617	630
„70”	717	730
„80”	817	830
„90”	917	930

SZ – szerokość skrzydła szklanego rozwiernego

SZP – szerokość skrzydła szklanego przesuwnego

WYSOKOŚĆ SKRZYDEŁ

2036 mm – wysokość skrzydeł szklanych rozwiernych

2054 mm – wysokość skrzydeł szklanych przesuwnych

UWAGA: Nie można skraćć skrzydeł szklanych.

SZCZELINY PROGOWE

Standardowa wysokość szczeliny pomiędzy skrzydłem a gotową podłogą wynosi 8 mm.

UWAGI DOTYCZĄCE ZAWIASÓW

Ościeżnice do skrzydeł szklanych rozwiernych powinny posiadać 2 zawiasy czopowe $\varnothing 15$ mm.

Zapewnienie powierzchni wentylacyjnej w drzwiach szklanych rozwiernych

Symbol wym. drzwi	drzwi rozwierne z podcięciem wentylacyjnym	
	powierzchnia wentylacyjna podcięcia i prześwitu 8 mm [m ²]	wymagany prześwit dla spełnienia wymogu wentylacyjności [w mm]
„90”	0,027	2
„80”	0,024	5,5
„70”	0,021	10*
„60”	0,017	16*

* - drzwi „60” i „70” nie spełniają wymogów wentylacyjności.

Podcięcia wentylacyjne (tylko drzwi rozwierne)

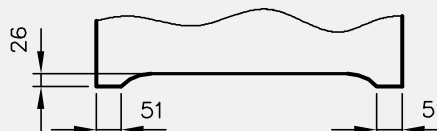

Zastosowanie podcięcia wentylacyjnego w drzwiach szklanych rozwiernych o szerokości „80”, „90” oraz standardowego prześwitu (8 mm) zapewni spełnienie wymogu wentylacyjności - 0,022 m² całkowitej powierzchni wentylacyjnej.

OKUCIA DRZWI SZKLANYCH

ROZWIERNYCH

DOBÓR ZAMKÓW DO DRZWI SZKLANYCH

Ze względu na stronę drzwi (lewe / prawe):

- zamki firmy Geze i Metalbud w wersji WC oraz wszystkie zamki firmy Metalbud są skonfigurowane, do drzwi lewych należy zamówić zamek lewy, do drzwi prawych należy zamówić zamek prawy

- zamki pozostałych firm są uniwersalne (można je skonfigurować na lewy lub prawy).

W przypadku drzwi z zamkiem łazienkowym należy wybrać jedną z poniższych kombinacji (różniących się stroną drzwi i/lub rozmieszczeniem blokady wc) odzwierciedlającą sytuację w miejscu montażu:

rys. 1. drzwi prawe / blokada na zewnątrz

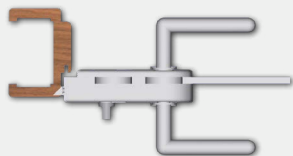

rys. 2. drzwi lewe / blokada na zewnątrz

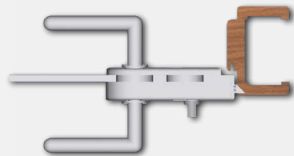

rys. 3. drzwi prawe / blokada wewnątrz

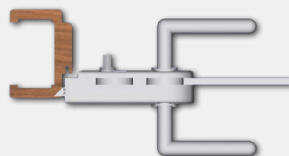

rys. 4. drzwi lewe / blokada wewnątrz

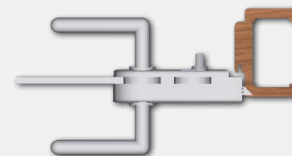

zamki firmy Geze i Metalbud - wybrać zamek wc prawyzew.
pozostałe zamki - wybrać zamek lewy*

zamki firmy Geze i Metalbud - wybrać zamek wc lewyzew.
pozostałe zamki - wybrać zamek lewy*

zamki firmy Geze i Metalbud - wybrać zamek wc prawy wew.
pozostałe zamki - wybrać zamek prawy*

zamki firmy Geze i Metalbud - wybrać zamek wc lewy wew.
pozostałe zamki - wybrać zamek prawy*

* W zamkach wc, z wyłączeniem zamków firmy Geze i Metalbud, określenie „lewy”, „prawy” odnosi się do ułożenia blokady wc: określenie „zamek lewy” oznacza, że blokada będzie po zewnętrznej stronie drzwi, natomiast w „zamku prawym” - blokada łazienkowa będzie po wewnętrznej stronie drzwi.

OKUCIA



Cennik okuć	aluminium		stal nierdzewna		srebrna Anoda GEZE***		stal nierdzewna METALBUD prostokątny		stal nierdzewna METALBUD zaokrąglony	
	450 zł	553,50 zł	600 zł	738,00 zł	590 zł	725,70 zł	320 zł	393,60 zł	330 zł	405,90 zł
zamek oszczędnościowy + klamka + zawiasy + nasadki	450 zł	553,50 zł	600 zł	738,00 zł	590 zł	725,70 zł	320 zł	393,60 zł	330 zł	405,90 zł
zamek na klucz + klamka + zawiasy + nasadki	450 zł	553,50 zł	600 zł	738,00 zł	590 zł	725,70 zł	320 zł	393,60 zł	330 zł	405,90 zł
zamek na wkładkę** + klamka + zawiasy + nasadki	450 zł	553,50 zł	600 zł	738,00 zł	590 zł	725,70 zł	320 zł	393,60 zł	330 zł	405,90 zł
wkładka patentowa 21/26	60 zł	73,80 zł	60 zł	73,80 zł	60 zł	73,80 zł	60 zł	73,80 zł	60 zł	73,80 zł
zamek WC* + klamka + zawiasy + nasadki	540 zł	664,20 zł	690 zł	848,70 zł	770 zł	947,10 zł	380 zł	467,40 zł	390 zł	479,70 zł

** Wkładkę patentową 21/26 należy zakupić oddzielnie (patrz tabela powyżej)

*** zamek WC - dobór zamka WC patrz wyżej

$$\text{cena kompletu} = \text{cena tafli szklanej} + \text{cena ościeżnicy} + \text{cena kpl. okuć}$$

OŚCIEŻNICE PROSTE

KONSTRUKCJA

Ościeżnica prosta wykonana jest z wysokogatunkowej płyty MDF i oklejona jest ekologiczną, drewnopodobną folią dekoracyjną DRE-Cell, folią 3D, laminatem CPL 0,15 - 0,2 mm, folią Finish lub okleiną naturalną. Ościeżnica posiada stałą szerokość 100 mm.

ZASTOSOWANIE

Ościeżnica prosta ma zastosowanie do drzwi:
 » wejściowych ENTER (wyposażona w 3 zawiasy \varnothing 13,5 mm i dodatkowy zaczep górny)
 » wejściowych SOLID (wyposażona w 3 zawiasy \varnothing 13,5 mm i 4 zaczepy pod zapadkę i zasuwki zamka listwowego)
 » szklanych („OPC” wyposażone w 2 zawiasy \varnothing 15 mm, specjalny zaczep i uszczelkę)
 » pozostałych drzwi przylgowych (z zastosowaniem 2 lub 3 zawiasów \varnothing 13,5 mm,
 3 zawiasy do drzwi ramowych oraz płytowych o szerokości „90” i szerszych)
 Do ościeżnicy prostej i prostej SOFT stosujemy opaski maskujące, a do ościeżnicy prostej SOFT natura kątowniki maskujące.

ZAWARTOŚĆ KOMPLETU

Belka główna (element poziomy i dwa elementy pionowe), uszczelka drzwiowa, zestaw zawiasów, komplet elementów przeznaczonych do zmontowania ościeżnicy wg dołączonej instrukcji. Ościeżnice pakowane są w opakowania kartonowe.

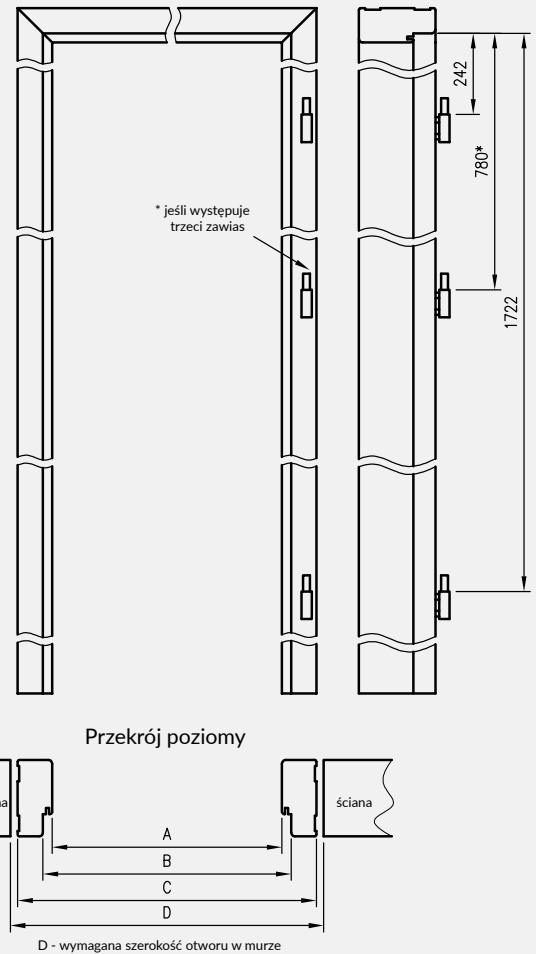
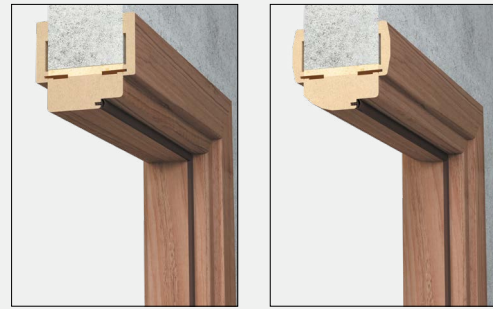

Ościeżnica prosta

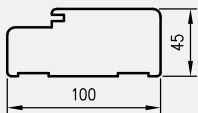

Przekrój pionowy drzwi przylgowych

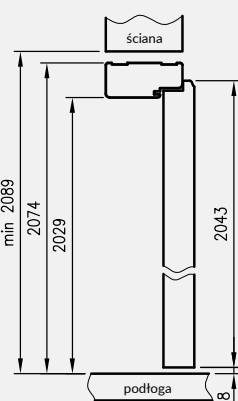

Przekrój pionowy drzwi szklanych

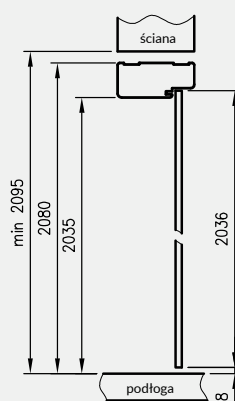

wymagana wysokość otworu w murze 2089 mm (2095 mm dla drzwi szklanych)

Ościeżnica prosta SOFT

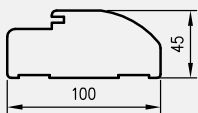

Ościeżnica SOFT natura

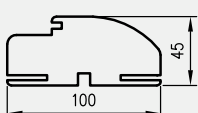

CENY OŚCIEŻNIC PROSTYCH

model	netto	brutto
prosta	120 zł	147,60 zł
prosta SOFT	134 zł	164,82 zł
prosta	134 zł	164,82 zł
prosta SOFT	146 zł	179,58 zł
prosta	154 zł	189,42 zł
prosta SOFT	168 zł	206,64 zł
SOFT natura	250 zł	307,50 zł



do drzwi jednoskrzydłowych

	A	B	C	D
60	600	624	690	712
70	700	724	790	812
80	800	824	890	912
90	900	924	990	1012
100	1000	1024	1090	1112
110	1100	1124	1190	1212

do drzwi dwuskrzydłowych

	A	B	C	D
100d	1035	1059	1125	1147
110d	1135	1159	1225	1247
120	1235	1259	1325	1347
130	1335	1359	1425	1447
140	1435	1459	1525	1547
150	1535	1559	1625	1647
160	1635	1659	1725	1747
170	1735	1759	1825	1847
180	1835	1859	1925	1947
190	1935	1959	2025	2047
200	2035	2059	2125	2147

OPCJE ZA DOPŁATĄ

- » ościeżnica ENTER (z zaczepem zasuwkowym) 20 zł netto | 24,60 zł brutto
- » ościeżnica SOLID 40 zł netto | 49,20 zł brutto
- » ościeżnica do drzwi dwuskrzydłowych: +30%

OŚCIEŻNICE REGULOWANE

Z KĄTOWNIKIEM K63 I N63

KONSTRUKCJA

Ościeżnica regulowana jest wykonana z wysokogatunkowej płyty drewnopochodnej MDF. Od strony ekspozycyjnej pokryta jest w całości drewnopodobną folią dekoracyjną DRE-Cell Decor, folią 3D, folią Finish, malowane** - w konfiguracji z kątownikiem K63 lub okleiną naturalną w konfiguracji z kątownikiem N63. Jej konstrukcja pozwala na zastosowanie do ścian o grubości od 75 - 320 mm oraz na regulację +20 mm.

** Dla zapewnienia wysokiej jakości ościeżnic malowanych, przed lakierowaniem są one oklejone specjalnym materiałem stanowiącym jednolity podkład.

ZASTOSOWANIE

Ościeżnica regulowana ma zastosowanie do:

- » drzwi wewnętrznych przylgowych (do wszystkich kolekcji ramowych oraz płytowych o szerokości „90” i szerszych, ościeżnica powinna posiadać 3 zawiasy ø 13,5 mm).
- » drzwi wejściowych ENTER (zawiera 3 zawiasy ø 13, 5 mm, dodatkowy zaczep - dopłata 20 zł netto)
- » drzwi szklanych („ORC” wyposażone w 2 zawiasy ø 15 mm, specjalny zaczep i uszczelkę).

ZAWARTOŚĆ KOMPLETU

Belka główna (element poziomy i dwa pionowe wraz z elementami maskującymi), uszczelka drzwiowa, zestaw zawiasów, komplet elementów przeznaczonych do zmontowania ościeżnicy wg dołączonej instrukcji. Ościeżnice pakowane są w opakowania kartonowe.



Przekrój OR/ORC z ką. K63

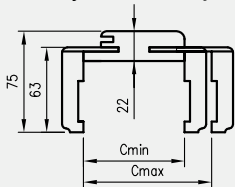

Przekrój OR/ORC Natura z ką. N63

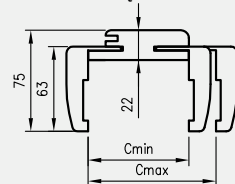

Przekrój pionowy drzwi przylgowych OR

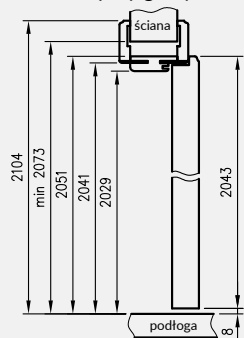

Przekrój pionowy drzwi szklanych ORC

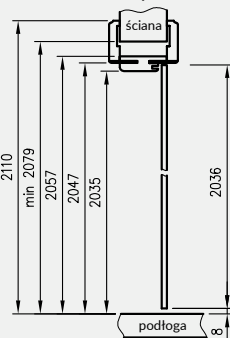

wymagana wysokość otworu w murze 2073 mm (2079 mm dla drzwi szklanych)

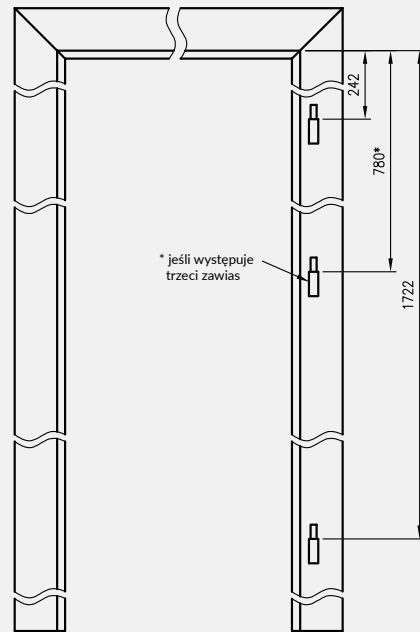

* jeśli występuje trzeci zawias

Przekrój poziomy OR/ORC

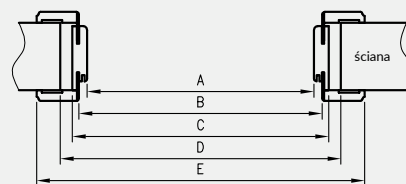

D - wymagana szerokość otworu w murze

CENY OŚCIEŻNIC REGULOWANYCH Z KĄTOWNIKIEM K63 I N63

Grubość muru	OR Finish z ką. K63		OR/ORC Cell i 3D z ką. K63		OR/ORC Natura z ką. N63				OR/ORC malowane z ką. K63		
	Cmin	Cmax	netto	brutto	netto	brutto	netto	brutto	netto	brutto	
75	95	185 zł	227,55 zł	225 zł	276,75 zł	353 zł	434,19 zł	386 zł	474,78 zł	331 zł	407,13 zł
95	115	193 zł	237,39 zł	235 zł	289,05 zł	363 zł	446,49 zł	398 zł	489,54 zł	343 zł	421,89 zł
120	140	201 zł	247,23 zł	245 zł	301,35 zł	375 zł	461,25 zł	408 zł	501,84 zł	356 zł	437,88 zł
140	160	207 zł	254,61 zł	254 zł	312,42 zł	392 zł	482,16 zł	426 zł	523,98 zł	371 zł	456,33 zł
160	180	213 zł	261,99 zł	264 zł	324,72 zł	408 zł	501,84 zł	444 zł	546,12 zł	383 zł	471,09 zł
180	200	222 zł	273,06 zł	274 zł	337,02 zł	426 zł	523,98 zł	463 zł	569,49 zł	395 zł	485,85 zł
200	220	228 zł	280,44 zł	285 zł	350,55 zł	443 zł	544,89 zł	481 zł	591,63 zł	410 zł	504,30 zł
220	240	236 zł	290,28 zł	293 zł	360,39 zł	460 zł	565,80 zł	500 zł	615,00 zł	421 zł	517,83 zł
240	260	244 zł	300,12 zł	301 zł	370,23 zł	477 zł	586,71 zł	519 zł	638,37 zł	433 zł	532,59 zł
260	280	250 zł	307,50 zł	312 zł	383,76 zł	495 zł	608,85 zł	538 zł	661,74 zł	447 zł	549,81 zł
280	300	257 zł	316,11 zł	321 zł	394,83 zł	511 zł	628,53 zł	557 zł	685,11 zł	459 zł	564,57 zł
300	320	265 zł	325,95 zł	331 zł	407,13 zł	528 zł	649,44 zł	574 zł	706,02 zł	473 zł	581,79 zł

do drzwi jednoskrzydłowych

	A	B	C	D	E
60	600	624	644	680	750
70	700	724	744	780	850
80	800	824	844	880	950
90	900	924	944	980	1050
100	1000	1024	1044	1080	1150
110	1100	1124	1144	1180	1250

do drzwi dwuskrzydłowych

	A	B	C	D	E
100d	1035	1059	1079	1115	1185
110d	1135	1159	1179	1215	1285
120	1235	1259	1279	1315	1385
130	1335	1359	1379	1415	1485
140	1435	1459	1479	1515	1585
150	1535	1559	1579	1615	1685
160	1635	1659	1679	1715	1785
170	1735	1759	1779	1815	1885
180	1835	1859	1879	1915	1985
190	1935	1959	1979	2015	2085
200	2035	2059	2079	2115	2185

Cena ościeżnicy do drzwi dwuskrzydłowych: +30%

OŚCIEŻNICE REGULOWANE

Z KĄTOWNIKIEM T80 LUB T63

KONSTRUKCJA

Ościeżnica regulowana z kątownikiem T80 lub T63 wyposażona jest w kątowniki z małymi promieniami zaokrąglenia profilu poprzecznego. Wykonana jest z wysokogatunkowej płyty drewnopochodnej MDF. Od strony ekspozycyjnej pokryta jest w całości drewnopodobną folią dekoracyjną DRE-Cell Decor, folią 3D, laminatem CPL gr. 0,15 - 0,2 mm, okleiną naturalną (tylko kątownik T80) lub jest malowana **. Jej konstrukcja pozwala na zastosowanie do ścian o grubości od 75 - 320 mm oraz na regulację +20 mm.

** Dla zapewnienia wysokiej jakości ościeżnic malowanych, przed lakierowaniem są one oklejone specjalnym materiałem stanowiącym jednolity podkład.

ZASTOSOWANIE

Ościeżnica może być zastosowana do drzwi wewnętrznych lokalowych - przylgowych oraz do drzwi szklanych (ORC).

ZAWARTOŚĆ KOMPLETU

Belka główna (element poziomy i dwa pionowe wraz z elementami maskującymi), uszczelka drzwiowa, zestaw zawiasów, komplet elementów przeznaczonych do zmontowania ościeżnicy wg dołączonej instrukcji. Ościeżnice pakowane są w opakowania kartonowe. Wszystkie ościeżnice do kolekcji drzwi ramowych oraz ościeżnice 90 i szersze powinny być wyposażone w 3 zawiasy. Ościeżnice do drzwi szklanych wyposażone są w 2 zawiasy \varnothing 15 mm, specjalny zaczepek i uszczelkę.

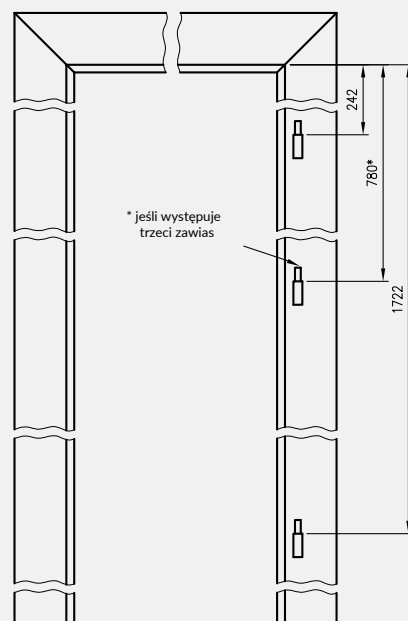

Przekrój OR/ORC z kąt. T80

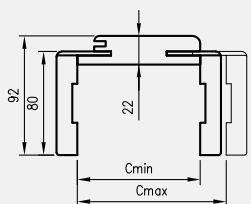

Przekrój OR/ORC z kąt. T63

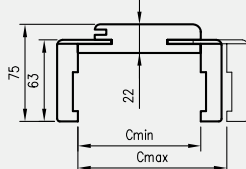

Przekrój pionowy drzwi przylgowych z OR

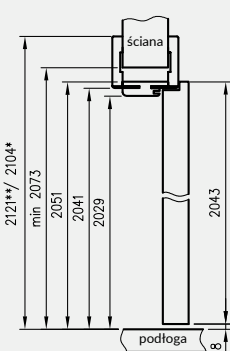

Przekrój pionowy drzwi szklanych z ORC

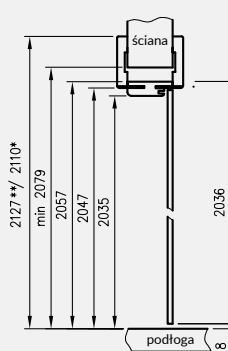

wymagana wysokość otworu w murze 2073 mm (2079 mm dla drzwi szklanych)

Przekrój poziomy OR/ORC

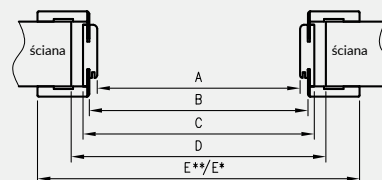

D - wymagana szerokość otworu w murze

CENY OŚCIEŻNIC REGULOWANYCH Z KĄTOWNIKIEM T80 I T63

Grubość muru		CELL		3D SZKLANE		CPL SZKLANE		** NATURA SZKLANE		MACIOBIAN SZKLANE	
Cmin	Cmax	netto	brutto	netto	brutto	netto	brutto	netto	brutto	netto	brutto
75	95	243 zł	298,89 zł	254 zł	312,42 zł	420 zł	516,60 zł	348 zł	428,04 zł		
95	115	252 zł	309,96 zł	265 zł	325,95 zł	432 zł	531,36 zł	362 zł	445,26 zł		
120	140	261 zł	321,03 zł	275 zł	338,25 zł	442 zł	543,66 zł	375 zł	461,25 zł		
140	160	272 zł	334,56 zł	286 zł	351,78 zł	460 zł	565,80 zł	388 zł	477,24 zł		
160	180	280 zł	344,40 zł	294 zł	361,62 zł	478 zł	587,94 zł	400 zł	492,00 zł		
180	200	291 zł	357,93 zł	305 zł	375,15 zł	497 zł	611,31 zł	414 zł	509,22 zł		
200	220	300 zł	369,00 zł	316 zł	388,68 zł	515 zł	633,45 zł	427 zł	525,21 zł		
220	240	311 zł	382,53 zł	326 zł	400,98 zł	533 zł	655,59 zł	440 zł	541,20 zł		
240	260	319 zł	392,37 zł	335 zł	412,05 zł	552 zł	678,96 zł	452 zł	555,96 zł		
260	280	328 zł	403,44 zł	344 zł	423,12 zł	571 zł	702,33 zł	463 zł	569,49 zł		
280	300	338 zł	415,74 zł	356 zł	437,88 zł	590 zł	725,70 zł	477 zł	586,71 zł		
300	320	348 zł	428,04 zł	364 zł	447,72 zł	608 zł	747,84 zł	490 zł	602,70 zł		

** tylko kątownik T80

Cena ościeżnicy do drzwi dwuskrzydłowych: +30%

do drzwi jednoskrzydłowych

	A	B	C	D	E**	E*
60	600	624	644	680	784	750
70	700	724	744	780	884	850
80	800	824	844	880	984	950
90	900	924	944	980	1084	1050
100	1000	1024	1044	1080	1184	1150
110	1100	1124	1144	1180	1284	1250

do drzwi dwuskrzydłowych

	A	B	C	D	E**	E*
100d	1035	1059	1079	1115	1219	1185
110d	1135	1159	1179	1215	1319	1285
120	1235	1259	1279	1315	1419	1385
130	1335	1359	1379	1415	1519	1485
140	1435	1459	1479	1515	1619	1585
150	1535	1559	1579	1615	1719	1685
160	1635	1659	1679	1715	1819	1785
170	1735	1759	1779	1815	1919	1885
180	1835	1859	1879	1915	2019	1985
190	1935	1959	1979	2015	2119	2085
200	2035	2059	2079	2115	2219	2185

* wymiar dotyczy ościeżnicy z kątownikiem T63

** wymiar dotyczy ościeżnicy z kątownikiem T80

OŚCIEŻNICE REGULOWANE

O ZMIENNYCH WYSOKOŚCIACH Z KĄTOWNIKIEM T80

W związku z zainteresowaniem Klientów drzwiami w wymiarach niestandardowych wprowadziliśmy do oferty kolekcje Modern, Plus oraz model skrzydła Standard 10 z ościeżnicą regulowaną z kątownikiem T80 w 3 dodatkowych wariantach wysokości.



ZASTOSOWANIE

Ościeznica regulowana o zmiennych wysokościach z kątownikiem T80 może być zastosowana do skrzydeł przylgowych Standard 10, Modern, Plus w trzech dodatkowych opcjach wysokości skrzydła: 1983 mm, 2110 mm i 2240 mm.

ZAWARTOŚĆ KOMPLETU

Belka główna (element poziomy i dwa pionowe wraz z elementami maskującymi), uszczelka drzwiowa, zestaw zawiasów, komplet elementów przeznaczonych do zmontowania ościeżnicy wg dołączonej instrukcji. Ościeżnice pakowane są w opakowania kartonowe.

Wszystkie ościeżnice przylgowe w 3 dodatkowych opcjach wysokości powinny być wyposażone w 3 zawiasy.

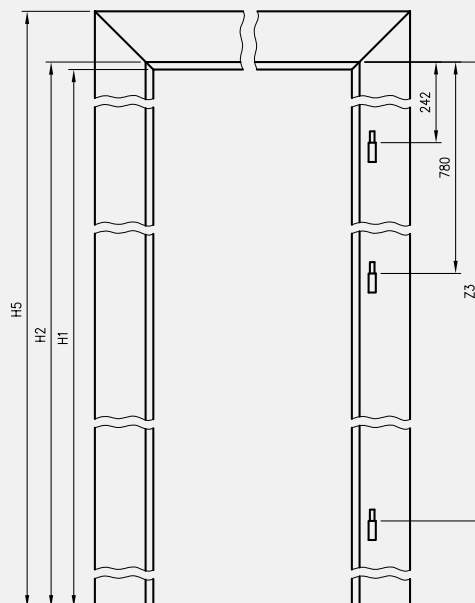

Przekrój OR z ką. T80

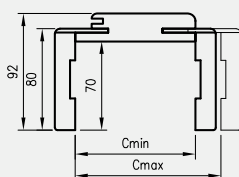

Przekrój pionowy OR

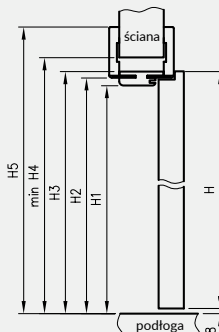

Przekrój poziomy OR

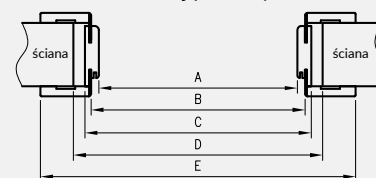

D - wymagana szerokość otworu w murze

H	H1	H2	H3	H4	H5	Z3
1983	1969	1981	1991	2013	2061	1662
2110	2096	2108	2118	2140	2188	1789
2240	2226	2238	2248	2270	2318	1919

H - wysokość skrzydła
H4 - wymagana wysokość otworu w murze

CENY OŚCIEŻNIC REGULOWANYCH O ZMIENNYCH WYSOKOŚCIACH Z KĄTOWNIKIEM T80

Grubość muru		P CELL				P CPL			
		wysokość skrzydła 1983 i 2043		wysokość skrzydła 2110 i 2240		wysokość skrzydła 1983 i 2043		wysokość skrzydła 2110 i 2240	
Cmin	Cmax	netto	brutto	netto	brutto	netto	brutto	netto	brutto
75	95	243 zł	298,89 zł	291 zł	357,93 zł	254 zł	312,42 zł	302 zł	371,46 zł
95	115	252 zł	309,96 zł	302 zł	371,46 zł	265 zł	325,95 zł	316 zł	388,68 zł
120	140	261 zł	321,03 zł	314 zł	386,22 zł	275 zł	338,25 zł	327 zł	402,21 zł
140	160	272 zł	334,56 zł	326 zł	400,98 zł	286 zł	351,78 zł	339 zł	416,97 zł
160	180	280 zł	344,40 zł	336 zł	413,28 zł	294 zł	361,62 zł	351 zł	431,73 zł
180	200	291 zł	357,93 zł	350 zł	430,50 zł	305 zł	375,15 zł	363 zł	446,49 zł
200	220	300 zł	369,00 zł	361 zł	444,03 zł	316 zł	388,68 zł	376 zł	462,48 zł
220	240	311 zł	382,53 zł	372 zł	457,56 zł	326 zł	400,98 zł	387 zł	476,01 zł
240	260	319 zł	392,37 zł	383 zł	471,09 zł	335 zł	412,05 zł	399 zł	490,77 zł
260	280	328 zł	403,44 zł	394 zł	484,62 zł	344 zł	423,12 zł	410 zł	504,30 zł
280	300	338 zł	415,74 zł	406 zł	499,38 zł	356 zł	437,88 zł	424 zł	521,52 zł
300	320	348 zł	428,04 zł	417 zł	512,91 zł	364 zł	447,72 zł	434 zł	533,82 zł

do drzwi jednoskrzydłowych

	A	B	C	D	E
60	600	624	644	680	784
70	700	724	744	780	884
80	800	824	844	880	984
90	900	924	944	980	1084
100	1000	1024	1044	1080	1184

do drzwi dwuskrzydłowych

	A	B	C	D	E
120	1235	1259	1279	1315	1419
130	1335	1359	1379	1415	1519
140	1435	1459	1479	1515	1619
150	1535	1559	1579	1615	1719
160	1635	1659	1679	1715	1819
170	1735	1759	1779	1815	1919
180	1835	1859	1879	1915	2019
190	1935	1959	1979	2015	2119
200	2035	2059	2079	2115	2219

OŚCIEŻNICE REGULOWANE

BEZPRZYLGOWE

KONSTRUKCJA

Ościeżnica regulowana bezprzylgowa wykonana jest z wysokogatunkowej płyty drewnopochodnej MDF. Od strony ekspozycyjnej pokryta jest w całości drewnopodobną folią dekoracyjną DRE-Cell Decor, folią 3D, laminatem CPL, okleiną naturalną lub malowane**. Jej konstrukcja przystosowana jest do grubości skrzydła 40 mm i pozwala na zastosowanie do ścian o grubości od 75 - 320 mm oraz na regulację +20 mm. W kolorze biała mat możliwy wybór kąta łączenia belek 90°.

** Dla zapewnienia wysokiej jakości ościeżnic malowanych, przed lakierowaniem są one oklejone specjalnym materiałem stanowiącym jednolity podkład.



ZASTOSOWANIE

Ościeżnica regulowana bezprzylgowa ma zastosowanie do wszystkich kolekcji DRE w wersji bezprzylgowej rozwiernej.

ZAWARTOŚĆ KOMPLETU

Belka główna (element poziomy i dwa pionowe) wraz z szerokim kątownikiem (80 mm) o małych promieniach zaokrąglenia profilu przekroju poprzecznego (R2), uszczelka drzwiowa, zestaw zawiasów, komplet elementów przeznaczonych do zmontowania ościeżnicy wg dotychczasowej instrukcji. Ościeżnice pakowane są w opakowania kartonowe.

Przekrój ORB 095-300

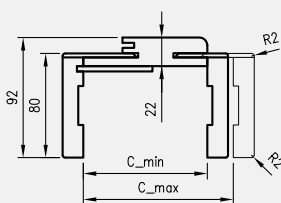

Przekrój pionowy drzwi bezprzylgowych ORB

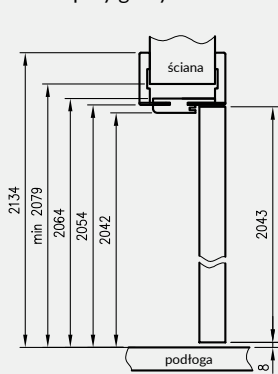

wymagana wysokość otworu w murze 2079 mm

Przekrój ORB 075

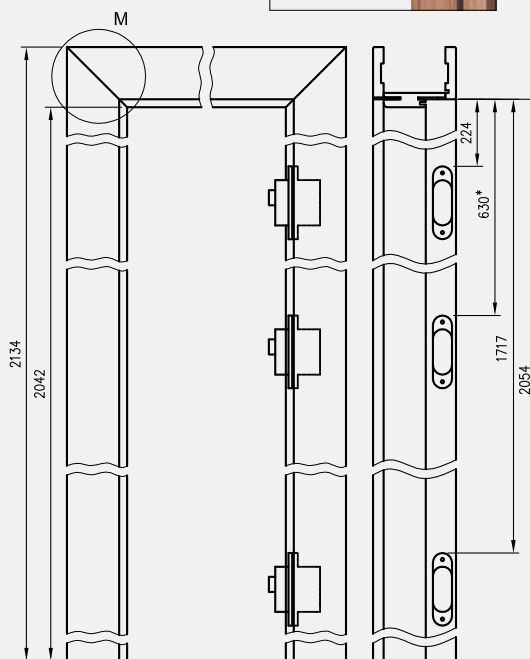
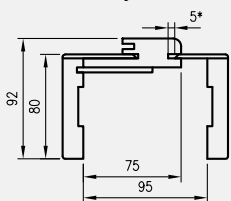

* jeśli występuje

Przekrój poziomy ORB

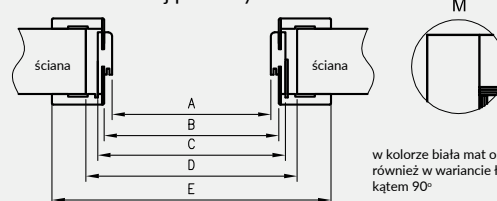

D - wymagana szerokość otworu w murze

w kolorze biała mat ościeżnica dostępna również w wariantcie łączenia belek pod kątem 90°

* Ościeżnica 075-095 ma odmienny przekrój, dla grubości muru 75-89 mm konieczne będzie samodzielne skrócenie pióra kątownika ruchomego.

CENY OŚCIEŻNIC REGULOWANYCH BEZPRZYLGOWYCH

Cmin	Cmax	CELL		NATURA		MALOWANE		CPL	
		P	R	P	R	P	R	P	R
75	95	531 zł	653,13 zł	712 zł	875,76 zł	651 zł	800,73 zł	548 zł	674,04 zł
95	115	541 zł	665,43 zł	722 zł	888,06 zł	664 zł	816,72 zł	561 zł	690,03 zł
120	140	549 zł	675,27 zł	733 zł	901,59 zł	677 zł	832,71 zł	569 zł	699,87 zł
140	160	559 zł	687,57 zł	750 zł	922,50 zł	690 zł	848,70 zł	581 zł	714,63 zł
160	180	568 zł	698,64 zł	767 zł	943,41 zł	702 zł	863,46 zł	589 zł	724,47 zł
180	200	578 zł	710,94 zł	785 zł	965,55 zł	714 zł	878,22 zł	601 zł	739,23 zł
200	220	587 zł	722,01 zł	802 zł	986,46 zł	727 zł	894,21 zł	611 zł	751,53 zł
220	240	595 zł	731,85 zł	820 zł	1 008,60 zł	739 zł	908,97 zł	620 zł	762,60 zł
240	260	605 zł	744,15 zł	838 zł	1 030,74 zł	751 zł	923,73 zł	629 zł	773,67 zł
260	280	613 zł	753,99 zł	856 zł	1 052,88 zł	762 zł	937,26 zł	638 zł	784,74 zł
280	300	623 zł	766,29 zł	874 zł	1 075,02 zł	774 zł	952,02 zł	649 zł	798,27 zł
300	320	631 zł	776,13 zł	891 zł	1 095,93 zł	788 zł	969,24 zł	657 zł	808,11 zł

Ceny zawierają 2 zawiasy z płytkami mocującymi.

Cena ościeżnicy do drzwi dwuskrzydłowych: +50% (w przypadku użycia 3 zawiasów dopłata dodatkowa 180 zł | 221,40 zł)

» Dopłata za trzeci zawias Estetic 80

90 zł | 110,70 zł

» Dopłata za kąt łączenia 90° w kolorze biała mat

30 zł | 36,90 zł

do drzwi jednoskrzydłowych

	A	B	C	D	E
60	627	651	671	711	811
70	727	751	771	811	911
80	827	851	871	911	1011
90	927	951	971	1011	1111
100	1027	1051	1071	1111	1211

do drzwi dwuskrzydłowych

	A	B	C	D	E
120	1274	1298	1318	1378	1458
130	1374	1398	1418	1478	1558
140	1474	1498	1518	1578	1658
150	1574	1598	1618	1678	1758
160	1674	1698	1718	1778	1858
170	1774	1798	1818	1878	1958
180	1874	1898	1918	1978	2058

OŚCIEŻNICE REGULOWANE

BEZPRZYLGOWE O ZMIENNYCH WYSOKOŚCIACH

W związku z zainteresowaniem Klientów drzwiami bezprzylgowymi w wymiarach niestandardowych wprowadziliśmy do oferty kolekcje Modern, Plus oraz model skrzydła Standard 10 z ościeżnicą regulowaną bezprzylgową w 3 dodatkowych wariantach wysokości. Konstrukcja ościeznicy jest taka sama jak ościeznicy regulowanej bezprzylgowej (różnią się tylko wysokością).

ZASTOSOWANIE

Ościeznica regulowana bezprzylgowa o zmiennych wysokościach może być zastosowana do skrzydeł bezprzylgowych Standard 10, Modern, Plus w trzech dodatkowych opcjach wysokości skrzydła: 1983 mm, 2110 mm i 2240 mm.

ZAWARTOŚĆ KOMPLETU

Belka główna (element poziomy i dwa pionowe wraz z elementami maskującymi), uszczelka drzwiowa, zestaw zawiasów, komplet elementów przeznaczonych do zmontowania ościeznicy wg dołączonej instrukcji.

Ościeznice pakowane są w opakowania kartonowe.

Wszystkie ościeznice w 3 dodatkowych opcjach wysokości mogą być wyposażone w 2 lub 3 zawiasy.

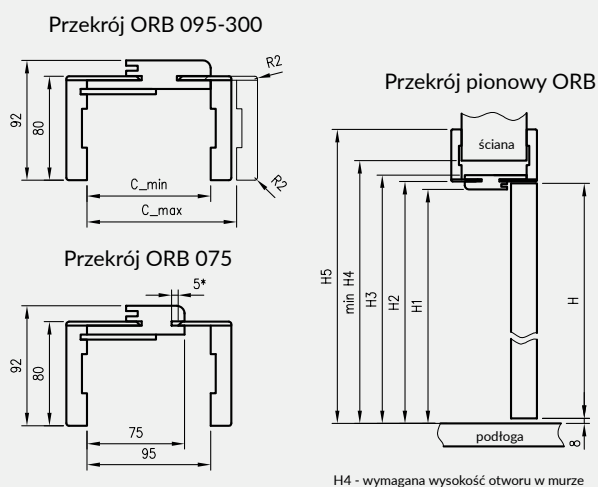

H4 - wymagana wysokość otworu w murze

* **UWAGA:** ościeznica 075-095 ma odmienny przekrój, dla grubości muru 75-89 mm konieczne będzie samodzielne skrócenie pióra kątownika ruchomego

H - wysokość skrzydła	H1	H2	H3	H4	H5	Z2	Z3
1983	1982	1994	2004	2019	2074	610	1657
2110	2109	2121	2131	2146	2201	651	1784
2240	2239	2251	2261	2276	2331	695	1914

CENY OŚCIEŻNIC REGULOWANYCH BEZPRZYLGOWYCH O ZMIENNYCH WYSOKOŚCIACH

Grubość muru	P CEL				P CEL				
	wysokość skrzydła 1983 i 2043		wysokość skrzydła 2110 i 2240		wysokość skrzydła 1983 i 2043		wysokość skrzydła 2110 i 2240		
Cmin	Cmax	netto	brutto	netto	brutto	netto	brutto	netto	brutto
75	95	531 zł	653,13 zł	580 zł	713,40 zł	548 zł	674,04 zł	597 zł	734,31 zł
95	115	541 zł	665,43 zł	591 zł	726,93 zł	561 zł	690,03 zł	611 zł	751,53 zł
120	140	549 zł	675,27 zł	602 zł	740,46 zł	569 zł	699,87 zł	621 zł	763,83 zł
140	160	559 zł	687,57 zł	613 zł	753,99 zł	581 zł	714,63 zł	635 zł	781,05 zł
160	180	568 zł	698,64 zł	624 zł	767,52 zł	589 zł	724,47 zł	646 zł	794,58 zł
180	200	578 zł	710,94 zł	636 zł	782,28 zł	601 zł	739,23 zł	658 zł	809,34 zł
200	220	587 zł	722,01 zł	648 zł	797,04 zł	611 zł	751,53 zł	672 zł	826,56 zł
220	240	595 zł	731,85 zł	657 zł	808,11 zł	620 zł	762,60 zł	681 zł	837,63 zł
240	260	605 zł	744,15 zł	669 zł	822,87 zł	629 zł	773,67 zł	693 zł	852,39 zł
260	280	613 zł	753,99 zł	679 zł	835,17 zł	638 zł	784,74 zł	704 zł	865,92 zł
280	300	623 zł	766,29 zł	691 zł	849,93 zł	649 zł	798,27 zł	717 zł	881,91 zł
300	320	631 zł	776,13 zł	700 zł	861,00 zł	657 zł	808,11 zł	727 zł	894,21 zł

Ceny zawierają 2 zawiasy z płytkami mocującymi.

Cena ościeznicy do drzwi dwuskrzydłowych: +50% (w przypadku użycia 3 zawiasów dopłata dodatkowa 180 zł | 221,40 zł)

» Dopłata za trzeci zawias Estetic 80

90 zł | 110,70 zł

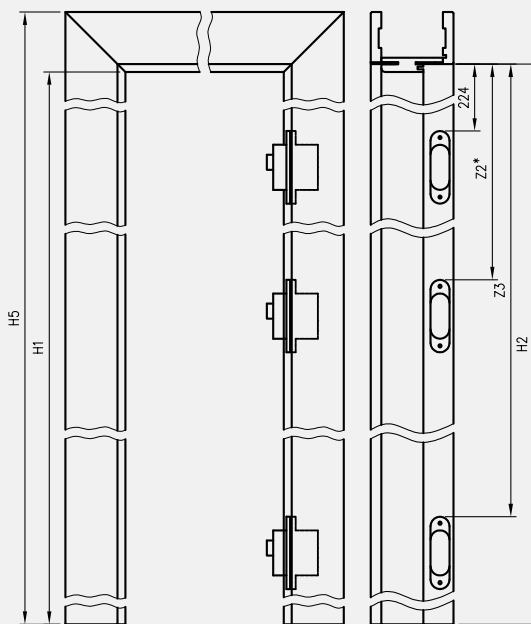

* jeśli występuje

Przekrój poziomy ORB

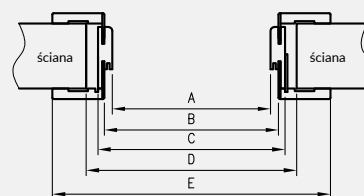

D - wymagana szerokość otworu w murze

do drzwi jednoskrzydłowych

	A	B	C	D	E
60	627	651	671	711	811
70	727	751	771	811	911
80	827	851	871	911	1011
90	927	951	971	1011	1111
100	1027	1051	1071	1111	1211

do drzwi dwuskrzydłowych

	A	B	C	D	E
120	1274	1298	1318	1378	1458
130	1374	1398	1418	1478	1558
140	1474	1498	1518	1578	1658
150	1574	1598	1618	1678	1758
160	1674	1698	1718	1778	1858
170	1774	1798	1818	1878	1958
180	1874	1898	1918	1978	2058

TUNEL REGULOWANY

Z KĄTOWNIKIEM K63, N63, T63, T80

Tunel regulowany to ozdobna zabudowa przejścia w murze. Może być stosowany jako samodzielne rozwiązanie lub jako integralna część systemu przesuwnego naściennego NT.

Tunel regulowany jest produktem wizualnie zbliżonym do ościeżnicy regulowanej, z kilkoma różnicami:

- » brak możliwości zamontowania zawiasów
- » brak blachy zaczepowej
- » brak frezowania pod uszczelkę różna wysokość i rozpiętość kątowników przednich i tylnych (wartość E i F w tabelach)



Przekrój TUN z ką. K63

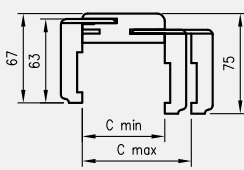

UWAGA: Dla zapewnienia wysokiej jakości tuneli malowanych, przed lakierowaniem są one oklejone specjalnym materiałem stanowiącym jednolity podkład.



Przekrój TUN Natura z ką. N63

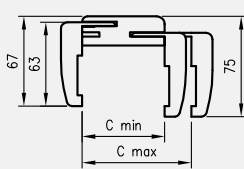

Przekrój TUN z ką. T80

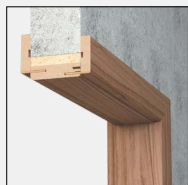
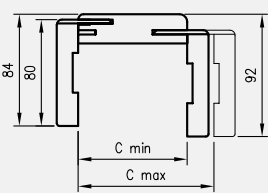

Przekrój TUN z ką. T63

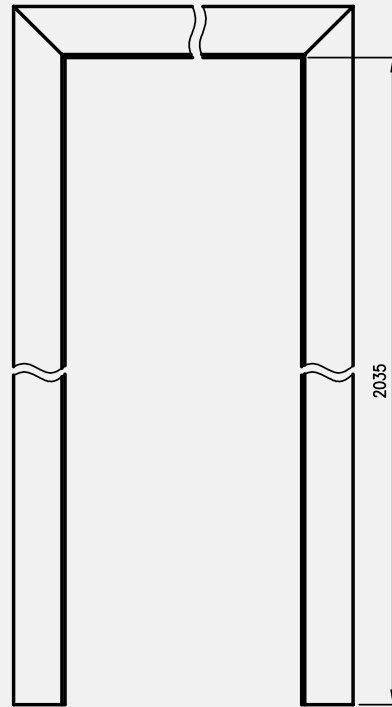
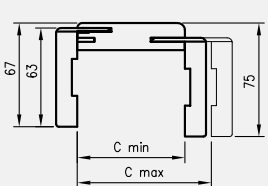

Przekrój pionowy tunelu regulowanego z ką. K63, N63 lub T63

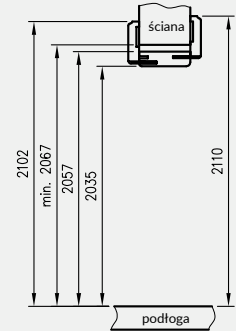

Przekrój pionowy tunelu regulowanego z ką. T80

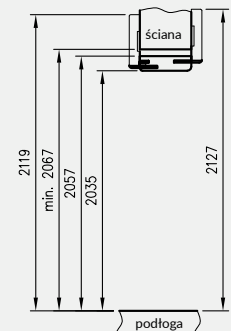

wymagana wysokość otworu w murze 2067 mm

Tunel regulowany pojedynczy

symbol	60	70	80	90	100
A	600	700	800	900	1000
C	644	744	844	944	1044
D	664	764	864	964	1064
E	750	850	950	1050	1150
E*	784	884	984	1084	1184
F	734	834	934	1034	1134
F*	768	868	968	1068	1168

Tunel regulowany podwójny

symbol	120	140	160	180	200
A	1200	1400	1600	1800	2000
C	1244	1444	1644	1844	2044
D	1264	1464	1664	1864	2064
E	1350	1550	1750	1950	2150
E*	1384	1584	1784	1984	2184
F	1334	1534	1734	1934	2134
F*	1368	1568	1768	1968	2168

Przekrój poprzeczny TUN

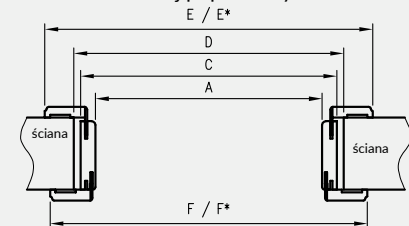

D - wymagana szerokość otworu w murze
* dotyczy Tunelu Regulowanego z ką. T80

TUNEL REGULOWANY

Z KĄTOWNIKIEM K63, N63, T63, T80

CENY TUNELU REGULOWANEGO

		TUN Malowane z ką. K63		TUN CPL z ką. T63, T80		TUN malowane z ką. T63, T80		TUN Finish z ką. K63	
Grubość muru									
Cmin	Cmax	netto	brutto	netto	brutto	netto	brutto	netto	brutto
62	82	331 zł	407,13 zł	254 zł	312,42 zł	348 zł	428,04 zł	185 zł	227,55 zł
82	102	343 zł	421,89 zł	265 zł	325,95 zł	362 zł	445,26 zł	193 zł	237,39 zł
107	127	356 zł	437,88 zł	275 zł	338,25 zł	375 zł	461,25 zł	201 zł	247,23 zł
127	147	371 zł	456,33 zł	286 zł	351,78 zł	388 zł	477,24 zł	207 zł	254,61 zł
147	167	383 zł	471,09 zł	294 zł	361,62 zł	400 zł	492,00 zł	213 zł	261,99 zł
167	187	395 zł	485,85 zł	305 zł	375,15 zł	414 zł	509,22 zł	222 zł	273,06 zł
187	207	410 zł	504,30 zł	316 zł	388,68 zł	427 zł	525,21 zł	228 zł	280,44 zł
207	227	421 zł	517,83 zł	326 zł	400,98 zł	440 zł	541,20 zł	236 zł	290,28 zł
227	247	433 zł	532,59 zł	335 zł	412,05 zł	452 zł	555,96 zł	244 zł	300,12 zł
247	267	447 zł	549,81 zł	344 zł	423,12 zł	463 zł	569,49 zł	250 zł	307,50 zł
267	287	459 zł	564,57 zł	356 zł	437,88 zł	477 zł	586,71 zł	257 zł	316,11 zł
287	307	473 zł	581,79 zł	364 zł	447,72 zł	490 zł	602,70 zł	265 zł	325,95 zł

CENY TUNELU REGULOWANEGO

		TUN Cell i 3D z ką. K63		TUN Natura z ką. N63				TUN Cell i 3D z ką. T80, T63		TUN Natura z ką. T80	
Grubość muru				buk, brzoza, dąb 		dąb jasny, orzech ciemny, orzech boliwijski, wenge, orzech, heban, dąb bielony 					
Cmin	Cmax	netto	brutto	netto	brutto	netto	brutto	netto	brutto	netto	brutto
62	82	225 zł	276,75 zł	353 zł	434,19 zł	386 zł	474,78 zł	243 zł	298,89 zł	420 zł	516,60 zł
82	102	235 zł	289,05 zł	363 zł	446,49 zł	398 zł	489,54 zł	252 zł	309,96 zł	432 zł	531,36 zł
107	127	245 zł	301,35 zł	375 zł	461,25 zł	408 zł	501,84 zł	261 zł	321,03 zł	442 zł	543,66 zł
127	147	254 zł	312,42 zł	392 zł	482,16 zł	426 zł	523,98 zł	272 zł	334,56 zł	460 zł	565,80 zł
147	167	264 zł	324,72 zł	408 zł	501,84 zł	444 zł	546,12 zł	280 zł	344,40 zł	478 zł	587,94 zł
167	187	274 zł	337,02 zł	426 zł	523,98 zł	463 zł	569,49 zł	291 zł	357,93 zł	497 zł	611,31 zł
187	207	285 zł	350,55 zł	443 zł	544,89 zł	481 zł	591,63 zł	300 zł	369,00 zł	515 zł	633,45 zł
207	227	293 zł	360,39 zł	460 zł	565,80 zł	500 zł	615,00 zł	311 zł	382,53 zł	533 zł	655,59 zł
227	247	301 zł	370,23 zł	477 zł	586,71 zł	519 zł	638,37 zł	319 zł	392,37 zł	552 zł	678,96 zł
247	267	312 zł	383,76 zł	495 zł	608,85 zł	538 zł	661,74 zł	328 zł	403,44 zł	571 zł	702,33 zł
267	287	321 zł	394,83 zł	511 zł	628,53 zł	557 zł	685,11 zł	338 zł	415,74 zł	590 zł	725,70 zł
287	307	331 zł	407,13 zł	528 zł	649,44 zł	574 zł	706,02 zł	348 zł	428,04 zł	608 zł	747,84 zł

OPCJE ZA DOPŁATĄ

tunel do drzwi podwójnych: +30%

PANELE POSZERZAJĄCE

ZASTOSOWANIE

Panel poszerzający to składowa ozdobnej zabudowy przejścia w murze lub powiększenie możliwości instalowania ościeżnic przy grubych ścianach powyżej 320 mm. Panel jest poszerzeniem środkowych części ościeżnic regulowanych i tuneli regulowanych. Znajduje zastosowanie przy użyciu kątowników regulowanych, z wcześniej zamówionych ościeżnic lub tuneli z kątem łączenia 45°.

Panele poszerzające o zmiennych wysokościach występują tylko w grupie oklein Cell i CPL.

ZAWARTOŚĆ KOMPLETU

- » dwie belki pionowe
- » belka pozioma
- » trzy pióra łączące
- » akcesoria do łączenia belek

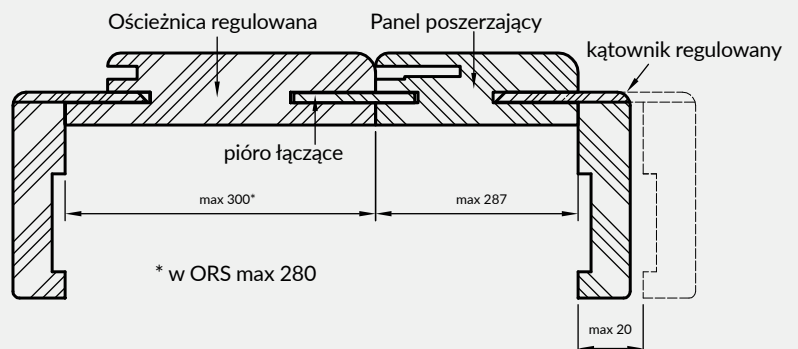
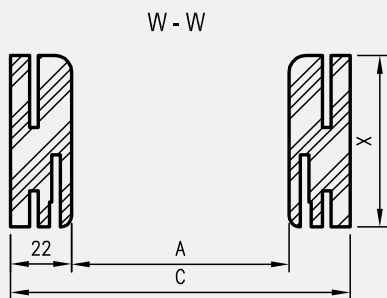
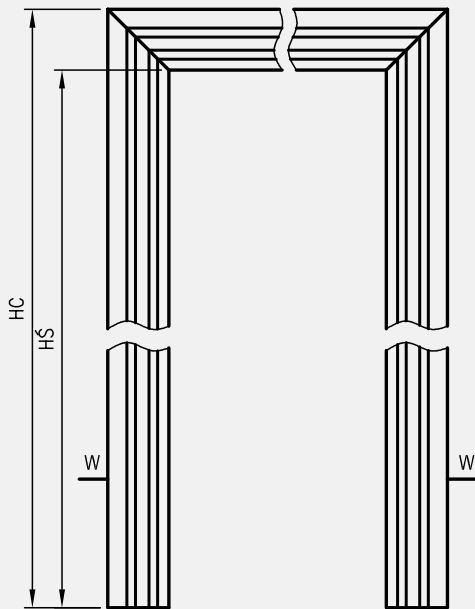

PANELE POSZERZAJĄCE

Wymiary paneli poszerzających OR - ościeżnice regulowane do drzwi przylgowych

warianty wysokości					do drzwi jednoskrzydłowych						do drzwi dwuskrzydłowych											
	PL	198X	211X	224X	„60”	„70”	„80”	„90”	„100”	„110”	„100d”	„110d”	„120”	„130”	„140”	„150”	„160”	„170”	„180”	„190”	„200”	
HŚ	2029	1969	2096	2226	A	600	700	800	900	1000	1100	1035	1135	1235	1335	1435	1535	1635	1735	1835	1935	2035
HC	2051	1991	2118	2248	C	644	744	844	944	1044	1144	1079	1179	1279	1379	1479	1579	1679	1779	1879	1979	2079

Wymiary paneli poszerzających ORB_45° - ościeżnice regulowane do drzwi bezprzylgowych 45°

warianty wysokości					do drzwi jednoskrzydłowych					do drzwi dwuskrzydłowych							
	PL	198X	211X	224X	„60”	„70”	„80”	„90”	„100”	„120”	„130”	„140”	„150”	„160”	„170”	„180”	
HŚ	2042	1982	2109	2239	A	627	727	827	927	1027	1274	1374	1474	1574	1674	1774	1874
HC	2064	2004	2131	2261	C	671	771	871	971	1071	1318	1418	1518	1618	1718	1818	1918

warianty szerokości przekroju panela

X
062
082
107
127
147
167
187
207
227
247
267
287

Wymiary paneli poszerzających TUN - tunele regulowane

		do drzwi jednoskrzydłowych					do drzwi dwuskrzydłowych					
	PL	„60”	„70”	„80”	„90”	„100”	„120”	„140”	„160”	„180”	„200”	
HŚ	2035	A	600	700	800	900	1000	1200	1400	1600	1800	2000
HC	2057	C	644	744	844	944	1044	1244	1444	1644	1844	2044

Wymiary paneli poszerzających ORC - ościeżnice regulowane do drzwi szklanych

		„60”	„70”	„80”	„90”	
HŚ	2035	A	600	700	800	900
HC	2057	C	644	744	844	944

Wymiary paneli poszerzających ORS - ościeżnice regulowane do drzwi składanych

		„80”	„90”	„100”	
HŚ	2029	A	806	906	1006
HC	2051	C	850	950	1050

CENY PANELI POSZERZAJĄCYCH

Szerokość panelu		Panel Cell i 3D		Panel Natura		Panel Finish		Panel Malowane		Panel CPL	
Cmin	Cmax	netto	brutto	netto	brutto	netto	brutto	netto	brutto	netto	brutto
62	82	182,00 zł	223,86 zł	315,00 zł	387,45 zł	139,00 zł	170,97 zł	261,00 zł	321,03 zł	191,00 zł	234,93 zł
82	102	189,00 zł	232,47 zł	324,00 zł	398,52 zł	145,00 zł	178,35 zł	272,00 zł	334,56 zł	199,00 zł	244,77 zł
107	127	196,00 zł	241,08 zł	332,00 zł	408,36 zł	151,00 zł	185,73 zł	281,00 zł	345,63 zł	206,00 zł	253,38 zł
127	147	204,00 zł	250,92 zł	345,00 zł	424,35 zł	155,00 zł	190,65 zł	291,00 zł	357,93 zł	215,00 zł	264,45 zł
147	167	210,00 zł	258,30 zł	359,00 zł	441,57 zł	160,00 zł	196,80 zł	300,00 zł	369,00 zł	221,00 zł	271,83 zł
167	187	218,00 zł	268,14 zł	373,00 zł	458,79 zł	167,00 zł	205,41 zł	311,00 zł	382,53 zł	229,00 zł	281,67 zł
187	207	225,00 zł	276,75 zł	386,00 zł	474,78 zł	171,00 zł	210,33 zł	320,00 zł	393,60 zł	237,00 zł	291,51 zł
207	227	233,00 zł	286,59 zł	400,00 zł	492,00 zł	177,00 zł	217,71 zł	330,00 zł	405,90 zł	245,00 zł	301,35 zł
227	247	239,00 zł	293,97 zł	414,00 zł	509,22 zł	183,00 zł	225,09 zł	339,00 zł	416,97 zł	251,00 zł	308,73 zł
247	267	246,00 zł	302,58 zł	428,00 zł	526,44 zł	188,00 zł	231,24 zł	347,00 zł	426,81 zł	258,00 zł	317,34 zł
267	287	254,00 zł	312,42 zł	443,00 zł	544,89 zł	193,00 zł	237,39 zł	358,00 zł	440,34 zł	267,00 zł	328,41 zł
287	307	261,00 zł	321,03 zł	456,00 zł	560,88 zł	199,00 zł	244,77 zł	368,00 zł	452,64 zł	273,00 zł	335,79 zł

CENY PANELI POSZERZAJĄCYCH O ZMIENNYCH WYSOKOŚCIACH

Szerokość panelu		Panel Cell		Panel CPL	
Cmin	Cmax	netto	brutto	netto	brutto
62	82	218,00 zł	268,14 zł	227,00 zł	279,21 zł
82	102	227,00 zł	279,21 zł	237,00 zł	291,51 zł
107	127	236,00 zł	290,28 zł	245,00 zł	301,35 zł
127	147	245,00 zł	301,35 zł	254,00 zł	312,42 zł
147	167	252,00 zł	309,96 zł	263,00 zł	323,49 zł
167	187	263,00 zł	323,49 zł	272,00 zł	334,56 zł
187	207	271,00 zł	333,33 zł	282,00 zł	346,86 zł
207	227	279,00 zł	343,17 zł	290,00 zł	356,70 zł
227	247	287,00 zł	353,01 zł	299,00 zł	367,77 zł
247	267	296,00 zł	364,08 zł	308,00 zł	378,84 zł
267	287	305,00 zł	375,15 zł	318,00 zł	391,14 zł
287	307	313,00 zł	384,99 zł	326,00 zł	400,98 zł

OPCJE ZA DOPŁATĄ

panel do drzwi podwójnych: +30%



STANDARD 10 - z panelem poszerzającym w laminacie CPL szary ciemny

OŚCIEŻNICA STALOWA HYBRYDOWA



brąz mat + miodowy dąb CPL* szary ciemny mat + szary ciemny CPL*

* przykładowe konfiguracje kolorystyczne ościeżnicy stalowej hybrydowej z panelem

Cena ościeżnicy metalowej

model	kolor	
	biały, brąz, szary jasny, szary ciemny, beż	
Ościeżnica stalowa hybrydowa**	299 zł netto	367,77 zł brutto

** cena dotyczy części stalowej ościeżnicy, cena panela z kątownikiem szer. 80 mm w oddzielnej tabelce na str. 153

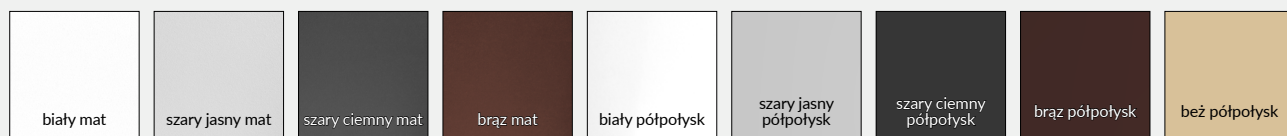

OŚCIEŻNICA STALOWA HYBRYDOWA

Ceny PANELI z kątownikiem

grubość muru		cena	
Cmin	Cmax	netto	brutto
137	157	182 zł	223,86 zł
157	177	192 zł	236,16 zł
177	197	202 zł	248,46 zł
197	217	210 zł	258,30 zł
217	237	220 zł	270,60 zł
237	257	231 zł	284,13 zł
257	277	240 zł	295,20 zł
277	297	249 zł	306,27 zł
297	317	258 zł	317,34 zł
317	337	269 zł	330,87 zł
337	357	277 zł	340,71 zł

Ościeżnica stalowa hybrydowa – to nowatorskie rozwiązanie w naszej ofercie, łączące solidność konstrukcji metalowej z dodatkową funkcjonalnością pozwalającą na pełną zabudowę ościeża z zastosowaniem elementów ościeżnicy MDF wykończonych laminatem CPL.

Ościeżnica hybrydowa to połączenie ościeżnicy metalowej o stałej szerokości, panela MDF występującego w 11 wariantach szerokości oraz kątownika maskującego. Rozwiązanie to pozwala na zabudowę ościeża o grubości 137-357 mm oraz na regulację kątownikiem do 20 mm.

ZASTOSOWANIE:

Ościeżnica hybrydowa z założenia przeznaczona jest do drzwi wejściowych Solid i Enter (posiada 4 otwory pod zasuwki i język zamka wielopunktowego Solid) ale z powodzeniem może być zastosowana również do drzwi wewnątrzlokalowych przyłgowych – z tą uwagą, iż część drewnopochodna dostępna jest tylko w laminatach CPL. Ościeżnica przeznaczona jest do montażu na gotowej podłodze.

Dla określonej grubości muru należy wybrać właściwy wariant panela.

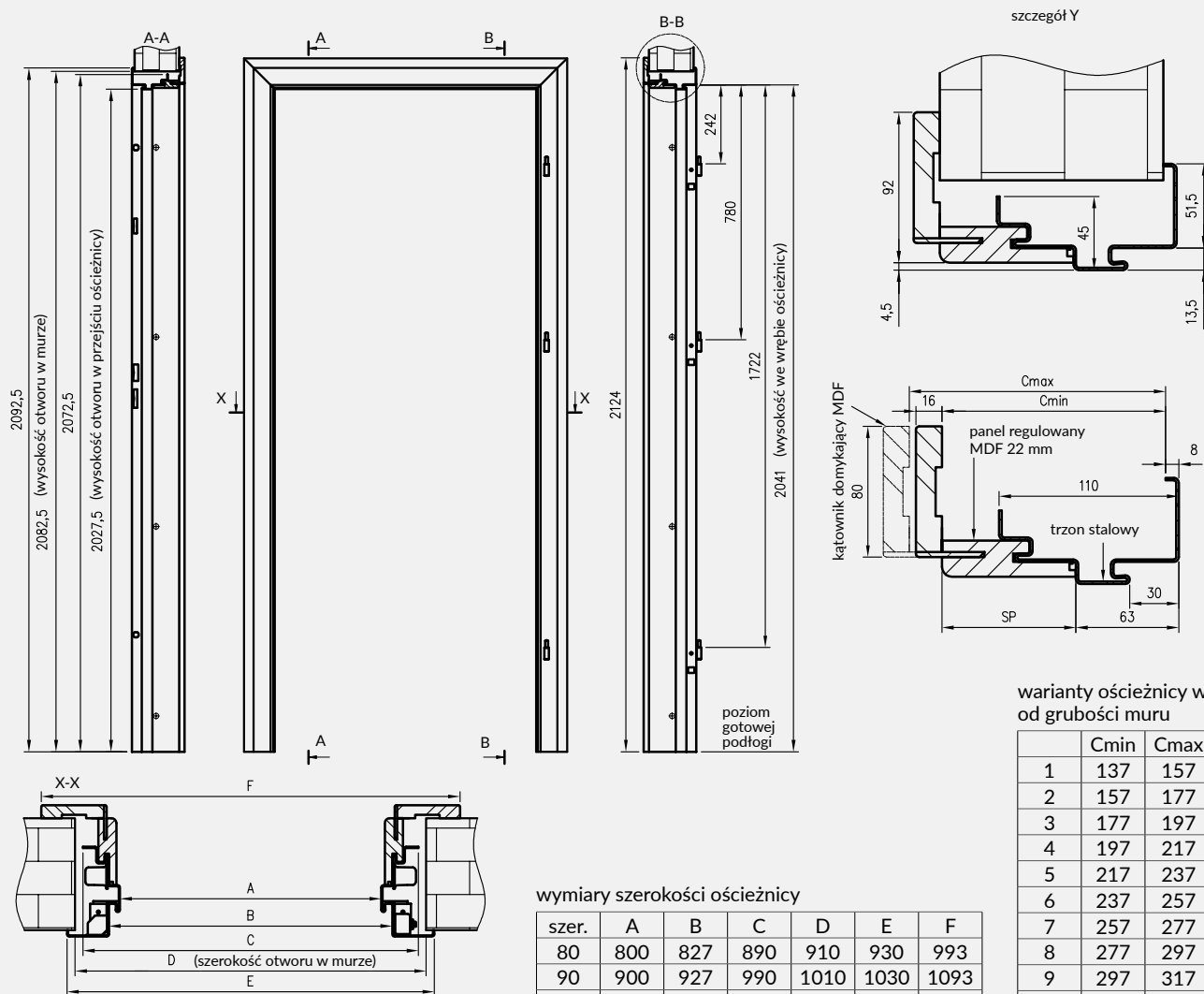

warianty ościeżnicy w zależności od grubości muru

	Cmin	Cmax	SP
1	137	157	82
2	157	177	102
3	177	197	122
4	197	217	142
5	217	237	162
6	237	257	182
7	257	277	202
8	277	297	222
9	297	317	242
10	317	337	262
11	337	357	282

OŚCIEŻNICA REGULOWANA STALOWA

KONSTRUKCJA

Ościeżnica regulowana stalowa wykonana jest z blachy stalowej niskowęglowej o grubości 1,5mm. Stojaki z nadprożem połączone na stałe metodą spawania. Lakierowana proszkowo w dostępnych kolorach z palety RAL: 9003-biały, 8017-brąz, 1001-beż, 7047-szary jasny, 7024-szary ciemny w dwóch stopniach połysku (mat/drobna struktura, półpołysk/gładka). Zarówno zewnętrzna jak i wewnętrzna strona ościeżnicy zabezpieczone są lakierową organiczną powłoką ochronną. Po jednej stronie ościeżnicy wykonane są 4 wycięcia pod zapadkę i zasuwki drzwi wejściowych DRE, a po przeciwnej stronie 3 gniazda pod zawiasy oraz bolce antywyważeniowe.

ZASTOSOWANIE

Ościeżnica regulowana stalowa ma zastosowanie do drzwi wewnętrznych wejściowych ENTER i SOLID.

W STANDARDZIE

- » gniazda na 3 zawiasy
- » dodatkowe gniazda na bolce antywyważeniowe
- » gniazda zaczepów zamka listwowego SOLID

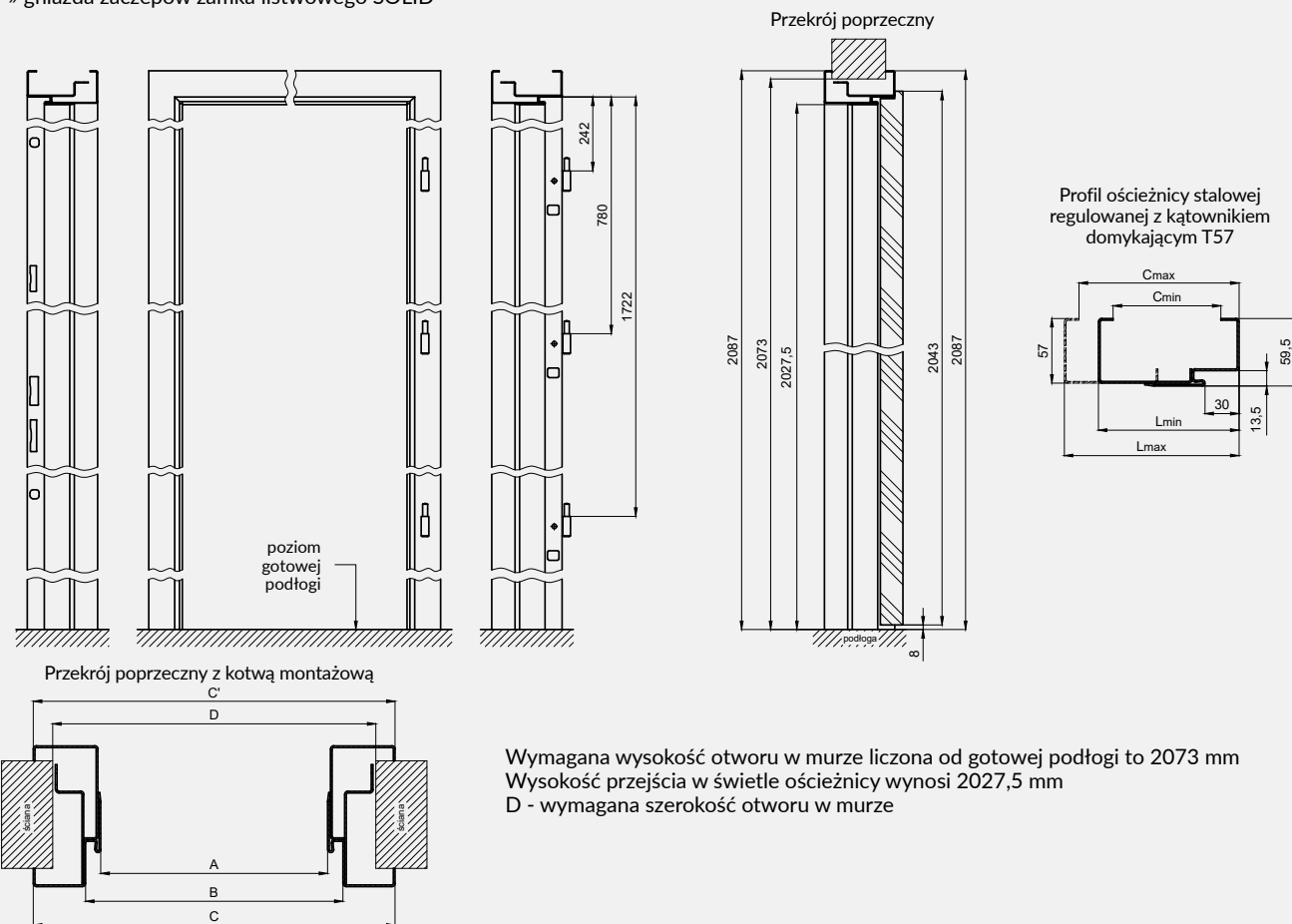

	A	B	C	D
„80”	800	827	919	890
„90”	900	927	1019	990
„100”	1000	1027	1119	1090

grubość muru		szerokość profilu ościeżnicowego	
Cmin	Cmax	Lmin	Lmax
95	125	124	154
125	155	154	184
155	185	184	214
185	215	214	244
215	245	244	274
245	275	274	304
275	305	304	334

Ceny ościeżnicy regulowanej stalowej

grubość muru		szerokość 80-90		szerokość 100	
Cmin	Cmax	netto	brutto	netto	brutto
95	125	434,00 zł	533,82 zł	494,00 zł	593,82 zł
125	155	460,00 zł	565,80 zł	520,00 zł	625,80 zł
155	185	485,00 zł	596,55 zł	545,00 zł	656,55 zł
185	215	535,00 zł	658,05 zł	595,00 zł	718,05 zł
215	245	560,00 zł	688,80 zł	620,00 zł	748,80 zł
245	275	585,00 zł	719,55 zł	645,00 zł	779,55 zł
275	305	610,00 zł	750,30 zł	670,00 zł	810,30 zł

OŚCIEŻNICE STALOWE

KONSTRUKCJA

Ościeżnica stalowa spawana wykonana jest z blachy stalowej niskowęglowej o grubości 1,5mm. Lakierowana proszkowo w dostępnych kolorach z palety RAL: 9003-biały, 8017-brąz, 1001-beż, 7047-szary jasny, 7024-szary ciemny w dwóch stopniach połysku (mat/drobna struktura, półpołysk). Zarówno zewnętrzna jak i wewnętrzna strona ościeżnicy zabezpieczone są lakierową organiczną powłoką ochronną.

Po jednej stronie ościeżnicy wykonane są 4 wycięcia pod zapadkę i zasuwki drzwi wejściowych DRE, a po przeciwnej stronie 3 gniazda pod zawiasy oraz bolce antywyważeniowe.

ZASTOSOWANIE

Ościeżnica stalowa stała ma zastosowanie do drzwi wewnętrznych wejściowych ENTER i SOLID. Przeznaczona jest do montażu na gotowej podłodze.

W STANDARDZIE

- » gniazda na 3 zawiasy
- » dodatkowe gniazda na bolce antywyważeniowe
- » gniazda zaczepów zamka listwowego SOLID



Profil ościeżnicy stalowej

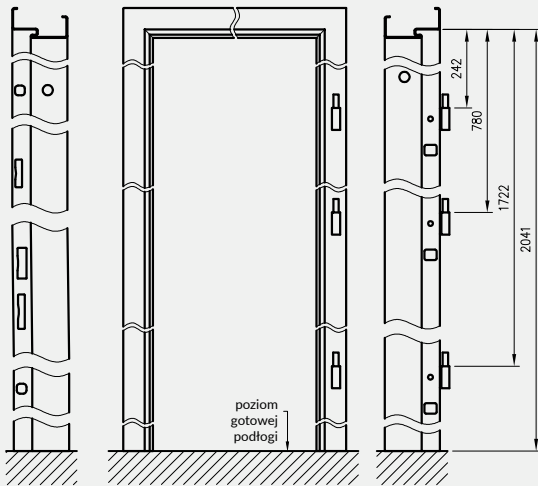
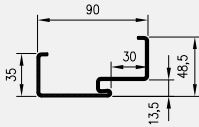

Przekrój pionowy

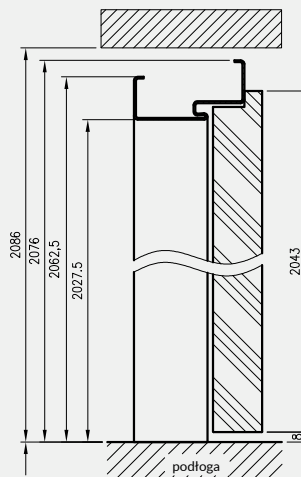

Przekrój pionowy alternatywny sposób montażu

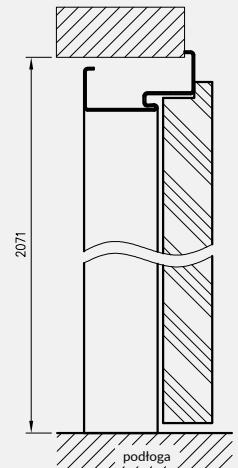

Przekrój poprzeczny

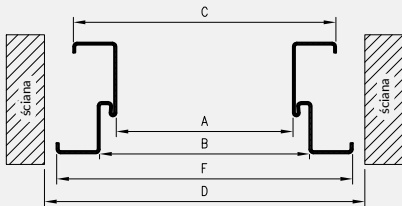

Przekrój poprzeczny alternatywny sposób montażu

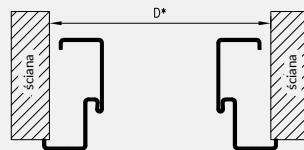

Wymagana wysokość otworu w murze liczona od gotowej podłogi to 2086 mm lub 2071* mm w opcjonalnym sposobie montażu

wysokość przejścia w świetle ościeżnicy wynosi 2027,5 mm

D, D* - wymagana szerokość otworu w murze
* opcjonalny sposób montażu ościeżnicy

Cena ościeżnicy stalowej

model	kolor	
	biały, brąz, szary jasny, szary ciemny, beż	
Ościeżnica stalowa stała	258 zł netto	317,34 zł brutto

	A	B	C	D	D*	F
„80”	800	827	870	917	887	897
„90”	900	927	970	1017	987	997
„100”	1000	1027	1070	1117	1087	1097

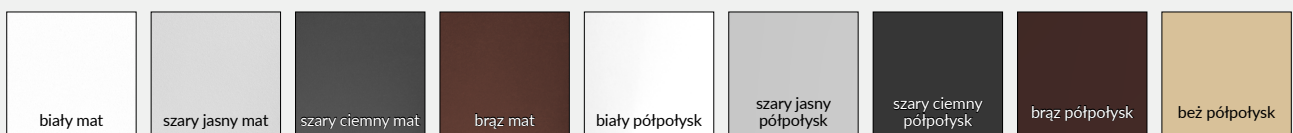



klamka MEDA - chrom błyszczący
 wstawki w kolorach DRE-Cell, 3D i CPL
 61 zł | 75,03 zł



szyld na klucz
 21 zł | 25,83 zł



szyld na patent
 21 zł | 25,83 zł



szyld łazienkowy
 32 zł | 39,36 zł

WYBRANE DEKORY WSTAWEK

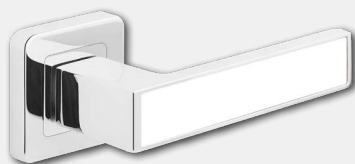

wstawka biała mat



wstawka orzech



wstawka dąb piaskowy



wstawka dąb złoty



wstawka wiąz syberyjski



wstawka wiąz tabac



wstawka wiąz antracyt



wstawka dąb vintage



wstawka orzech amerykański



wstawka wenge ciemne



wstawka wiąz



wstawka dąb polski 3D



wstawka dąb grand



wstawka dąb gray CPL



wstawka dąb walijski CPL



wstawka orzech CPL



wstawka orzech celini CPL



wstawka beton 1 CPL

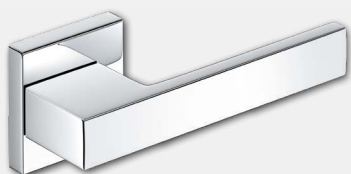

klamka TOTAL - chrom błyszczący
115 zł | 141,45 zł

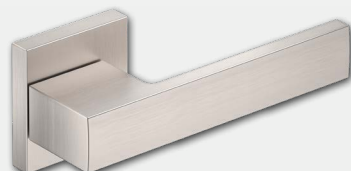

klamka TOTAL - nikiel szczotkowany matt
115 zł | 141,45 zł



klamka DUO - grafit / chrom
74 zł | 91,02 zł



klamka DUO - nikiel satyna
74 zł | 91,02 zł

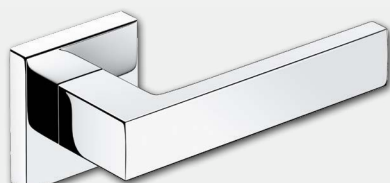

klamka CUBE - chrom błyszczący
99 zł | 121,77 zł

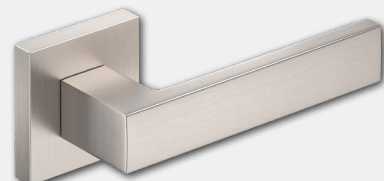

klamka CUBE - nikiel szczotkowany
99 zł | 121,77 zł

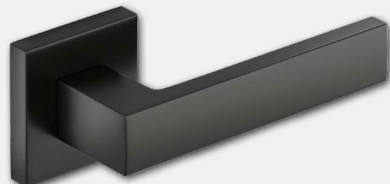

klamka CUBE - czarny mat
105 zł | 129,15 zł



szydł na klucz
33 zł | 40,59 zł



szydł na patent
33 zł | 40,59 zł



szydł łazienkowy
58 zł | 71,34 zł



szydł na klucz
33 zł | 40,59 zł



szydł na patent
33 zł | 40,59 zł



szydł łazienkowy
58 zł | 71,34 zł



szydł na klucz
27 zł | 33,21 zł



szydł na patent
27 zł | 33,21 zł



szydł łazienkowy
39 zł | 47,97 zł



szydł na klucz
24 zł | 29,52 zł



szydł na patent
24 zł | 29,52 zł



szydł łazienkowy
37 zł | 45,51 zł



szydł na klucz
33 zł | 40,59 zł



szydł na patent
33 zł | 40,59 zł



szydł łazienkowy
58 zł | 71,34 zł



szydł na klucz
33 zł | 40,59 zł



szydł na patent
33 zł | 40,59 zł



szydł łazienkowy
58 zł | 71,34 zł



szydł na klucz
35 zł | 43,05 zł



szydł na patent
35 zł | 43,05 zł



szydł łazienkowy
63 zł | 77,49 zł

KLAMKI



klamka MONDO - nikiel satyna
51 zł | 62,73 zł



szyld na klucz
24 zł | 29,52 zł



szyld na patent
24 zł | 29,52 zł



szyld łazienkowy
37 zł | 45,51 zł



klamka TREND - nikiel satyna
52 zł | 63,96 zł



szyld na klucz
24 zł | 29,52 zł



szyld na patent
24 zł | 29,52 zł



szyld łazienkowy
37 zł | 45,51 zł



klamka PRIMA - nikiel satyna
42 zł | 51,66 zł



szyld na klucz
24 zł | 29,52 zł



szyld na patent
24 zł | 29,52 zł



szyld łazienkowy
37 zł | 45,51 zł



klamka LINEA - chrom błyszczący
53 zł | 65,19 zł



szyld na klucz
21 zł | 25,83 zł



szyld na patent
21 zł | 25,83 zł



szyld łazienkowy
32 zł | 39,36 zł

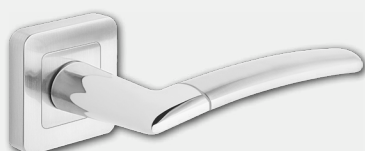

klamka LINEA - nikiel satyna
53 zł | 65,19 zł



szyld na klucz
24 zł | 29,52 zł



szyld na patent
24 zł | 29,52 zł



szyld łazienkowy
37 zł | 45,51 zł

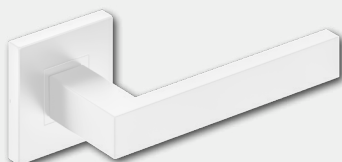

klamka TOPAZ - stal nierdzewna, biały matt
74 zł | 91,02 zł



szyld na klucz
30 zł | 36,90 zł



szyld na patent
30 zł | 36,90 zł



szyld łazienkowy
60 zł | 73,80 zł



klamka ZORBA - chrom błyszczący/satyna
34 zł | 41,82 zł



szyld na klucz
15 zł | 18,45 zł



szyld na patent
15 zł | 18,45 zł



szyld łazienkowy
26 zł | 31,98 zł



klamka FEBE - nikiel szczotkowany
33 zł | 40,59 zł



szyld na klucz
15 zł | 18,45 zł



szyld na patent
15 zł | 18,45 zł



szyld łazienkowy
26 zł | 31,98 zł



klamka JOWISZ - stal nierdzewna
34 zł | 41,82 zł



szyld na klucz
11 zł | 13,53 zł



szyld na patent
11 zł | 13,53 zł



szyld łazienkowy
28 zł | 34,44 zł



klamka NOVA - stal nierdzewna
37 zł | 45,51 zł



szyld na klucz
15 zł | 18,45 zł



szyld na patent
15 zł | 18,45 zł



szyld łazienkowy
31 zł | 38,13 zł



klamka PROXIMA - stal nierdzewna
40 zł | 49,20 zł



szyld na klucz
15 zł | 18,45 zł



szyld na patent
15 zł | 18,45 zł



szyld łazienkowy
31 zł | 38,13 zł



klamka TOPAZ - stal nierdzewna
40 zł | 49,20 zł



szyld na klucz
15 zł | 18,45 zł



szyld na patent
15 zł | 18,45 zł



szyld łazienkowy
31 zł | 38,13 zł

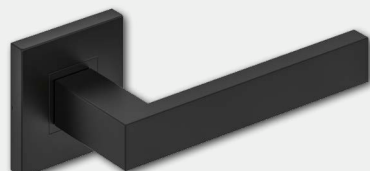

klamka TOPAZ - stal nierdzewna, czarny mat
76 zł | 93,48 zł



szyld na klucz
30 zł | 36,90 zł



szyld na patent
30 zł | 36,90 zł



szyld łazienkowy
58 zł | 71,34 zł



klamka ONYX M - stal nierdzewna
54 zł | 66,42 zł



szyld na klucz
15 zł | 18,45 zł



szyld na patent
15 zł | 18,45 zł



szyld łazienkowy
31 zł | 38,13 zł

KLAMKI



klamka RIO - grafit /chrom
55 zł | 67,65 zł



klamka RIO - nikiel satyna
55 zł | 67,65 zł



klamka IBIZA - grafit/chrom
55 zł | 67,65 zł



klamka IBIZA - nikiel satyna
55 zł | 67,65 zł



klamka IBIZA - srebro satynowane
72 zł | 88,56 zł

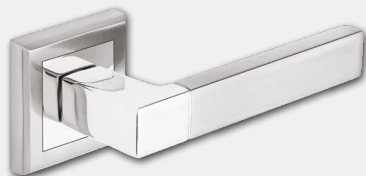

klamka BETA - nikiel satyna
35 zł | 43,05 zł



klamka EUROPA - nikiel satyna
35 zł | 43,05 zł



szydł na klucz
27 zł | 33,21 zł



szydł na patent
27 zł | 33,21 zł



szydł łazienkowy
39 zł | 47,97 zł



szydł na klucz
24 zł | 29,52 zł



szydł na patent
24 zł | 29,52 zł



szydł łazienkowy
37 zł | 45,51 zł



szydł na klucz
27 zł | 33,21 zł



szydł na patent
27 zł | 33,21 zł



szydł łazienkowy
39 zł | 47,97 zł



szydł na klucz
24 zł | 29,52 zł



szydł na patent
24 zł | 29,52 zł



szydł łazienkowy
37 zł | 45,51 zł



szydł na klucz
32 zł | 39,36 zł



szydł na patent
32 zł | 39,36 zł



szydł łazienkowy
42 zł | 51,66 zł



szydł na klucz
21 zł | 25,83 zł



szydł na patent
21 zł | 25,83 zł



szydł łazienkowy
32 zł | 39,36 zł



szydł na klucz
21 zł | 25,83 zł



szydł na patent
21 zł | 25,83 zł



szydł łazienkowy
32 zł | 39,36 zł



klamka ONYX - nikiel / satyna
78 zł | 95,94 zł



szyld na klucz
24 zł | 29,52 zł



szyld na patent
24 zł | 29,52 zł



szyld łazienkowy
39 zł | 47,97 zł



klamka QUANTA - nikiel - satyna
39 zł | 47,97 zł



szyld na klucz
17 zł | 20,91 zł



szyld na patent
17 zł | 20,91 zł



szyld łazienkowy
24 zł | 29,52 zł



klamka WARNA - nikiel satyna
78 zł | 95,94 zł



szyld na klucz
24 zł | 29,52 zł



szyld na patent
24 zł | 29,52 zł



szyld łazienkowy
39 zł | 47,97 zł



klamka FENIKS - chrom mat
47 zł | 57,81 zł



szyld na klucz
17 zł | 20,91 zł



szyld na patent
17 zł | 20,91 zł



szyld łazienkowy
23 zł | 28,29 zł



klamka PEM - chrom mat
46 zł | 56,58 zł



szyld na klucz
17 zł | 20,91 zł



szyld na patent
17 zł | 20,91 zł



szyld łazienkowy
23 zł | 28,29 zł



klamka TOM - chrom mat
57 zł | 70,11 zł



szyld na klucz
17 zł | 20,91 zł



szyld na patent
17 zł | 20,91 zł



szyld łazienkowy
23 zł | 28,29 zł



klamka APUS - nikiel mat
41 zł | 50,43 zł



szyld na klucz
15 zł | 18,45 zł



szyld na patent
15 zł | 18,45 zł



szyld łazienkowy
19 zł | 23,37 zł

KLAMKI



klamka FOKUS - nikiel satyna velvet
42 zł | 51,66 zł



szyld na klucz
21 zł | 25,83 zł



szyld na patent
21 zł | 25,83 zł



szyld łazienkowy
30 zł | 36,90 zł

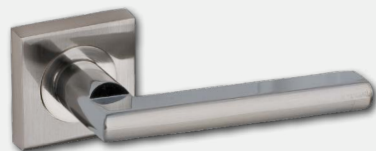

klamka JANE - nikiel lakierowany
46 zł | 56,58 zł



szyld na klucz
21 zł | 25,83 zł



szyld na patent
21 zł | 25,83 zł



szyld łazienkowy
30 zł | 36,90 zł



klamka UNO - stal nierdzewna
29 zł | 35,67 zł



szyld na klucz
12 zł | 14,76 zł



szyld na patent
12 zł | 14,76 zł



szyld łazienkowy
24 zł | 29,52 zł



klamka ROMANA - chrom/nikiel lakierowany
39 zł | 47,97 zł



szyld na klucz
21 zł | 25,83 zł



szyld na patent
21 zł | 25,83 zł



szyld łazienkowy
30 zł | 36,90 zł



klamka MINIMAL - nikiel lakierowany
49 zł | 60,27 zł



szyld na klucz
14 zł | 17,22 zł



szyld na patent
14 zł | 17,22 zł



szyld łazienkowy
20 zł | 24,60 zł



klamka QUBIK - nikiel lakierowany
35 zł | 43,05 zł



szyld na klucz
21 zł | 25,83 zł



szyld na patent
21 zł | 25,83 zł



szyld łazienkowy
30 zł | 36,90 zł



klamka LIBRA - nikiel satynowy
57 zł | 70,11 zł



szyld na klucz
17 zł | 20,91 zł



szyld na patent
17 zł | 20,91 zł



szyld łazienkowy
29 zł | 35,67 zł

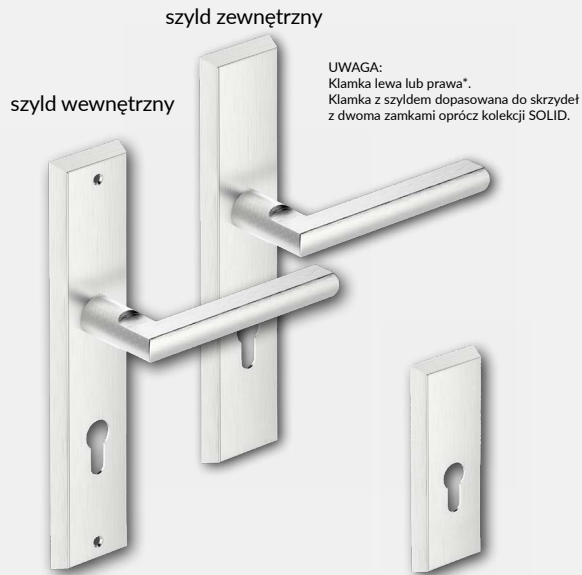

klamka METRO (rozstaw 72 mm)
stal nierdzewna na patent
90 zł | 110,70 zł

szyld górny METRO
stal nierdzewna na patent
46 zł | 56,58 zł

klamka TOTAL zewnętrzna z szyldem
podłużnym (rozstaw 72 mm)
inox plus - 110 zł | 135,30 zł

szyld górny TOTAL
krótki (rozstaw 72 mm) inox plus
50 zł | 61,50 zł

UWAGA:
Klamka lewa lub prawa*.
Klamka z szyldem dopasowana do skrzydeł
z dwoma zamkami oprócz kolekcji SOLID.

UWAGA:
Klamka lewa lub prawa*.
Klamka z szyldem dopasowana do skrzydeł
SOLID z dwoma zamkami.

* klamka lewa

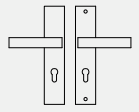

* klamka prawa

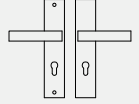

klamka ZORBA z szyldem
podłużnym - chrom błyszczący /
satyna 36 zł | 44,28 zł



klamka ZORBA z szyldem
podłużnym na klucz - chrom
błyszczący/satyna (rozstaw 72 mm)
36 zł | 44,28 zł



klamka ZORBA z szyldem
podłużnym na patent - chrom
błyszczący/satyna (rozstaw 72 mm)
36 zł | 44,28 zł



klamka ZORBA z szyldem
podłużnym łazienkowym - chrom
błyszczący / satyna (rozstaw 72 mm)
42 zł | 51,66 zł



klamka PEGAZ (rozstaw 72 mm)
nikiel mat na patent
66 zł | 81,18 zł



klamka TOM z szyldem podłużnym
na patent (rozstaw 72 mm) chrom mat
67 zł | 82,41 zł



klamka techniczna STAR TEC - klasa IV
stal nierdzewna matowa cena za komplet
(klamka + szyld na patent)
74 zł | 91,02 zł



szyld na patent

grubość skrzydeł do 55 mm

DEKORY

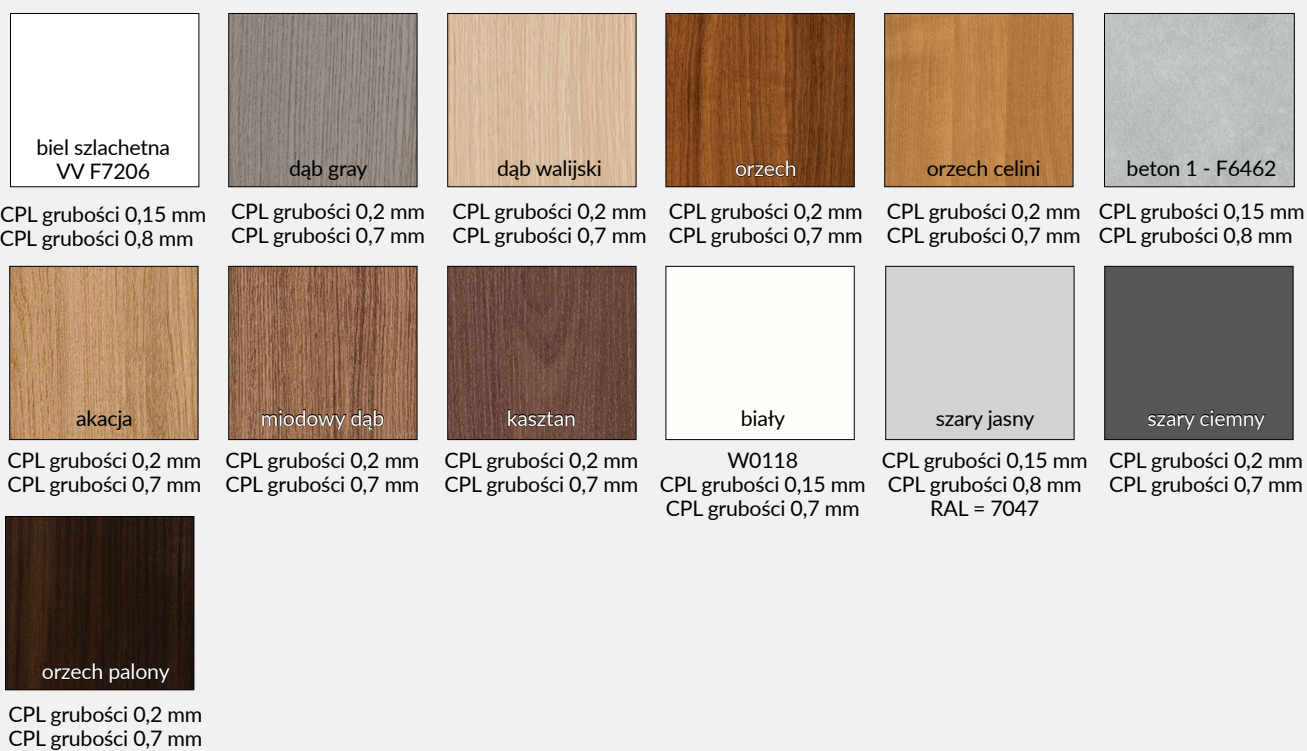

*** Dekory tylko w ułożeniu poziomym.



orzech
amerykański

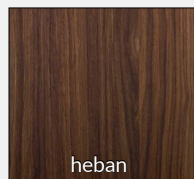

heban



wiąz



dąb polski 3D

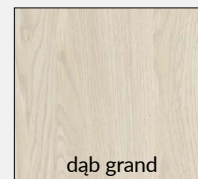

dąb grand



biały lakier**



biały

lakier akrylowy UV
RAL=9003

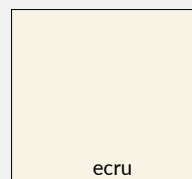

ecru

RAL=9001



latte

Flugger = 4362
NCS = S1505-Y50R

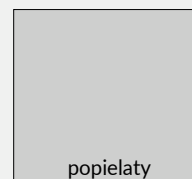

popielaty

RAL=7035

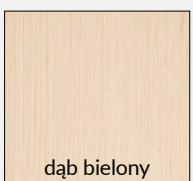

dąb bielony

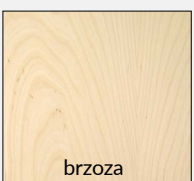

brzoza

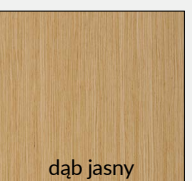

dąb jasny

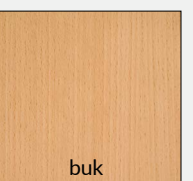

buk

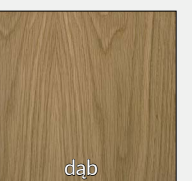

dąb



orzech boliwijski

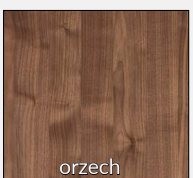

orzech

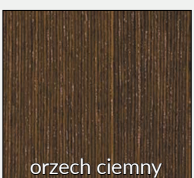

orzech ciemny

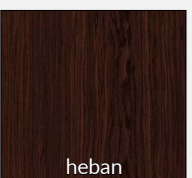

heban



wenge

UWAGA: Specyfiką okleiny naturalnej jest możliwość wystąpienia różnic w ustojeniu i wybarwieniu. Różnice te nie mogą być podstawą uznania reklamacji.

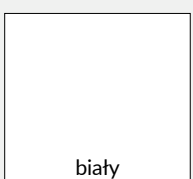

biały

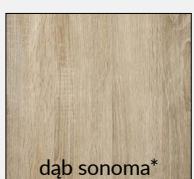

dąb sonoma*

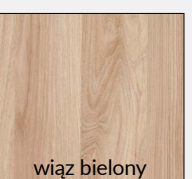

wiąz bielony

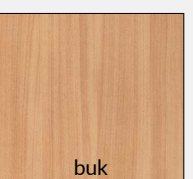

buk

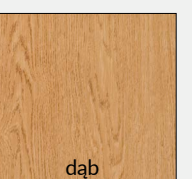

dąb

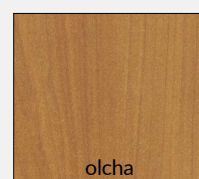

olcha

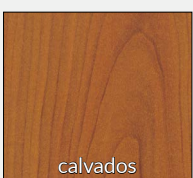

calvados

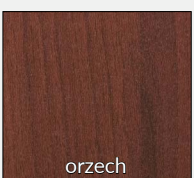

orzech

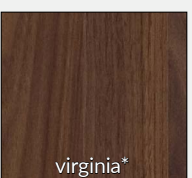

virginia*

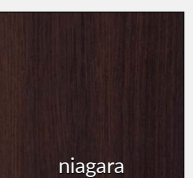

niagara

UWAGA: Ze względu na różną technologię wykonania:

- » skrzydła kolekcji LACK i ASCADA - płyta HDF lakierowana
- » ościeżnice, opaski, ćwierćwałki Finish, listwy przyszybowe - oklejone folią Finish
- » krawędź skrzydła - obrzeże

występują różnice kolorystyczne między tymi elementami.

* Tylko w skrzydle ramowym SINCO

** Tylko w skrzydle płytowym DUO

SZYBY

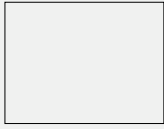

wzór 1 VETRO
przeźroczysta



wzór 1 VETRO
decormat



wzór 1 VETRO
decormat brąz

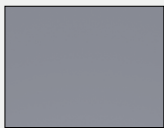

wzór 1 VETRO
decormat grafit



wzór 2 VETRO



wzór 3 VETRO



wzór 4 VETRO

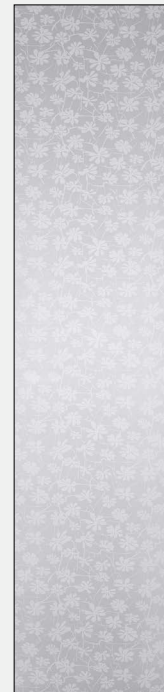

wzór 5 VETRO



wzór 10 VETRO



wzór 11 VETRO



wzór 12 VETRO



wzór 13 VETRO



wzór 14 VETRO



wzór 15 VETRO



mat dre



decormat grafit



decormat brąz



żaluzja



chinchila



kora biała

CENY

Ceny i dostępność szymb podane są na stronach ze skrzydłami drzwiowymi. Szyby w drzwiach naszych kolekcji posiadają awers i rewers.

ELEMENTY MASKUJĄCE OŚCIEŻNIC



KĄTOWNIK MASKUJĄCY SOFT NATURA

zastosowanie: do ościeżnicy prostej SOFT natura



Zawartość kompletu (na jedną stronę drzwi):

element poziomy i dwa elementy pionowe, kołki oraz spinki zaciskowe.

CENA KĄTOWNIKA

» kątownik maskujący SOFT natura 82 zł | 100,86 zł

Cena za komplet na jedną stronę drzwi

Cena kątownika do drzwi dwuskrzydłowych +30%

Zamawiając kątowniki maskujące należy podać stronę drzwi, na której będą zamontowane.

Łączenie kątownika maskującego



spinka zaciskowa kątownika (A)

OPASKI MASKUJĄCE

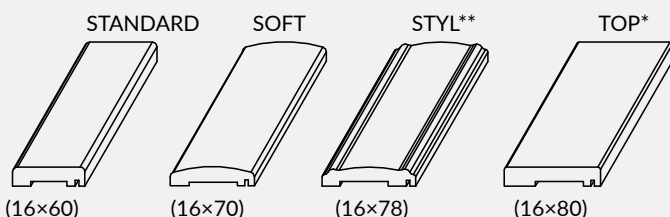

zastosowanie: do ościeżnicy prostej, prostej SOFT

Zawartość kompletu (na jedną stronę drzwi):

opaska pozioma i dwie pionowe, zaczepy plastikowe, kołki oraz spinki zaciskowe. Opaski maskujące pakowane są w karton.

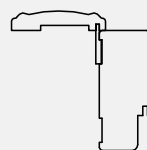

Połączenie opaski z ościeżnicą



* opaska maskująca TOP nie jest dostępna w kolorach folii Finish.

** opaska maskująca STYL nie jest dostępna w okleinach CPL

CENY OPASEK

model	cena netto	cena brutto
STANDARD	42 zł	51,66 zł
SOFT	50 zł	61,50 zł
STYL	50 zł	61,50 zł
TOP	54 zł	66,42 zł
Do drzwi dwuskrzydłowych		+30%

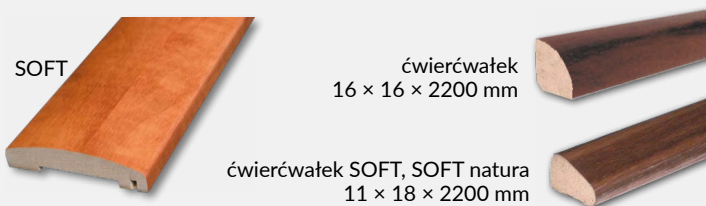

SOFT

ćwierćwałek
16 x 16 x 2200 mm

ćwierćwałek SOFT, SOFT natura
11 x 18 x 2200 mm

ĆWIERĆWAŁKI

Ćwierćwałek służy do maskowania kąтового połączenia ściany i ościeżnicy. Jednostką handlową jest sztuka.

Ceny ćwierćwałków

MODEL	cena netto	cena brutto
ćwierćwałek	9 zł	11,07 zł
ćwierćwałek SOFT	9 zł	11,07 zł
ćwierćwałek SOFT natura	21 zł	25,83 zł

LISTWY DEKORACYJNE



Długość listw dekoracyjnych 2,62 mb (oprócz LPP4W)

CENY LISTEW

Model	dekory	cena netto	cena brutto
LPP1W, LPP2W, LPP3W	Cell, 3D	20 zł	24,60 zł
LPP4W biała mat, biały	Cell	30 zł	36,90 zł

cena za 1 szt.

LPP2W LPP3W LPP1W LPP4W

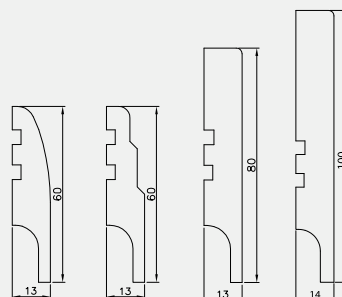

Listwa LPP4W długości 2,40 mb na płycie odpornej na wilgoć. Występuje w kolorach: biała mat, biały.

AKCESORIA WENTYLACYJNE I INNE

TULEJE WENTYLACYJNE DO DRZWI PŁYTOWYCH

Istnieje możliwość zakupu kompletu (5 szt.) tulei wentylacyjnych. DRE-Cell Decor, folia 3D, laminat CPL i folia Finish – biały, dąb, calvados, brąz, srebrna, szary. NATURA – srebrny satyna, złoty satyna, srebrny, złoty.

Ceny tulei

kolekcja	cena netto	cena brutto
DRE-Cell, folia Finish, folia 3D, laminat CPL	10 zł	12,30 zł
NATURA	15 zł	18,45 zł

Cena za komplet 5 szt.



biały popielaty kremowy klon dąb orzech jasny calvados brąz szary srebrny satyna złoty satyna srebrny złoty

TULEJE WENTYLACYJNE DO DRZWI RAMOWYCH

Do drzwi ramowych, poza VETRO, stosujemy tuleje stalowe lub tworzywowe (3 tuleje do drzwi „60”, 4 tuleje do drzwi „70”, 5 tulei do drzwi „80”-„100”)

TULEJE STALOWE

Stal nierdzewna



MODEL	cena netto	cena brutto
VERANO, NESTOR, AURI, EMENA, ENA, TREVI, SCALA, PIANO, PREMIUM, ELSA, FOSCA, DOVA, TRIESTA, SINCO, EVEN, LEXA, TIZANO, TIXA, REVA, SOLTE	33 zł	40,59 zł

Cena za 1 szt.



tuleja stalowa kwadratowa 60 x 60 mm

tuleja stalowa okrągła śr.zew. 55 mm

TULEJE TWORZYWOWE



MODEL	cena netto	cena brutto
VERANO, NESTOR, AURI, EMENA, ENA, TREVI, SCALA, PIANO, PREMIUM, ELSA, FOSCA, TRIESTA, SINCO, EVEN, LEXA, REVA, SOLTE	4 zł	4,92 zł

Cena za 1 szt.



KRATKI WENTYLACYJNE

Do drzwi można wstawić łazienkową kratkę wentylacyjną tworzywową, dostępną w kolorach biały, beż, calvados, brąz, srebrna, kremowa, szary i popielaty (oprócz drzwi ramowych, przesuwanych, składanych, P.POŻ. oraz SOLID, ENTER i GALERIA natura ALU) lub aluminiową (dodatkowo oprócz LACK i ASCADA).

cena netto | cena brutto

- » kratka wentylacyjna tworzywową 20 zł | 24,60 zł
- » kratka wentylacyjna aluminiowa 90 zł | 110,70 zł

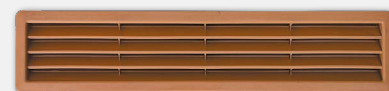

kratka wentylacyjna tworzywową



kratka wentylacyjna aluminiowa



podcięcie wentylacyjne

PODCIĘCIE WENTYLACYJNE

We wszystkich kolekcjach (oprócz VETRO D, SOLID, SOLID RC2, ENTER, P.POŻ, przesuwne, składane), na życzenie można wykonać podcięcie wentylacyjne.

	cena netto	cena brutto
podcięcie wentylacyjne	20 zł	24,60 zł

NASADKI NA ZAWIASY

- » (kpl. 2 szt. na 1 zawias) 7 zł netto | 8,61 zł brutto
- Nasadki tworzywowe przystosowane do zawiasów o średnicy 13,5 mm.
- » Naparstek (cena za 1 szt.) 12 zł netto | 14,76 zł brutto



złoty złoty satyna chrom chrom satyna złoty połysk chrom połysk chrom mat biały

INFORMACJE TECHNICZNE

WYMIARY SKRZYDEŁ I ROZMIESZCZENIE ZAWIASÓW

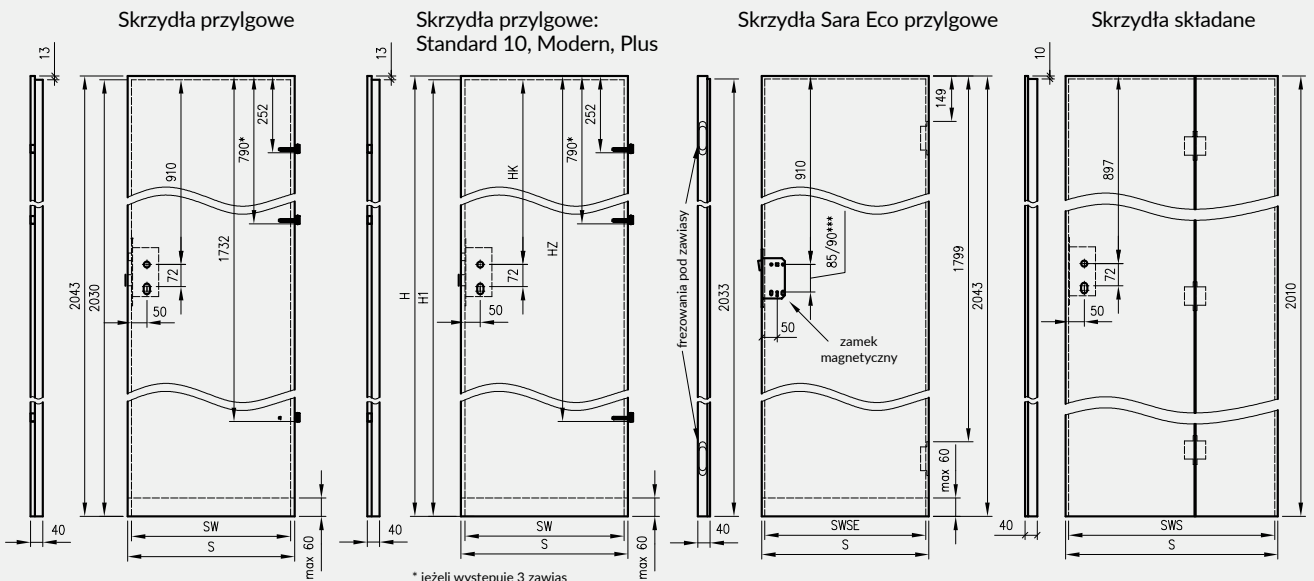

Skrzydła bezprzylgowe rozwiernie

Skrzydła bezprzylgowe rozwiernie Standard 10, Modern, Plus

Skrzydła Sara Eco bezprzylgowe

Skrzydła przesuwne do:

- kaset ościeżnicowych PA
- systemów SPAZIO CD
- systemów naściennych

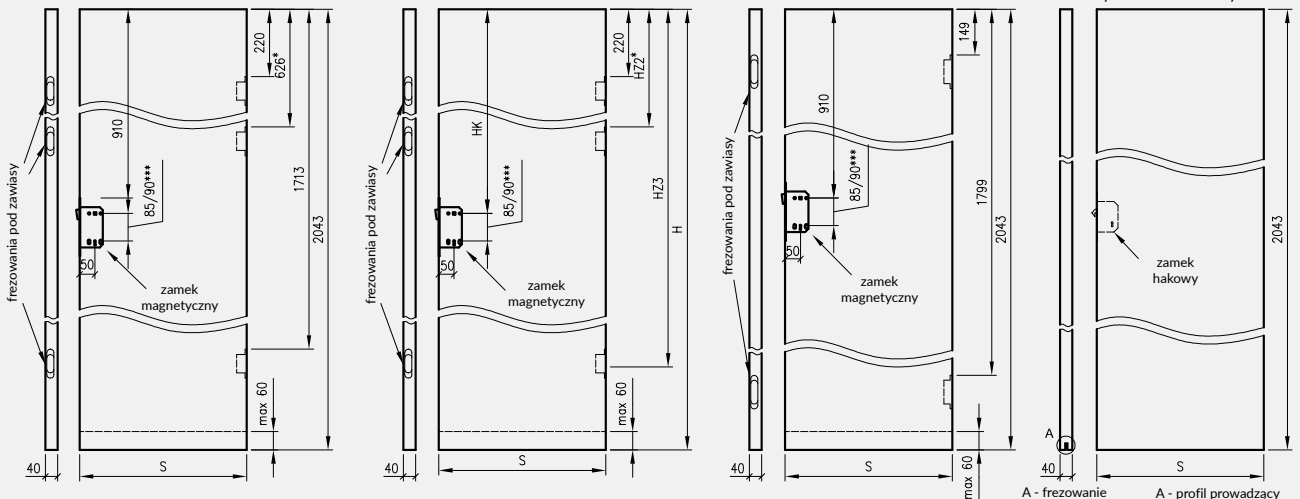

* jeśli występuje

** rozstaw w zamku magnetycznym: 85 mm - w zamku na wkładkę bębnową lub 90 mm - w zamkach na klucz zwykły i WC

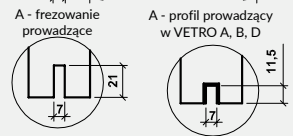

Skrzydła p.poż. Forca

Skrzydła p.poż. Athos

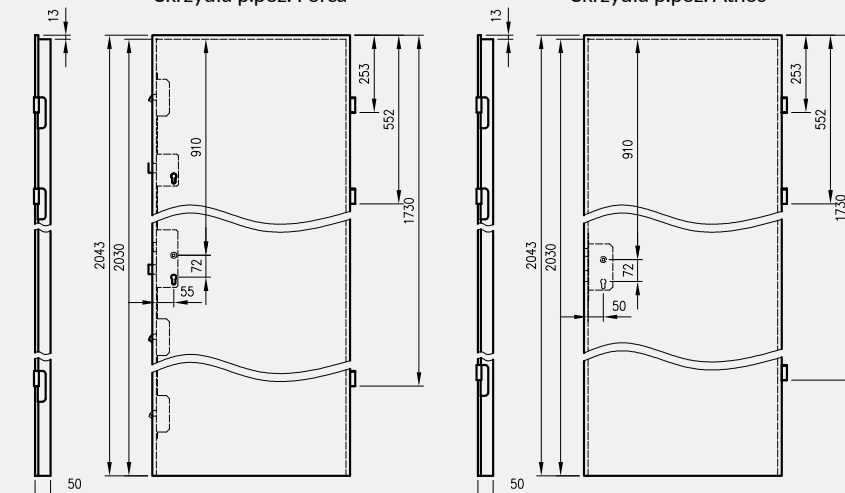

INFORMACJE TECHNICZNE

SZEROKOŚĆ SKRZYDEŁ

Symbol wym. drzwi	S	SW	SWSE	SWS
„60”	644	618	-	-
„70”	744	718	-	-
„80”	844	818	824	824
„90”	944	918	924	924
„100”	1044	1018	-	1024
„110*”	1144	1118	-	-

S – całkowita szerokość skrzydła
 SW – szerokość we wrębie
 (dotyczy skrzydeł przylgowych)
 SWSE – szerokość we wrębie skrzydeł przylgowych Sara Eco
 SWS – szerokość we wrębie skrzydeł składanych
 * - szerokość „110” dostępna tylko w skrzydłach Standard 10

Uwaga: Całkowita szerokość dostawek „40” wynosi 444 mm

WYMIARY SKRZYDEŁ W 4 WARIANTACH WYSOKOŚCI

(dotyczy skrzydeł STANDARD 10 oraz kolekcji MODERN i PLUS)

H	H1	HK	HZ	HZ2	HZ3
1983	1970	850	1672	606	1653
2043	2030	910	1732	626	1713
2110	2097	977	1799	647	1780
2240	2227	1107	1929	691	1910

H - wysokość całkowita skrzydła
 H1 - wysokość skrzydła we wrębie
 HK - odległość od górnego wrębu skrzydła do osi klamki
 HZ - odległość od górnej krawędzi skrzydła do punktu osadzenia trzeciego zawiasu

WYSOKOŚĆ SKRZYDEŁ

2043 mm – całkowita wysokość skrzydeł przylgowych i bezprzylgowych (2010 dla skrzydeł składanych)
 2030 mm – wysokość skrzydeł przylgowych we wrębie (2033 dla skrzydeł przylgowych Sara Eco, 2000 dla skrzydeł składanych)
 1983, 2043, 2110, 2240 mm – całkowite możliwe wysokości skrzydeł STANDARD 10 oraz kolekcji MODERN i PLUS (1970, 2030, 2097, 2227 mm - mierzone we wrębie)

SKRACANIE SKRZYDEŁ

Istnieje możliwość skrócenia skrzydeł we własnym zakresie, maksymalnie o 60 mm (nie można skracać skrzydeł VETRO, PPOŻ, skrzydeł ENTER, SOLID, SOLID RC2, z uszczelką opadającą oraz wszystkich kolekcji w wersji przesuwnej, skrzydeł biernych, skrzydeł szklanych i składanych).

SZCZELINY PROGOWE

Standardowa wysokość szczeliny pomiędzy skrzydłem a gotową podłogą wynosi 8 mm (15 mm w drzwiach FOLDE).

UWAGI DOTYCZĄCE ZAWIASÓW

W skrzydłach przylgowych: ramowych, wejściowych (Enter, Solid) oraz innych kolekcji o szerokości nie mniejszej niż „90” montowane są 3 zawiasy wkręcane \varnothing 13,5 mm. W pozostałych skrzydłach przylgowych wewnętrzzlokalowych możliwy jest wybór 2 lub 3 zawiasów. W skrzydłach SOLID RC2 montowane są 3 zawiasy trójdzielne E878.

Skrzydła przeciwpożarowe - FORCA i ATHOS wyposażone są w 3 zawiasy przykręcane.

Skrzydła bezprzylgowe rozwiernie mają wyfrezowane gniazda pod 2 lub 3 zawiasy wpuszczane, które są pakowane wraz z ościeżnicą.

Skrzydła Sara Eco przylgowe i bezprzylgowe mają wyfrezowane gniazda pod 2 zawiasy wpuszczane, które są pakowane wraz z ościeżnicą. Skrzydła składane posiadają 3 zawiasy wpuszczane, które łączą dwie części skrzydła.

Skrzydło bezprzylgowe

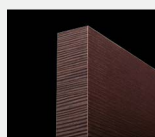

krawędź bez przyłgi



zamek magnetyczny



zawias wpuszczany

Skrzydło przylgowe ramowe



krawędź prosta



zawias wkręcany

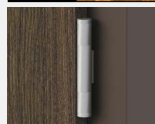

zawias E878



Zawias E878 skrzydło SOLID RC2

INFORMACJE TECHNICZNE

GRUBOŚĆ SKRZYDEŁ I DOBÓR WKŁADKI PATENTOWEJ

Rodzaj skrzydła	Grubość skrzydeł	proporcja w skrzydle (W0/Z0)	Zalecany ** wymiar wkładki (W/Z)	Dotyczy wkładki z gałką	
				Wkładka z gałką po wewnętrznej stronie (W/Z)	Wkładka z gałką po zewnętrznej stronie (W/Z)
Skrzydła przylgowe	40	14 / 26	25 / 40 26 / 36 26 / 41 30 / 40	25G / 40 26G / 36 26G / 41 30G / 40	25 / 40G 26 / 36G 26 / 41G 30 / 40G
Skrzydła przylgowe Sara Eco	40	24 / 16	35 / 30 36 / 26 36 / 31 40 / 30	35G / 30 36G / 26 36G / 31 40G / 30	35 / 30G 36 / 26G 36 / 31G 40 / 30G
Skrzydła bezprzylgowe	40	20 / 20	31 / 31 30 / 30 35 / 35	31G / 31 30G / 30 35G / 35	
Skrzydła bezprzylgowe Sara Eco	40	16 / 24	30 / 35 26 / 36 31 / 36 30 / 40	30G / 35 26G / 36 31G / 36 30G / 40	30 / 35G 26 / 36G 31 / 36G 30 / 40G
Skrzydła składane	40	17/23	30/35 31/36 30/40	30G / 35 31G / 36 30G / 40	30 / 35G 31 / 36G 30 / 40G
p.poż. Athos	50	26 / 24	36 / 36 40 / 35 41 / 36	36G / 36 40G / 35 41G / 36	36 / 36G 40 / 35G 41 / 36G
p.poż. FORCA	50	26 / 24	Dragon M 40 / 35		
SOLID RC2	40,6	14,6 / 26	Dragon M 40 / 30		

* Wkładki są obracalne – tzn. 25/40 = 40/25, 26G/36 = 36/26G

** Wymiar zalecany przy założeniu że szyld ma grubość 10 mm, a wkładka wystaje ponad szyld nie więcej niż 5 mm.

Rys. Dobór wymiaru wkładki bębnekowej

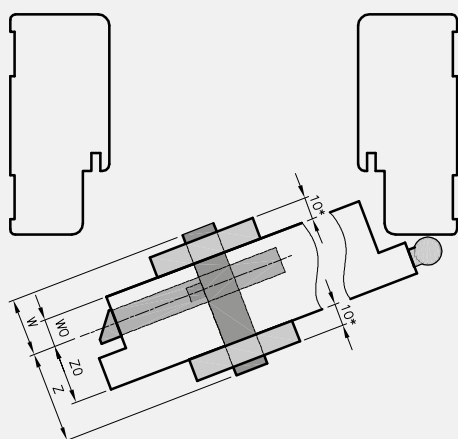

Rys. Dobór wymiaru wkładki z gałką

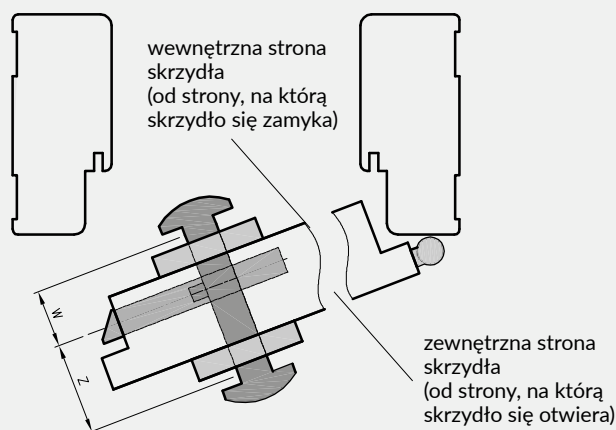

Wymiar wkładki obliczamy ze wzoru:

$W0 + \text{grubość szyldu} + 2 \div 3 \text{mm} / Z0 + \text{grubość szyldu} + 2 \div 3 \text{mm}$

gdzie:

W0 i Z0 – wartości podano w powyższej tabeli

grubość szyldu – mierzymy (w tabeli założono że szyld ma 10 mm grubości)

Dobór wkładki z gałką – jeżeli chcemy zamontować gałkę po:

- wewnętrznej stronie skrzydła – symbol gałki musi być przy wymiarze „W” (patrz 5 kolumna w tabeli)

- zewnętrznej stronie skrzydła – symbol gałki musi być przy wymiarze „Z” (patrz 6 kolumna w tabeli)

INFORMACJE TECHNICZNE

SKRZYDŁA PRZYLGOWE POJEDYNCZE

Oferujemy skrzydła: prawe, lewe oraz centra

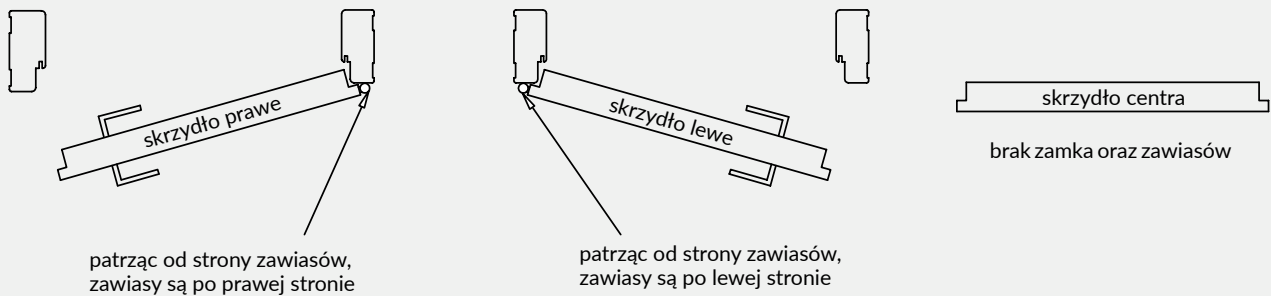

SKRZYDŁA PRZYLGOWE PODWÓJNE

Oferujemy skrzydła podwójne: prawe - wówczas prawe skrzydło jest czynnym a lewe biernym oraz skrzydła podwójne lewe - wówczas lewe skrzydło jest czynnym a prawe biernym.

Skrzydło czynne posiada przylgę oraz zamek w standardzie. Dla drzwi dwuskrzydłowych krawędź od strony umieszczenia zamka skrzydła czynnego i biernego od strony umieszczenia zaczepu jest zawsze krawędzią prostą.

Natomiast skrzydło bierne posiada „kontrprzylgę” oraz w standardzie blachę zaczepową i „kantrygiel” (A)



Kantrygiel (A)

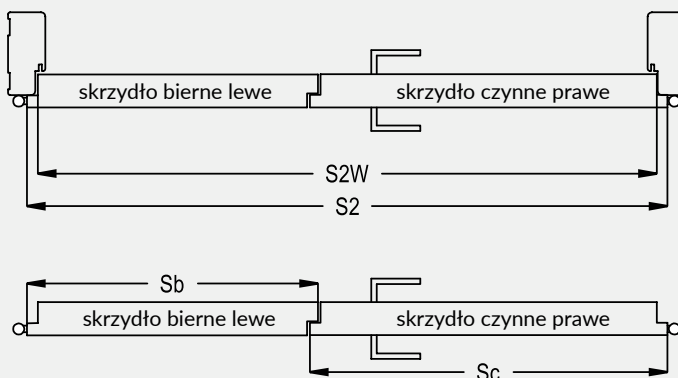

Wyłącznie ościeżnice naszej produkcji pasują do drzwi dwuskrzydłowych, dlatego zalecamy dokonywanie zakupu drzwi w kompletach. Komplet DRE obejmuje 2 skrzydła drzwiowe oraz ościeżnicę.

$$\boxed{\text{cena drzwi dwuskrzydłowych}} = \boxed{\text{cena skrzydła} \times 2} + \boxed{\text{cena ościeżnicy}}$$

Symbol wymiaru	wymiary w [mm]		
	S2	S2W	kombinacja* Sc+Sb
„100d”	1078	1052	644+444
„110d”	1178	1152	744+444
”120”	1278	1252	844+444; 644+644
”130”	1378	1352	944+444; 744+644; 644+744
”140”	1478	1452	1044+444; 844+644; 744+744; 644+844
”150”	1578	1552	944+644; 844+744; 744+844; 644+944
”160”	1678	1652	1044+644; 944+744; 844+844; 744+944; 644+1044
”170”	1778	1752	1044+744; 944+844; 844+944; 744+1044
”180”	1878	1852	1044+844; 944+944; 844+1044
”190”	1978	1952	1044+944; 944+1044
”200”	2078	2052	1044+1044

kombinacja* - możliwe zestawienia szerokości skrzydeł czynnych (Sc) i biernych (Sb)

INFORMACJE TECHNICZNE

SKRZYDŁA BEZPRZYLGOWE-PRZESUWNE

Oferujemy skrzydła: prawe, lewe oraz centra (skrzydło bez zamka i uchwyty)

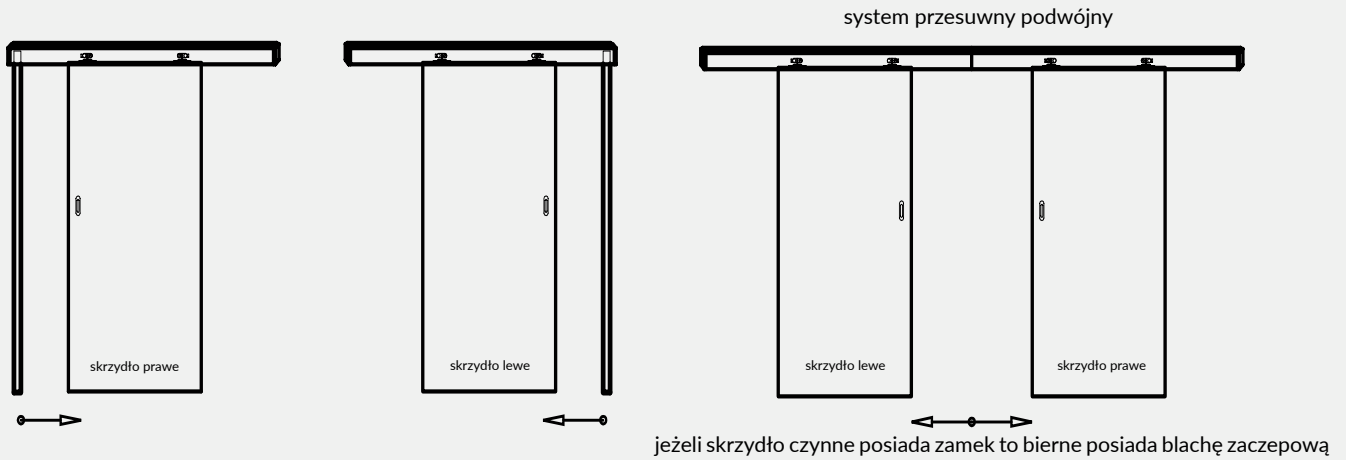

SKRZYDŁA BEZPRZYLGOWE POJEDYNCZE

Oferujemy skrzydła: prawe, lewe oraz centra

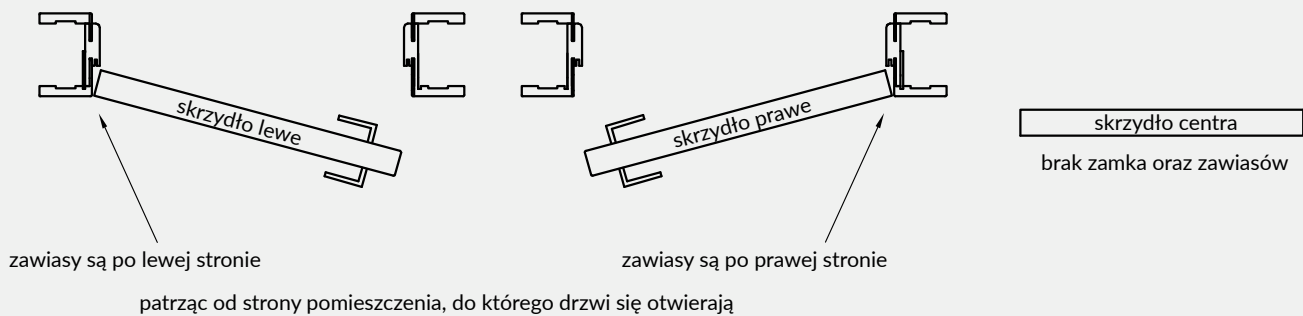

SKRZYDŁA BEZPRZYLGOWE PODWÓJNE

Oferujemy skrzydła podwójne: prawe - wówczas prawe skrzydło jest czynnym a lewe biernym oraz skrzydła podwójne lewe - wówczas lewe skrzydło jest czynnym a prawe biernym.

Skrzydło czynne posiada zamek w standardzie, natomiast skrzydło bierne blachę zaczepową i „kantrygiel”.

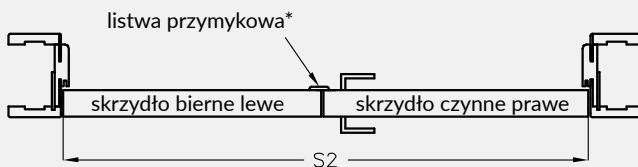

* do drzwi dwuskrzydłowych bezprzylgowych istnieje możliwość dokupienia listwy przymykowej szer. 30 mm

$$\text{cena drzwi dwuskrzydłowych} = \text{cena skrzydła} \times 2 + \text{cena ościeżnicy}$$

Symbol wymiaru	wymiar w [mm]	
	S2	kombinacja* Sc+Sb
"120"	1291	644+644
"130"	1391	744+644; 644+744
"140"	1491	844+644; 744+744; 644+844
"150"	1591	944+644; 844+744; 744+844; 644+944
"160"	1691	1044+644; 944+744; 844+844; 744+944; 644+1044
"170"	1791	1044+744; 944+844; 844+944; 744+1044
"180"	1891	1044+844; 944+944; 844+1044

kombinacja* - możliwe zestawienia szerokości skrzydeł czynnych (Sc) i biernych (Sb)

KONSTRUKCJA SKRZYDEŁ PŁYTOWYCH

- » Rama skrzydła wykonana z drewna iglastego lub z płyty MDF
- » Wypełnienie: wkład stabilizujący „plaster miodu” (A), płyta wiórowo-otworowa (B) oraz w drzwiach przeciwpożarowych: płyta wiórowa
- » Płyta zewnętrzna HDF 3 mm lub płyta zewnętrzna HDF 4 mm (Finea, Finea B, Enter, Solid)
- » Krawędź „karnies”, prosta lub bez przyłgi

Płyty zewnętrzne skrzydeł uszlachetnione są:

- a) w kolekcji LACK, ASCADA - płyta HDF lakierowana
- b) w kolekcji DRE-Cell dekor - folia dekoracyjna na bazie polipropylenu
- c) w folii 3D - folia 3D na bazie papieru dekoracyjnego
- d) w laminacie CPL - laminatem CPL gr. 0,15 - 0,2 mm lub 0,7 - 0,8 mm
- e) w kolekcji natura - okleina naturalna, zabezpieczona lakierem utwardzonym w technologii UV

Skrzydło przylgowe antywłamaniowe-przeciwpożarowe Forca EI 30

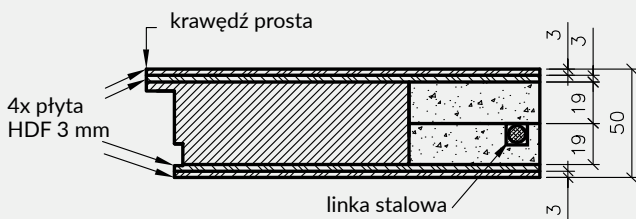

Skrzydło przylgowe przeciwpożarowe Athos EI 30

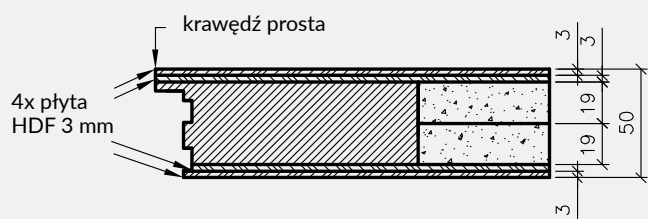

Skrzydło drzwiowe antywłamaniowe Solid RC2

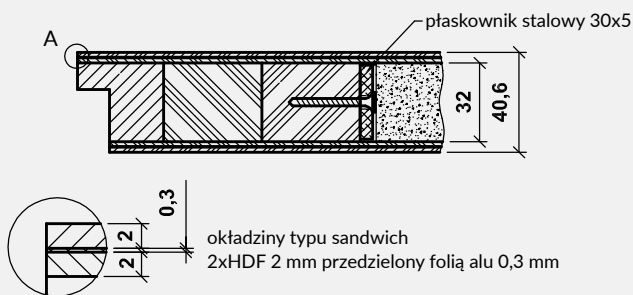

(A) Wkład stabilizujący „plaster miodu”



(B) Płyta wiórowo-otworowa

INFORMACJE TECHNICZNE

KONSTRUKCJA SKRZYDEŁ RAMOWYCH (NIE DOTYCZY KOLEKCJI VETRO A, B, C, D)

Konstrukcja skrzydeł ramowych wykonana jest w całości z płyty MDF:

ramiaki pionowe z MDF 40 mm (oprócz kolekcji TIZANO i TIXA)

ramiaki poziome zewnętrzne z MDF 35 mm

ramiaki poziome wewnętrzne:

- MDF 22 mm w skrzydłach Auri, Piano, Even, Premium, Fosca, Sinco, Tizano, Tixa, Triesta*, Ena*, Verano* i Emena* (* W kolekcji Ena 1-2, Triesta 1-2, Emena 1-2, Verano 1-2, ramiak przy dużej szybie wykonany z MDF 35 mm. Natomiast w modelach Ena 3-5, Verano 3-5, Emena 3-5 i Triesta 3 dwa ramiaki przy dużych szybach wykonane z MDF 35 mm.)

- MDF 35 mm w skrzydłach Nestor, Elsa, Lexa, Scala i Trevi

Przekrój poziomy drzwi
Auri, Emena, Verano, Piano, Premium,
Fosca, Sinco, Ena, Even, Triesta

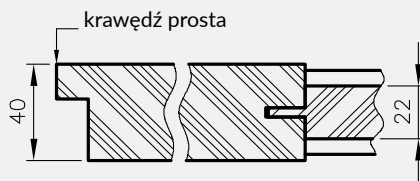

Przekrój poziomy drzwi Elsa

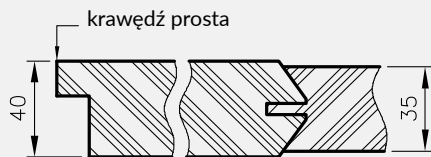

Przekrój poziomy drzwi Tizano, Tixa

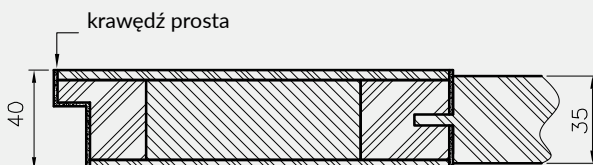

Przekrój poziomy drzwi Ena, Verano, Emena
i Triesta (przekrój na wysokości ramiaka przy
dużej szybie)



Przekrój poziomy drzwi Nestor, Lexa



Przekrój poziomy drzwi Scala i Trevi



WYPEŁNIENIA SKRZYDEŁ RAMOWYCH:

Scala A; Sinco - szyba 4 mm, płycina płaska HDF 4 mm

Scala B - szyba 4 mm, płycina profilowana MDF 19 mm

Elsa A - szyba 4 mm, płycina płaska HDF 4 mm

Elsa B - szyba 4 mm, płycina profilowana MDF 19 mm

Premium 1-3 - szyba 4 mm

Premium 4-7 - szyba 4 mm, wstawki HDF 4 mm w kolorze skrzydła

Premium 8-11 - szyba 4 mm, wstawki HDF 4 mm oklejone srebrnym laminatem

Piano 1-6 - szyba 4 mm, płycina profilowana MDF 16 mm

Piano 9-12 - szyba 4 mm, płycina profilowana MDF 19 mm

Fosca 1-3 - szyba 4 mm, płycina HDF 4 mm oklejona srebrnym laminatem

Fosca 4-6 - płycina HDF w kolorze skrzydła

Ena - szyba 4 mm

Trevi - szyba 4 mm, płycina profilowana MDF 19 mm

Triesta - szyba 4 mm

Auri - szyba 4 mm

Verano - szyba 4 mm

Emena - szyba 4 mm

Nestor, Lexa - szyba 4 mm, płycina profilowana MDF 19 mm

Even - szyba 4 mm

Tizano - szyba 4 mm

Tixa - szyba 4 mm

profil płyciny MDF 19 mm

(Scala B, Trevi, Piano 9-12, Elsa B, Nestor, Lexa)

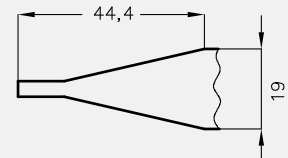

profil płyciny MDF 16 mm

(Piano 1, 2, 5, 6)

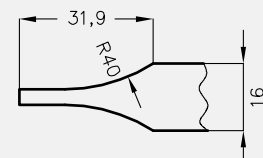

INFORMACJE TECHNICZNE

OKOPNIKI

Wykończenie wybranych modeli skrzydeł płytowych z krawędzią prostą tzw. okopnikami.

Proponujemy skrzydła oklejone blachami o gr. 0,6 mm ze stali nierdzewnej w postaci paneli dolnych lub środkowych. Możliwe jest także jednoczesne występowanie obu paneli w wybranym skrzydle. Wysokość paneli wynosi 300 mm.

Skrzydła z okopnikami powinny zawierać wypełnienie z płyty wiórowej otworowej.



model skrzydła z panelem dolnym

model skrzydła z panelem środkowym

model skrzydła z panelem dolnym i środkowym

Istnieje możliwość zamówienia panela dolnego z podcięciem wentylacyjnym.

UWAGA: W celu złożenia zamówienia prosimy o kontakt z Działem Kontraktów.

POZOSTAŁE INFORMACJE TECHNICZNE

1. Przy zachowaniu standardowych wymiarów skrzydeł i ościeżnic szczelina pomiędzy „gotową” podłogą, a dolną krawędzią skrzydła wynosi 8 mm (FOLDE 15 mm). W celu zmniejszenia powyższej szczeliny należy odpowiednio skrócić ościeżnicę od dołu.

2. Uwaga! Przed zakupem i montażem stolarki budowlanej należy sprawdzić czy wybrany rodzaj stolarki jest zgodny z wymogami projektu technicznego opracowanego dla danego projektu, w szczególności zaś należy upewnić się czy konstrukcja ścian i stropów umożliwia montaż stolarki budowlanej o masie określonej w poniższej tabeli:

	Skrzydła drzwiowe			Ościeżnice		Inne wyroby	
	wewnątrzlokalowe	wejściowe	przeciwpożarowe	regulowane	proste	tunel regulowany	system przesuwny
Waga max	50 kg*	50 kg*	105 kg*	40 kg	20 kg	40 kg	20 kg

* maksymalna waga 1 skrzydła

3. Skrzydło jest pakowane w folię termokurczliwą, a krawędzie są dodatkowo zabezpieczone styropianem lub wkładkami tekturowymi.

4. Cena skrzydeł nie obejmuje klamki, szyldów i wkładki patentowej (z wyjątkiem kolekcji SCALA A i B w wersji przylgowej i bezprzylgowej rozwiernej w okleinie DRE-Cell i folii 3D oraz kolekcji NESTOR i ELSA w wersji przylgowej i bezprzylgowej rozwiernej w okleinie DRE-Cell i folii 3D, w których klamka oraz szyld jest gratis).

5. Istnieje możliwość zakupu drzwi i ościeżnic CENTRA (bez nawierceń na zamek i zawiasy - opcja niedostępna dla drzwi p.poż, ENTER/SOLID, SOLID RC2, Sara Eco, FOLDE) w cenie podobnego produktu z okuciami i nawierceniami. Ościeżnice CENTRA posiadają uszczelki. Komplet nie zawiera okuć.

INFORMACJE TECHNICZNE

6. Zgodnie z obowiązującymi przepisami drzwi do łazienki, umywalni i wydzielonego ustępu powinny otwierać się na zewnątrz pomieszczenia, mieć co najmniej 0,8 m szerokości i 2 m wysokości oraz w dolnej części otwory o sumarycznym przekroju nie mniejszym niż 0,022 m² dla dopływu powietrza. Powierzchnia wentylacyjna drzwi jest sumą powierzchni dostępnych elementów wentylacyjnych: kratki wentylacyjnej (zapewnia osiągnięcie powierzchni wentylacyjnej 0,022 m² we wszystkich szerokościach drzwi) lub podcięcia wentylacyjnego lub tulei wentylacyjnych oraz powierzchni prześwitu pomiędzy skrzydłem a podłogą.

Zapewnienie powierzchni wentylacyjnej w drzwiach przylgowych**

Symbol wymiaru drzwi	drzwi z tulejami wentylacyjnymi		drzwi z podcięciem wentylacyjnym	
	powierzchnia wentylacyjna tulei i prześwitu 8 mm [m ²]	wymagany prześwit dla spełnienia wymogu wentylacyjności [w mm]	powierzchnia wentylacyjna podcięcia i prześwitu 8 mm [m ²]	wymagany prześwit dla spełnienia wymogu wentylacyjności [w mm]
"100"	0,011	19*	0,033	0
"90"	0,010	21*	0,029	1
"80"	0,009	24*	0,025	4
"70"	0,008	28*	0,021	14*
"60"	0,007	33*	0,018	35*

Zapewnienie powierzchni wentylacyjnej w drzwiach Sara Eco oraz we wszystkich drzwiach bezprzylgowych rozwiernych

Symbol wymiaru drzwi	drzwi z tulejami wentylacyjnymi		drzwi z podcięciem wentylacyjnym	
	powierzchnia wentylacyjna tulei i prześwitu 8 mm [m ²]	wymagany prześwit dla spełnienia wymogu wentylacyjności [w mm]	powierzchnia wentylacyjna podcięcia i prześwitu 8 mm [m ²]	wymagany prześwit dla spełnienia wymogu wentylacyjności [w mm]
"100"	0,0112	19*	0,033	0
"90"	0,0104	21*	0,029	1
"80"	0,0096	23*	0,025	4
"70"	0,0082	27*	0,021	12*
"60"	0,0074	32*	0,018	31*

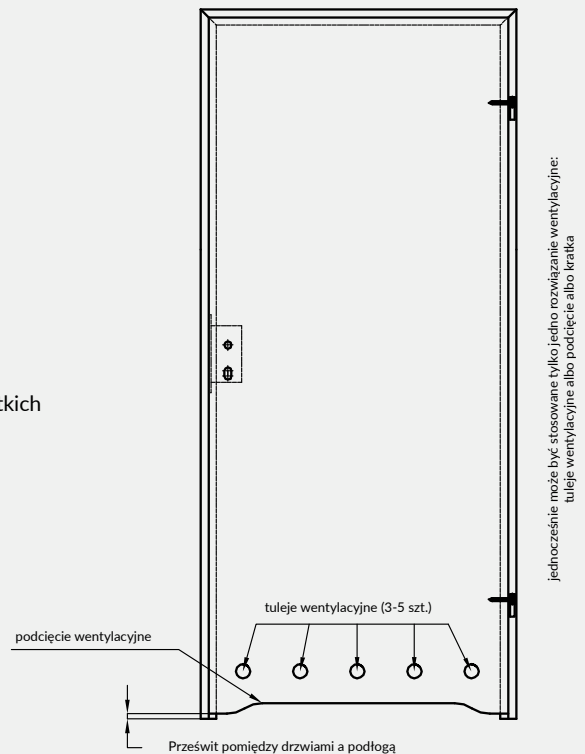

Powyżej podano wymaganą wysokość prześwitu pod drzwiami, zapewniającą 0,022 m² całkowitej powierzchni wentylacyjnej. Standardowo prześwit ten dla skrzydeł wynosi 8 mm.

* należy zwiększyć prześwit do podanej wysokości poprzez skrócenie skrzydła od dołu (w przypadku gdy skrócenie jest możliwe – patrz **)

** Wyjątki nie ujęte w tabeli (skrzydła których nie można skrócić):

- Kolekcja Vetro A i C – zastosowanie podcięcia wentylacyjnego w drzwiach o szerokości „80”-„100” oraz standardowego prześwitu pod drzwiami (8 mm) zapewni spełnienie wymogu wentylacyjności.
- Kolekcje Vetro B i D – nie spełniają wymogów wentylacyjności.
- Skrzydła przesuwne – z uwagi na konstrukcję systemu przesuwnego (oddalenie od ściany/tunelu o 12 mm) spełniają wymóg wentylacyjności bez konieczności stosowania dodatkowych opcji.
- Nie można skrać także drzwi dwuskrzydłowych oraz składanych FOLDE.

PODCIĘCIA WENTYLACYJNE

standardowe podcięcie w drzwiach

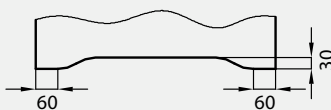

podcięcie w drzwiach w okleinie naturalnej o szerokości „70” - „90”

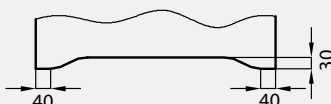

podcięcie w drzwiach Vetro A i C

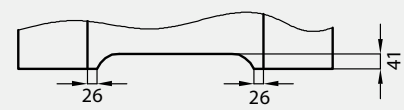

podcięcie w drzwiach Vetro B

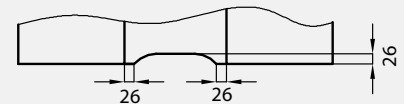



NESTOR 3 - popielaty

Ceny w katalogu podane są w PLN.

Cennik obowiązuje od dnia 12.11.2018 r.

Producent udziela 24 miesięcznej gwarancji na skrzydła drzwiowe i ościeżnice.

Więcej informacji oraz instrukcja montażu dostępne są w karcie gwarancyjnej produktu.

Folder nie stanowi oferty w rozumieniu prawa i jest publikowany jedynie dla celów informacyjnych. Powyższe informacje są aktualne w chwili ukazania się niniejszej publikacji. Prowadząc politykę ciągłego rozwoju zastrzegamy sobie prawo do zmian i ulepszeń produktów przedstawionych w folderze bez uprzedniego powiadomienia. Kolorystyka przedstawiona w katalogu może się różnić od rzeczywistej. Zastrzegamy sobie prawo do błędów w druku.

Aprobaty:

Aprobata Techniczna ITB AT-15-6243/2015 (drzwi przylgowe wewnątrzlokalowe)

Aprobata Techniczna ITB AT-15-7783/2014 (system przesuwny)

Aprobata Techniczna ITB AT-15-8693/2015 (drzwi bezprzylgowe wewnątrzlokalowe)

Aprobata Techniczna ITB AT-15-9248/2014 (drzwi Sara Eco)

Aprobata Techniczna ITB AT-15-9363/2014 (drzwi przeciwpożarowe FORCA, ATHOS)

Aprobata Techniczna ITB AT-15-8359/2016 (drzwi szklane)

Aprobata Techniczna ITB AT-15-9673/2016 (drzwi składane i przesuwne szklane)

Krajowa Ocena Techniczna ITB-KOT-2017/0011 wydanie 1 (ENTER/SOLID/SOLID RC2)

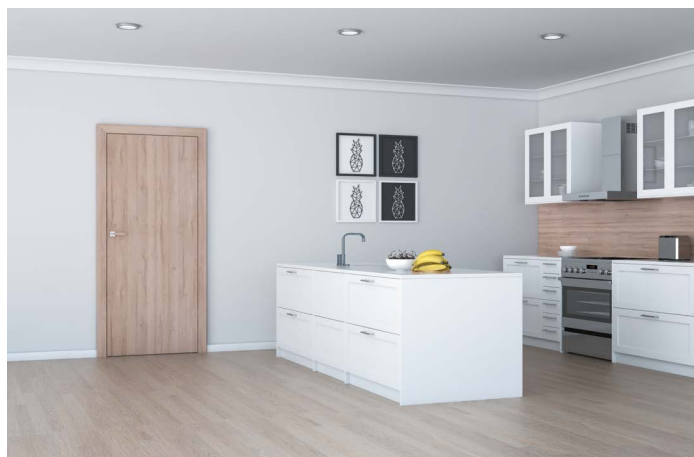

DYSTRYBUTOR



82-300 Elbląg - Gronowo Górne, ul. Nefrytowa 4
Centrala: tel. 55 236 42 58
Dział obsługi Klienta: tel. 55 236 42 42 do 48
fax 55 236 42 51
Dział marketingu: tel. 55 236 42 40
godziny pracy: 8:00 - 16:00
e-mail: dre@dre.pl www.dre.pl