

Lepsze wewnątrz





SPIS TREŚCI

WYMIARY SKRZYDEŁ.....	6	DRZWI PRZESUWNE	
KOLORYSTYKA.....	7	SYSTEM PRZESUWNY DO ZABUDOWY W ŚCIANIE.....	104
		SYSTEM PRZESUWNY NAŚCIENNY/NAŚCIENNY PREMIUM.....	106
DRZWI WEWNĘTRZNE		DRZWI SPECJALNE	
MALOWANE		LUMEN.....	108
SUBLIME – NOWOŚĆ.....	10	SKŁADANE.....	110
ESTATO – NOWOŚĆ.....	12	DŹWIĘKOIZOLACYJNE.....	112
CLASSIC, CLASSIC LUX.....	14	HIGRO.....	114
FIORD.....	16	GAMMA.....	116
SIMPLE.....	18		
ASTOR.....	20	OŚCIEŻNICE	
GRAF.....	22	KRYTA HARMONY.....	118
CAMBIO – NOWOŚĆ.....	24	KRYTA HARMONY PLUS.....	119
MODERN.....	26	STAŁA MDF.....	120
HAPPY.....	28	STAŁA POL-SKONE.....	121
TIARA.....	30	REGULOWANA SYSTEM DIN.....	122
VERTIGO.....	32	REGULOWANA SYSTEM POL-SKONE.....	123
		REGULOWANA NOSTRE.....	124
ECO TOP HIGH TOP		STAŁA METALOWA – NOWOŚĆ.....	125
ARCO.....	34	REGULOWANA METALOWA – NOWOŚĆ.....	126
INTER-AMBER.....	36	STAŁA SYSTEM DUO.....	127
VERIMO.....	38	REGULOWANA SYSTEM DIN DUO.....	128
		REGULOWANA SYSTEM DUO.....	129
LAMISTONE SILKSTONE LAMINOWANE		REGULOWANA VERTIGO.....	130
IMPULS.....	40	STAŁA METALOWA DUO – NOWOŚĆ.....	131
ETIUDA.....	42	REGULOWANA METALOWA DUO – NOWOŚĆ.....	132
SONATA.....	44		
PRADO.....	46	KORONY.....	133
FORTIMO.....	48	TUNELE / ZABUDOWA MURU.....	134
INVERNO.....	50		
NOSTRE.....	52	NAŚWIETLA DO DRZWI WEWNĄTRZLOKALOWYCH.....	136
SEMPRE.....	54	RODZAJE SZKŁA.....	138
SEMPRE ALU.....	56	LISTWY.....	139
SEMPRE ONDA.....	58	BULAJE.....	140
DECO.....	60	OPCJE WENTYLACJI.....	141
DECO INVEST.....	62	ZABEZPIECZENIA ZE STALI NIERDZEWNEJ.....	144
L-PROJEKT.....	64	AKCESORIA.....	145
SEMPRE VERSE.....	66	KLAMKI DO DRZWI WEWNĄTRZLOKALOWYCH.....	147
PASSO.....	96		
		DRZWI WEWNĘTRZNE WEJŚCIOWE	
FORNIROWANE		CERBER PLUS.....	150
SEMPRE VERSE.....	66	B-30/C-30.....	152
SEMPRE LUX.....	68	RC3.....	154
SEMPRE INSERTO.....	70	KLAMKI DO DRZWI WEJŚCIOWYCH.....	156
SEMPRE SENSE.....	72	OŚCIEŻNICE REGULOWANE DO DRZWI WEJŚCIOWYCH.....	157
SEMPRE GRAVI.....	74		
DECO LUX.....	76	DRZWI ZEWNĘTRZNE	
ETIUDA LUX.....	78	ARGALI.....	158
FORTIMO LUX.....	80	SATURN.....	160
VERTIGO LUX.....	82	ELEGANT PLUS.....	162
NOSTRE LUX.....	84	ELEGANT INOX.....	164
QUATTRO SOFT.....	86	NAŚWIETLA DO DRZWI ZEWNĘTRZNYCH.....	166
INTERSOLID, INTERSOLID SOFT.....	88	KOLORYSTYKA DRZWI ZEWNĘTRZNYCH.....	166
INTERSOLID II.....	90		
VITTORIA-W.....	92		
NOBLE II.....	94		
PASSO.....	96		
CALYPSO.....	98		
SABIA.....	100		
FORM.....	102		

FABRYKI POL-SKONE



Z1 LUBLIN



Z4 LUBLIN



Z2 NIEMCE



Z3 BIŁGORAJ

ATUTY FIRMY



Kompleksowa oferta

Wychodząc naprzeciw oczekiwaniom Klientów, firma POL-SKONE stale poszerza swoją ofertę. Obecnie produkuje ponad 100 różnych modeli drzwi wewnętrznych, zewnętrznych, technicznych oraz futryn. W asortymencie firmy znajdują się także okna drewniane i okiennice.



Szeroka kolorystyka

Skrzydła POL-SKONE występują w szerokiej gamie kolorów i struktur. W ofercie dostępne są zarówno drzwi malowane, jak i wykończone okleinami naturalnymi oraz syntetycznymi. Produkty firmy są idealnym uzupełnieniem wnętrza w każdym stylu.



Zaufanie klientów

POL-SKONE to marka o niemal 30-letniej historii. Od początku istnienia firma buduje przyjazne relacje z kontrahentami, tak aby utrzymać opinię zaufanego sprzedawcy i stabilnego partnera biznesowego. Potrzeby Klientów są dla POL-SKONE priorytetem.



Najwyższa jakość

Marka POL-SKONE to gwarancja najwyższej jakości i niezawodności. Wyroby są projektowane z myślą, aby zadowolić nawet najbardziej wymagających Klientów. Produkcja opiera się na materiałach wytwarzanych we własnych tartakach, dzięki czemu POL-SKONE gwarantuje solidną drewnianą konstrukcję wyrobów.



Innowacyjność

Firma POL-SKONE jest otwarta na innowacyjność oraz zmiany w zakresie technologii i wzornictwa. Firma stale poszerza swoją ofertę o kolejne produkty, które wyznaczają nowe kierunki rozwoju marki oraz wpisują się w najnowsze trendy wnętrzarskie.



Znak odpowiedzialnej gospodarki leśnej

Certyfikat FSC®

Na przestrzeni 27 lat firma POL-SKONE otrzymała ponad 100 nagród i certyfikatów potwierdzających najwyższą jakość usług i produktów. Jednym z najważniejszych wyróżnień jest międzynarodowy Certyfikat FSC® (Forest Stewardship Council®) nadawany wyłącznie producentom spełniającym ponadprzeciętne standardy środowiskowe i społeczne. Certyfikat FSC® potwierdza, że surowce użyte do produkcji wyrobów pochodzą wyłącznie z certyfikowanych lasów, zarządzanych zgodnie z obowiązującym prawem oraz dobrymi praktykami ochrony środowiska, ekonomii i z poszanowaniem wartości społecznych ludności zamieszkującej dany obszar. Pytaj o produkty z Certyfikatem FSC®.

OZNACZENIA SYMBOLI

KONSTRUKCJA

Skrzydła POL-SKONE są produkowane w oparciu o różne konstrukcje oraz wypełnienia, dzięki czemu mogą sprostać wymaganiom wszystkich Klientów i dopasować się do ich potrzeb.



KONSTRUKCJA SKRZYDŁA
ramiak drewniany,
wypełnienie warstwa
o strukturze „plastra miodu”



KONSTRUKCJA SKRZYDŁA
ramiak drewniany,
wypełnienie płyta wiórowa
otworowana



KONSTRUKCJA SKRZYDŁA
ramiak drewniany,
wypełnienie płyta wiórowa
pełna



KONSTRUKCJA SKRZYDŁA
drewno klejone
warstwowo



KONSTRUKCJA SKRZYDŁA
wysokiej jakości
płyta MDF



KONSTRUKCJA SKRZYDŁA
specjalna konstrukcja
POL-SKONE

WYMIARY

Standardowe wymiary skrzydeł wewnątrzlokalowych znajdują się na str. 6 (niektóre modele są dodatkowo dostępne w wymiarach niestandardowych). Informacje dotyczące zakresów wymiarów oraz ościeżnic dla poszczególnych modeli drzwi znajdują się na stronach z ich opisami.

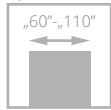

„60”-„110”
**DRZWI
JEDNOSKRZYDŁOWE**
(zakres wymiarowy)

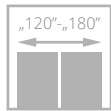

„120”-„180”
**DRZWI
DWUSKRZYDŁOWE**
(zakres wymiarowy)

WYPEŁNIENIE



„plaster miodu”



płyta wiórowa
otworowana (opcja)



płyta wiórowa pełna
(opcja)

SYSTEMY

Ze względu na sposób łączenia ościeżnicy ze skrzydłem wyróżnia się systemy przylgowy i bezprzylgowy. W pierwszym z nich skrzydło posiada felc (wcięcie, wręb), które zachodzi na ościeżnicę, w drugim krawędź skrzydła tworzy z ościeżnicą jednolitą płaszczyznę. Unikalny system Harmony wyróżnia się zastosowaniem ościeżnicy ukrytej w ścianie. W ofercie POL-SKONE znajdują się także drzwi w systemie przesuwnym.



SYSTEM PRZYLGOWY
skrzydło posiada felc (wcięcie, wręb), które zachodzi na ościeżnicę



SYSTEM BEZPRZYLGOWY
prosta krawędź skrzydła tworzy jednolitą płaszczyznę z ościeżnicą



SYSTEM HARMONY
system ukrytej ościeżnicy w ścianie



SYSTEM PRZESUWNY
możliwość zastosowania w systemie przesuwym

PARAMETRY

W ofercie POL-SKONE znajdują Państwo drzwi o specjalistycznych właściwościach technicznych.



drzwi dźwiękoizolacyjne



drzwi ogniodoporne



drzwi antywłamaniowe



klasa mechaniczna

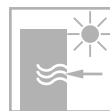

przenikalność cieplna



drzwi dymoszczelne



odporność na warunki klimatyczne



RTG

WYMIARY SKRZYDEŁ WEWNĄTRZLOKALOWYCH

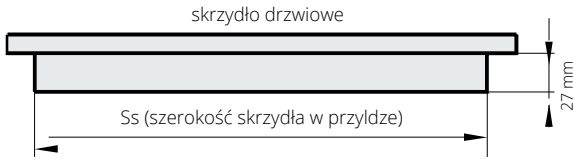

skrzydła przylgowe POL-SKONE pasują do wszystkich ościeżnic zgodnych z polskimi normami branżowymi

szerokość (Ss)				wysokość w przyłdze
618	718	818	918 (mm)	2020 (mm)

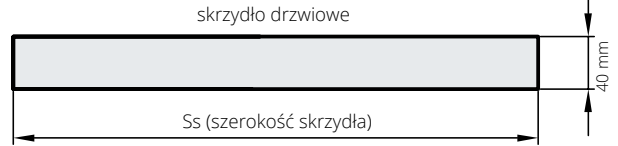
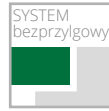

szerokość (Ss)				wysokość
625	725	825	925 (mm)	2040 (mm)

Pełny zakres wymiarowy drzwi wewnętrznych z ościeżnicami - str. 118 - 132

WYSOKOŚĆ KLAMKI

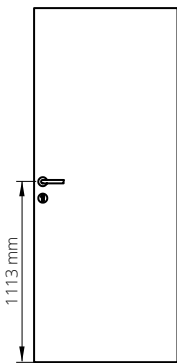

Wysokość klamki przy standardowej wysokości drzwi przylgowych - 1113 mm od dolnej krawędzi skrzydła

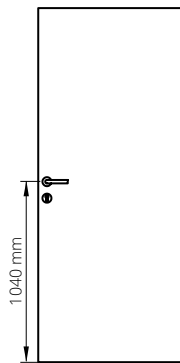

Wysokość klamki przy standardowej wysokości drzwi bezprzylgowych - 1040 mm od dolnej krawędzi skrzydła

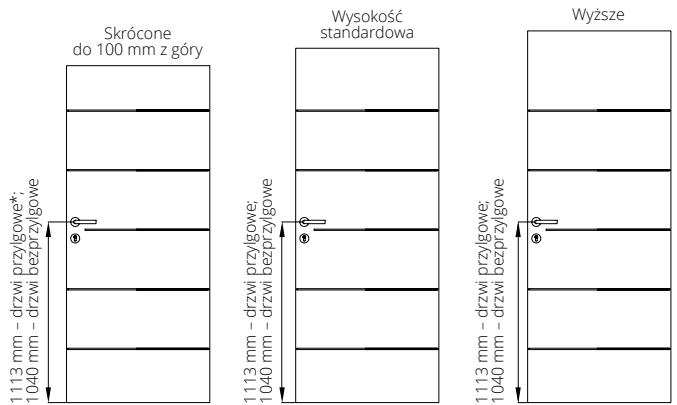

Wysokość klamki dla modeli: SONATA, TIARA, SIMPLE, SUBLIME

*W przypadku ościeżnicy metalowej klamka na nietypowej wysokości

Kierunki otwierania - drzwi jednoskrzydłowe przylgowe

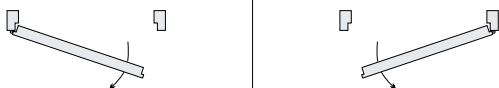

drzwi lewe: strona z widocznymi zawiasami

drzwi prawe: strona z widocznymi zawiasami

Kierunki otwierania - drzwi dwuskrzydłowe przylgowe

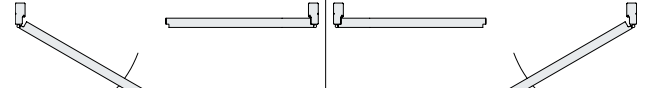

drzwi lewe: skrzydło główne lewe - prawa blokada

drzwi prawe: skrzydło główne prawe - lewa blokada

PRZEŚWIT MIĘDZY SKRZYDŁEM A PODŁOGĄ

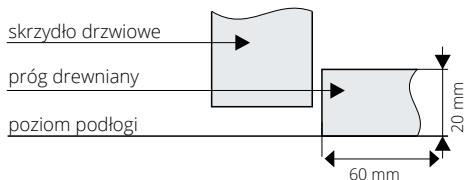
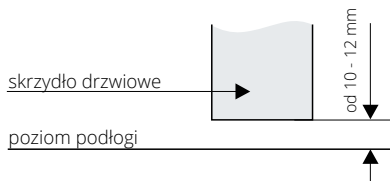

wersja z progiem szwajcarskim (opcja)

SPOSOBY ŁĄCZENIA OPASEK

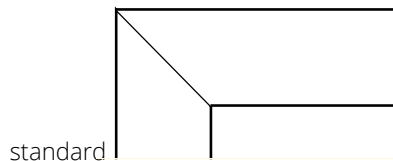

opcja - łączenie pod kątem 90° (dotyczy ościeżnicy DIN wersja B)



Adresy autoryzowanych ekip montażowych na www.pol-skone.eu



Zobacz filmy z instrukcjami montażu

KOLORYSTYKA

ECO TOP

Ekologiczna powierzchnia charakteryzująca się odpornością na ścieranie.

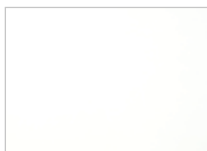

120 biały



121 dąb



125 orzech włoski



131 klon



132 orzech



135 dąb angielski



141 dąb Salinas



143 dąb skandynawski



155 dąb patyna



156 dąb srebrny



157 dąb nugat



158 dąb miódowy

HIGH TOP

Powierzchnia o charakterystyce ECO TOP z dodatkowym efektem struktury prawdziwego drewna.



129 kasztan



148 jesion kawowy

LAMISTONE CPL

Powierzchnia z powłoką zabezpieczającą przed wycieraniem i działaniem środków chemicznych. Polecana do budynków użyteczności publicznej i stosowana w warunkach intensywnej eksploatacji stolarki drzwiowej np. w hotelach, biurach.



240 wiąz bielony V



241 wiąz piaskowy V



242 wiąz szary V



258 biały



260 biały dąb



263 orzech premium



265 wenge



267 wiąz bielony H



268 wiąz piaskowy H



269 wiąz szary H



289 szary



531 antracyt

SILKSTONE

Powierzchnia o charakterystyce LAMISTONE CPL z dodatkowym, niepowtarzalnym efektem struktury prawdziwego drewna.



254 antracyt Royal H



255 jesion polski H



256 nugat jasny V



257 nugat jasny H



276 dąb polski



288 klon Royal



292 kasztan Royal



293 antracyt Royal



294 jesion Royal



295 merbau Royal



296 jesion polski



297 nugat Royal

SILKSTONE CPL 0,5 mm

Powierzchnia o charakterystyce i odporności LAMINATU CPL 0,5 mm z dodatkowym, niepowtarzalnym efektem struktury prawdziwego drewna. Polecana do budynków użyteczności publicznej i stosowania w warunkach intensywnej eksploatacji stolarki drzwiowej np. w hotelach, biurach.



976 dąb polski



993 antracyt Royal



994 jesion Royal



995 merbau Royal



996 jesion polski



997 nugat Royal

Rzeczywiste kolory mogą różnić się od zamieszczonych w ofercie. Dopuszczalna różnica w odcieniu skrzydeł, ościeżnic i ramek.

LAMINOWANE CPL 0,2 mm

Wysoco odporna powierzchnia polecana do budynków użyteczności publicznej i stosowana w warunkach intensywnej eksploatacji stolarki drzwiowej np. w hotelach, biurach.

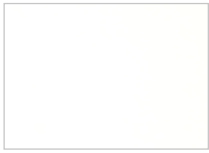

820 biały



221 buk



222 szary



223 wiśnia



229 dąb

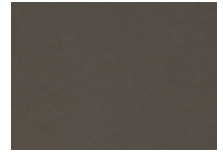

821 antracyt



863 orzech premium

LAMINOWANE CPL 0,5 mm

Wysoco odporna powierzchnia polecana do budynków użyteczności publicznej i stosowana w warunkach intensywnej eksploatacji stolarki drzwiowej np. w hotelach, biurach.

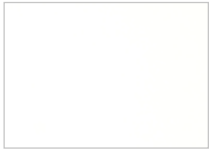

920 biały



251 buk



252 dąb



259 szary



921 antracyt



965 wenge



wiśnia*



orzech premium*

LAMINOWANE CPL 0,7 mm

Wysoco odporna powierzchnia polecana do budynków użyteczności publicznej i stosowana w warunkach intensywnej eksploatacji stolarki drzwiowej np. w hotelach, biurach.

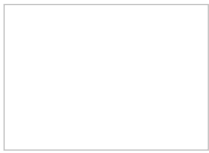

720 biały



771 buk



772 szary



779 dąb



721 antracyt



765 wenge



wiśnia*



orzech premium*

LAMINOWANE HPL*

Wysoco odporna powierzchnia polecana do budynków użyteczności publicznej i stosowana w warunkach intensywnej eksploatacji stolarki drzwiowej np. w hotelach, biurach.

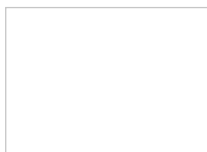
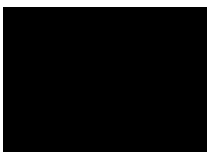

* kolory dostępne po konsultacji z Działem Handlowym

FORNIROWANE

Drzwi FORNIROWANE POL-SKONE pokryte są ekologicznym lakierem UV. Ma on zdecydowanie większą odporność na zarysowania i działanie światła od lakierów standardowych kładzionych nawet kilkuwarstwowo. Ze względu na naturalny charakter fornirow istnieje możliwość wystąpienia różnych ich odcieni i usłojenia.

GRUPA A



311 jasny dąb

312 limba

326 buk

332 klon

334 dąb europejski

380 jesion naturalny

GRUPA B



323 dąb rustikal

340 heban

351 marrone

371 dąb truflowy

372 dąb kawowy

376 dąb stalowy



377 dąb platynowy



381 jesion moreno



382 jesion rubio



383 jesion negro



390 orzech naturalny



404 ciemny orzech



405 jasny orzech



421 cappuccino



422 mokka



424 teak



431 dąb naturalny



432 orzech średni



433 orzech czarny

GRUPA C



370 dąb bielony

373 dąb biały

374 dąb piaskowy

375 dąb szary

MALOWANE

Ekologiczne farby akrylowe, kolory palet RAL i NCS* (oprócz metalicznych) - dopłata według tabeli kolorystycznej przy poszczególnych modelach

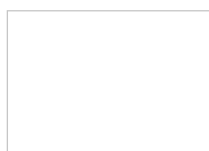

000 biały (NCS s0500-N)



kolory palet RAL i NCS

*kolory NCS - po konsultacji z Działem Handlowym

PALETA RAL podział kolorów wg stopnia intensywności koloru

GRUPA 1 – kolory jasne: dopłata wg tabeli dopłat

1013 1014 1015 6019 7035 7038 7044 7047 9001 9002 9003 9010 9016 9018

GRUPA 2 – kolory pośrednie: dopłata wg tabeli dopłat

1000 1001 1002 1003 1004 1005 1006 1007 1012 1016 1017 1018 1023 1028 1032 1034 1037 3012 3015 6027 6034 7001 7004 7040 7042 7045

GRUPA 3 – kolory średnie: dopłata wg tabeli dopłat

1011 1019 1020 1024 1027 1033 2000 2001 2003 2004 2008 2009 2010 2011 2012 3013 3014 3017 3018 3022 3027 4001 4002 4003 4005 4006 4008 4009 4010 5012 5014 5015 5018 5021 5023 5024 6000 6001 6002 6003 6010 6011 6013 6017 6018 6021 6024 6025 6033 7000 7002 7003 7023 7030 7031 7032 7033 7034 7036 7037 7039 7046 8000 8001 8024 8025

GRUPA 4 – kolory ciemne: dopłata wg tabeli dopłat

3003 3004 3005 3007 3009 3011 4004 4007 5000 5001 5002 5003 5004 5005 5007 5008 5009 5010 5011 5013 5017 5019 5020 5022 6004 6005 6006 6007 6008 6009 6012 6014 6015 6016 6020 6022 6026 6028 6029 6032 7005 7006 7008 7009 7010 7011 7012 7013 7015 7016 7021 7022 7024 7026 7043 8002 8003 8004 8007 8008 8011 8012 8014 8015 8016 8017 8019 8022 8023 8028

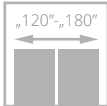
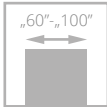

SUBLIME

od **620**/762,60
cena skrzydła **netto**/brutto (VAT 23%)

NOWOŚĆ

Drzwi zbudowane są z ramiaka drewnianego obłożonego dwiema płytami HDF z ozdobnymi frezowaniami, pokryte powierzchnią malowaną ekologicznymi farbami akrylowymi z palety RAL i NCS. Wypełnienie stanowi płyta wiórowa pełna.



drzwi SUBLIME, wzór B6, ościeżnica regulowana SYSTEM DIN

frezowanie na powierzchni skrzydła



drzwi SUBLIME, wzór B4, ościeżnica regulowana SYSTEM DIN

Zobacz
więcej
inspiracji





WERSJA	A0	A1	A2	A3
	620/762,60	660/811,80	660/811,80	690/848,70



WERSJA	B2	B4	B6
	660/811,80	660/811,80	690/848,70

KOLORYSTYKA



000
biały
(NCS s0500-N)

KOLORYSTYKA OPCJONALNA



kolory palet
RAL i NCS
(oprócz
metalicznych)

dopłata wg grup kolorystycznych RAL, NCS (str. 9)

Grupa I	Grupa II	Grupa III	Grupa IV
205/252,15	280/344,40	396/487,08	420/516,60

OŚCIEŻNICE

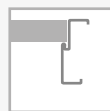

WYPOSAŻENIE

STANDARDOWE

zamek jednopunktowy (sys. przylgowy) lub magnetyczny (sys. bezprylgowy) wpuszczany, na klucz, na wkładkę, lub do blokady łazienkowej

zawiasy: typ T – do ościeżnicy system DIN oraz metalowej, typ C – do ościeżnicy drewnianej, („60”-„80” – 2 szt., „90” – 3 szt.) lub kryty DUO („60”-„70” – 2 szt., „80”-„90” – 3 szt.)

DODATKOWE (za dopłatą)

rozmiar „100”

+20%

trzeci zawias w skrzydle:

typ C dla szer. „60”-„80”

15/18,45

typ T dla szer. „60”-„80”

17/20,91

kryty DUO dla szer. „60”-„70”

80/98,40

ramiak (umożliwiający samodzielne skrócenie skrzydła drzwiowego do 50 mm)

20/24,60

ramiak (umożliwiający samodzielne skrócenie skrzydła drzwiowego do 90 mm)

40/49,20

wzmocnienie pod samozamykacz

25/30,75

podcięcie wentylacyjne

30/36,90

zabezpieczenie dolnego ramiaka przed nadmiernym działaniem wilgoci (nie dot. skrzydeł z podcięciem wentylacyjnym)

20/24,60

nietypowe skrócenie drzwi (max. do 100 mm) (skrzydło skracane od góry)

+10%

drzwi niższe o 50 mm lub 100 mm

bez dopłaty

drzwi wyższe o 50 mm lub 100 mm

+10%

drzwi wyższe o 150 mm lub 200 mm

+20%

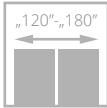
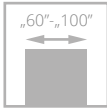

ESTATO

od **660**/811,80
cena skrzydła **netto**/brutto (VAT 23%)

NOWOŚĆ

Drzwi zbudowane z ramiaka drewnianego obłożonego dwiema malowanymi płytami HDF. Wypełnienie stanowi płyta wiórowa pełna. Ozdobne frezowania we wzorach B1, B2, B3. Wzory A01, A02, A03 posiadają hartowaną szybę biały mat o grubości 6 mm. W systemie przylgowym górna krawędź skrzydła posiada przylgę.



drzwi ESTATO, wzór A02, ościeżnica regulowana SYSTEM DIN

frezowanie na powierzchni skrzydła



drzwi ESTATO, wzór A01, ościeżnica regulowana SYSTEM DIN

Zobacz więcej inspiracji



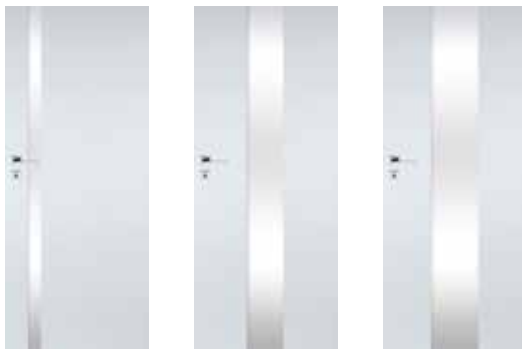

WERSJA	A01	A02	A03
	770/947,10	770/947,10	770/947,10



WERSJA	B1	B2	B3
	660/811,80	660/811,80	660/811,80

KOLORYSTYKA

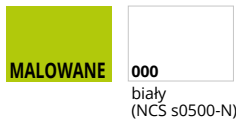

KOLORYSTYKA OPCJONALNA



doплата wg grup kolorystycznych RAL, NCS (str. 9)

Grupa I	Grupa II	Grupa III	Grupa IV
205/252,15	280/344,40	396/487,08	420/516,60

OŚCIEŻNICE

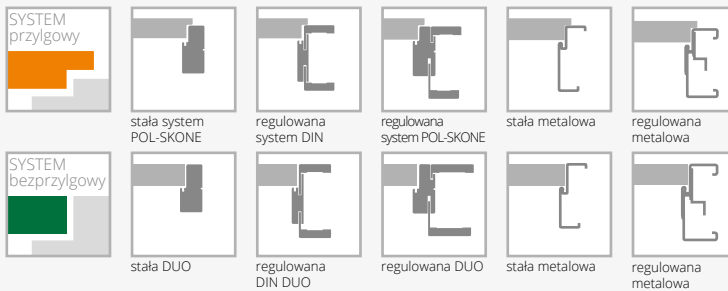

WYPOSAŻENIE

STANDARDOWE	
szkło hartowane biały mat o grubości 6 mm (wzory A01-58 mm, A02-209 mm, A03-208 mm)	
zamek jednopunktowy (sys. przylgowy) lub magnetyczny (sys. bezprylgowy) wpuszczany, na klucz, na wkładkę, lub do blokady łazienkowej	
zawiasy: typ T – do ościeżnicy system DIN oraz metalowej, typ C – do ościeżnicy drewnianej, („60”-„80” – 2 szt., „90” – 3 szt.) lub kryty DUO do systemu bezprylgowego („60”-„70” – 2 szt., „80”-„90” – 3 szt.)	
DODATKOWE (za dopłatą)	
rozmiar „100”	+20%
trzeci zawias w skrzydle:	
typ C dla szer. „60”-„80”	15/18,45
typ T dla szer. „60”-„80”	17/20,91
kryty DUO dla szer. „60”-„70”	80/98,40
ramiak (umożliwiający samodzielne skrócenie skrzydła drzwiowego do 50 mm) (nie dot. wersji A01, A02, A03)	20/24,60
ramiak (umożliwiający samodzielne skrócenie skrzydła drzwiowego do 90 mm) (nie dot. wersji A01, A02, A03)	40/49,20

wzmocnienie pod samozamykacz (nie dot. wersji A01, A02, A03)	25/30,75
zabezpieczenie dolnego ramiaka przed nadmiernym działaniem wilgoci (nie dot. skrzydeł z podcięciem wentylacyjnym) (nie dot. wersji A01, A02, A03)	20/24,60
system HARMONY (nie dot. wersji A01, A02, A03)	str. 118
nietypowe skrócenie drzwi (max. do 100 mm) (nie dot. wersji A01, A02, A03)	+20%
drzwi niższe o 50 mm lub 100 mm (nie dot. wersji A01, A02, A03)	bez dopłaty
drzwi wyższe o 50 mm lub 100 mm (nie dot. wersji A01, A02, A03)	+10%
drzwi wyższe o 150 mm lub 200 mm (nie dot. wersji A01, A02, A03)	+20%
wersja A01, A02, A03 drzwi niższe o 50 mm	bez dopłaty
wersja A01, A02, A03 drzwi wyższe o 100 mm	+10%
wersja A01, A02, A03 drzwi wyższe o 200 mm	+20%
podcięcie wentylacyjne (nie dot. wersji A02, A03)	30/36,90

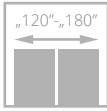
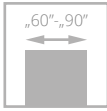

CLASSIC CLASSIC LUX

od **208**/255,84
cena skrzydła **netto**/brutto (VAT 23%)

Drzwi zbudowane są z ramiaka drewnianego obłożonego dwiema przestrzennymi płytami pokrytymi powierzchnią malowaną ekologicznymi farbami akrylowymi z palety RAL i NCS. Standardowe wypełnienie stanowi warstwa o strukturze „plastra miodu”. Model CLASSIC posiada powierzchnię z widoczną strukturą drewna wykończoną farbami wodnymi, natomiast CLASSIC LUX ma gładką powierzchnię wykończoną farbami akrylowymi. Brak możliwości wykonania drzwi CLASSIC w systemie bezprzylgowym.



ramka, szklenie



profil skrzydła

drzwi CLASSIC, wzór 00, ościeżnica regulowana SYSTEM DIN

Zobacz
więcej
inspiracji



drzwi CLASSIC, wzór 01S6, ościeżnica regulowana



WERSJA	00	01SM	01S6
CLASSIC	208/255,84	271/333,33	365/448,95
CLASSIC LUX	326/400,98	431/530,13	523/643,29

KOLORYSTYKA



KOLORYSTYKA OPCJONALNA



dopłata wg grup kolorystycznych RAL, NCS (str. 9)

Grupa I	Grupa II	Grupa III	Grupa IV
205/252,15	280/344,40	396/487,08	420/516,60

OŚCIEŻNICE

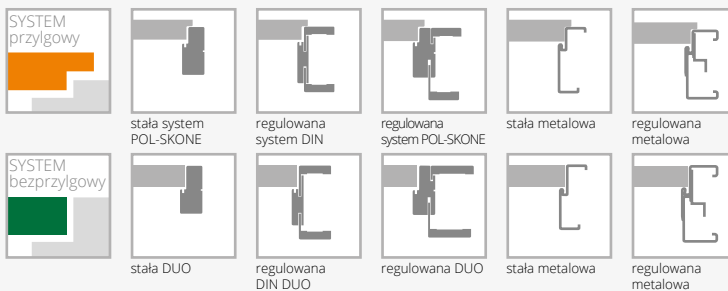

WYPOSAŻENIE

STANDARDOWE	DODATKOWE (za dopłatą)
szkło biały mat o grubości 4 mm	wypełnienie z płyty wiórowej pełnej 105/129,15
zamek jednopunktowy (sys. przylgowy) lub magnetyczny (sys. bezprylgowy) wpuszczany, na klucz, na wkładkę, lub do blokady łazienkowej	trzeci zawias w skrzydle lub zawias czopowy regulowany (cena za 1 szt.): typ B, typ D, typ M, typ C, typ K dla szer. „60”-„80” 15/18,45 kryty DUO dla szer. „60”-„80” 80/98,40
zawiasy: typ B – do ościeżnicy system DIN, typ D – do ościeżnicy drewnianej, typ M – do ościeżnicy metalowej lub kryty DUO („60”-„80” – 2 szt., „90” – 3 szt.)	ramiak (umożliwiający samodzielne skrócenie do 50 mm) 20/24,60 wzmocnienie pod samozamykacz 25/30,75
	zabezpieczenie dolnego ramiaka przed nadmiernym działaniem wilgoci (nie dot. skrzydeł z podcięciem wentylacyjnym) 20/24,60
	nietypowe skrócenie drzwi (max. do 100 mm) (skrzydło skracane od dołu) +10%
	drzwi niższe o 50 mm lub 100 mm bez dopłaty
	podcięcie wentylacyjne 30/36,90

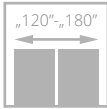
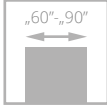

FIORD

od **326/400,98**
cena skrzydła **netto**/brutto (VAT 23%)



drzwi FIORD, wzór 00, ościeżnica regulowana SYSTEM DIN DUO

Drzwi zbudowane są z ramiaka drewnianego obłożonego dwiema przestrzennymi płytami pokrytymi powierzchnią malowaną ekologicznymi farbami akrylowymi z palety RAL i NCS. Standardowe wypełnienie stanowi warstwa o strukturze „plastra miodu”.



szklenie, ramka



profil skrzydła

Zobacz
więcej
inspiracji



drzwi FIORD, wzór 00, ościeżnica regulowana



WERSJA	00	01	03	02S8
	326/400,98	431/530,13	523/643,29	523/643,29

KOLORYSTYKA



000
biały
(NCS s0500-N)

KOLORYSTYKA OPCJONALNA



kolory palet
RAL i NCS
(oprócz
metalicznych)

dopłata wg grup kolorystycznych RAL, NCS (str. 9)

Grupa I	Grupa II	Grupa III	Grupa IV
205/252,15	280/344,40	396/487,08	420/516,60

OŚCIEŻNICE



stała system
POL-SKONE

regulowana
system
DIN

regulowana
system
POL-SKONE

stała metalowa

regulowana
metalowa

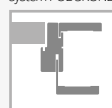
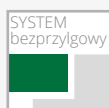

stała DUO

regulowana
DIN DUO

regulowana DUO

stała metalowa

regulowana
metalowa

WYPOSAŻENIE

STANDARDOWE

szkło biały mat o grubości 4 mm
zamek jednopunktowy (sys. przylgowy) lub magnetyczny (sys. bezprylgowy) wpuszczany, na klucz, na wkładkę, lub do blokady łazienkowej
zawiasy: typ B – do ościeżnicy system DIN, typ D – do ościeżnicy drewnianej, typ M – do ościeżnicy metalowej lub kryty DUO („60”-„80” – 2 szt., „90” – 3 szt.)

DODATKOWE (za dopłatą)

wypełnienie z płyty wiórowej pełnej	105/129,15
trzeci zawias w skrzydle:	
typ B, typ D, typ M, typ C, typ K dla szer. „60”-„80”	15/18,45
kryty DUO dla szer. „60”-„80”	80/98,40
ramiak (umożliwiający samodzielne skrócenie do 50 mm)	20/24,60
wzmocnienie pod samozamykacz	25/30,75
zabezpieczenie dolnego ramiaka przed nadmiernym działaniem wilgoci (nie dot. skrzydeł z podcięciem wentylacyjnym)	20/24,60
niestandardowe skrócenie drzwi (max. do 100 mm) (skrzydło skracane symetrycznie od góry i dołu)	+10%
drzwi niższe o 50 mm lub 100 mm	bez dopłaty
podcięcie wentylacyjne	30/36,90

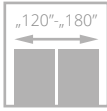
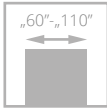

SIMPLE

od **359/441,57**
cena skrzydła netto/brutto (VAT 23%)



drzwi SIMPLE, wzór 00, ościeżnica regulowana SYSTEM DIN

Drzwi zbudowane są z ramiaka drewnianego obłożonego dwiema gładkimi płytami HDF pokrytymi powierzchnią malowaną ekologicznymi farbami akrylowymi z palety RAL i NCS. Standardowe wypełnienie stanowi warstwa o strukturze „plastra miodu”. Powierzchnię skrzydła zdobią poziome frezowania.



widok frezowania



profil ramki

Zobacz więcej inspiracji



drzwi SIMPLE, wzór 02 (drzwi po lewej), wzór 00 (drzwi po prawej), ościeżnica regulowana POL-SKONE



WERSJA	00	01	02	03	04
	359/441,57	509/626,07	570/701,10	479/589,17	399/490,77

KOLORYSTYKA

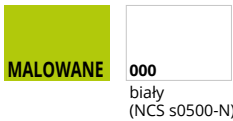

KOLORYSTYKA OPCJONALNA



doплата wg grup kolorystycznych RAL, NCS (str. 9)

Grupa I	Grupa II	Grupa III	Grupa IV
205/252,15	280/344,40	396/487,08	420/516,60

OŚCIEŻNICE

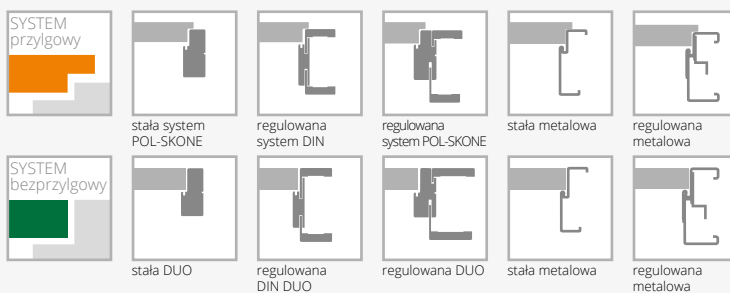

WYPOSAŻENIE

STANDARDOWE	
szkło biały mat o grubości 4 mm dla wzoru 01 i 02 szkło hartowane biały mat o grubości 4 mm	
zamek jednopunktowy (sys. przylgowy) lub magnetyczny (sys. bezprylgowy) wpuszczany, na klucz, na wkładkę, lub do blokady łożeniowej	
zawiasy: typ B – do ościeżnicy system DIN, typ D – do ościeżnicy drewnianej, typ M – do ościeżnicy metalowej lub kryty DUO („60”-„80” – 2 szt., „90” – 3 szt.)	
DODATKOWE (za dopłatą)	
rozmiar „100” (wystrój szklenia jak w „90”)	40/49,20
rozmiar „110” (wystrój szklenia jak w „90”)	80/98,40
wypełnienie z płyty wiórowej otworowanej	80/98,40
wypełnienie z płyty wiórowej pełnej	105/129,15
trzeci zawias w skrzydle lub zawias czopowy regulowany (cena za 1 szt.):	
typ B, typ D, typ M, typ K dla szer. „60”-„80”	15/18,45
kryty DUO dla szer. „60”-„80”	80/98,40

ramiak (umożliwiający samodzielne skrócenie do 50 mm)	20/24,60
ramiak (umożliwiający samodzielne skrócenie do 90 mm)	40/49,20
wzmocnienie pod samozamykacz	25/30,75
zabezpieczenie dolnego ramiaka przed nadmiernym działaniem wilgoci (nie dot. skrzydeł z podcięciem wentylacyjnym)	20/24,60
nietypowe skrócenie drzwi (max. do 100 mm) (skrzydło skracane od góry)	+10%
drzwi niższe o 50 mm lub 100 mm	bez dopłaty
drzwi wyższe o 50 mm lub 100 mm	+10%
drzwi wyższe o 150 mm lub 200 mm	+20%
podcięcie wentylacyjne	30/36,90
szkło hartowane (wersja 03, 04)	40/49,20

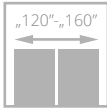
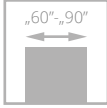

ASTOR

od **358**/440,34
cena skrzydła **netto**/brutto (VAT 23%)

Drzwi zbudowane są z ramiaka drewnianego obłożonego dwiema gładkimi płytami HDF pokrytymi powierzchnią malowaną ekologicznymi farbami akrylowymi z palety RAL i NCS. Wypełnienie stanowi warstwa o strukturze „plastra miodu”.



szklenie, ramka



profil skrzydła

drzwi ASTOR, wzór 00, ościeżnica regulowana SYSTEM DIN



drzwi ASTOR, wzór 00, ościeżnica regulowana SYSTEM DIN

Zobacz
więcej
inspiracji





WERSJA	00	01SM	01S6	01S8	01S10
	358/440,34	474/583,02	574/706,02	605/744,15	637/783,51

KOLORYSTYKA



KOLORYSTYKA OPCJONALNA



doплата wg grup kolorystycznych RAL, NCS (str. 9)

Grupa I	Grupa II	Grupa III	Grupa IV
205/252,15	280/344,40	396/487,08	420/516,60

OŚCIEŻNICE

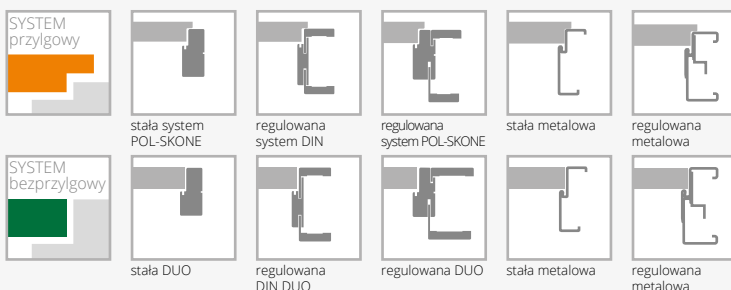

WYPOSAŻENIE

STANDARDOWE	DODATKOWE (za dopłatą)
szkło biały mat o grubości 4 mm	trzeci zawias w skrzydle lub zawias czopowy regulowany (cena za 1 szt.):
zamek jednopunktowy (sys. przylgowy) lub magnetyczny (sys. bezprylgowy) wpuszczany, na klucz, na wkładkę, lub do blokady łazienkowej	typ B, typ D, typ M, typ C, typ K dla szer. „60”-„80” 15/18,45
zawiasy: typ B – do ościeżnicy system DIN, typ D – do ościeżnicy drewnianej, typ M – do ościeżnicy metalowej lub kryty DUO („60”-„80” – 2 szt., „90” – 3 szt.)	kryty DUO dla szer. „60”-„80” 80/98,40
„90” wersja przylgowa (nietyпова szerokość, światło przejścia 877 mm); wymiar po zewnętrznej stronie ościeżnicy (stała - 963 mm, regulowana - 969 mm, regulowana DIN - 921 mm); wymiar skrzydła w drzwiach „90” - 892x2020 mm	ramiak (umożliwiający samodzielne skrócenie do 50 mm) 20/24,60
„90” wersja bezprylgowa (nietyпова szerokość, światło przejścia 901 mm); wymiar po zewnętrznej stronie ościeżnicy (stała, regulowana - 986 mm, regulowana DIN - 945 mm); wymiar skrzydła w drzwiach „90” - 918x2040 mm	ramiak (umożliwiający samodzielne skrócenie do 90 mm) 40/49,20
	wzmocnienie pod samozamykacz 25/30,75
	zabezpieczenie dolnego ramiaka przed nadmiernym działaniem wilgoci (nie dot. skrzydeł z podcięciem wentylacyjnym) 20/24,60
	nietyповe skrócenie drzwi (max. do 100 mm) +10%
	drzwi niższe o 50 mm lub 100 mm bez dopłaty
	podcięcie wentylacyjne 30/36,90

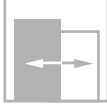
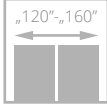
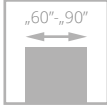

GRAF

od **358/440,34**
cena skrzydła **netto**/brutto (VAT 23%)



drzwi GRAF, wzór S5, ościeżnica regulowana SYSTEM DIN

Drzwi zbudowane są z ramiaka drewnianego obłożonego dwiema gładkimi płytami HDF pokrytymi powierzchnią malowaną ekologicznymi farbami akrylowymi z palety RAL i NCS. Standardowe wypełnienie stanowi warstwa o strukturze „plastra miodu”.



szklenie, ramka



profil skrzydła



drzwi GRAF, wzór S4, ościeżnica regulowana SYSTEM DIN

Zobacz
więcej
inspiracji





WERSJA	S0	S1	S2	S3	S4	S5
	358/440,34	416/511,68	471/579,33	527/648,21	583/717,09	640/787,20

KOLORYSTYKA



KOLORYSTYKA OPCJONALNA



dopłata wg grup kolorystycznych RAL, NCS (str. 9)

Grupa I	Grupa II	Grupa III	Grupa IV
205/252,15	280/344,40	396/487,08	420/516,60

OŚCIEŻNICE

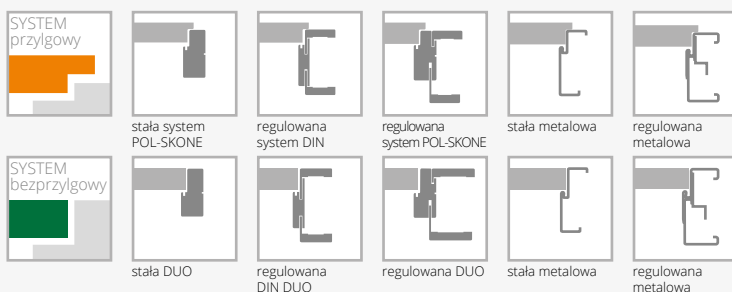

WYPOSAŻENIE

STANDARDOWE	DODATKOWE (za dopłatą)
szkło biały mat o grubości 4 mm	wypełnienie z płyty wiórowej pełnej 105/129,15
zamek jednopunktowy (sys. przylgowy) lub magnetyczny (sys. bezprylgowy) wpuszczany, na klucz, na wkładkę, lub do blokady łazienkowej	trzeci zawias w skrzydle lub zawias czopowy regulowany (cena za 1 szt.): typ B, typ D, typ M, typ C, typ K dla szer. „60”-„80” 15/18,45 kryty DUO dla szer. „60”-„80” 80/98,40
zawiasy: typ B – do ościeżnicy system DIN, typ D – do ościeżnicy drewnianej, typ M – do ościeżnicy metalowej lub kryty DUO („60”-„80” – 2 szt., „90” – 3 szt.)	ramiak (umożliwiający samodzielne skrócenie do 50 mm) 20/24,60 ramiak (umożliwiający samodzielne skrócenie do 90 mm) 40/49,20
„90” wersja przylgowa (nietyпова szerokość, światło przejścia 877 mm); wymiar po zewnętrznej stronie ościeżnicy (stała - 963 mm, regulowana - 969 mm, regulowana DIN - 921 mm); wymiar skrzydła w drzwiach „90” - 892x2020 mm	wzmocnienie pod samozamykacz 25/30,75
„90” wersja bezprylgowa (nietyпова szerokość, światło przejścia 901 mm); wymiar po zewnętrznej stronie ościeżnicy (stała, regulowana - 986 mm, regulowana DIN - 945 mm); wymiar skrzydła w drzwiach „90” - 918x2040 mm	zabezpieczenie dolnego ramiaka przed nadmiernym działaniem wilgoci (nie dot. skrzydeł z podcięciem wentylacyjnym) 20/24,60
	nietyпова skrócenie drzwi (max. do 100 mm) +10%
	drzwi niższe o 50 mm lub 100 mm bez dopłaty
	podcięcie wentylacyjne 30/36,90
	szkło hartowane (dot. 1 szyby) 30/36,90

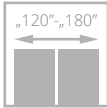
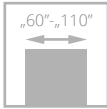

drzwi CAMBIO, wzór 00, ościeżnica regulowana SYSTEM DIN

CAMBIO

od **339**/416,97
cena skrzydła **netto**/brutto (VAT 23%)

NOWOŚĆ

Drzwi zbudowane są z ramiaka drewnianego obłożonego dwiema gładkimi płytami HDF pokrytymi powierzchnią malowaną ekologicznymi farbami akrylowymi z palety RAL i NCS. Standardowe wypełnienie stanowi warstwa o strukturze „plastra miodu”.



ościeżnica DIN z opaskami łączonymi pod kątem 45°



drzwi CAMBIO, wzór 00 z bulajem, ościeżnica regulowana POL-SKONE

Zobacz więcej inspiracji





WERSJA	00	02	04	05
	339/416,97	420/516,60	455/559,65	455/559,65

KOLORYSTYKA



KOLORYSTYKA OPCJONALNA



doплата wg grup kolorystycznych RAL, NCS (str. 9)

Grupa I	Grupa II	Grupa III	Grupa IV
205/252,15	280/344,40	396/487,08	420/516,60

OŚCIEŻNICE

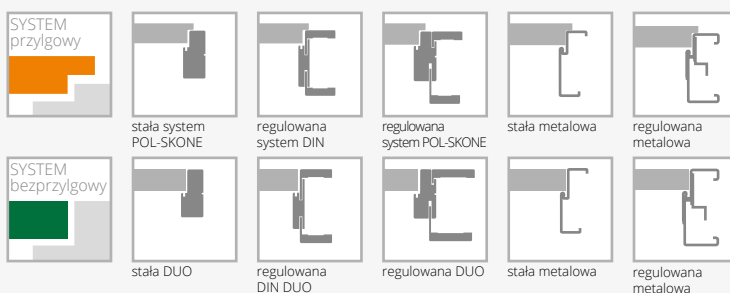

WYPOSAŻENIE

STANDARDOWE

szkło biały mat lub bezbarwne przezroczyste o grubości 4 mm

zamek jednopunktowy (sys. przylgowy) lub magnetyczny (sys. bezprylgowy) wpuszczany, na klucz, na wkładkę, lub do blokady łazienkowej

zawiasy: typ B – do ościeżnicy system DIN, typ D – do ościeżnicy drewnianej, typ M – do ościeżnicy metalowej lub kryty DUO („60”-„80” – 2 szt., „90” – 3 szt.)

DODATKOWE (za dopłatą)

rozmiar „100” (wystrój szklenia jak w „90”)	40/49,20
rozmiar „110” (wystrój szklenia jak w „90”)	80/98,40
wypełnienie z płyty wiórowej otworowanej	80/98,40
wypełnienie z płyty wiórowej pełnej	105/129,15

trzeci zawias w skrzydle lub zawias czopowy regulowany (cena za 1 szt.):

typ B, typ D, typ M, typ C, typ K dla szer. „60”-„80” **15/18,45**

kryty DUO dla szer. „60”-„80” **80/98,40**

ramiak (umożliwiający samodzielne skrócenie do 50 mm) **20/24,60**

ramiak (umożliwiający samodzielne skrócenie do 90 mm) **40/49,20**

wzmocnienie pod samozamykacz **25/30,75**

zabezpieczenie dolnego ramiaka przed nadmiernym działaniem wilgoci (nie dot. skrzydeł z podcięciem wentylacyjnym) **20/24,60**

nietypowe skrócenie drzwi (max. do 100 mm) **+10%**

drzwi niższe o 50 mm lub 100 mm bez dopłaty

drzwi wyższe o 50 mm lub 100 mm **+10%**

drzwi wyższe o 150 mm lub 200 mm **+20%**

podcięcie wentylacyjne **30/36,90**

szkło hartowane (wersja 02, 04, 05) **40/49,20**

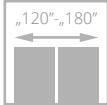
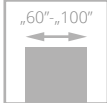

MODERN

od **1049**/1290,27
cena skrzydła **netto**/brutto (VAT 23%)



drzwi MODERN, wzór 02, ościeżnica regulowana SYSTEM DIN

Drzwi zbudowane są z ramiaka drewnianego obłożonego dwiema gładkimi płytami HDF pokrytymi powierzchnią malowaną ekologicznymi farbami akrylowymi z palety RAL i NCS.



profil ramiaka skrzydła



opaska i korona malowana

Zobacz
więcej
inspiracji



drzwi MODERN, wzór 02 z koroną, ościeżnica regulowana SYSTEM POL-SKONE



WERSJA	01	01 S6	02	02 S6
	1049/1290,27	1332/1638,36	1049/1290,27	1332/1638,36



WERSJA	05	05 S8	08	08 S10
	1049/1290,27	1332/1638,36	1049/1290,27	1332/1638,36

KOLORYSTYKA



KOLORYSTYKA OPCJONALNA



dopłata wg grup kolorystycznych RAL, NCS (str. 9)

Grupa I	Grupa II	Grupa III	Grupa IV
310/381,30	420/516,60	540/664,20	624/767,52

OŚCIEŻNICE

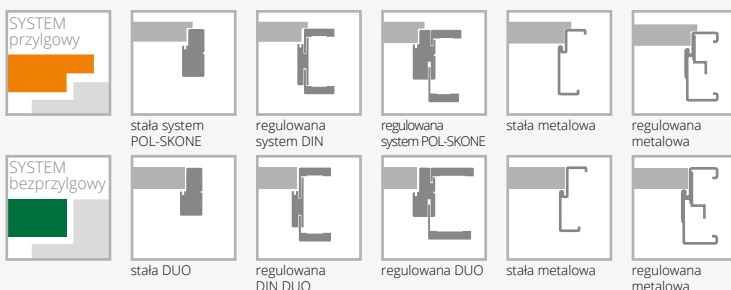

WYPOSAŻENIE

STANDARDOWE	DODATKOWE (za dopłatą)	
szkło biały mat o grubości 4 mm	rozmiar „100”	+20%
szprosły drewniane	trzeci zawias w skrzydle:	
zamek jednopunktowy (sys. przylgowy) lub magnetyczny (sys. bezprylgowy) wpuszczany, na klucz, na wkładkę, lub do blokady łazienkowej	typ C, typ K, typ M dla szer. „60”-„80” kryty DUO dla szer. „60”-„80”	15/18,45 80/98,40
zawiasy: typ K – do ościeżnicy system DIN, typ C – do ościeżnicy drewnianej, typ M – do ościeżnicy metalowej lub kryty DUO („60”-„80” – 2 szt., „90” – 3 szt.)	zabezpieczenie dolnego ramiaka przed nadmiernym działaniem wilgoci (nie dot. skrzydeł z podcięciem wentylacyjnym)	20/24,60
brak możliwości zastosowania samozamykacza	nietypowe skrócenie drzwi (max. do 70 mm)	+10%
	nietypowe skrócenie drzwi (max. do 60 mm) (SYSTEM DUO)	+10%
	drzwi niższe o 50 mm	bez dopłaty
	drzwi wyższe o 50 mm lub 100 mm	+10%
	podcięcie wentylacyjne	30/36,90

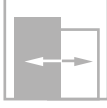
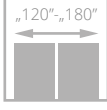
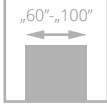

HAPPY

995/1223,85
cena skrzydła netto/brutto (VAT 23%)

Drzwi zbudowane są z ramiaka drewnianego obłożonego dwiema gładkimi płytami HDF pokrytymi powierzchnią malowaną ekologicznymi farbami akrylowymi z palety RAL i NCS. W modelach A/Z, Z jedna strona płyciny pełni funkcję magnetycznej tablicy szkolnej (tablica w kolorze czarnym), druga strona płyciny malowana w kolorze drzwi lub płycina obustronnie malowana w kolorze drzwi (bez tablicy magnetycznej).



połączenie tablicy z ramiakiem



łączenie opasek

drzwi HAPPY, wzór Z, ościeznica regulowana SYSTEM DIN



drzwi HAPPY, wzór Z, ościeznica regulowana SYSTEM DIN

Zobacz więcej inspiracji





WERSJA	00	Z	A/Z	01	02	03
	995/1223,85	995/1223,85		995/1223,85	995/1223,85	995/1223,85

Z – tablica od strony zawiasowej
 A/Z – tablica od strony przeciwnej do zawiasowej

KOLORYSTYKA



KOLORYSTYKA OPCJONALNA



dopłata wg grup kolorystycznych RAL, NCS (str. 9)

Grupa I	Grupa II	Grupa III	Grupa IV
310/381,30	420/516,60	540/664,20	624/767,52

OŚCIEŻNICE

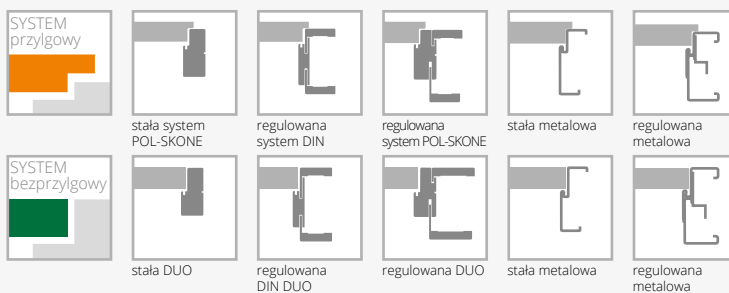

WYPOSAŻENIE

STANDARDOWE	DODATKOWE (za dopłatą)	
szkło bezpieczne, laminowane, matowe o grubości 6,4 mm	rozmiar „100”	+20%
zamek jednopunktowy wpuszczany, na klucz, na wkładkę, lub do blokady łazienkowej	trzeci zawias w skrzydle:	
zawiasy: typ K – do ościeżnicy system DIN, typ C – do ościeżnicy drewnianej, typ M – do ościeżnicy metalowej lub kryty DUO („60”-„80” – 2 szt., „90” – 3 szt.)	typ K, typ C, typ M dla szer. „60”-„80”	15/18,45
brak możliwości zastosowania samozamykacza	kryty DUO dla szer. „60”-„80”	80/98,40
	zabezpieczenie dolnego ramiaka przed nadmiernym działaniem wilgoci (nie dot. skrzydeł z podcięciem wentylacyjnym)	20/24,60
	nietypowe skrócenie drzwi (max. do 60 mm)	+10%
	drzwi niższe o 50 mm	bez dopłaty
	drzwi wyższe o 50 mm	+10%
	podcięcie wentylacyjne	30/36,90

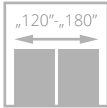
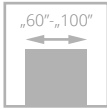

TIARA

od **540/664,20**
cena skrzydła **netto**/brutto (VAT 23%)



drzwi TIARA, wzór W02, ościeżnica regulowana SYSTEM DIN

Drzwi zbudowane są z ramiaka drewnianego obłożonego dwiema gładkimi płytami HDF pokrytymi powierzchnią malowaną ekologicznymi farbami akrylowymi z palety RAL i NCS. Wypełnienie stanowi płyta wiórowa pełna. Na powierzchni skrzydła dekoracyjne listwy aluminiowe w kolorze chrom-mat lub czarnym.

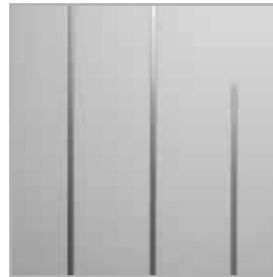

listwy aluminiowe
w kolorze chrom-mat

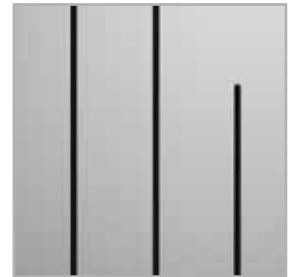

listwy aluminiowe
w kolorze czarnym

Zobacz
więcej
inspiracji



drzwi TIARA, wzór W06, ościeżnica regulowana DIN DUO, opaski łączone pod kątem 90°



WERSJA	W01	W02	W05	W07
	540/664,20	540/664,20	660/811,80	540/664,20

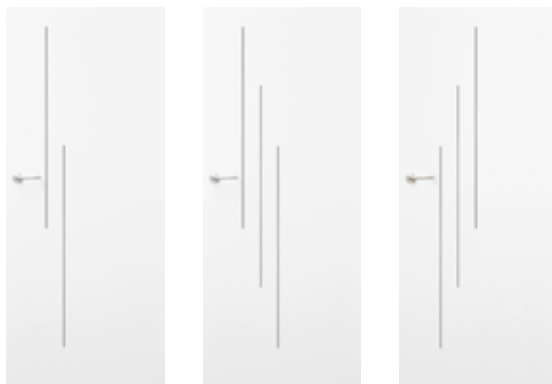

WERSJA	W03	W04	W06
	540/664,20	540/664,20	540/664,20

KOLORYSTYKA



000
biały
(NCS s0500-N)

KOLORYSTYKA OPCJONALNA



kolory palet
RAL i NCS
(oprócz
metalicznych)

dopłata wg grup kolorystycznych RAL, NCS (str. 9)

Grupa I	Grupa II	Grupa III	Grupa IV
205/252,15	280/344,40	396/487,08	420/516,60

OŚCIEŻNICE



stała system
POL-SKONE



regulowana
system
DIN



regulowana
system
POL-SKONE



stała metalowa



regulowana
metalowa



stała DUO



regulowana
DIN DUO

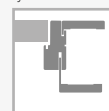

regulowana DUO



stała metalowa



regulowana
metalowa

WYPOSAŻENIE

STANDARDOWE

zamek jednopunktowy (sys. przylgowy) lub magnetyczny (sys. bezprylgowy) wpuszczany, na klucz, na wkładkę, lub do blokady łazienkowej

zawiasy: typ K – do ościeżnicy system DIN, typ C – do ościeżnicy drewnianej, typ M – do ościeżnicy metalowej („60”-„80” – 2 szt., „90” – 3 szt.) lub kryty DUO („60”-„70” – 2 szt., „80”-„90” – 3 szt.)

DODATKOWE (za dopłatą)

rozmiar „100”

+20%

trzeci zawias w skrzydle:

typ K, typ C, typ M dla szer. „60”-„80”

15/18,45

kryty DUO dla szer. „60”-„70”

80/98,40

ramiak (umożliwiający samodzielne skrócenie do 50 mm)

20/24,60

ramiak (umożliwiający samodzielne skrócenie do 90 mm)

40/49,20

zabezpieczenie dolnego ramiaka przed nadmiernym działaniem wilgoci (nie dot. skrzydeł z podcięciem wentylacyjnym)

20/24,60

nietypowe skrócenie drzwi (max. do 100 mm) (skrzydło skracane od góry)

+20%

drzwi niższe o 50 mm lub 100 mm

bez dopłaty

drzwi wyższe o 50 mm lub 100 mm

+10%

drzwi wyższe o 150 mm lub 200 mm

+20%

podcięcie wentylacyjne

30/36,90

aluminowe listwy dekoracyjne w kolorze czarnym

bez dopłaty

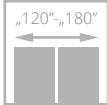
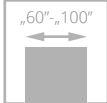

VERTIGO

od **950**/1168,50
cena skrzydła **netto**/brutto (VAT 23%)



drzwi VERTIGO, wzór W03, ościeżnica regulowana SYSTEM DIN

Drzwi zbudowane są z ramiaka drewnianego obłożonego dwiema gładkimi płytami HDF pokrytymi powierzchnią malowaną ekologicznymi farbami akrylowymi z palety RAL i NCS.



listwa



standardowe łączenie opasek pod kątem 45° ościeżnicy DIN DUO



drzwi VERTIGO, wzór W00 (drzwi po lewej), wzór W03 (drzwi po prawej), ościeżnica regulowana SYSTEM POL-SKONE

Zobacz więcej inspiracji





WERSJA	W00	OSD	W02	W02S1
	950/1168,50	950/1168,50	1050/1291,50	1050/1291,50



WERSJA	W03	W03S1	W03S2	W03S3
	1050/1291,50	1050/1291,50	1050/1291,50	1050/1291,50

KOLORYSTYKA



000
biały
(NCS s0500-N)

KOLORYSTYKA OPCJONALNA



kolory palet
RAL i NCS
(oprócz
metalicznych)

dopłata wg grup kolorystycznych RAL, NCS (str. 9)

Grupa I	Grupa II	Grupa III	Grupa IV
310/381,30	420/516,60	540/664,20	624/767,52

OŚCIEŻNICE



stała system POL-SKONE



regulowana system DIN



regulowana system POL-SKONE



stała metalowa



regulowana metalowa



stała DUO



regulowana DIN DUO

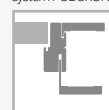

regulowana DUO



stała metalowa



regulowana metalowa

WYPOSAŻENIE

STANDARDOWE	DODATKOWE (za dopłatą)	
szkło hartowane biały mat o grubości 6 mm	rozmiar „100”	+20%
zamek jednopunktowy (sys. przylgowy) lub magnetyczny (sys. bezprylgowy) wpuszczany, na klucz, na wkładkę, lub do blokady łazienkowej	trzeci zawias w skrzydle: typ K, typ C, typ M dla szer. „60”-„80” kryty DUO dla szer. „60”-„80”	15/18,45 80/98,40
zawiasy: typ K – do ościeżnicy system DIN, typ C – do ościeżnicy drewnianej, typ M – do ościeżnicy metalowej lub kryty DUO („60”-„80” – 2 szt., „90” – 3 szt.)	zabezpieczenie dolnego ramiaka przed nadmiernym działaniem wilgoci (nie dot. skrzydeł z podcięciem wentylacyjnym)	20/24,60
brak możliwości zastosowania samozamykacza	nietypowe skrócenie drzwi (max. do 70 mm)	+10%
	drzwi niższe o 50 mm	bez dopłaty
	drzwi wyższe o 50 mm lub 100 mm	+10%
	podcięcie wentylacyjne	30/36,90

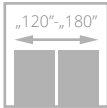
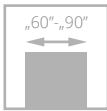

ARCO

od **387**/476,01
cena skrzydła **netto**/brutto (VAT 23%)

Drzwi zbudowane są na bazie ramiaka z wysokiej jakości MDF pokrytego powierzchnią ECO TOP, SILKSTONE. Ramiak usłojenie pionowe, panele poziome. Usłojenie płycin poziome we wzorach W02, W03, W07, W08, pionowe we wzorach W05, W06. Górna i dolna krawędź skrzydła są zabezpieczone okleiną.

drzwi ARCO, wzór W3P, ościeżnica regulowana SYSTEM DIN



ramiak usłojenie pionowe, panele i płycina poziome



panele, szklenie



drzwi ARCO, wzór W02 (drzwi po lewej i po prawej), ościeżnica regulowana DIN

Zobacz
więcej
inspiracji





WERSJA	W02P	W2S	W02	W2D	W3P	W3S	W03	W05P	W5S	W05
ECO TOP	387/476,01	387/476,01	387/476,01	448/551,04	387/476,01	387/476,01	387/476,01	387/476,01	448/551,04	387/476,01
SILKSTONE	495/608,85	495/608,85	495/608,85	554/681,42	495/608,85	495/608,85	495/608,85	495/608,85	554/681,42	495/608,85



WERSJA	W06	W6S1	W6S2	W6S3	W07	W07S1	W07S3	W08	W08S1	W08S4
ECO TOP	387/476,01	387/476,01	387/476,01	448/551,04	387/476,01	387/476,01	387/476,01	387/476,01	387/476,01	387/476,01
SILKSTONE	495/608,85	495/608,85	495/608,85	554/681,42	495/608,85	495/608,85	495/608,85	495/608,85	495/608,85	495/608,85

KOLORYSTYKA

ECO TOP	120	121	125	131	132	135	141	143
	biały	dąb	orzech włoski	klon	orzech	dąb angielski	dąb Salinas	dąb skandynawski
SILKSTONE	155	156	157	158	NOWOŚĆ	NOWOŚĆ	NOWOŚĆ	NOWOŚĆ
	dąb patyna	dąb srebrny	dąb nugat	dąb miodowy	276	293	295	296
	dąb polski	antracyt Royal	merbau Royal	jesion polski				

OŚCIEŻNICE

SYSTEM przylgowy						
	stała z MDF	stała system POL-SKONE	regulowana system DIN	regulowana system POL-SKONE	stała metalowa	regulowana metalowa

WYPOSAŻENIE

STANDARDOWE	DODATKOWE (za dopłatą)
szkło biały/braź mat o grubości 4 mm	nietypowe skrócenie drzwi (max. do 60 mm): krótsze do 30 mm - skracane od dołu +20% krótsze o 40-60 mm - skracane symetrycznie
zamek jednopunktowy wpuszczany, na klucz, na wkładkę, lub do blokady łazienkowej	drzwi niższe o 50 mm bez dopłaty
zawiasy: typ B – do ościeżnicy system DIN, typ D – do ościeżnicy MDF lub drewnianej, typ M – do ościeżnicy metalowej („60”-„90” – 3 szt.)	podcięcie wentylacyjne 30/36,90
brak możliwości zastosowania samozamykacza	aluminiowe listwy dekoracyjne do W2P, W2S, W02, W03P, W3S, W03, W07, W07S1, W07S3, W08, W08S1, W08S3 225/276,75
	szkło laminowane (dot. 1 szyby): wersja W02 18/22,14 wersja W2D 126/154,98 wersja W5S 56/68,88 wersja W6 49/60,27

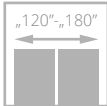
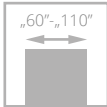

INTER-AMBER

od **138**/169,74
cena skrzydła **netto**/brutto (VAT 23%)



Drzwi zbudowane są z ramiaka drewnianego obłożonego dwiema gładkimi płytami HDF o powierzchni ECO TOP, HIGH TOP. Standardowe wypełnienie stanowi warstwa o strukturze „plastra miodu”. Układ usłojenia na powierzchni skrzydła jest pionowy, a na panelach, w zależności od wzoru, pionowy (wzór A) lub poziomy (wzór C, F).



drzwi INTER-AMBER, wzór F00, ościeżnica regulowana SYSTEM DIN

szpros AS4



drzwi INTER-AMBER, wzór F06 (drzwi po lewej), wzór A00 (drzwi po prawej), ościeżnica regulowana SYSTEM DIN

Zobacz więcej inspiracji





WERSJA	A00	A01	AS4	03SD	C00	C01	C02	C03
ECO TOP	138/169,74	173/212,79	322/396,06	330/405,90	330/405,90	330/405,90	330/405,90	330/405,90
HIGH TOP	178/218,94	215/264,45	360/442,80	370/455,10	370/455,10	370/455,10	370/455,10	370/455,10



WERSJA	F00	F01	F02	F06	04SD	05SD
ECO TOP	354/435,42	354/435,42	354/435,42	354/435,42	330/405,90	330/405,90
HIGH TOP	370/455,10	370/455,10	370/455,10	370/455,10	370/455,10	370/455,10

KOLORYSTYKA



OSIEŻNICE

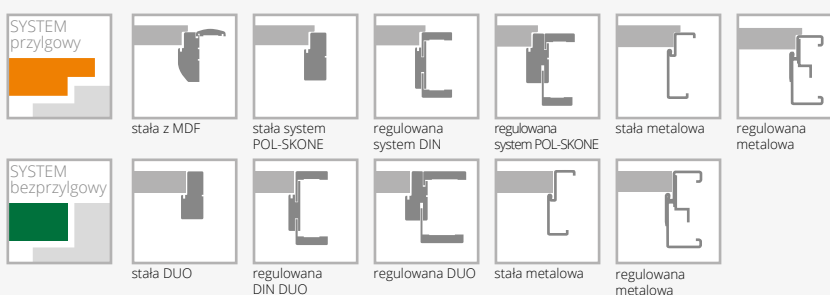

WYPOSAŻENIE

STANDARDOWE

szkło biały/brąz mat o grubości 4 mm	
wzór AS4, 03SD standard - szyba hartowana biały/brąz mat 4 mm	
zamek jednopunktowy (sys. przylgowy) lub magnetyczny (sys. bezprylgowy) wpuszczany, na klucz, na wkładkę, lub do blokady łazienkowej	
zawiasy: typ B – do osieźnicy system DIN, typ D – do osieźnicy drewnianej, typ M – do osieźnicy metalowej lub kryty DUO („60”-„80” – 2 szt., „90” – 3 szt.)	
DODATKOWE (za dopłatą)	
rozmiar „100” (wystrój szklenia jak w „90”)	40/49,20
rozmiar „110” (wystrój szklenia jak w „90”)	80/98,40
wypełnienie z płyty wiórowej otworowanej	80/98,40
wypełnienie z płyty wiórowej pełnej	105/129,15
trzeci zawias w skrzydle lub zawias czopowy regulowany (cena za 1 szt.):	
typ B, typ D, typ K, typ C, typ M dla szer. „60”-„80”	15/18,45
kryty DUO dla szer. „60”-„80”	80/98,40

ramiak (umożliwiający samodzielne skrócenie do 50 mm)	20/24,60
ramiak (umożliwiający samodzielne skrócenie do 90 mm)	40/49,20
wzmocnienie pod samozamykacz	25/30,75
zabezpieczenie dolnego ramiaka przed nadmiernym działaniem wilgoci (nie dot. skrzydeł z podcięciem wentylacyjnym)	20/24,60
nietypowe skrócenie drzwi (max. do 100 mm)	+20%
drzwi niższe o 50 mm lub 100 mm	bez dopłaty
drzwi wyższe o 50 mm lub 100 mm	+10%
drzwi wyższe o 150 mm lub 200 mm	+20%
podcięcie wentylacyjne	30/36,90
szkło hartowane (dot. 1 szyby):	
wersja C	60/73,80
wersja F, 04SD, 05SD	40/49,20

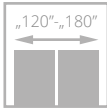
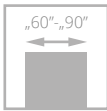

VERIMO

od **418**/514,14
cena skrzydła **netto**/brutto (VAT 23%)

Drzwi zbudowane są na bazie ramiaka z wysokiej jakości MDF o powierzchni ECO TOP, SILKSTONE. Na powierzchni ramiaków pionowych układ usłojenia pionowy, a na panelach i płycinach poziomy. Górna i dolna krawędź skrzydła zabezpieczona okleiną.



dolna krawędź skrzydła



połączenie ramiaka i szyby

drzwi VERIMO, wzór W02, ościeżnica regulowana SYSTEM DIN



drzwi VERIMO, wzór W01, ościeżnica regulowana SYSTEM DIN, opaski łączone pod kątem 90°

Zobacz
więcej
inspiracji





WERSJA	W01	W01S1	W01S2	W01P	W02	W02S1	W02S2
ECO TOP	418/514,14	418/514,14	418/514,14	418/514,14	418/514,14	418/514,14	418/514,14
SILKSTONE	471/579,33	471/579,33	471/579,33	471/579,33	471/579,33	471/579,33	471/579,33



WERSJA	W02S3	W02P	W03	W03S1	W03S2	W03P
ECO TOP	418/514,14	418/514,14	418/514,14	418/514,14	418/514,14	418/514,14
SILKSTONE	471/579,33	471/579,33	471/579,33	471/579,33	471/579,33	471/579,33

KOLORYSTYKA

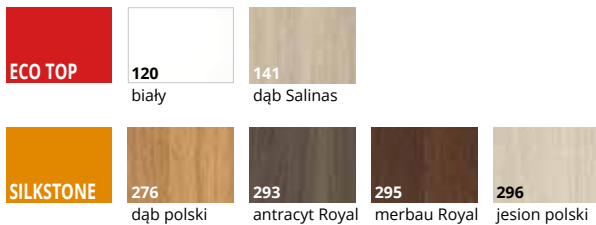

OŚCIEŻNICE

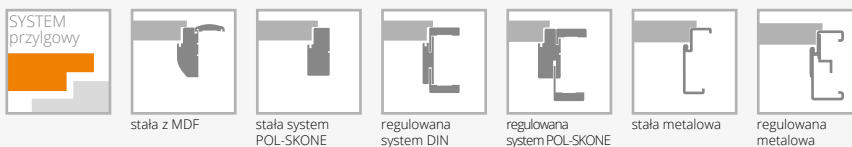

WYPOSAŻENIE

STANDARDOWE	DODATKOWE (za dopłatą)
szkło biały mat o grubości 4 mm	nietypowe skrócenie drzwi (max. do 60 mm) +20%
zamek jednopunktowy wpuszczany, na klucz, na wkładkę, lub do blokady łazienkowej	drzwi niższe o 50 mm bez dopłaty
zawiasy: typ B – do ościeżnicy system DIN, typ D – do ościeżnicy MDF lub drewnianej, typ M – do ościeżnicy metalowej („60”-„90” – 3 szt.)	podcięcie wentylacyjne 30/36,90
brak możliwości zastosowania samozamykacza	

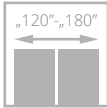
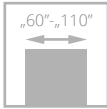

IMPULS

od **244/300,12**
cena skrzydła **netto**/brutto (VAT 23%)

Drzwi zbudowane są z ramiaka drewnianego obłożonego dwiema gładkimi płytami HDF o powierzchni LAMISTONE CPL, SILKSTONE. Standardowe wypełnienie stanowi warstwa o strukturze „plastra miodu”.



profil ramki



ościeżnica

drzwi IMPULS, wzór W06, ościeżnica regulowana SYSTEM DIN



drzwi IMPULS, wzór W13 (drzwi po lewej), wzór W01 (drzwi po prawej), ościeżnica regulowana SYSTEM DIN

Zobacz więcej inspiracji





WERSJA	W01	W02	W03	W05	W06	W07	W08 B0	W08 B1
SILKSTONE LAMISTONE CPL	244/300,12	325/399,75	390/479,70	390/479,70	390/479,70	390/479,70	540/664,20	540/664,20
SILKSTONE CPL	449/552,27	550/676,50	615/756,45	615/756,45	615/756,45	615/756,45	765/940,95	765/940,95



WERSJA	W08 B2	W08 B3	W08 B4	W10	W12 D1	W12	W13
SILKSTONE LAMISTONE CPL	540/664,20	540/664,20	540/664,20	490/602,70	325/399,75	390/479,70	564/693,72
SILKSTONE CPL	765/940,95	765/940,95	765/940,95	715/879,45	550/676,50	615/756,45	789/970,47

KOLORYSTYKA

LAMISTONE CPL	240	241	242	258	260	263	265	289	531
	wiąz bielony V	wiąz piaskowy V	wiąz szary V	biały	biały dąb	orzech premium	wenge	szary	antracyt
SILKSTONE	256	276	288	292	293	294	295	296	297
	nugat jasny V	dąb polski	klon Royal	kasztan Royal	antracyt Royal	jesion Royal	merbau Royal	jesion polski	nugat Royal
SILKSTONE CPL 0,5 mm	976	993	994	995	996	997			
	dąb polski	antracyt Royal	jesion Royal	merbau Royal	jesion polski	nugat Royal			

OŚCIEŻNICE

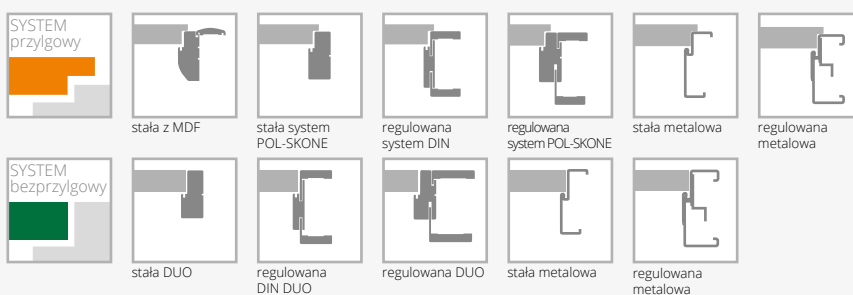

WYPOSAŻENIE

STANDARDOWE		
szkło hartowane biały/brąz mat wzór W03, W05, W10		
zamek jednopunktowy (sys. przylgowy) lub magnetyczny (sys. bezprylgowy) wpuszczany, na klucz, na wkładkę, lub do blokady łazienkowej		
zawiasy: typ B – do ościeżnicy system DIN, typ D – do ościeżnicy drewnianej, typ M – do ościeżnicy metalowej lub kryty DUO („60”-„80” – 2 szt., „90” – 3 szt.)		
DODATKOWE (za dopłatą)		
rozmiar „100” (wystrój szklenia jak w „90”)	+20%	25/30,75
rozmiar „110” (wystrój szklenia jak w „90”)	+40%	
wypełnienie z płyty wiórowej otworowanej	80/98,40	
wypełnienie z płyty wiórowej pełnej	105/129,15	
trzeci zawias w skrzydle lub zawias czopowy regulowany (cena za 1 szt.):		
typ B, typ D, typ K, typ C, typ M dla szer. „60”-„80”	15/18,45	
kryty DUO dla szer. „60”-„80”	80/98,40	
ramiak (umożliwiający samodzielne skrócenie do 50 mm) (nie dot. wersji W13)	20/24,60	
ramiak (umożliwiający samodzielne skrócenie do 90 mm) (nie dot. wersji W13)	40/49,20	
wzmocnienie pod samozamykacz (nie dot. wersji W13)		25/30,75
zabezpieczenie dolnego ramiaka przed nadmiernym działaniem wilgoci (nie dot. skrzydeł z podcięciem wentylacyjnym) (nie dot. wersji W13)	20/24,60	
nietypowe skrócenie drzwi (max. do 100 mm) (nie dot. wersji W13)		+20%
drzwi niższe o 50 mm lub 100 mm (nie dot. wersji W13)		bez dopłaty
drzwi wyższe o 50 mm lub 100 mm (nie dot. wersji W13)		+10%
drzwi wyższe o 150 mm lub 200 mm (nie dot. wersji W13)		+20%
wersja W13 drzwi niższe 1970 mm, 1985 mm		bez dopłaty
wersja W13 drzwi wyższe o 100 mm		+10%
wersja W13 drzwi wyższe o 200 mm		+20%
podcięcie wentylacyjne	30/36,90	
szkło hartowane:		
wersja W02, W08 (dot. 1 szyby), W12D1		40/49,20
wersja W06, W07, W12		60/73,80

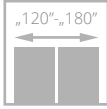
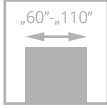

drzwi ETIUDA, wzór B1, ościeżnica regulowana SYSTEM DIN

ETIUDA

od **244**/300,12
cena skrzydła **netto**/brutto (VAT 23%)

Drzwi zbudowane są z ramiaka drewnianego obłożonego dwiema gładkimi płytami HDF o powierzchni LAMISTONE CPL, SILKSTONE. Wersja usłojenia H występuje tylko na powierzchni skrzydła. Standardowe wypełnienie stanowi: warstwa o strukturze „plastra miodu” w wersjach A01, A02, A03, B0, płyta wiórowa pełna w wersjach B1, B2, B3, B4. Brak górnej przylgi zarówno w systemie przylgowym, jak i bezprylgowym.



aluminiowe listwy dekoracyjne



aluminiowe listwy przyszybowe



drzwi ETIUDA, wzór B1 (drzwi po lewej), wzór A01 (drzwi po prawej), ościeżnica stała SYSTEM POL-SKONE

Zobacz
więcej
inspiracji





WERSJA	B0	B1	B2	B3
	244/300,12	462/568,26	462/568,26	462/568,26

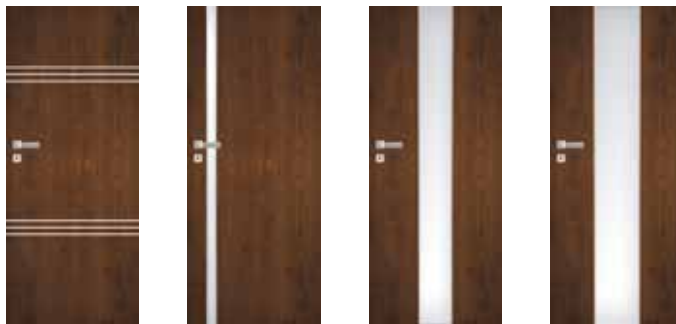

WERSJA	B4	A01	A02	A03
	462/568,26	620/762,60	620/762,60	620/762,60

KOLORYSTYKA

LAMISTONE CPL	240	241	242	258	260	263	265	289	531
	wiąz bielony V	wiąz piaskowy V	wiąz szary V	biały	biały dąb	orzech premium	wenge	szary	antracyt
SILKSTONE	254	255	256	257	276	288	292	293	294
	antracyt Royal H	jesion polski H	nugat jasny V	nugat jasny H	dąb polski	klon Royal	kasztan Royal	antracyt Royal	jesion Royal
	295	296	297						
	merbau Royal	jesion polski	nugat Royal						

OŚCIEŻNICE

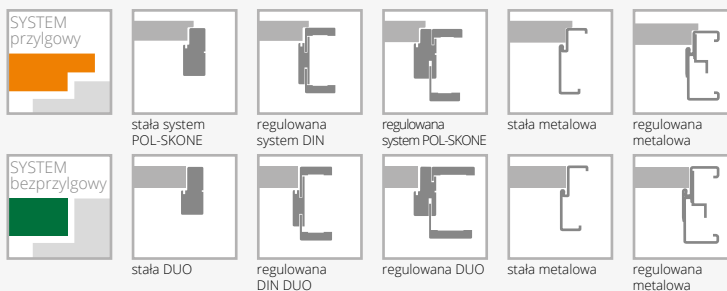

WYPOSAŻENIE

STANDARDOWE		
szkło hartowane białe/brąz mat o grubości 6 mm		
szerokość szklenia w wersji A01 – 54 mm; A02 – 205 mm, A03 – 276 mm		
zamek jednopunktowy (sys. przylgowy) lub magnetyczny (sys. bezprylgowy) wpuszczany, na klucz, na wkładkę, lub do blokady łazienkowej		
zawiasy: typ B – do ościeżnicy system DIN, typ D – do ościeżnicy drewnianej, typ M – do ościeżnicy metalowej lub kryty DUO („60”-„80” – 2 szt., „90” – 3 szt.)		
DODATKOWE (za dopłatą)		
rozmiar „100”	+20%	
rozmiar „110” (dot. wersji B1, B2, B3, B4)	+40%	
wersja usłojenia H tylko na powierzchni skrzydła	30/36,90	
wypełnienie z płyty wiórowej otworowanej wersje B0, A1, A2, A3	80/98,40	
wypełnienie z płyty wiórowej pełnej wersja B0	105/129,15	
trzeci zawias w skrzydle lub zawias czopowy regulowany (cena za 1 szt.):		
typ B, typ D, typ K, typ C, typ M dla szer. „60”-„80”	15/18,45	
kryty DUO dla szer. „60”-„80”	80/98,40	
ramiak (umożliwiający samodzielne skrócenie do 50 mm) (dot. wersji B0, B4)		20/24,60
ramiak (umożliwiający samodzielne skrócenie do 90 mm) (dot. wersji B0, B4)		40/49,20
wzmocnienie pod samozamykacz (nie dot. wersji A01, A02, A03)		25/30,75
zabezpieczenie dolnego ramiaka przed nadmiernym działaniem wilgoci (nie dot. skrzydeł z podcięciem wentylacyjnym) (nie dot. wersji A01, A02, A03)		20/24,60
nietypowe skrócenie drzwi (max. do 100 mm)		+20%
drzwi niższe o 50 mm lub 100 mm (nie dot. wersji A01, A02, A03)		bez dopłaty
drzwi wyższe o 50 mm lub 100 mm (nie dot. wersji A01, A02, A03)		+10%
drzwi wyższe o 150 mm lub 200 mm (nie dot. wersji A01, A02, A03)		+20%
wersja A01, A02, A03 drzwi niższe o 50 mm		bez dopłaty
wersja A01, A02, A03 drzwi wyższe o 100 mm		+10%
wersja A01, A02, A03 drzwi wyższe o 200 mm		+20%
podcięcie wentylacyjne (nie dot. wersji A02, A03)		30/36,90

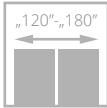
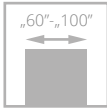

SONATA

od **470/578,10**
cena skrzydła **netto**/brutto (VAT 23%)



drzwi SONATA, wzór W4, ościeżnica regulowana SYSTEM DIN

Drzwi zbudowane są z ramiaka drewnianego obłożonego dwiema gładkimi płytami HDF o powierzchni LAMISTONE CPL, SILKSTONE. Wypełnienie stanowi płyta wiórowa pełna. Dekoracyjne listwy aluminiowe na powierzchni skrzydła.



listwy aluminiowe



ościeżnica VERTIGO, panel górny

Zobacz
więcej
inspiracji



drzwi SONATA, wzór W2, ościeżnica regulowana VERTIGO

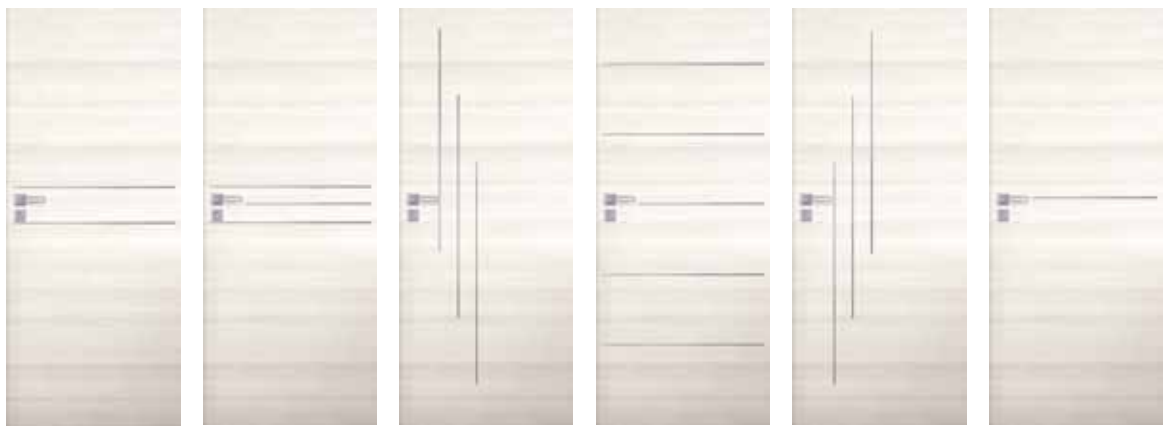

WERSJA	W1	W2	W4	W5	W6	W7
	470/578,10	470/578,10	470/578,10	510/627,30	470/578,10	470/578,10

KOLORYSTYKA

LAMISTONE CPL	240 wiąz bielony V	241 wiąz piaskowy V	242 wiąz szary V	258 biały	260 biały dąb	263 orzech premium	265 wenge			
	267 wiąz bielony H	268 wiąz piaskowy H	269 wiąz szary H							
	SILKSTONE	254 antracyt Royal H	255 jesion polski H	256 nugat jasny V	257 nugat jasny H	276 dąb polski	288 klon Royal	292 kasztan Royal	293 antracyt Royal	294 jesion Royal
		295 merbau Royal	296 jesion polski	297 nugat Royal						

OŚCIEŻNICE

SYSTEM przylgowy						
SYSTEM bezprylgowy						

WYPOSAŻENIE

STANDARDOWE		
zamek jednopunktowy (sys. przylgowy) lub magnetyczny (sys. bezprylgowy) wpuszczany, na klucz, na wkładkę, lub do blokady łazienkowej		20/24,60
zawiasy: typ K – do ościeżnicy system DIN, typ C – do ościeżnicy drewnianej, typ M – do ościeżnicy metalowej („60”-„80” – 2 szt., „90” – 3 szt.) lub kryty DUO („60”-„70” – 2 szt., „80”-„90” – 3 szt.)		+20%
DODATKOWE (za dopłatą)		
rozmiar „100”	+20%	
trzeci zawias w skrzydle:		
typ K, typ C, typ M dla szer. „60”-„80”	15/18,45	
kryty DUO dla szer. „60”-„70”	80/98,40	
ramiak (umożliwiający samodzielne skrócenie do 50 mm)	20/24,60	
ramiak (umożliwiający samodzielne skrócenie do 90 mm)	40/49,20	
wzmocnienie pod samozamykacz	25/30,75	
zabezpieczenie dolnego ramiaka przed nadmiernym działaniem wilgoci (nie dot. skrzydeł z podcięciem wentylacyjnym)		20/24,60
nietypowe skrócenie drzwi (max. do 100 mm) (skracane od góry przy max. skróceniu)		+20%
drzwi niższe o 50 mm lub 100 mm		bez dopłaty
drzwi wyższe o 50 mm lub 100 mm		+10%
drzwi wyższe o 150 mm lub 200 mm		+20%
podcięcie wentylacyjne		30/36,90
obrzeże aluminiowe (system bezprylgowy)		60/73,80
aluminiowe listwy dekoracyjne w kolorze czarnym		bez dopłaty

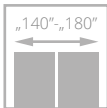
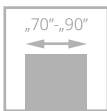

PRADO

690/848,70
cena skrzydła **netto**/brutto (VAT 23%)

Drzwi zbudowane są z ramiaka drewnianego obłożonego dwiema gładkimi płytami HDF o powierzchni LAMISTONE CPL, SILKSTONE.



łączenie opasek pod kątem 90°
za dopłatą



panel poziomy i pionowy, szklenie

drzwi PRADO, wzór W07, ościeżnica regulowana SYSTEM DIN DUO



drzwi PRADO, wzór W02, ościeżnica regulowana SYSTEM DIN DUO, opaski pod kątem 90°

Zobacz
więcej
inspiracji





WERSJA	W01	W02	W03	W04
	690/848,70	690/848,70	690/848,70	690/848,70



WERSJA	W05	W06	W07
	690/848,70	690/848,70	690/848,70

KOLORYSTYKA



OŚCIEŻNICE



WYPOSAŻENIE

STANDARDOWE	DODATKOWE (za dopłatą)	
szkło biały mat o grubości 4 mm	trzeci zawias w skrzydle:	
zamek magnetyczny wpuszczany, na klucz, na wkładkę, lub do blokady łazienkowej	kryty DUO dla szer. „70”-„80”	80/98,40
zawiasy: kryty do systemu bezprzylgowego („70”-„80” – 2 szt., „90” – 3 szt.)	nietypowe skrócenie drzwi (max. do 60 mm): drzwi krótsze do 20 mm (dolny element drzwi posiada nietypową wysokość)	+20%
brak możliwości zastosowania samozamykacza	drzwi krótsze o 30-60 mm (górny i dolny element drzwi posiada nietypową wysokość)	
	drzwi niższe o 50 mm	bez dopłaty
	podcięcie wentylacyjne	30/36,90

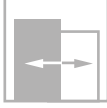
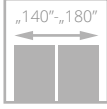
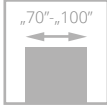

FORTIMO

561/690,03

cena skrzydła netto/brutto (VAT 23%)

Drzwi zbudowane są z ramiaka drewnianego obłożonego dwiema gładkimi płytami HDF o powierzchni LAMISTONE CPL, SILKSTONE. Ramiaki pionowe skrzydła - układ usłojenia pionowy; panel - usłojenie pionowe.



drzwi FORTIMO, wzór W01S1, ościeżnica regulowana SYSTEM DIN

szklenie



drzwi FORTIMO, wzór W01S1, ościeżnica regulowana SYSTEM DIN

Zobacz
więcej
inspiracji





WERSJA

W01

561/690,03

W01S1

561/690,03

W03

561/690,03

W03S1

561/690,03

KOLORYSTYKA



OŚCIEŻNICE

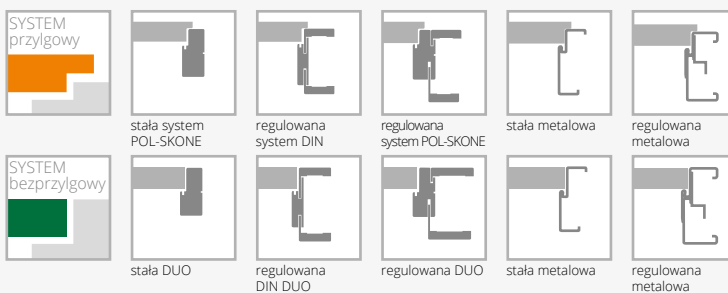

WYPOSAŻENIE

STANDARDOWE	DODATKOWE (za dopłatą)
szkło hartowane biały mat o grubości 4 mm	rozmiar „100” +20%
zamek jednopunktowy (sys. przylgowy) lub magnetyczny (sys. bezprylgowy) wpuszczany, na klucz, na wkładkę, lub do blokady łazienkowej	trzeci zawias w skrzydle: typ K, typ C, typ M dla szer. „70”-„80” 15/18,45 kryty DUO dla szer. „70”-„80” 80/98,40
zawiasy: typ K – do ościeżnicy system DIN, typ C – do ościeżnicy drewnianej, typ M – do ościeżnicy metalowej lub kryty DUO („70”-„80” – 2 szt., „90” – 3 szt.)	nietypowe skrócenie drzwi (max. do 60 mm) +10%
brak możliwości zastosowania samozamykacza	drzwi niższe o 50 mm bez dopłaty
	podcięcie wentylacyjne 30/36,90

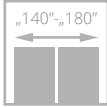
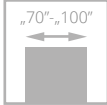

INVERNO

677/832,71

cena skrzydła netto/brutto (VAT 23%)

Drzwi zbudowane są z ramiaka drewnianego obłożonego dwiema gładkimi płytami HDF o powierzchni LAMISTONE CPL, SILKSTONE. Wypełnienie stanowi płyta wiórowa pełna. Powierzchnię skrzydła zdobi przestrzenna listwa profilowa.



profil listwy



zamek w systemie przylgowym

drzwi INVERNO, wzór 01, ościeżnica regulowana SYSTEM DIN



drzwi INVERNO, wzór 00, ościeżnica regulowana SYSTEM DIN

Zobacz
więcej
inspiracji





WERSJA	00	OSD	01	01SD
	677/832,71	677/832,71	677/832,71	677/832,71

KOLORYSTYKA

LAMISTONE CPL	240	241	242	258	260	263	265	289	531
	wiąz bielony V	wiąz piaskowy V	wiąz szary V	biały	biały dąb	orzech premium	wenge	szary	antracyt
SILKSTONE	256	276	288	292	293	294	295	296	297
	nugat jasny V	dąb polski	klon Royal	kasztan Royal	antracyt Royal	jesion Royal	merbau Royal	jesion polski	nugat Royal

OŚCIEŻNICE

SYSTEM przylgowy	stała system POL-SKONE	regulowana system DIN	regulowana system POL-SKONE	stała metalowa	regulowana metalowa	
SYSTEM bezprylgowy	stała DUO	regulowana DIN DUO	regulowana DUO	regulowana VERTIGO	stała metalowa	regulowana metalowa

WYPOSAŻENIE

STANDARDOWE	DODATKOWE (za dopłatą)
szkło hartowane białe o grubości 4 mm	rozmiar „100” (wystrój szklenia jak w „90”) +20%
zamek jednopunktowy (sys. przylgowy) lub magnetyczny (sys. bezprylgowy) wpuszczany, na klucz, na wkładkę, lub do blokady łazienkowej	trzeci zawias w skrzydle: typ K, typ C, typ M dla szer. „70”-„80” 15/18,45 kryty DUO dla szer. „70”-„80” 80/98,40
zawiasy: typ K – do ościeżnicy system DIN, typ C – do ościeżnicy drewnianej, typ M – do ościeżnicy metalowej lub kryty DUO („70”-„80” – 2 szt., „90” – 3 szt.)	wzmocnienie pod samozamykacz 25/30,75 zabezpieczenie dolnego ramiaka przed nadmiernym działaniem wilgoci (nie dot. skrzydeł z podcięciem wentylacyjnym) 20/24,60
	nietypowe skrócenie drzwi (max. do 100 mm) (skrzydło skracane symetrycznie od góry i dołu) +10%
	drzwi niższe o 50 mm lub 100 mm bez dopłaty
	drzwi wyższe o 50 mm lub 100 mm +10%
	drzwi wyższe o 150 mm lub 200 mm +20%
	podcięcie wentylacyjne 30/36,90

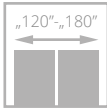
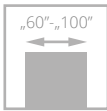

NOSTRE

677/832,71

cena skrzydła netto/brutto (VAT 23%)

Drzwi zbudowane są z ramiaka drewnianego obłożonego dwiema gładkimi płytami HDF o powierzchni LAMISTONE CPL, SILKSTONE. Wypełnienie stanowi płyta wiórowa pełna. Powierzchnię skrzydła zdobi przestrzenna listwa profilowa.



listwa dekoracyjna skrzydła NOSTRE



korona do ościeżnicy NOSTRE

drzwi NOSTRE, wzór 03, ościeżnica regulowana SYSTEM DIN



drzwi NOSTRE, wzór 03, ościeżnica NOSTRE z koroną

Zobacz
więcej
inspiracji





WERSJA	00	0SD	01	01SM	01SD
	677/832,71	677/832,71	677/832,71	677/832,71	677/832,71



WERSJA	02	02S1	02S3	03	03SD
	677/832,71	677/832,71	677/832,71	677/832,71	677/832,71

KOLORYSTYKA

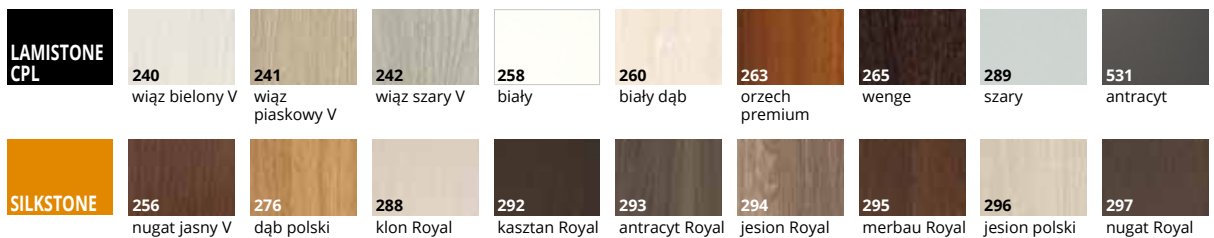

OŚCIEŻNICE



WYPOSAŻENIE

STANDARDOWE		
szkło hartowane białe o grubości 4 mm		
zamek jednopunktowy wpuszczany, na klucz, na wkładkę, lub do blokady łazienkowej		
zawiasy: typ K – do ościeżnicy system DIN, typ C – do ościeżnicy drewnianej, typ M – do ościeżnicy metalowej („60”-„80” – 2 szt., „90” – 3 szt.)		
DODATKOWE (za dopłatą)		
rozmiar „100” (wystrój szklenia jak w „90”)	+20%	
trzeci zawias w skrzydle:		
typ K, typ C, typ M dla szer. „60”-„80”	15/18,45	
wzmocnienie pod samozamykacz	25/30,75	
zabezpieczenie dolnego ramiaka przed nadmiernym działaniem wilgoci (nie dot. skrzydeł z podcięciem wentylacyjnym)		20/24,60
nietypowe skrócenie drzwi (max. do 100 mm) (skrzydło skracane symetrycznie od góry i dołu)		+10%
drzwi niższe o 50 mm lub 100 mm		bez dopłaty
drzwi wyższe o 50 mm lub 100 mm		+10%
drzwi wyższe o 150 mm lub 200 mm		+20%
podcięcie wentylacyjne		30/36,90
korona do ościeżnicy NOSTRE		147/180,81

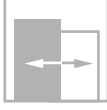
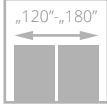
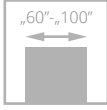

SEMPRE

od **620/762,60**
cena skrzydła **netto**/brutto (VAT 23%)

Drzwi zbudowane są z ramiaka drewnianego obłożonego dwiema gładkimi płytami HDF o powierzchni LAMISTONE CPL, SILKSTONE. Układ usłojenia ramiaka jest pionowy, na płycinach i panelach w zależności od wzoru, poziome (W02-W02A, W03-W03A) lub pionowe (W00,W04). Skrzydła posiadają również możliwość zastosowania jednostronnej tablicy magnetycznej (Z/AZ) oraz jednostronnego lustra (WL Z, WL A/Z).



drzwi SEMPRE, wzór W02, ościeżnica regulowana SYSTEM DIN

szklenie

Zobacz więcej inspiracji



drzwi SEMPRE, wzór W02 (drzwi po lewej), ościeżnica regulowana SYSTEM DIN, wzór W02A (drzwi po prawej), ościeżnica stała POL-SKONE



WERSJA	W00	W01	W04	W05	tablica* Z	lustro* A/Z	WLZ	WLA/Z	W02P	W02	W02S1	W02S2
	620/762,60	620/762,60	620/762,60	620/762,60	701/862,23	921/1132,83	620/762,60	620/762,60	620/762,60	620/762,60	620/762,60	620/762,60



WERSJA	W02S3	W02S4	W02A	03P	W03	W03S1	W03S2	W03S3	W03S4	W03A
	620/762,60	620/762,60	620/762,60	620/762,60	620/762,60	620/762,60	620/762,60	620/762,60	620/762,60	620/762,60

KOLORYSTYKA

LAMISTONE CPL	240	241	242	258	260	263	265	289	531
	wiąz bielony V	wiąz piaskowy V	wiąz szary V	biały	biały dąb	orzech premium	wenge	szary	antracyt
SILKSTONE	256	276	288	292	293	294	295	296	297
	nugat jasny V	dąb polski	klon Royal	kasztan Royal	antracyt Royal	jesion Royal	merbau Royal	jesion polski	nugat Royal

OŚCIEŻNICE

SYSTEM przyłgowy					
	stała system POL-SKONE	regulowana system DIN	regulowana system POL-SKONE	stała metalowa	regulowana metalowa
SYSTEM beprzyłgowy					
	stała DUO	regulowana DIN DUO	regulowana DUO	stała metalowa	regulowana metalowa

WYPOSAŻENIE

STANDARDOWE	DODATKOWE (za dopłatą)	
szkło biały/brąz/grafit 4 mm	rozmiar „100”	+20%
wzór W01, W05 szkło hartowane 4 mm	trzeci zawias w skrzydle:	
zamek jednopunktowy (sys. przyłgowy) lub magnetyczny (sys. bezprzyłgowy) wpuszczany, na klucz, na wkładkę, lub do blokady łazienkowej	typ B, typ D, typ M dla szer. „60”-„80” kryty DUO dla szer. „60”-„70”	15/18,45 80/98,40
zawiasy: typ B – do ościeżnicy system DIN, typ D – do ościeżnicy drewnianej, typ M – do ościeżnicy metalowej lub kryty DUO („60”-„80” – 2 szt., „90” – 3 szt.)	nietypowe skrócenie drzwi (max. do 60 mm): drzwi krótsze do 20 mm (dolny element drzwi posiada nietypową wysokość)	+20%
brak możliwości zastosowania samozamykacza	drzwi krótsze o 30-60 mm (górny i dolny element drzwi posiada nietypową wysokość)	
	drzwi niższe o 50 mm	bez dopłaty
	drzwi wyższe o 50 mm lub 100 mm	+10%
	podcięcie wentylacyjne	30/36,90

* Z, WLZ - tablica/lustro od strony zawiasowej, A/Z, WLA/Z - tablica/lustro od strony przeciwnej do zawiasowej

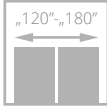
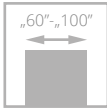

SEMPRE ALU

868/1067,64
cena skrzydła **netto**/brutto (VAT 23%)

Drzwi zbudowane są z ramiaka drewnianego obłożonego dwiema gładkimi płytami HDF o powierzchni LAMISTONE CPL, SILKSTONE. Układ usłojenia ramiaka jest pionowy, na płycinach i panelach usłojenie poziome. Krawędzie paneli wykończone dekoracyjnymi listwami aluminiowymi.



dekoracyjne listwy aluminiowe



panel - usłojenie poziome,
płycina - usłojenie poziome

drzwi SEMPRE ALU, wzór W03, ościeżnica regulowana SYSTEM DIN

Zobacz
więcej
inspiracji



drzwi SEMPRE ALU, wzór W03, ościeżnica regulowana SYSTEM DIN

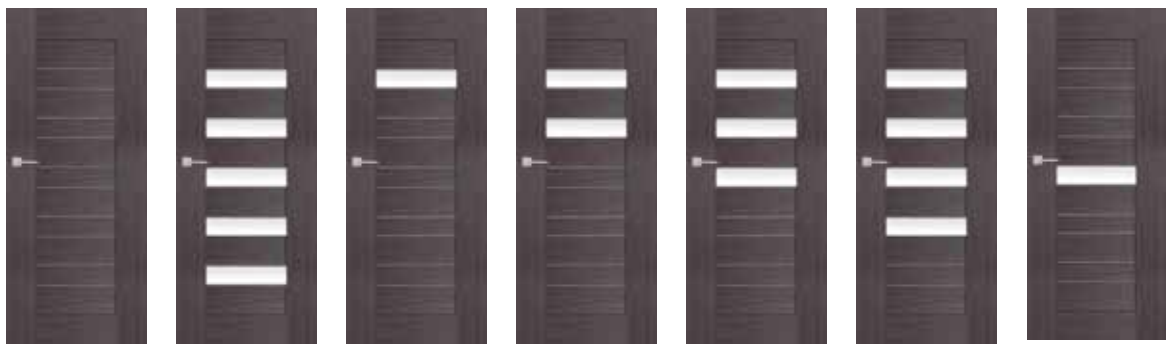

WERSJA	W02P	W02	W02S1	W02S2	W02S3	W02S4	W02A
	868/1067,64	868/1067,64	868/1067,64	868/1067,64	868/1067,64	868/1067,64	868/1067,64



WERSJA	W03P	W03	W03S1	W03S2	W03S3	W03S4	W03A
	868/1067,64	868/1067,64	868/1067,64	868/1067,64	868/1067,64	868/1067,64	868/1067,64

KOLORYSTYKA

LAMISTONE CPL	240	241	242	258	260	263	265	289	531
	wiąz bielony V	wiąz piaskowy V	wiąz szary V	biały	biały dąb	orzech premium	wenge	szary	antracyt
SILKSTONE	256	276	288	292	293	294	295	296	297
	nugat jasny V	dąb polski	klon Royal	kasztan Royal	antracyt Royal	jesion Royal	merbau Royal	jesion polski	nugat Royal

OŚCIEŻNICE

SYSTEM przylgowy					
	stała system POL-SKONE	regulowana system DIN	regulowana system POL-SKONE	stała metalowa	regulowana metalowa
SYSTEM bezprylgowy					
	stała DUO	regulowana DIN DUO	regulowana DUO	stała metalowa	regulowana metalowa

WYPOSAŻENIE

STANDARDOWE	DODATKOWE (za dopłatą)	
szkło biały/brąz/grafit o grubości 4 mm	rozmiar „100”	+20%
zamek jednopunktowy (sys. przylgowy) lub magnetyczny (sys. bezprylgowy) wpuszczany, na klucz, na wkładkę, lub do blokady łazienkowej	trzeci zawias w skrzydle: typ B, typ D, typ M dla szer. „60”-„80” kryty DUO dla szer. „60”-„70”	15/18,45 80/98,40
zawiasy: typ B – do ościeżnicy system DIN, typ D – do ościeżnicy drewnianej, typ M – do ościeżnicy metalowej lub kryty DUO („60”-„80” – 2 szt., „90” – 3 szt.)	nietypowe skrócenie drzwi (max. do 60 mm): drzwi krótsze do 20 mm (dolny element drzwi posiada nietypową wysokość)	+20%
brak możliwości zastosowania samozamykacza	drzwi krótsze o 30-60 mm (górny i dolny element drzwi posiada nietypową wysokość)	
	drzwi niższe o 50 mm	bez dopłaty
	drzwi wyższe o 50 mm lub 100 mm	+10%
	podcięcie wentylacyjne	30/36,90

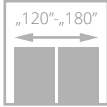
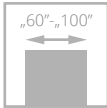

SEMPRE ONDA

620/762,60

cena skrzydła netto/brutto (VAT 23%)

Drzwi zbudowane są z ramiaka drewnianego obłożonego dwiema gładkimi płytami HDF o powierzchni LAMISTONE CPL, SILKSTONE. Panele charakteryzują się poziomym usłojeniem oraz powierzchnią ryflowaną.



panel – ryflowanie



szklenie

drzwi SEMPRE ONDA, wzór W03, ościeżnica regulowana SYSTEM DIN



drzwi SEMPRE ONDA, wzór W00 (drzwi po lewej), wzór W03 (drzwi po prawej), ościeżnica regulowana SYSTEM DIN

Zobacz
więcej
inspiracji





WERSJA	W00	W03	W04	W05	W07	W08
	620/762,60	620/762,60	620/762,60	620/762,60	620/762,60	620/762,60

KOLORYSTYKA

LAMISTONE CPL	240	241	242	258	260	263	265	289	531
	wiąz bielony V	wiąz piaskowy V	wiąz szary V	biały	biały dąb	orzech premium	wenge	szary	antracyt
SILKSTONE	256	276	288	292	293	294	295	296	297
	nugat jasny V	dąb polski	klon Royal	kasztan Royal	antracyt Royal	jesion Royal	merbau Royal	jesion polski	nugat Royal

OŚCIEŻNICE

SYSTEM przylgowy					
	stała system POL-SKONE	regulowana system DIN	regulowana system POL-SKONE	stała metalowa	regulowana metalowa
SYSTEM bezprzylgowy					
	stała DUO	regulowana DIN DUO	regulowana DUO	stała metalowa	regulowana metalowa

WYPOSAŻENIE

STANDARDOWE	DODATKOWE (za dopłatą)
szkło biały/brąz mat lub grafit satyna o grubości 4 mm	rozmiar „100” +20%
zamek jednopunktowy (sys. przylgowy) lub magnetyczny (sys. bezprzylgowy) wpuszczany, na klucz, na wkładkę, lub do blokady łazienkowej	trzeci zawias w skrzydle: typ B, typ D, typ M dla szer. „60”-„80” 15/18,45 kryty DUO dla szer. „60”-„70” 80/98,40
zawiasy: typ B – do ościeżnicy system DIN, typ D – do ościeżnicy drewnianej, typ M – do ościeżnicy metalowej lub kryty DUO („60”-„80” – 2 szt., „90” – 3 szt.)	nietypowe skrócenie drzwi (max. do 60 mm): drzwi krótsze do 20 mm (dolny element drzwi posiada nietypową wysokość) +20%
brak możliwości zastosowania samozamykacza	drzwi krótsze o 30-60 mm (górny i dolny element drzwi posiada nietypową wysokość)
	drzwi niższe o 50 mm bez dopłaty
	drzwi wyższe o 50 mm lub 100 mm +10%
	podcięcie wentylacyjne 30/36,90

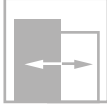
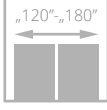
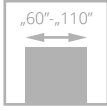

DECO

od **299/367,77**
cena skrzydła **netto**/brutto (VAT 23%)

Drzwi zbudowane są z ramiaka drewnianego obłożonego dwiema gładkimi płytami HDF pokrytymi laminatem CPL o grubości 0,2 mm, 0,5 mm lub 0,7 mm. Standardowe wypełnienie stanowi warstwa o strukturze „plastra miodu”.



ramka



szklenie

drzwi DECO, wzór 00, ościeżnica regulowana SYSTEM DIN



drzwi DECO, wzór 05, ościeżnica regulowana SYSTEM DIN

Zobacz
więcej
inspiracji





WERSJA	00	02	04	05
LAMINOWANE CPL 0,2 mm	299/367,77	390/479,70	390/479,70	390/479,70
SILKSTONE CPL	524/644,52	615/756,45	615/756,45	615/756,45

KOLORYSTYKA

SILKSTONE CPL 0,5 mm	976 dąb polski	993 antracyt Royal	994 jesion Royal	995 merbau Royal	996 jesion polski	997 nugat Royal	
LAMINOWANE CPL 0,2 mm	820 biały	221 buk	222 szary	223 wiśnia	229 dąb	821 antracyt	863 orzech premium
LAMINOWANE CPL 0,5 mm*	920 biały	251 buk	252 dąb	259 szary	921 antracyt	965 wenge	wiśnia orzech premium
LAMINOWANE CPL 0,7 mm*	720 biały	771 buk	772 szary	779 dąb	721 antracyt	765 wenge	wiśnia orzech premium
LAMINOWANE HPL*							

* dostępne po konsultacji z Działem Handlowym

OŚCIEŻNICE

SYSTEM przylgowy					
	stała system POL-SKONE	regulowana system DIN	regulowana system POL-SKONE	stała metalowa	regulowana metalowa
SYSTEM bezprylgowy					
	stała DUO	regulowana DIN DUO	regulowana DUO	stała metalowa	regulowana metalowa

WYPOSAŻENIE

STANDARDOWE		
szkło biały mat lub gładkie bezbarwne przezroczyste o grubości 4 mm		
zamek jednopunktowy (sys. przylgowy) lub magnetyczny (sys. bezprylgowy) wpuszczany, na klucz, na wkładkę, lub do blokady łazienkowej		
zawiasy: typ B – do ościeżnicy system DIN, typ D – do ościeżnicy drewnianej, typ M – do ościeżnicy metalowej lub kryty DUO („60”-„80” – 2 szt., „90” – 3 szt.)		
DODATKOWE (za dopłatą)		
rozmiar „100” (wystrój szklenia jak w „90”)	40/49,20	
rozmiar „110” (wystrój szklenia jak w „90”)	80/98,40	
dopłata za laminat CPL 0,5 mm, 0,7 mm („60” - „80”)	99/121,77	
dopłata za laminat CPL 0,5 mm, 0,7 mm („90” - „110”)	149/183,27	
wypełnienie z płyty wiórowej otworowanej	80/98,40	
wypełnienie z płyty wiórowej pełnej	105/129,15	
trzeci zawias w skrzydle lub zawias czopowy regulowany (cena za 1 szt): typ B, typ D, typ K, typ C, typ M dla szer. „60”-„80” typ T kryty DUO dla szer. „60”-„70”		15/18,45 17/20,91 80/98,40
ramiak (umożliwiający samodzielne skrócenie do 50 mm)		20/24,60
ramiak (umożliwiający samodzielne skrócenie do 90 mm)		40/49,20
wzmocnienie pod samozamykacz		25/30,75
zabezpieczenie dolnego ramiaka przed nadmiernym działaniem wilgoci (nie dot. skrzydeł z podcięciem wentylacyjnym)		20/24,60
nietypowe skrócenie drzwi (max. do 100 mm)		+10%
drzwi niższe o 50 mm lub 100 mm		bez dopłaty
drzwi wyższe o 50 mm lub 100 mm		+10%
drzwi wyższe o 150 mm lub 200 mm		+20%
podcięcie wentylacyjne		30/36,90
szkło hartowane (wersja 02, 04, 05)		40/49,20

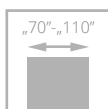

DECO INVEST

od **747/918,81**
cena skrzydła **netto**/brutto (VAT 23%)

Drzwi zbudowane są z ramiaka sosnowego. Standardowe wypełnienie stanowi płyta wiórowa otworowana. Krawędź skrzydła zabezpieczona profilem ze stali nierdzewnej. Ościeżnica metalowa stała, opcjonalnie regulowana. Drzwi posiadają 2 klasę mechaniczną. Opcjonalnie za dopłatą 3 klasa mechaniczna.



bulaj BMD



profil ze stali nierdzewnej

drzwi DECO INVEST, wzór 04, ościeżnica metalowa



drzwi DECO INVEST, wzór 02, ościeżnica metalowa

Zobacz
więcej
inspiracji





WERSJA		00	01	02	03	04
LAMISTONE CPL	SKRZYDŁO „70”, „80”, „90”	747/918,81	1042/1281,66	1178/1448,94	1252/1539,96	1035/1273,05
	„100”	787/968,01	1082/1330,86	1218/1498,14	1292/1589,16	1075/1322,25
	„110”	827/1017,21	1122/1380,06	1258/1547,34	1332/1638,36	1115/1371,45
DRZWI	„70”, „80”, „90”	984/1210,32	1279/1573,17	1415/1740,45	1489/1831,47	1272/1564,56
	„100”	1045/1285,35	1340/1648,20	1476/1815,48	1550/1906,50	1333/1639,59
	„110”	1085/1334,55	1380/1697,40	1516/1864,68	1590/1955,70	1373/1688,79
LAMINOWANE CPL 0,2 mm	SKRZYDŁO „70”, „80”, „90”	762/937,26	1063/1307,49	1202/1478,46	1277/1570,71	1057/1300,11
	„100”	802/986,46	1103/1356,69	1242/1527,66	1317/1619,91	1097/1349,31
	„110”	842/1035,66	1143/1405,89	1282/1576,86	1357/1669,11	1137/1398,51
DRZWI	„70”, „80”, „90”	999/1228,77	1300/1599,00	1439/1769,97	1514/1862,22	1294/1591,62
	„100”	1060/1303,80	1361/1674,03	1500/1845,00	1575/1937,25	1355/1666,65
	„110”	1100/1353,00	1401/1723,23	1540/1894,20	1615/1986,45	1395/1715,85
LAMINOWANE CPL 0,5 mm	SKRZYDŁO „70”, „80”, „90”	832/1023,36	1132/1392,36	1270/1562,10	1347/1656,81	1125/1383,75
	„100”	872/1072,56	1172/1441,56	1310/1611,30	1387/1706,01	1165/1432,95
	„110”	912/1121,76	1212/1490,76	1350/1660,50	1427/1755,21	1205/1482,15
DRZWI	„70”, „80”, „90”	1069/1314,87	1369/1683,87	1507/1853,61	1584/1948,32	1362/1675,26
	„100”	1130/1389,90	1430/1758,90	1568/1928,64	1645/2023,35	1423/1750,29
	„110”	1170/1439,10	1470/1808,10	1608/1977,84	1685/2072,55	1463/1799,49
LAMINOWANE CPL 0,7 mm	SKRZYDŁO „70”, „80”, „90”	840/1033,20	1140/1402,20	1280/1574,40	1355/1666,65	1135/1396,05
	„100”	880/1082,40	1180/1451,40	1320/1623,60	1395/1715,85	1175/1445,25
	„110”	920/1131,60	1220/1500,60	1360/1672,80	1435/1765,05	1215/1494,45
DRZWI	„70”, „80”, „90”	1077/1324,71	1377/1693,71	1517/1865,91	1592/1958,16	1372/1687,56
	„100”	1138/1399,74	1438/1768,74	1578/1940,94	1653/2033,19	1433/1762,59
	„110”	1178/1448,94	1478/1817,94	1618/1990,14	1693/2082,39	1473/1811,79

Cena drzwi obejmuje skrzydło z ościeżnicą metalową stałą.

Opcjonalnie kompletacja z ościeżnicą regulowaną: cena skrzydła + cena ościeżnicy metalowej regulowanej do drzwi jednoskrzydłowych.

KOLORYSTYKA

LAMISTONE CPL	240 wiąz bielony V	241 wiąz piaskowy V	242 wiąz szary V	258 biały	260 biały dąb	263 orzech premium	265 wenge	289 szary	531 antracyt
LAMINOWANE CPL 0,2 mm	820 biały	221 buk	222 szary	223 wiśnia	229 dąb	821 antracyt	863 orzech premium		
LAMINOWANE CPL 0,5 mm*	920 biały	251 buk	252 dąb	259 szary	921 antracyt	965 wenge	wiśnia	orzech premium	
LAMINOWANE CPL 0,7 mm*	720 biały	771 buk	772 szary	779 dąb	721 antracyt	765 wenge	wiśnia	orzech premium	
LAMINOWANE HPL*									

* dostępne po konsultacji z Działem Handlowym

OŚCIEŻNICE



stała metalowa

regulowana metalowa

WYPOSAŻENIE

STANDARDOWE

zamek jednopunktowy wpuszczany z czołem ze stali nierdzewnej na klucz, na wkładkę, lub do blokady łazienkowej	
zawiasy: typ T – do ościeżnicy metalowej („70”-„90” – 3 szt.)	
wzmocnienie pod samozamykacz	
zabezpieczenie krawędzi skrzydła ze stali nierdzewnej (strona zamkowa i strona zawiasowa)	
szkło hartowane przezerne lub matowe gr. 4 mm	
szklenie przy pomocy ramki ze stali nierdzewnej lub typu bulaj (BMD)	

DODATKOWE

wypełnienie z płyty wiórowej pełnej	105/129,15
zabezpieczenie dolnego ramiaka przed nadmiernym działaniem wilgoci	20/24,60
zamek rolkowy	106/130,38
pochwył ze stali nierdzewnej (dwustronny)	185/227,55
panele ze stali nierdzewnej	str. 144
panele wentylacyjne ze stali nierdzewnej	str. 144
3 klasa mechaniczna	po konsultacji z Działem Handlowym

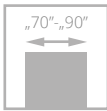

L-PROJEKT

od **650/799,50**
cena skrzydła **netto**/brutto (VAT 23%)



drzwi L-PROJEKT, wzór S0, ościeznica regulowana SYSTEM DIN DUO

Drzwi zbudowane są z ramiaka drewnianego obłożonego dwiema gładkimi płytami HDF o powierzchni laminowanej HPL. Standardowe wypełnienie drzwi to płyta otworowana (wzór S0) lub płyta pełna (wzór S2). Krawędź skrzydła zabezpieczona obrzeżem aluminiowym lub okleiną naturalną dąb 334. Ościeżnice pokryte laminatem CPL 0,15 mm w kolorze szarym 522, antracyt 531 lub okleiną naturalną dąb 334.



ramka aluminiowa



krawędź skrzydła



drzwi L-PROJEKT, wzór S2, ościeznica regulowana DUO

Zobacz
więcej
inspiracji



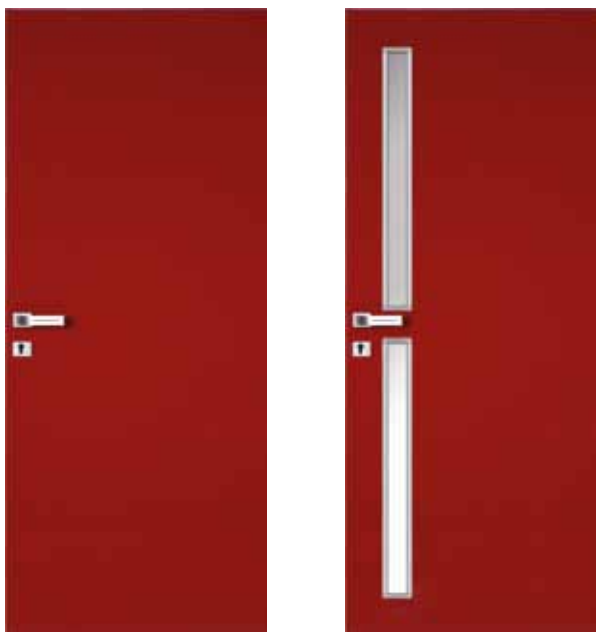

WERSJA S0 S2

Wersja podstawowa szary CPL 222; antracyt CPL 821

	650/799,50	900/1107,00
--	-------------------	--------------------

opcje kolorystyczne - dopłata do wersji podstawowej

L-P 20G (połysk)	350/430,50	350/430,50
L-P 9G (połysk)	400/492,00	400/492,00
L-P 5G (połysk)	500/615,00	500/615,00

KOLORYSTYKA



KOLORYSTYKA OPCJONALNA

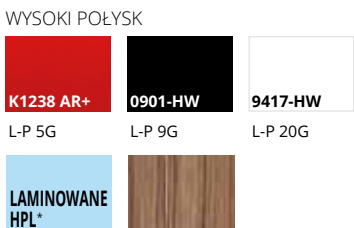

* dostępne po konsultacji z Działem Handlowym

OŚCIEŻNICE

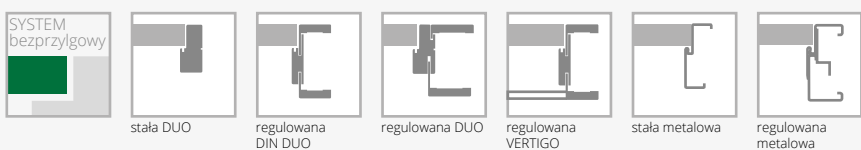

WYPOSAŻENIE

STANDARDOWE	DODATKOWE (za dopłatą)	
szkło biały mat o grubości 4 mm	trzeci zawias w skrzydle:	
zamek magnetyczny wpuszczany, na klucz, na wkładkę, lub do blokady łazienkowej	kryty DUO dla szer. „70”-„80”	80/98,40
zawiasy: kryty DUO do systemu bezprzylgowego („70”-„80” – 2 szt., „90” – 3 szt.)	zabezpieczenie dolnego ramiaka przed nadmiernym działaniem wilgoci (nie dot. skrzydeł z podcięciem wentylacyjnym)	20/24,60
	nietypowe skrócenie drzwi (max. do 60 mm)	+20%
	drzwi niższe o 50 mm	bez dopłaty

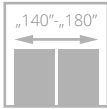
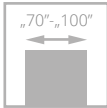

SEMPRE VERSE

od **620**/762,60
cena skrzydła **netto**/brutto (VAT 23%)

Drzwi zbudowane są z ramiaka drewnianego obłożonego dwiema gładkimi płytami HDF o powierzchni LAMISTONE CPL, SILKSTONE lub pokryte NATURALNYMI OKLEINAMI.
Na ramiakach pionowych układ usłojenia pionowy; na panelach układ usłojenia poziomy.



szklenie



połączenie paneli, płyciny i ramiaka

drzwi SEMPRE VERSE, wzór W05, ościeżnica regulowana SYSTEM DIN

Zobacz
więcej
inspiracji



drzwi SEMPRE VERSE, wzór W03, ościeżnica regulowana SYSTEM DIN



WERSJA	W03P	W01	W03	W04	W05
LAMISTONE SILKSTONE	620/762,60	890/1094,70	890/1094,70	890/1094,70	620/762,60
GRUPA A	799/982,77	927/1140,21	927/1140,21	927/1140,21	799/982,77
GRUPA B	918/1129,14	1040/1279,20	1040/1279,20	1040/1279,20	918/1129,14
GRUPA C	944/1161,12	1065/1309,95	1065/1309,95	1065/1309,95	944/1161,12

KOLORYSTYKA

LAMISTONE CPL	240 wiąz bielony V	241 wiąz piaskowy V	242 wiąz szary V	258 biały	260 biały dąb	263 orzech premium	265 wenge	289 szary	531 antracyt
SILKSTONE	256 nugat jasny V	276 dąb polski	288 klon Royal	292 kasztan Royal	293 antracyt Royal	294 jesion Royal	295 merbau Royal	296 jesion polski	297 nugat Royal
FORNIROWANE GRUPA A	311 jasny dąb	312 limba	334 dąb europejski	380 jesion naturalny					
FORNIROWANE GRUPA B	323 dąb rustikal	340 heban	351 marrone	371 dąb truflowy	372 dąb kawowy	376 dąb stalowy	377 dąb platynowy	381 jesion moreno	382 jesion rubio
	383 jesion negro	404 ciemny orzech	405 jasny orzech	421 cappucino	422 mokka	424 teak			
FORNIROWANE GRUPA C	370 dąb bielony	373 dąb biały	374 dąb piaskowy	375 dąb szary					

OŚCIEŻNICE

SYSTEM przylgowy							
	stała z MDF*	stała system POL-SKONE	regulowana system DIN	regulowana system POL-SKONE	regulowana NOSTRE	stała metalowa	regulowana metalowa
SYSTEM bezprylgowy							
	stała DUO	regulowana DIN DUO	regulowana DUO	regulowana VERTIGO	stała metalowa	regulowana metalowa	

* dotyczy kolekcji LAMISTONE, SILKSTONE

WYPOSAŻENIE

STANDARDOWE

wymiennie: szkło hartowane Decormat biały, Decormat brąz, grafit satyna (wzory W01-W04); szkło hartowane biały mat, brąz mat, grafit satyna (wzór W05)

zamek jednopunktowy (sys. przylgowy) lub magnetyczny (sys. bezprylgowy) wpuszczany, na klucz, na wkładkę, lub do blokady łazienkowej

zawiasy: typ B – do ościeżnicy system DIN, typ D – do ościeżnicy MDF i drewnianej (kolekcje LAMISTONE, SILKSTONE), typ K – do ościeżnicy system DIN, typ C – do ościeżnicy drewnianej (kolekcje FORNIROWANE GRUPA A, B, C), typ M – do ościeżnicy metalowej lub kryty DUO („70”-„80” – 2 szt., „90” – 3 szt.)

brak możliwości zastosowania samozamykacza

DODATKOWE (za dopłatą)

rozmiar „100”

+20%

trzeci zawias w skrzydle lub za zawias regulowany (cena za 1 szt.):

typ B, typ D, typ K, typ C, typ M dla szer. „70”-„80” 15/18,45
kryty DUO dla szer. „70”-„80” 80/98,40

nietypowe skrócenie drzwi (max. do 60 mm)

(nie dot. wersji W05):
drzwi krótsze do 20 mm (dolny element drzwi posiada nietypową wysokość) +20%

drzwi krótsze o 30 - 60 mm (górny i dolny element drzwi posiada nietypową wysokość)

drzwi niższe o 50 mm bez dopłaty

podcięcie wentylacyjne (FORNIROWANE) 50/61,50

podcięcie wentylacyjne (LAMISTONE, SILKSTONE) 30/36,90

wzór W05 możliwość zamówienia skrzydła o nietypowej wysokości 1970 mm, 1985 mm bez dopłaty

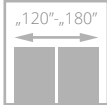
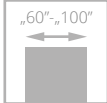

SEMPRE LUX

od **799/982,77**
cena skrzydła **netto**/brutto (VAT 23%)

Drzwi zbudowane są z ramiaka drewnianego obłożonego dwiema gładkimi płytami HDF pokrytymi naturalnymi okleinami. Układ usłojenia ramiaka jest pionowy, płycin i paneli poziomy. Skrzydła posiadają również możliwość zastosowania jednostronnej tablicy magnetycznej (Z/AZ) oraz jednostronnego lustra (WL Z, WL A/Z).



usłojenie ramiaka



usłojenie poziome paneli

drzwi SEMPRE LUX, wzór W04, ościeżnica regulowana SYSTEM DIN



drzwi SEMPRE LUX, wzór W03S4, ościeżnica regulowana SYSTEM POL-SKONE

Zobacz
więcej
inspiracji



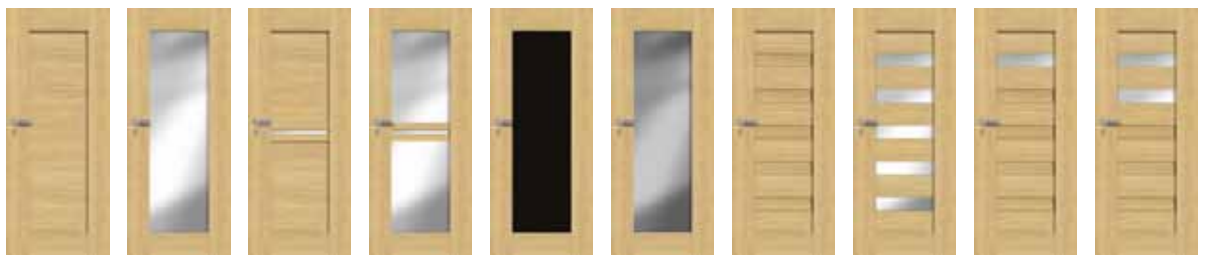

WERSJA	W00	W01	W04	W05	tablica* Z	A/Z	lustro* WLZ	WLA/Z	W02P	W02	W02S1	W02S2
GRUPA A	799/982,77	799/982,77	799/982,77	799/982,77	799/982,77	799/982,77	799/982,77	799/982,77	799/982,77	799/982,77	799/982,77	799/982,77
GRUPA B	918/1129,14	918/1129,14	918/1129,14	918/1129,14	918/1129,14	918/1129,14	918/1129,14	918/1129,14	918/1129,14	918/1129,14	918/1129,14	918/1129,14
GRUPA C	944/1161,12	944/1161,12	944/1161,12	944/1161,12	944/1161,12	944/1161,12	944/1161,12	944/1161,12	944/1161,12	944/1161,12	944/1161,12	944/1161,12



WERSJA	W02S3	W02S4	W02A	W03P	W03	W03S1	W03S2	W03S3	W03S4	W03A
GRUPA A	799/982,77	799/982,77	799/982,77	799/982,77	799/982,77	799/982,77	799/982,77	799/982,77	799/982,77	799/982,77
GRUPA B	918/1129,14	918/1129,14	918/1129,14	918/1129,14	918/1129,14	918/1129,14	918/1129,14	918/1129,14	918/1129,14	918/1129,14
GRUPA C	944/1161,12	944/1161,12	944/1161,12	944/1161,12	944/1161,12	944/1161,12	944/1161,12	944/1161,12	944/1161,12	944/1161,12

KOLORYSTYKA

FORNIROWANE GRUPA A	311	312	332	334	380				
	jasny dąb	limba	klon	dąb europejski	jesion naturalny				
	FORNIROWANE GRUPA B	323	351	371	372	376	377	381	382
		dąb rustikal	marrone	dąb truflowy	dąb kawowy	dąb stalowy	dąb platynowy	jesion moreno	jesion rubio
383		404	405	421	422	424			
jesion negro	ciemny orzech	jasny orzech	cappucino	mokka	teak				
FORNIROWANE GRUPA C	370	373	374	375					
	dąb bielony	dąb biały	dąb piaskowy	dąb szary					

OŚCIEŻNICE

SYSTEM przyłgowy					
	stała system POL-SKONE	regulowana system DIN	regulowana system POL-SKONE	stała metalowa	regulowana metalowa
	SYSTEM beprzyłgowy				
stała DUO		regulowana DIN DUO	regulowana DUO	stała metalowa	regulowana metalowa

WYPOSAŻENIE

STANDARDOWE	DODATKOWE (za dopłatą)
szkło biały/brąz/grafit 4 mm	rozmiar „100” +20%
wzór W01, W05 – szyba hartowana 4 mm	trzeci zawias w skrzydle:
zamek jednopunktowy (sys. przyłgowy) lub magnetyczny (sys. beprzyłgowy) wpuszczany, na klucz, na wkładkę, lub do blokady łazienkowej	typ K, typ C, typ M dla szer. „60”-„80” 15/18,45
zawiasy: typ K – do ościeżnicy system DIN, typ C – do ościeżnicy drewnianej, typ M – do ościeżnicy metalowej lub kryty DUO („60”-„80” – 2 szt., „90” – 3 szt.)	kryty DUO dla szer. „60”-„80” 80/98,40
brak możliwości zastosowania samozamykacza	nietypowe skrócenie drzwi (max. do 60 mm): drzwi krótsze do 20 mm (dolny element drzwi posiada nietypową wysokość) +20%
	drzwi krótsze o 30-60 mm (górny i dolny element drzwi posiada nietypową wysokość)
	drzwi niższe o 50 mm bez dopłaty
	drzwi wyższe o 50 mm lub 100 mm +10%
	podcięcie wentylacyjne 50/61,50

* Z, WLZ - tablica/lustro od strony zawiasowej, A/Z, WLA/Z - tablica/lustro od strony przeciwnej do zawiasowej

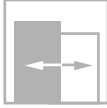
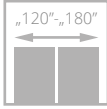
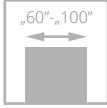

SEMPRE INSERTO

od **973**/1 196,79
cena skrzydła **netto**/brutto (VAT 23%)

Drzwi zbudowane są z ramiaka drewnianego obłożonego dwiema gładkimi płytami HDF pokrytymi naturalnymi okleinami. Układ usłojenia na panelach jest poziomy, powierzchnia ryflowana.



panel ryflowany, szyba



plycina fornirowana, panel ryflowany

drzwi SEMPRE INSERTO, wzór W03, ościeżnica regulowana SYSTEM DIN



drzwi SEMPRE INSERTO, wzór W01, ościeżnica regulowana SYSTEM DIN

Zobacz więcej inspiracji



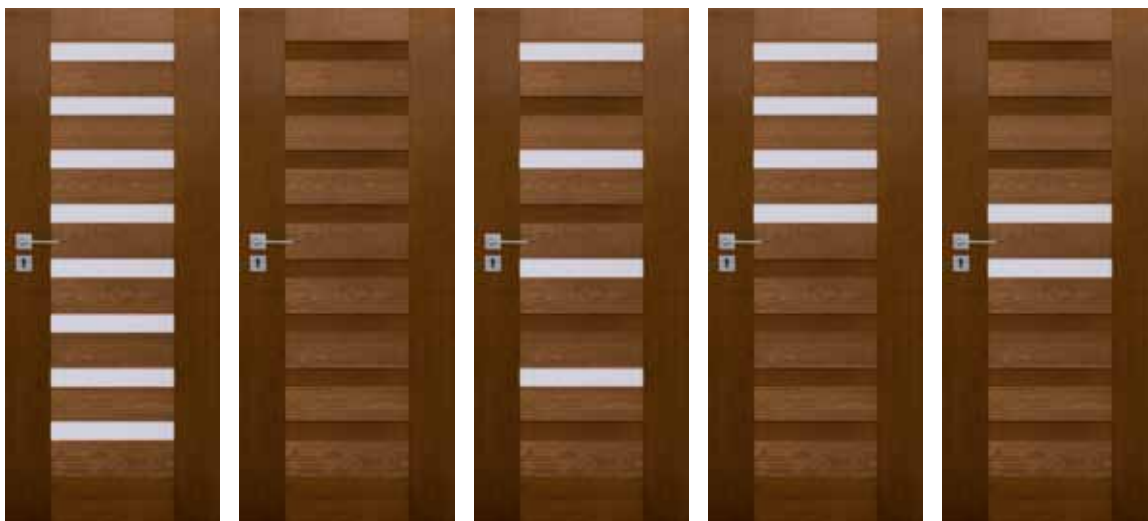

WERSJA	W01	W02	W03	W04	W05
GRUPA A	973/1196,79	973/1196,79	973/1196,79	973/1196,79	973/1196,79
GRUPA B	1092/1343,16	1092/1343,16	1092/1343,16	1092/1343,16	1092/1343,16

KOLORYSTYKA

**FORNIROWANE
GRUPA A**



334
dąb europejski

**FORNIROWANE
GRUPA B**



340
heban



404
ciemny orzech



405
jasny orzech

OŚCIEŻNICE



stała system
POL-SKONE



regulowana
system DIN



regulowana
system POL-SKONE



stała metalowa



regulowana
metalowa

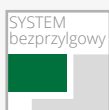

stała DUO



regulowana
DIN DUO

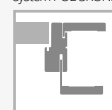

regulowana DUO



stała metalowa



regulowana
metalowa

WYPOSAŻENIE

STANDARDOWE

szkło biały/braź mat o grubości 4 mm

zamek jednopunktowy (sys. przylgowy) lub magnetyczny (sys. bezprylgowy) wpuszczany, na klucz, na wkładkę, lub do blokady łazienkowej

zawiasy: typ K – do ościeżnicy system DIN, typ C – do ościeżnicy drewnianej, typ M – do ościeżnicy metalowej lub kryty DUO („60”-„80” – 2 szt., „90” – 3 szt.)

brak możliwości zastosowania samozamykacza

DODATKOWE (za dopłatą)

rozmiar „100”

+20%

trzeci zawias w skrzydle:

typ K, typ C, typ M dla szer. „60”-„80”

15/18,45

kryty DUO dla szer. „60”-„80”

80/98,40

nietypowe skrócenie drzwi (max. do 60 mm):

drzwi krótsze do 20 mm (dolny element drzwi posiada nietypową wysokość)

+20%

drzwi krótsze o 30-60 mm (górny i dolny element drzwi posiada nietypową wysokość)

drzwi niższe o 50 mm

bez dopłaty

drzwi wyższe o 50 mm lub 100 mm

+10%

podcięcie wentylacyjne

50/61,50

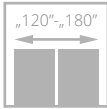
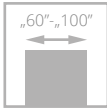

SEMPRE SENSE

od **973**/1196,79
cena skrzydła **netto**/brutto (VAT 23%)

Drzwi zbudowane są z ramiaka drewnianego obłożonego dwiema gładkimi płytami HDF pokrytymi naturalnymi okleinami. Układ usłojenia paneli jest poziomy, powierzchnia z głęboką strukturą drewna.



głęboka struktura drewna paneli



głęboka struktura drewna paneli

drzwi SEMPRE SENSE, wzór W01, ościeżnica regulowana SYSTEM DIN

Zobacz
więcej
inspiracji



drzwi SEMPRE SENSE, wzór W07 (drzwi po lewej), wzór W01 (drzwi po prawej), ościeżnica regulowana SYSTEM DIN



WERSJA	W01	W02	W03	W04
431	973/1196,79	973/1196,79	973/1196,79	973/1196,79
432, 433	1092/1343,16	1092/1343,16	1092/1343,16	1092/1343,16



WERSJA	W05	W06	W07	W08
431	973/1196,79	973/1196,79	973/1196,79	973/1196,79
432, 433	1092/1343,16	1092/1343,16	1092/1343,16	1092/1343,16

KOLORYSTYKA

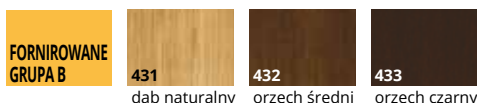

OŚCIEŻNICE

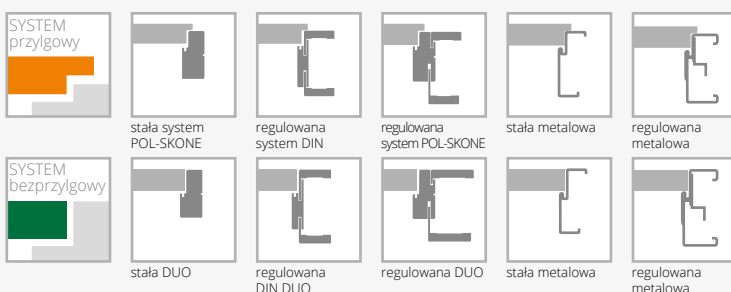

WYPOSAŻENIE

STANDARDOWE	DODATKOWE (za dopłatą)	
szkło biały/brąz mat o grubości 4 mm	rozmiar „100”	+20%
zamek jednopunktowy (sys. przylgowy) lub magnetyczny (sys. bezprylgowy) wpuszczany, na klucz, na wkładkę, lub do blokady łożeniowej	trzeci zawias w skrzydle: typ K, typ C, typ M dla szer. „60”-„80” kryty DUO dla szer. „60”-„80”	15/18,45 80/98,40
zawiasy: typ K – do ościeżnicy system DIN, typ C – do ościeżnicy drewnianej, typ M – do ościeżnicy metalowej lub kryty DUO („60”-„80” – 2 szt., „90” – 3 szt.)	nietypowe skrócenie drzwi (max. do 60 mm): drzwi krótsze do 20 mm (dolny element drzwi posiada nietypową wysokość)	+20%
brak możliwości zastosowania samozamykacza	drzwi krótsze o 30-60 mm (górny i dolny element drzwi posiada nietypową wysokość)	
	drzwi niższe o 50 mm	bez dopłaty
	drzwi wyższe o 50 mm lub 100 mm	+10%

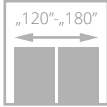
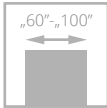

SEMPRE GRAVI

od **973**/1196,79
cena skrzydła **netto**/brutto (VAT 23%)



drzwi SEMPRE GRAVI, wzór W03, ościeżnica regulowana SYSTEM DIN

Drzwi zbudowane są z ramiaka drewnianego obłożonego dwiema gładkimi płytami HDF pokrytymi naturalnymi okleinami. Układ usłojenia paneli i pływ jest poziomy, powierzchnia fornirowana z efektem 3D.



panel-struktura



szczelina wentylacyjna



drzwi SEMPRE GRAVI, wzór W01, ościeżnica regulowana SYSTEM DIN

Zobacz więcej inspiracji





WERSJA	W01	W02	W03	W04	W05	W06
GRUPA A	973/1196,79	973/1196,79	973/1196,79	973/1196,79	973/1196,79	973/1196,79
GRUPA B	1092/1343,16	1092/1343,16	1092/1343,16	1092/1343,16	1092/1343,16	1092/1343,16

KOLORYSTYKA

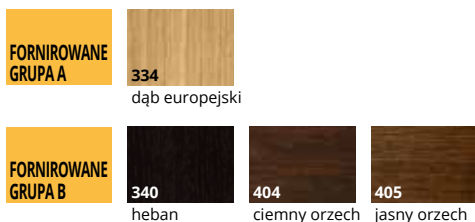

OŚCIEŻNICE

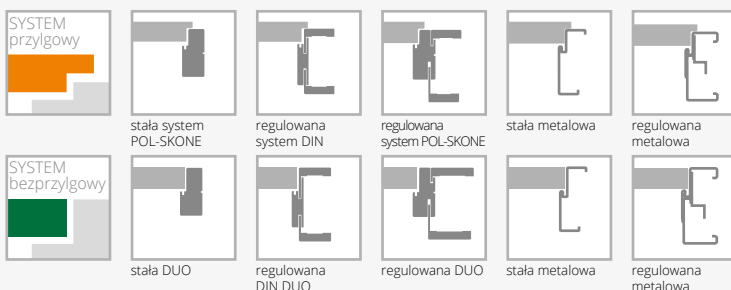

WYPOSAŻENIE

STANDARDOWE	DODATKOWE (za dopłatą)
szkło biały/braź mat o grubości 4 mm	rozmiar „100” +20%
zamek jednopunktowy (sys. przylgowy) lub magnetyczny (sys. bezprylgowy) wpuszczany, na klucz, na wkładkę, lub do blokady łazienkowej	trzeci zawias w skrzydle: typ K, typ C, typ M dla szer. „60”-„80” 15/18,45 kryty DUO dla szer. „60”-„80” 80/98,40
zawiasy: typ K – do ościeżnicy system DIN, typ C – do ościeżnicy drewnianej, typ M – do ościeżnicy metalowej lub kryty DUO („60”-„80” – 2 szt., „90” – 3 szt.)	nietypowe skrócenie drzwi (max. do 60 mm): drzwi krótsze do 20 mm (dolny element drzwi posiada nietypową wysokość) +20%
brak możliwości zastosowania samozamykacza	drzwi krótsze o 30-60 mm (górny i dolny element drzwi posiada nietypową wysokość)
	drzwi niższe o 50 mm bez dopłaty
	drzwi wyższe o 50 mm lub 100 mm +10%

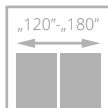
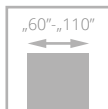

DECO LUX z ramką Soft

od **385/473,55**
cena skrzydła **netto**/brutto (VAT 23%)

Drzwi zbudowane są z ramiaka drewnianego obłożonego dwiema gładkimi płytami HDF pokrytymi naturalnymi okleinami. Standardowe wypełnienie stanowi warstwa o strukturze „plastra miodu”.



profil ramki



łączenie opasek pod kątem 45°

drzwi DECO LUX, wzór 00, ościeżnica regulowana SYSTEM DIN



drzwi DECO LUX, wzór 00, ościeżnica DIN DUO

Zobacz więcej inspiracji





WERSJA	00	02	04	05
GRUPA A	385/473,55	430/528,90	545/670,35	545/670,35
GRUPA B	498/612,54	543/667,89	658/809,34	658/809,34
GRUPA C	523/643,29	568/698,64	683/840,09	683/840,09

KOLORYSTYKA

FORNIROWANE GRUPA A	311	jasny dąb	312	limba	326	buk	332	klon	334	dąb europejski	380	jesion naturalny							
	FORNIROWANE GRUPA B	323	dąb rustikal	340	heban	371	dąb truflowy	372	dąb kawowy	376	dąb stalowy	377	dąb platynowy	381	jesion moreno	382	jesion rubio	383	jesion negro
		404	ciemny orzech	405	jasny orzech	421	cappucino	422	mokka	424	teak								
		FORNIROWANE GRUPA C	370	dąb bielony	373	dąb biały	374	dąb piaskowy	375	dąb szary									

OŚCIEŻNICE

SYSTEM przylgowy		stała system POL-SKONE		regulowana system DIN		regulowana system POL-SKONE		stała metalowa		regulowana metalowa	
	SYSTEM bezprylgowy		stała DUO		regulowana DIN DUO		regulowana DUO		stała metalowa		regulowana metalowa

WYPOSAŻENIE

STANDARDOWE		
szkło biały mat lub gładkie bezbarwne przezroczyste o grubości 4 mm		
zamek jednopunktowy (sys. przylgowy) lub magnetyczny (sys. bezprylgowy) wpuszczany, na klucz, na wkładkę, lub do blokady łazienkowej		
zawiasy: typ B – do ościeżnicy system DIN, typ D – do ościeżnicy drewnianej (kolekcje FORNIROWANE GRUPA A), typ K – do ościeżnicy system DIN, typ C – do ościeżnicy drewnianej (kolekcje FORNIROWANE GRUPA B, C), typ M – skrzydło do ościeżnicy metalowej lub kryty DUO („60”-„80” – 2 szt., „90” – 3 szt.)		
DODATKOWE (za dopłatą)		
rozmiar „100” (wystrój szklenia jak w „90”)	+20%	trzeci zawias w skrzydle: typ B, typ D, typ K, typ C, typ M dla szer. „60”-„80” kryty DUO dla szer. „60”-„80” 15/18,45 80/98,40
rozmiar „110” (wystrój szklenia jak w „90”)	+40%	ramiak (umożliwiający samodzielne skrócenie do 50 mm) 20/24,60
wypełnienie z płyty wiórowej otworowanej	80/98,40	ramiak (umożliwiający samodzielne skrócenie do 90 mm) 40/49,20
wypełnienie z płyty wiórowej pełnej	105/129,15	wzmocnienie pod samozamykacz 25/30,75
		zabezpieczenie dolnego ramiaka przed nadmiernym działaniem wilgoci (nie dot. skrzydeł z podcięciem wentylacyjnym) 20/24,60
		nietypowe skrócenie drzwi (max. do 100 mm) +10%
		drzwi niższe o 50 mm lub 100 mm bez dopłaty
		drzwi wyższe o 50 mm lub 100 mm +10%
		drzwi wyższe o 150 mm lub 200 mm +20%
		podcięcie wentylacyjne 50/61,50
		szkło hartowane (wersja 02, 04, 05) 40/49,20

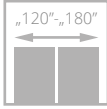
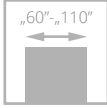

drzwi ETIUDA LUX, wzór A01, ościeżnica regulowana SYSTEM DIN

ETIUDA LUX

od **385**/473,55
cena skrzydła **netto**/brutto (VAT 23%)

Drzwi zbudowane są z ramiaka drewnianego obłożonego dwiema gładkimi płytami HDF pokrytymi naturalnymi okleinami. Układ usłojenia pionowy. Standardowe wypełnienie stanowi warstwa o strukturze plastra miodu w wersjach A01, A02, A03, B0, płyta wiórowa pełna w wersjach B1, B2, B3.



ozdobne listwy aluminiowe



górną krawędź skrzydła bez przyłgi



drzwi ETIUDA LUX, wzór A02, ościeżnica regulowana SYSTEM DIN

Zobacz
więcej
inspiracji



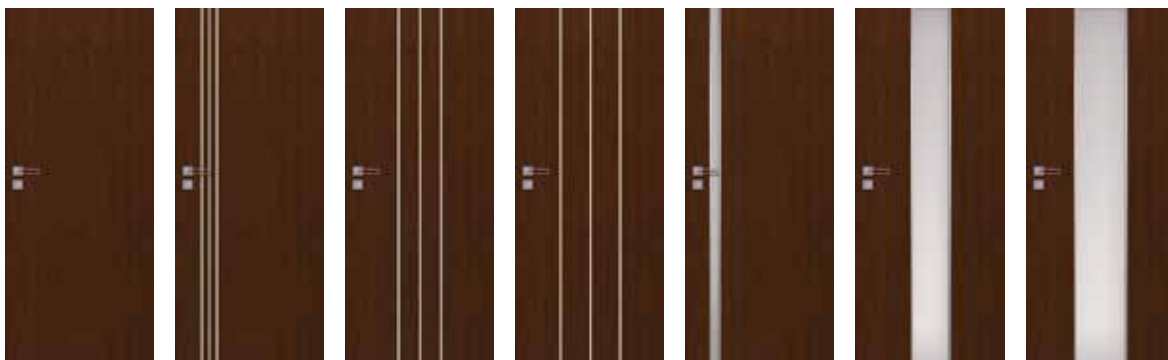

WERSJA	B0	B1	B2	B3	A01	A02	A03
GRUPA A	385/473,55	585/719,55	685/842,55	585/719,55	685/842,55	685/842,55	685/842,55
GRUPA B	498/612,54	698/858,54	798/981,54	698/858,54	798/981,54	798/981,54	798/981,54
GRUPA C	523/643,29	723/889,29	825/1014,75	723/889,29	825/1014,75	825/1014,75	825/1014,75

KOLORYSTYKA

FORNIROWANE GRUPA A						
	311 jasny dąb	312 limba	326 buk	332 klon	334 dąb europejski	
	FORNIROWANE GRUPA B					
		323 dąb rustikal	340 heban	351 marrone	376 dąb stalowy	377 dąb platynowy
404 ciemny orzech		405 jasny orzech	421 cappucino	422 mokka	424 teak	
FORNIROWANE GRUPA C						
	373 dąb biały	374 dąb piaskowy	375 dąb szary			

OŚCIEŻNICE

SYSTEM przyłgowy						
	stała system POL-SKONE	regulowana system DIN	regulowana system POL-SKONE	stała metalowa	regulowana metalowa	
	SYSTEM beprzyłgowy					
		stała DUO	regulowana DIN DUO	regulowana DUO	regulowana VERTIGO	stała metalowa
						regulowana metalowa

WYPOSAŻENIE

STANDARDOWE		
szkło hartowane biały/brąz mat grubość 6 mm		
szerokość szklenia w wersji A01 – 54 mm; A02 – 205 mm, A03 – 276 mm		
zamek jednopunktowy (sys. przyłgowy) lub magnetyczny (sys. bezprzyłgowy) wpuszczany, na klucz, na wkładkę, lub do blokady łazienkowej		
zawiasy: typ B – do ościeżnicy system DIN, typ D – do ościeżnicy drewnianej (kolekcje FORNIROWANE GRUPA A), typ K – do ościeżnicy system DIN, typ C – do ościeżnicy drewnianej (kolekcje FORNIROWANE GRUPA B, C), typ M – skrzydło do ościeżnicy metalowej lub kryty DUO („60”-„80” – 2 szt., „90” – 3 szt.)		
DODATKOWE (za dopłatą)		
rozmiar „100”	+20%	
rozmiar „110” (dot. wersji B1, B2, B3)	+40%	
wypełnienie z płyty wiórowej pełnej	105/129,15	
trzeci zawias w skrzydle:		
typ B, typ D, typ K, typ C, typ M dla szer. „60”-„80”	15/18,45	
kryty DUO dla szer. „60”-„80”	80/98,40	
ramiak (umożliwiający samodzielne skrócenie do 50 mm) (dot. wersji B0)		20/24,60
ramiak (umożliwiający samodzielne skrócenie do 90 mm) (dot. wersji B0)		40/49,20
wzmocnienie pod samozamykacz (nie dot. wersji A01, A02, A03)		25/30,75
zabezpieczenie dolnego ramiaka przed nadmiernym działaniem wilgoci (nie dot. skrzydeł z podcięciem wentylacyjnym) (nie dot. wersji A01, A02, A03)		20/24,60
nietypowe skrócenie drzwi (max. do 100 mm) (nie dot. wersji A01, A02, A03)		+20%
drzwi niższe o 50 mm lub 100 mm (nie dot. wersji A01, A02, A03)		bez dopłaty
drzwi wyższe o 50 mm lub 100 mm (nie dot. wersji A01, A02, A03)		+10%
drzwi wyższe o 150 mm lub 200 mm (nie dot. wersji A01, A02, A03)		+20%
wersja A01, A02, A03 drzwi niższe o 50 mm		bez dopłaty
wersja A01, A02, A03 drzwi wyższe o 100 mm		+10%
wersja A01, A02, A03 drzwi wyższe o 200 mm		+20%
podcięcie wentylacyjne (nie dot. wersji A02, A03)		50/61,50

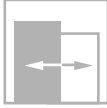
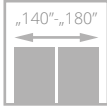
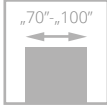

FORTIMO LUX

od **799/982,77**
cena skrzydła **netto**/brutto (VAT 23%)

Drzwi zbudowane są z ramiaka drewnianego obłożonego dwiema gładkimi płytami HDF pokrytymi naturalnymi okleinami. Układ usłojenia paneli jest pionowy.



szklenie, panel



łączenie opasek pod kątem 45°

drzwi FORTIMO LUX, wzór W03, ościeżnica regulowana SYSTEM DIN



drzwi FORTIMO LUX, wzór W03S1, ościeżnica regulowana SYSTEM VERTIGO

Zobacz
więcej
inspiracji





WERSJA	W01	W01S1	W03	W03S1
GRUPA A	799/982,77	799/982,77	799/982,77	799/982,77
GRUPA B	918/1129,14	918/1129,14	918/1129,14	918/1129,14
GRUPA C	944/1161,12	944/1161,12	944/1161,12	944/1161,12

KOLORYSTYKA

FORNIROWANE GRUPA A	311	312	332	334	380					
	jasny dąb	limba	klon	dąb europejski	jesion naturalny					
	FORNIROWANE GRUPA B	323	340	351	371	372	376	377	381	382
		dąb rustikal	heban	marrone	dąb truflowy	dąb kawowy	dąb stalowy	dąb platynowy	jesion moreno	jesion rubio
		383	404	405	421	422	424			
jesion negro		ciemny orzech	jasny orzech	cappucino	mokka	teak				
FORNIROWANE GRUPA C	370	373	374	375						
	dąb bielony	dąb biały	dąb piaskowy	dąb szary						

OŚCIEŻNICE

SYSTEM przylgowy						
	stała system POL-SKONE	regulowana system DIN	regulowana system POL-SKONE	stała metalowa	regulowana metalowa	
	SYSTEM bezprylgowy					
		stała DUO	regulowana DIN DUO	regulowana DUO	regulowana VERTIGO	stała metalowa
						regulowana metalowa

WYPOSAŻENIE

STANDARDOWE	DODATKOWE (za dopłatą)	
szkło białe o grubości 4 mm	rozmiar „100”	+20%
zamek jednopunktowy (sys. przylgowy) lub magnetyczny (sys. bezprylgowy) wpuszczany, na klucz, na wkładkę, lub do blokady łazienkowej	trzeci zawias w skrzydle:	
	typ K, typ C, typ M dla szer. „70”-„80”	15/18,45
	kryty DUO dla szer. „70”-„80”	80/98,40
zawiasy: typ K – do ościeżnicy system DIN, typ C – do ościeżnicy drewnianej, typ M – skrzydło do ościeżnicy metalowej lub kryty DUO („70”-„80” – 2 szt., „90” – 3 szt.)	nietypowe skrócenie drzwi (max. do 60 mm)	+10%
	drzwi niższe o 50 mm	bez dopłaty
	podcięcie wentylacyjne	50/61,50

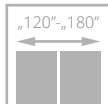
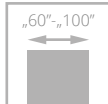

VERTIGO LUX

od **837**/1029,51
cena skrzydła **netto**/brutto (VAT 23%)

Drzwi zbudowane są z ramiaka drewnianego obłożonego dwiema płytami HDF pokrytymi naturalnymi okleinami.



łączenie opaski i panela ościeżnicy VERTIGO



listwa, panel

drzwi VERTIGO LUX, wzór W00, ościeżnica regulowana SYSTEM DIN

Zobacz
więcej
inspiracji



drzwi VERTIGO LUX, wzór W03S1, ościeżnica regulowana VERTIGO



WERSJA	W00	OSD	W02	W02S1
GRUPA A	837/1029,51	837/1029,51	837/1029,51	837/1029,51
GRUPA B	961/1182,03	961/1182,03	961/1182,03	961/1182,03



WERSJA	W03	W03S1	W03S2	W03S3
GRUPA A	837/1029,51	837/1029,51	837/1029,51	837/1029,51
GRUPA B	961/1182,03	961/1182,03	961/1182,03	961/1182,03

KOLORYSTYKA

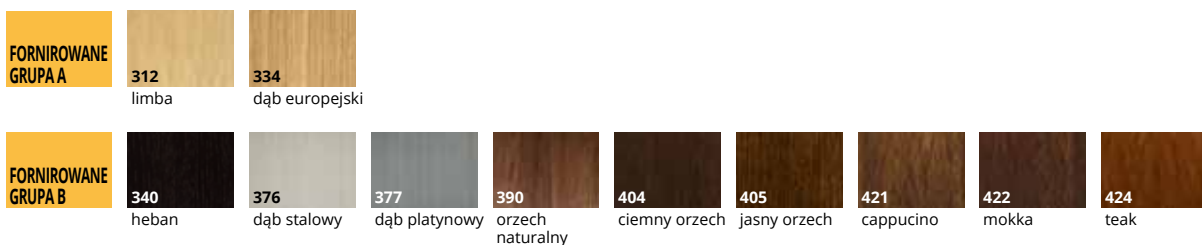

OŚCIEŻNICE

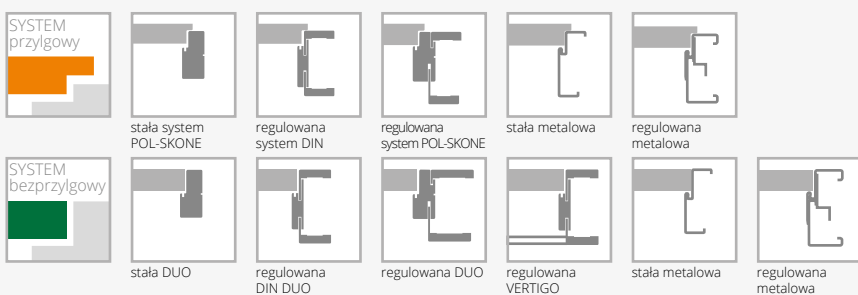

WYPOSAŻENIE

STANDARDOWE	DODATKOWE (za dopłatą)	
szkło hartowane białe mat o grubości 6 mm	rozmiar „100”	+20%
zamek jednopunktowy (sys. przylgowy) lub magnetyczny (sys. bezprzylgowy) wpuszczany, na klucz, na wkładkę, lub do blokady łazienkowej	trzeci zawias w skrzydle: typ K, typ C, typ M dla szer. „60”-„80” kryty DUO dla szer. „60”-„80”	15/18,45 80/98,40
zawiasy: typ K – do ościeżnicy system DIN, typ C – do ościeżnicy drewnianej, typ M – skrzydło do ościeżnicy metalowej lub kryty DUO („60”-„80” – 2 szt., „90” – 3 szt.)	zabezpieczenie dolnego ramiaka przed nadmiernym działaniem wilgoci (nie dot. skrzydeł z podcięciem wentylacyjnym)	20/24,60
	nietypowe skrócenie drzwi (max. do 70 mm)	+10%
	drzwi niższe o 50 mm	bez dopłaty
	drzwi wyższe o 50 mm lub 100 mm	+10%
	podcięcie wentylacyjne	50/61,50

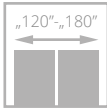
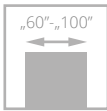

NOSTRE LUX

od **799/982,77**
cena skrzydła **netto**/brutto (VAT 23%)



drzwi NOSTRE LUX, wzór 01, ościeżnica regulowana SYSTEM DIN

Drzwi zbudowane są z ramiaka drewnianego obłożonego dwiema gładkimi płytami HDF pokrytymi okleiną naturalną. Wypełnienie stanowi płyta wiórowa pełna. Na powierzchni skrzydła ozdobna przestrzenna listwa profilowa.



profil listwy ozdobnej na powierzchni skrzydła



profil opaski ościeżnicy NOSTRE

Zobacz
więcej
inspiracji



drzwi NOSTRE LUX, wzór 02, ościeżnica regulowana SYSTEM DIN



WERSJA	00	OSD	01	01SM	01SD
GRUPA A	799/982,77	799/982,77	799/982,77	799/982,77	799/982,77
GRUPA B	918/1129,14	918/1129,14	918/1129,14	918/1129,14	918/1129,14
GRUPA C	944/1161,12	944/1161,12	944/1161,12	944/1161,12	944/1161,12



WERSJA	02	02S1	02S3	03	03SD
GRUPA A	799/982,77	799/982,77	799/982,77	799/982,77	799/982,77
GRUPA B	918/1129,14	918/1129,14	918/1129,14	918/1129,14	918/1129,14
GRUPA C	944/1161,12	944/1161,12	944/1161,12	944/1161,12	944/1161,12

KOLORYSTYKA

FORNIROWANE GRUPA A	311	312	332	334	380					
	jasny dąb	limba	klon	dąb europejski	jesion naturalny					
FORNIROWANE GRUPA B	323	340	351	371	372	376	377	381	382	
	dąb rustikal	heban	marrone	dąb truflowy	dąb kawowy	dąb stalowy	dąb platynowy	jesion moreno	jesion rubio	
	383	404	405	421	422	424				
	jesion negro	ciemny orzech	jasny orzech	cappucino	mokka	teak				
FORNIROWANE GRUPA C	370	373	374	375						
	dąb bielony	dąb biały	dąb piaskowy	dąb szary						

OŚCIEŻNICE

SYSTEM przylgowy						
	stała system POL-SKONE	regulowana system DIN	regulowana system POL-SKONE	regulowana NOSTRE	stała metalowa	regulowana metalowa

WYPOSAŻENIE

STANDARDOWE		
szkło hartowane białe grubość 4 mm		25/30,75
zamek jednopunktowy wpuszczany, na klucz, na wkładkę, lub do blokady łazienkowej		20/24,60
zawiasy: typ K – do ościeżnicy system DIN, typ C – do ościeżnicy drewnianej, typ M – skrzydło do ościeżnicy metalowej („60”-„80” – 2 szt., „90” – 3 szt.)		+10%
DODATKOWE (za dopłatą)		
rozmiar „100” (wystrój szklenia jak w „90”)	+20%	
trzeci zawias w skrzydle:		
typ K, typ C, typ M dla szer. „60”-„80”	15/18,45	
kryty DUO dla szer. „60”-„80”	80/98,40	
wzmocnienie pod samozamykacz		25/30,75
zabezpieczenie dolnego ramiaka przed nadmiernym działaniem wilgoci (nie dot. skrzydeł z podcięciem wentylacyjnym)		20/24,60
nietypowe skrócenie drzwi (max. do 100 mm) (skrzydło skracane symetrycznie od góry i dołu)		+10%
drzwi niższe o 50 mm lub 100 mm		bez dopłaty
drzwi wyższe o 50 mm lub 100 mm		+10%
drzwi wyższe o 150 mm lub 200 mm		+20%
podcięcie wentylacyjne		50/61,50
korona do ościeżnicy NOSTRE		168/206,64

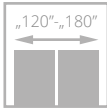
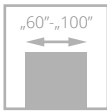

QUATTRO SOFT

od **795**/977,85
cena skrzydła **netto**/brutto (VAT 23%)

Drzwi zbudowane są z ramiaka drewnianego obłożonego dwiema płytami HDF pokrytymi naturalnymi okleinami. Układ usłojenia ramiaka jest pionowy.

drzwi QUATTRO SOFT, wzór S3, ościeżnica regulowana SYSTEM DIN



drzwi QUATTRO SOFT, wzór S3, ościeżnica regulowana POL-SKONE

Zobacz
więcej
inspiracji





WERSJA	00	S1	S2	S3	S4
GRUPA A	795/977,85	795/977,85	795/977,85	795/977,85	795/977,85
GRUPA B	914/1124,22	914/1124,22	914/1124,22	914/1124,22	914/1124,22

KOLORYSTYKA

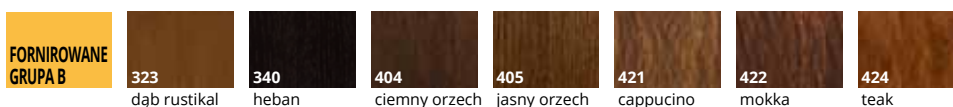

OŚCIEŻNICE

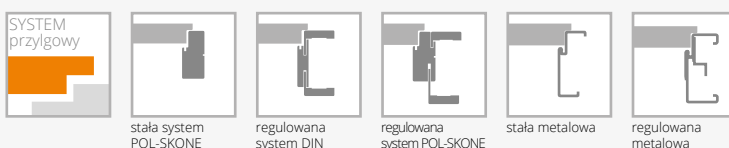

WYPOSAŻENIE

STANDARDOWE	DODATKOWE (za dopłatą)	
szkło biały mat lub gładkie bezbarwne przezroczyste o grubości 4 mm	rozmiar „100”	+20%
zamek jednopunktowy wpuszczany, na klucz, na wkładkę, lub do blokady łazienkowej	trzeci zawias w skrzydle: typ K, typ C, typ M dla szer. „60”-„80” kryty DUO dla szer. „60”-„80”	15/18,45 80/98,40
zawiasy: typ K – do ościeżnicy system DIN, typ C – do ościeżnicy drewnianej, typ M – skrzydło do ościeżnicy metalowej („60”-„80” – 2 szt., „90” – 3 szt.)	zabezpieczenie dolnego ramiaka przed nadmiernym działaniem wilgoci (nie dot. skrzydeł z podcięciem wentylacyjnym)	20/24,60
	nietypowe skrócenie drzwi (max. do 70 mm)	+10%
	drzwi niższe o 50 mm	bez dopłaty
	podcięcie wentylacyjne	50/61,50

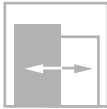
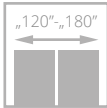
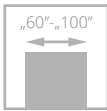

INTERSOLID, INTERSOLID SOFT

od **717/881,91**
cena skrzydła **netto**/brutto (VAT 23%)

Drzwi zbudowane są z ramiaka drewnianego obłożonego dwiema płytami HDF pokrytymi naturalnymi okleinami. Układ usłojenia ramiaka oraz frezowanych płycin jest pionowy.



ramka



ramka Soft

drzwi INTERSOLID, wzór 03, ościeznica regulowana SYSTEM DIN



drzwi INTERSOLID, wzór 06 (drzwi po lewej), wzór 06 S8 (drzwi po prawej), ościeznica regulowana SYSTEM DIN

Zobacz
więcej
inspiracji





WERSJA	01	01 S6	02	02 S6	03	03 S6	04	04 S8	05
GRUPA A	717/881,91	817/1004,91	717/881,91	817/1004,91	717/881,91	817/1004,91	717/881,91	817/1004,91	717/881,91
GRUPA B	830/1020,90	930/1143,90	830/1020,90	930/1143,90	830/1020,90	930/1143,90	830/1020,90	930/1143,90	830/1020,90



WERSJA	05 S8	06	06 S8	07	07 S10	08	08 S10	09	09 S10
GRUPA A	817/1004,91	717/881,91	817/1004,91	717/881,91	817/1004,91	717/881,91	817/1004,91	717/881,91	817/1004,91
GRUPA B	930/1143,90	830/1020,90	930/1143,90	830/1020,90	930/1143,90	830/1020,90	930/1143,90	830/1020,90	930/1143,90

KOLORYSTYKA

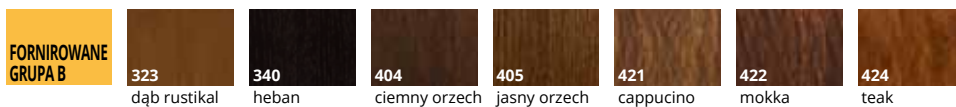
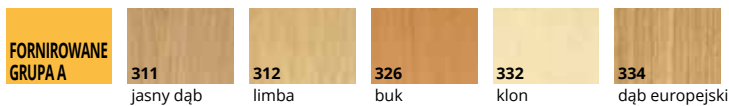

OŚCIEŻNICE

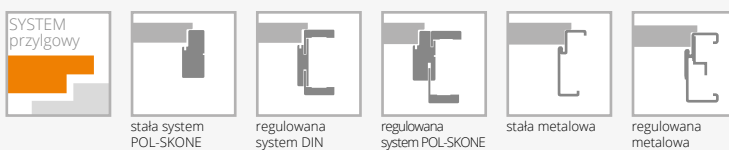

WYPOSAŻENIE

STANDARDOWE	DODATKOWE (za dopłatą)	
szkło biały mat lub gładkie bezbarwne przezroczyste o grubości 4 mm	rozmiar „100”	+20%
zamek jednopunktowy wpuszczany, na klucz, na wkładkę, lub do blokady łazienkowej	trzeci zawias w skrzydle: typ K, typ C, typ M dla szer. „60”-„80”	15/18,45
zawiasy: typ K – do ościeżnicy system DIN, typ C – do ościeżnicy drewnianej, typ M – skrzydło do ościeżnicy metalowej („60”-„80” – 2 szt., „90” – 3 szt.)	zabezpieczenie dolnego ramiaka przed nadmiernym działaniem wilgoci (nie dot. skrzydeł z podcięciem wentylacyjnym)	20/24,60
	nietypowe skrócenie drzwi (max. do 70 mm)	+10%
	drzwi niższe o 50 mm	bez dopłaty
	drzwi wyższe o 50 mm lub 100 mm	+10%
	podcięcie wentylacyjne	50/61,50

SYSTEM
przylgowy

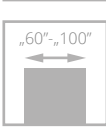

INTERSOLID II

od **757**/931,11
cena skrzydła **netto**/brutto (VAT 23%)

Drzwi zbudowane są z ramiaka drewnianego obłożonego dwiema płytami HDF pokrytymi naturalnymi okleinami. Płyca frezowana, ramiaki oraz płyciny fornirowane.



szpros drewniany



profil skrzydła

drzwi INTERSOLID II, wzór 01 S6, ościeżnica regulowana SYSTEM DIN



drzwi INTERSOLID II, wzór 01, ościeżnica regulowana

Zobacz
więcej
inspiracji





WERSJA	01	01 S6	02	02 S6	03	03 S6	04	04 S8	05
GRUPA A	757/931,11	857/1054,11	757/931,11	857/1054,11	757/931,11	857/1054,11	757/931,11	857/1054,11	757/931,11
GRUPA B	870/1070,10	970/1193,10	870/1070,10	970/1193,10	870/1070,10	970/1193,10	870/1070,10	970/1193,10	870/1070,10
GRUPA C	895/1100,85	995/1223,85	895/1100,85	995/1223,85	895/1100,85	995/1223,85	895/1100,85	995/1223,85	895/1100,85



WERSJA	05 S8	06	06 S8	07	07 S10	08	08 S10	09	09 S10
GRUPA A	857/1054,11	757/931,11	857/1054,11	757/931,11	857/1054,11	757/931,11	857/1054,11	757/931,11	857/1054,11
GRUPA B	970/1193,10	870/1070,10	970/1193,10	870/1070,10	970/1193,10	870/1070,10	970/1193,10	870/1070,10	970/1193,10
GRUPA C	995/1223,85	895/1100,85	995/1223,85	895/1100,85	995/1223,85	895/1100,85	995/1223,85	895/1100,85	995/1223,85

KOLORYSTYKA

FORNIROWANE GRUPA A	311	jasny dąb
	312	limba
	326	buk
	332	klon
	334	dąb europejski
	FORNIROWANE GRUPA B	323
340		heban
404		ciemny orzech
405		jasny orzech
421		cappucino
422		mokka
424		teak
FORNIROWANE GRUPA C	373	dąb biały
	374	dąb piaskowy
	375	dąb szary

OŚCIEŻNICE

SYSTEM przylgowy					
	stała system POL-SKONE	regulowana system DIN	regulowana system POL-SKONE	stała metalowa	regulowana metalowa

WYPOSAŻENIE

STANDARDOWE	DODATKOWE (za dopłatą)
szkło białe mat/gładkie bezbarwne przezroczyste o grubości 4 mm	rozmiar „100” +20%
zamek jednopunktowy wpuszczany, na klucz, na wkładkę, lub do blokady łazienkowej	trzeci zawias w skrzydle: typ K, typ C, typ M dla szer. „60”-„80” 15/18,45
zawiasy: typ K – do ościeżnicy system DIN, typ C – do ościeżnicy drewnianej, typ M – skrzydło do ościeżnicy metalowej („60”-„80” – 2 szt., „90” – 3 szt.)	zabezpieczenie dolnego ramiaka przed nadmiernym działaniem wilgoci (nie dotyczy skrzydeł z podcięciem wentylacyjnym) 20/24,60
	nietypowe skrócenie drzwi (max. do 70 mm) +10%
	drzwi niższe o 50 mm bez dopłaty
	drzwi wyższe o 50 mm lub 100 mm +10%
	podcięcie wentylacyjne 50/61,50
	próg dębowy lakierowany do drzwi jednoskrzydłowych 50/61,50

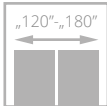
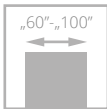

VITTORIA-W

od **877/1078,71**
cena skrzydła **netto**/brutto (VAT 23%)

Drzwi zbudowane są z ramiaka drewnianego obłożonego dwiema gładkimi płytami HDF pokrytymi okleiną naturalną. Układ usłojenia ramiaka oraz frezowanych płycin jest pionowy. Standardowe wypełnienie stanowi warstwa o strukturze „plastra miodu”.



profil listwy wystroju VITTORIA-W



profil ramki VITTORIA-W

drzwi VITTORIA-W, wzór 01S6, ościeznica regulowana SYSTEM DIN



drzwi VITTORIA-W, wzór 01S10, ościeznica regulowana SYSTEM DIN

Zobacz
więcej
inspiracji





WERSJA	00	01S6*	01S10*	*nie dotyczy szerokości „60”
GRUPA A	877/1078,71	1147/1410,81	1147/1410,81	
GRUPA B	990/1217,70	1260/1549,80	1260/1549,80	

KOLORYSTYKA

FORNIROWANE GRUPA A	311	312	326	332	334		
	jasny dąb	limba	buk	klon	dąb europejski		
FORNIROWANE GRUPA B	323	340	404	405	421	422	424
	dąb rustikal	heban	ciemny orzech	jasny orzech	cappuccino	mokka	teak

OŚCIEŻNICE

SYSTEM przylgowy	stała system POL-SKONE	regulowana system DIN	regulowana system POL-SKONE	stała metalowa	regulowana metalowa

WYPOSAŻENIE

STANDARDOWE

szkło biały mat lub gładkie bezbarwne przezroczyste o grubości 4 mm

zamek jednopunktowy wpuszczany, na klucz, na wkładkę, lub do blokady łazienkowej

zawiasy: typ B – do ościeżnicy system DIN, typ D – do ościeżnicy drewnianej (kolekcje FORNIROWANE GRUPA A), typ K – do ościeżnicy system DIN, typ C – do ościeżnicy drewnianej (kolekcje FORNIROWANE GRUPA B, C), typ M – skrzydło do ościeżnicy metalowej („60”-„80” – 2 szt., „90” – 3 szt.)

DODATKOWE (za dopłatą)

rozmiar „100”

wypełnienie z płyty wiórowej otworowanej

wypełnienie z płyty wiórowej pełnej

trzeci zawias w skrzydle:

typ B, typ D, typ K, typ C, typ M dla szer. „60”-„80”

ramiak (umożliwiający samodzielne skrócenie do 50 mm)

ramiak (umożliwiający samodzielne skrócenie do 90 mm)

wzmocnienie pod samozamykacz

zabezpieczenie dolnego ramiaka przed nadmiernym działaniem wilgoci (nie dot. skrzydeł z podcięciem wentylacyjnym)

nietypowe skrócenie drzwi (max. do 100 mm)

drzwi niższe o 50 mm lub 100 mm

podcięcie wentylacyjne

15/18,45

20/24,60

40/49,20

25/30,75

20/24,60

+10%

bez dopłaty

50/61,50

+20%

80/98,40

105/129,15

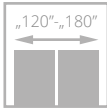
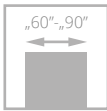

NOBLE II

od **927**/1140,21
cena skrzydła **netto**/brutto (VAT 23%)



drzwi NOBLE II, wzór W04, ościeżnica regulowana SYSTEM DIN DUO

Drzwi zbudowane są z ramiaka drewnianego obłożonego dwiema gładkimi płytami HDF pokrytymi dębową okleiną naturalną. Układ usłojenia paneli jest poziomy, powierzchnia ryflowana.



panel, szklenie



zamek magnetyczny



drzwi NOBLE II, wzór W04 (drzwi po lewej), wzór W02 (środkowe drzwi), ościeżnica regulowana DUO, wzór W04 (drzwi po prawej), system przesuwny

Zobacz
więcej
inspiracji





WERSJA	W01	W02	W03	W04
GRUPA A	927/1140,21	927/1140,21	927/1140,21	927/1140,21
GRUPA B	1040/1279,20	1040/1279,20	1040/1279,20	1040/1279,20



WERSJA	W06	W07	W08	W09
GRUPA A	927/1140,21	927/1140,21	927/1140,21	927/1140,21
GRUPA B	1040/1279,20	1040/1279,20	1040/1279,20	1040/1279,20

KOLORYSTYKA

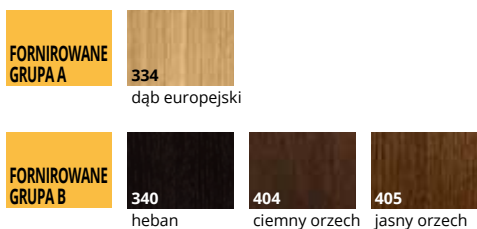

OŚCIEŻNICE

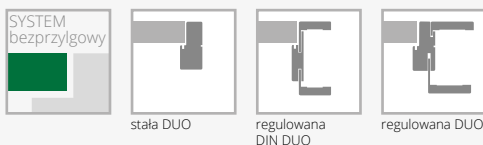

WYPOSAŻENIE

STANDARDOWE	DODATKOWE (za dopłatą)	
szkło biały/brąz mat o grubości 4 mm	trzeci zawias w skrzydle:	
zamek magnetyczny wpuszczany, na klucz, na wkładkę, lub do blokady łazienkowej	kryty DUO dla szer. „60”-„80”	80/98,40
zawiasy: kryty DUO do systemu bezprzylgowego („60”-„80” – 2 szt., „90” – 3 szt.)	nietypowe skrócenie drzwi (max. do 60 mm): drzwi krótsze do 20 mm (dolny element drzwi posiada nietypową wysokość)	+20%
	drzwi krótsze o 30-60 mm (górny i dolny element drzwi posiada nietypową wysokość)	
	drzwi niższe o 55 mm	bez dopłaty
	podcięcie wentylacyjne	50/61,50

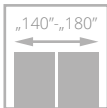
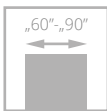

PASSO

od **890**/1094,70
cena skrzydła **netto**/brutto (VAT 23%)

Drzwi zbudowane są z ramiaka drewnianego obłożonego dwiema gładkimi płytami HDF pokrytymi okleiną naturalną lub powierzchnią LAMISTONE CPL.



zamek magnetyczny



połączenie ramiaka, paneli i szyby

drzwi PASSO, wzór W05, ościeżnica regulowana SYSTEM DIN DUO



drzwi PASSO, wzór W03 (drzwi po lewej), W02 (drzwi po prawej) ościeżnica regulowana DUO

Zobacz
więcej
inspiracji





WERSJA	W01	W02	W03	W04
LAMISTONE	890/1094,70	890/1094,70	890/1094,70	890/1094,70
GRUPA A	927/1140,21	927/1140,21	927/1140,21	927/1140,21
GRUPA B	1040/1279,20	1040/1279,20	1040/1279,20	1040/1279,20



WERSJA	W05	W06	W07
LAMISTONE	890/1094,70	890/1094,70	890/1094,70
GRUPA A	927/1140,21	927/1140,21	927/1140,21
GRUPA B	1040/1279,20	1040/1279,20	1040/1279,20

KOLORYSTYKA



OŚCIEŻNICE

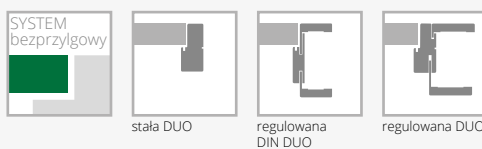

WYPOSAŻENIE

STANDARDOWE	DODATKOWE (za dopłatą)
szkło biały/brąz mat o grubości 4 mm	trzeci zawias w skrzydle:
zamek magnetyczny wpuszczany, na klucz, na wkładkę, lub do blokady łazienkowej	kryty DUO dla szer. „60”-„80” 80/98,40
zawiasy: kryty DUO do systemu bezprzylgowego („60”-„80” – 2 szt., „90” – 3 szt.)	nietypowe skrócenie drzwi (max. do 60 mm): drzwi krótsze do 20 mm (dolny element drzwi posiada nietypową wysokość) +20%
brak możliwości zastosowania samozamykacza	drzwi krótsze o 30-60 mm (górny i dolny element drzwi posiada nietypową wysokość)
	drzwi niższe o 55 mm bez dopłaty
	podcięcie wentylacyjne 50/61,50

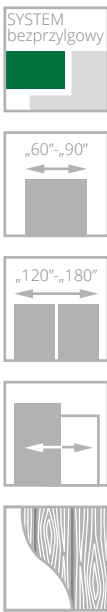

CALYPSO

od **927**/1 140,21
 cena skrzydła **netto**/brutto (VAT 23%)



Drzwi zbudowane są z ramiaka drewnianego obłożonego dwiema gładkimi płytami HDF pokrytymi okleiną naturalną. Układ usłojenia paneli jest poziomy, powierzchnia z głęboką strukturą drewna.



panel-struktura, szklenie



ościeżnica DIN DUO, opaski łączone pod kątem 45°

drzwi CALYPSO, wzór W01, ościeżnica regulowana SYSTEM DIN DUO



drzwi CALYPSO, wzór W05 (drzwi po lewej), wzór W03 (drzwi po prawej), ościeżnica regulowana DUO

Zobacz
 więcej
 inspiracji





WERSJA	W01	W02	W03	W04	W05
431	927/1140,21	927/1140,21	927/1140,21	927/1140,21	927/1140,21
432, 433	1040/1279,20	1040/1279,20	1040/1279,20	1040/1279,20	1040/1279,20

KOLORYSTYKA

**FORNIROWANE
GRUPA B**

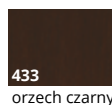
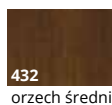
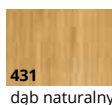

OŚCIEŻNICE



WYPOSAŻENIE

STANDARDOWE	DODATKOWE (za dopłatą)	
szkło biały/brąz mat o grubości 4 mm	trzeci zawias w skrzydle:	
zamek magnetyczny wpuszczany, na klucz, na wkładkę, lub do blokady łazienkowej	kryty DUO dla szer. „60”-„80”	80/98,40
zawiasy: kryty DUO do systemu bezprzylgowego („60”-„80” – 2 szt., „90” – 3 szt.)	nietypowe skrócenie drzwi (max. do 60 mm): drzwi krótsze do 20 mm (dolny element drzwi posiada nietypową wysokość)	+20%
brak możliwości zastosowania samozamykacza	drzwi krótsze o 30-60 mm (górny i dolny element drzwi posiada nietypową wysokość)	
	drzwi niższe o 55 mm	bez dopłaty
	podcięcie wentylacyjne	50/61,50

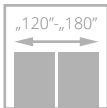
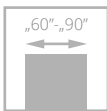

SABIA

od **927**/1140,21
cena skrzydła **netto**/brutto (VAT 23%)

Drzwi zbudowane są z ramiaka drewnianego obłożonego dwiema gładkimi płytami HDF pokrytymi okleiną naturalną. Układ usłojenia paneli jest poziomy, powierzchnia z głęboką strukturą drewna.



głęboka struktura drewna



zamek magnetyczny w systemie bezprzylgowym

drzwi SABIA, wzór W02, ościeżnica regulowana SYSTEM DIN DUO



drzwi SABIA, wzór W01 (drzwi po lewej), wzór W02 (drzwi po prawej), ościeżnica regulowana DUO

Zobacz
więcej
inspiracji





WERSJA	W01	W02	W03
431	927/1140,21	927/1140,21	927/1140,21
432, 433	1040/1279,20	1040/1279,20	1040/1279,20

KOLORYSTYKA

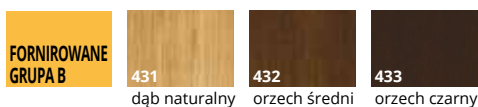

OŚCIEŻNICE

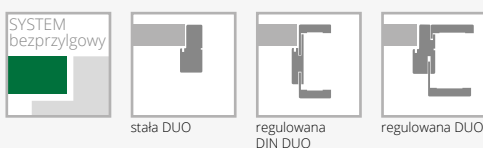

WYPOSAŻENIE

STANDARDOWE	DODATKOWE (za dopłatą)
szkło biały/brąz mat o grubości 4 mm	trzeci zawias w skrzydle:
zamek magnetyczny wpuszczany, na klucz, na wkładkę, lub do blokady łazienkowej	kryty DUO dla szer. „60”-„80” 80/98,40
zawiasy: kryty DUO do systemu bezprzylgowego („60”-„80” – 2 szt., „90” – 3 szt.)	nietypowe skrócenie drzwi (max. do 60 mm): drzwi krótsze do 20 mm (dolny element drzwi posiada nietypową wysokość) +20%
brak możliwości zastosowania samozamykacza	drzwi krótsze o 30-60 mm (górny i dolny element drzwi posiada nietypową wysokość)
	drzwi niższe o 55 mm bez dopłaty
	podcięcie wentylacyjne 50/61,50

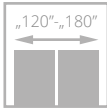
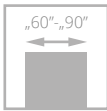

FORM

od **761/936,03**
cena skrzydła **netto**/brutto (VAT 23%)



drzwi FORM, wzór FM S4, ościeznica regulowana SYSTEM DIN

Drzwi zbudowane są z ramiaka drewnianego pokrytego dębową okleiną naturalną.



szklenie, ramka



łączenie opasek



drzwi FORM, wzór FM 00 (drzwi po lewej), wzór FM S4 (drzwi po prawej), ościeznica regulowana POL-SKONE

Zobacz
więcej
inspiracji





WERSJA	FM 00	FM 1D	FM S3	FM S4
RAMIAK SOSNOWY				
GRUPA A	761 /936,03	761 /936,03	861 /1059,03	861 /1059,03
GRUPA B	874 /1075,02	874 /1075,02	974 /1198,02	974 /1198,02
RAMIAK DĘBOWY				
GRUPA A	961 /1182,03	961 /1182,03	1061 /1305,03	1061 /1305,03
GRUPA B	1074 /1321,02	1074 /1321,02	1174 /1444,02	1174 /1444,02

KOLORYSTYKA

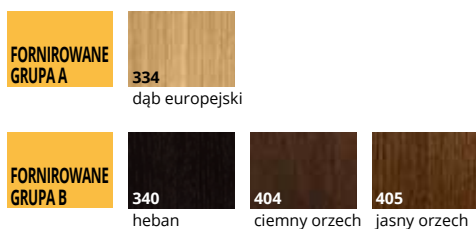

OŚCIEŻNICE

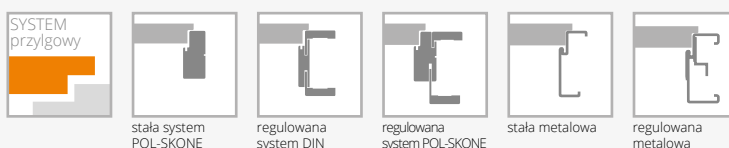

WYPOSAŻENIE

STANDARDOWE	DODATKOWE (za dopłatą)	
szkło laminowane matowe o grubości 6,4 mm	trzeci zawias w skrzydle:	
zamek jednopunktowy wpuszczany, na klucz, na wkładkę, lub do blokady łazienkowej	typ K, typ C, typ M dla szer. „60”-„80”	15 /18,45
zawiasy: typ K – do ościeżnicy system DIN, typ C – do ościeżnicy drewnianej, typ M – do ościeżnicy metalowej („60”-„80” – 2 szt., „90” – 3 szt.)	zabezpieczenie dolnego ramiaka przed nadmiernym działaniem wilgoci (nie dot. skrzydeł z podcięciem wentylacyjnym)	20 /24,60
	nietypowe skrócenie drzwi (max. do 60 mm)	+10%
	drzwi niższe o 55 mm	bez dopłaty
	podcięcie wentylacyjne	50 /61,50

system PRZESUWNY DO ZABUDOWY W ŚCIANIE

WYPOSAŻENIE

zamek hakowy (chrom) na blokadę	
szczotki do systemu	
wykonanie samego skrzydła do przesuwu	+ 50/61,50 + cena uchwytu
wymiana zamka na blokadę (WC) z zamkiem na klucz	120/147,60
kasety do systemu drzwi przesuwnych do zabudowy w ścianie*	
uchwyty do drzwi przesuwnych do zabudowy w ścianie	str. 146
spawalniacz SP60** do jednoskrzydłowych	110/135,30 (1 szt.)
spawalniacz SP60** do dwuskrzydłowych	220/270,60 (2 szt.)

Istnieje możliwość zamówienia zabudowy i kasety o 100 mm i 200 mm wyższej.

Istnieje możliwość wykonania zabudowy asymetrycznej – po konsultacji z Działem Handlowym.

kaseca pojedyncza (100 lub 125 mm)	
wymiary skrzydeł	cena
„60” (G/60)	
„70” (G/70)	
„80” (G/80)	+760/934,80
„90” (G/90)	
„100” (G/100)	
dopłaty	
za system synchronizacji (jednoczesnego otwarcia) w drzwiach dwuskrzydłowych	+124/152,52 do ceny kasety podwójnej

kaseca podwójna (100 lub 125 mm)	
wymiary skrzydeł	cena
„60”+„60” (GG/60)	
„70”+„70” (GG/70)	
„80”+„80” (GG/80)	+1540/1894,20
„90”+„90” (GG/90)	
asortyment dodatkowy	
szczotka biała SB 01	
szczotka czarna SB 03	+11/13,53

*kasety do systemu drzwi przesuwnych do zabudowy w ścianie (minimalna grubość kasety pojedynczej lub podwójnej wraz z obudową G/K wynosi: 100 mm dla skrzydeł płaskich; 125 mm dla skrzydeł z wystrojem oraz szklonych przy pomocy ramek)

**Zastosowanie spawalniacza SP60 do systemu chowanego w ścianie:
- drzwi jednoskrzydłowe szerokość „60” – „100”
- drzwi dwuskrzydłowe szerokość „60” + „60” – „90” + „90” bez synchronizacji jednoczesnego zamykania skrzydeł lub dwuskrzydłowych szerokość „80” + „80” – „90” + „90” z synchronizacją jednoczesnego zamykania skrzydeł.
Z uwagi na system montażu spawalniacza SP60 nie można zastosować w drzwiach: ETIUUDA/ETIUUDA LUX – A02, A03; SEMPRE VERSE – W05-W08; PASSO, CALYPSO, SABIA.



drzwi w systemie PRZESUWNYM

Zobacz
więcej
inspiracji



SYSTEM DO ZABUDOWY W ŚCIANIE

Cena systemu zabudowy = cena wybranego skrzydła + cena za komplet zabudowy do drzwi jednoskrzydłowych chowany w ścianę wg tabeli poniżej.
 Cena systemu zabudowy DUO = cena DUO + cena za komplet zabudowy do drzwi jednoskrzydłowych chowany w ścianę wg tabeli poniżej.

NOWY SYSTEM ZABUDOWY

I

Komplet zabudowy do drzwi jednoskrzydłowych chowany w ścianę do kasety 100 mm
 Do skrzydeł: ARCO, HAPPY, ETIUDA, ETIUDA LUX, MODERN, INTERSOLID II, SEMPRE, SEMPRE ALU, SEMPRE LUX, SEMPRE ONDA, SEMPRE INSERTO, SEMPRE VERSE, SEMPRE SENSE, FORM, KOLEKCYJA DUO, FORTIMO, FORTIMO LUX, SONATA. Do skrzydeł pełnych INTER-AMBER, IMPULS, SIMPLE, GRAF, CLASSIC, CLASSIC LUX, FIORD, DECO LUX, SUBLIME, ESTATO

drzwi jednoskrzydłowe	ECO TOP	MALOWANE biały 000*	do laminowanych HIGH TOP LAMISTONE CPL SILKSTONE	FORNIROWANE		
				GRUPA A	GRUPA B	GRUPA C
zakres w mm						
100-106	526/646,98	718/883,14	548/674,04	744/915,12	813/999,99	854/1050,42

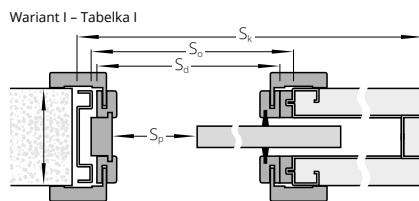

II

Komplet zabudowy do drzwi jednoskrzydłowych chowany w ścianę do kasety 125 mm (wersje pełne lub szklone)
 Do skrzydeł: ARCO, INTER-AMBER, IMPULS, ETIUDA, ETIUDA LUX, DECO, SIMPLE, GRAF, HAPPY, CLASSIC, CLASSIC LUX, FIORD, CAMBIO, MODERN, SEMPRE, SEMPRE ALU, SEMPRE ONDA, SEMPRE LUX, SEMPRE INSERTO, SEMPRE VERSE, SEMPRE SENSE, QUATTRO SOFT, INTERSOLID SOFT, INTERSOLID II, FORM, KOLEKCYJA DUO, FORTIMO, FORTIMO LUX, SONATA, SUBLIME, ESTATO

drzwi jednoskrzydłowe	ECO TOP	MALOWANE biały 000*	do laminowanych HIGH TOP LAMISTONE CPL SILKSTONE	FORNIROWANE		
				GRUPA A	GRUPA B	GRUPA C
zakres w mm						
125-140	537/660,51	733/901,59	558/686,34	752/924,96	831/1022,13	873/1073,79
140-160	551/677,73	753/926,19	575/707,25	819/1007,37	819/1007,37	860/1057,80
160-180	561/690,03	765/940,95	584/718,32	834/1025,82	834/1025,82	876/1077,48
180-200	570/701,10	778/956,94	595/731,85	854/1050,42	854/1050,42	897/1103,31
200-240	591/726,93	806/991,38	616/757,68	895/1100,85	895/1100,85	940/1156,20
240-280	609/749,07	831/1022,13	637/783,51	932/1146,36	932/1146,36	979/1204,17
280-320	624/767,52	885/1088,55	652/801,96	964/1185,72	964/1185,72	1012/1244,76

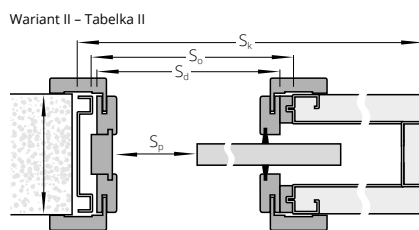

III

Komplet zabudowy do drzwi jednoskrzydłowych chowany w ścianę do kasety 125 mm (skrzydła z wystrojem)
 Do skrzydeł: VITTORIA, INTERSOLID, ASTOR, NOSTRE, INVERNO

drzwi jednoskrzydłowe	ECO TOP	MALOWANE biały 000*	do laminowanych HIGH TOP LAMISTONE CPL SILKSTONE	FORNIROWANE		
				GRUPA A	GRUPA B	GRUPA C
zakres w mm						
125-131	534/656,82	728/895,44	554/681,42	752/924,96	825/1014,75	866/1065,18
131-140	537/660,51	733/901,59	558/686,34	757/931,11	831/1022,13	873/1073,79
140-160	551/677,73	753/926,19	575/707,25	819/1007,37	899/1105,77	944/1161,12
160-180	561/690,03	765/940,95	584/718,32	834/1025,82	917/1127,91	963/1184,49
180-200	570/701,10	778/956,94	595/731,85	854/1050,42	940/1156,20	987/1214,01
200-220	580/713,40	791/972,93	606/745,38	876/1077,48	962/1183,26	1010/1242,30
220-260	598/735,54	816/1003,68	627/771,21	916/1126,68	1009/1241,07	1059/1302,57
260-300	624/767,52	851/1046,73	652/801,96	964/1185,72	1067/1312,41	1120/1377,60

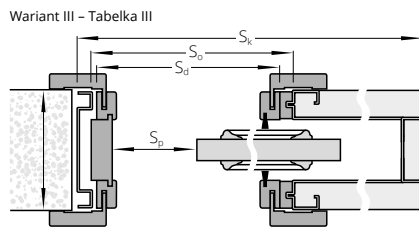

IV

Komplet zabudowy do drzwi jednoskrzydłowych chowany w ścianę do kasety 100 mm
 Do skrzydeł: NOBLE II, PASSO, CALYPSO, SABIA, L-PROJEKT, PRADO

drzwi jednoskrzydłowe	do laminowanych LAMISTONE CPL SILKSTONE	GRUPA A	GRUPA B	GRUPA C
	zakres w mm			
100-106	658/809,34	894/1099,62	975/1199,25	1025/1260,75

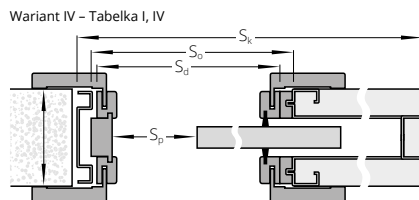

V

Komplet zabudowy do drzwi jednoskrzydłowych chowany w ścianę do kasety 125 mm
 Do skrzydeł: NOBLE II, PASSO, CALYPSO, SABIA, L-PROJEKT, PRADO

drzwi jednoskrzydłowe	do laminowanych LAMISTONE CPL SILKSTONE	GRUPA A	GRUPA B	GRUPA C
	zakres w mm			
125-140	722/888,06	927/1140,21	996/1225,08	1047/1287,81
140-160	741/911,43	985/1211,55	1065/1309,95	1118/1375,14
160-180	749/921,27	999/1228,77	1082/1330,86	1136/1397,28
180-200	760/934,80	1020/1254,60	1105/1359,15	1160/1426,80
200-240	781/960,63	1059/1302,57	1152/1416,96	1210/1488,30
240-280	791/972,93	1098/1350,54	1196/1471,08	1256/1544,88
280-320	817/1004,91	1129/1388,67	1233/1516,59	1295/1592,85

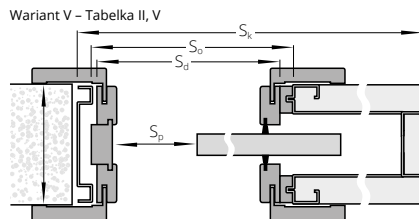

SZEROKOŚĆ

drzwi jednoskrzydłowe	drzwi dwuskrzydłowe
Wymiary po zewnętrznej stronie skrzydeł (Ssb, Hsb), drzwi (Sd, Hd)	Wymiary po zewnętrznej stronie skrzydeł (Ssb, Hsb), drzwi (Sd, Hd)

TABELKA I, II, III
 NIE DOTYCZY L-PROJEKT, PASSO, CALYPSO, SABIA, NOBLE

typ	Ssb	Sd	So	Sk	Sp	typ	Ssb	Sd	So	Sk	Sp
„60”	644	625	650	1301	510	„60+„60”	1288	1216	1250	2520	1030
„70”	744	725	750	1501	610	„70+„70”	1488	1416	1450	2920	1230
„80”	844	825	850	1701	710	„80+„80”	1688	1616	1650	3320	1430
„90”	944	925	950	1901	810	„90+„90”	1888	1816	1850	3720	1630
„100”	1044	1025	1050	2101	910						

WYSOKOŚĆ

Hsb	Hd	Ho	Hk	Hp
2033	2038	2075	2116	2016

Ssb – szerokość po zewnętrznej stronie skrzydeł
 Sd – szerokość po zewnętrznej stronie ościeżnicy
 So – szerokość otworu montażowego ościeżnicy
 Sk – szerokość po zewnętrznej stronie kasety
 Sp – szerokość przejścia

Hsb – wysokość po wewnętrznej stronie skrzydeł
 Hd – wysokość po wewnętrznej stronie ościeżnicy
 Ho – wysokość otworu montażowego ościeżnicy
 Hk – wysokość po zewnętrznej stronie kasety
 Hp – wysokość przejścia

SZEROKOŚĆ

drzwi jednoskrzydłowe	drzwi dwuskrzydłowe
Wymiary po zewnętrznej stronie skrzydeł (Ssb, Hsb), drzwi (Sd, Hd)	Wymiary po zewnętrznej stronie skrzydeł (Ssb, Hsb), drzwi (Sd, Hd)

TABELKA IV, V
 MODELE L-PROJEKT, PASSO, CALYPSO, SABIA, NOBLE

typ	Ssb	Sd	So	Sk	Sp	typ	Ssb	Sd	So	Sk	Sp
„60”	625	625	650	1301	510	„60+„60”	1250	1216	1250	2520	1030
„70”	725	725	750	1501	610	„70+„70”	1450	1416	1450	2920	1230
„80”	825	825	850	1701	710	„80+„80”	1650	1616	1650	3320	1430
„90”	925	925	950	1901	810	„90+„90”	1850	1816	1850	3720	1630
„100”	1025	1025	1050	2101	910						

WYSOKOŚĆ

Hsb	Hd	Ho	Hk	Hp
2040	2044	2075	2116	2022

DOPLATY do dwuskrzydłowych **+ 50%** CENA (zł) netto/brutto (VAT 23%)

*kolory palet RAL i NCS (oprócz metalicznych) – dopłata wg tabeli dla poszczególnych modeli skrzydeł.

system PRZESUWNY NAŚCIENNY/NAŚCIENNY PREMIUM

WYPOSAŻENIE SYSTEM NAŚCIENNY

standard: mosiężny uchwyt podłużny chrom satyna (U4) str. 146

opcjonalnie:

uchwyty lub zamek hakowy str. 146

spawalniacz SP60* do jednoskrzydłowych 110/135,30 (1 szt.)

spawalniacz SP60* do dwuskrzydłowych 220/270,60 (2 szt.)

spawalniacz BIAS do jednoskrzydłowych 195/239,85 (1 szt.)

spawalniacz BIAS do dwuskrzydłowych 390/479,70 (2 szt.)

WYPOSAŻENIE SYSTEM NAŚCIENNY PREMIUM

standard: uchwyt podłużny w kolorze chrom-satyna (U4) str. 146

opcjonalnie:

uchwyty do skrzydeł przesuwnych str. 146

*Zastosowanie spawalniacza SP60 do systemu naściennego:
 - drzwi jednoskrzydłowe szerokość „60 - 100”
 - drzwi dwuskrzydłowe szerokość „60 + 60” - „90 + 90”
 Z uwagi na system montażu spawalniacza SP60 nie można zastosować w drzwiach: ETIUDA/ETIUDA LUX - A02, A03; SEMPRE VERSE - W05-W08; PASSO, CALYPSO, SABIA

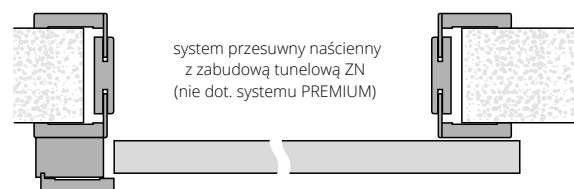
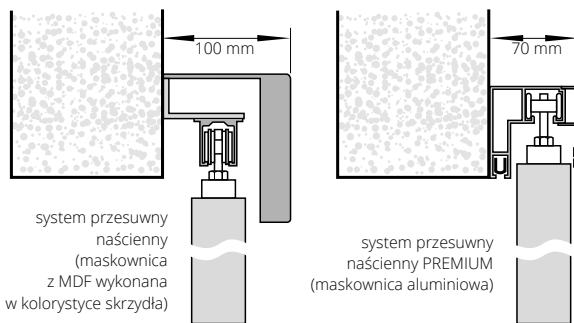

W drzwiach szklonych ornament od zewnątrz, w drzwiach z zamkiem blokada od wewnątrz.
 W drzwiach dwuskrzydłowych: prawych - zamek w skrzydle prawym; lewych - zamek w skrzydle lewym.

DŁUGOŚCI MASKOWNIC DO SYSTEMU NAŚCIENNEGO

„60” - 1795 mm	„60+60” - 3448 mm*
„70” - 1795 mm	„70+70” - 3448 mm*
„80” - 1795 mm	„80+80” - 3448 mm*
„90” - 2045 mm	„90+90” - 3948 mm*
„100” - 2295 mm	

*maskownica łączona jest z dwóch elementów
 wysokość maskownicy 110 mm



prowadnica systemu naściennego



maskownica systemu naściennego



maskownica systemu naściennego PREMIUM

Zobacz
 więcej
 inspiracji



SYSTEM NAŚCIENNY

cena zawiera: prowadnicę, maskownicę i słup dojazdowy*

drzwi jednoskrzydłowe	MALOWANE biały**	ECO TOP	do laminowanych	FORNIROWANE			
	NCSs0500-N		folia drewnopodobna	HIGH TOP	GRUPA A	GRUPA B	GRUPA C
				LAMISTONE CPL			
			SILKSTONE				
			laminat drewnopodobny				

dopłata do wybranego modelu skrzydła wewnątrzlokalowego

+ 671/825,33 + 537/660,51 + 537/660,51 + 700/861,00 + 837/1029,51 + 879/1081,17

* opcjonalnie wersja z systemem zabudowy ściany („tunel wykończeniowy”) – cena w zależności od grubości muru
 ** kolory palet RAL, NCS - dopłata według tabeli kolorystycznej
 Istnieje możliwość wykonania samego skrzydła do przesuwu (dopłata + 50/61,50) + cena uchwyty

DOPLATY

do dwuskrzydłowych + 50%

CENA (zł)
netto/brutto (VAT 23%)

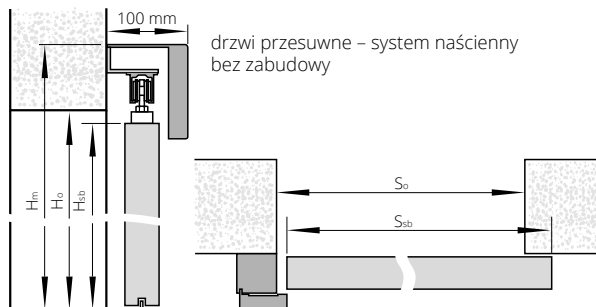

drzwi przesuwne – system naścienny bez zabudowy

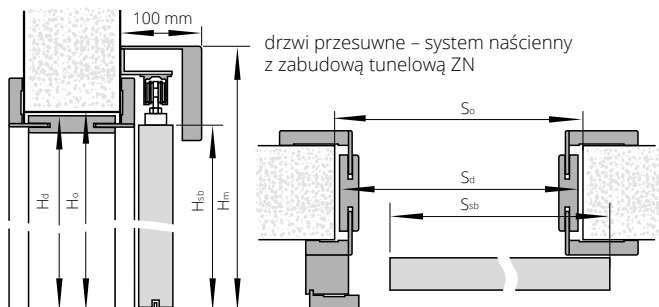

drzwi przesuwne – system naścienny z zabudową tunelową ZN

W przypadku zastosowania zabudowy tunelowej z opaskami DUO lub ON NOBLE wersja A konieczne jest przycięcie opaski nadprzowej podczas montażu przez klienta.

Do systemu naściennego proponujemy zabudowę tunelową ZN (str. 134)

SZEROKOŚĆ

drzwi jednoskrzydłowe wymiary po zewnętrznej stronie skrzydeł (Ssb, Hsb) oraz otworu montażowego (So, Ho)			drzwi dwuskrzydłowe (bez słupa dojazdowego) wymiary po zewnętrznej stronie skrzydeł (Ssb, Hsb) oraz otworu montażowego (So, Ho)		
NIE DOTYCZY L-PROJEKT					
typ	Ssb	So	typ	Ssb	So
„60”	644	620	„60”+„60”	1288	1240
„70”	744	720	„70”+„70”	1488	1440
„80”	844	820	„80”+„80”	1688	1640
„90”	944	920	„90”+„90”	1888	1840
„100”	1044	1020			

WYSOKOŚĆ	Ho	Hsb	Hm
	2020	2033	2138

MODELE L-PROJEKT					
typ	Ssb	So	typ	Ssb	So
„60”	625	600	„60”+„60”	1250	1240
„70”	725	700	„70”+„70”	1450	1440
„80”	825	800	„80”+„80”	1650	1640
„90”	925	900	„90”+„90”	1850	1840

WYSOKOŚĆ	Ho	Hsb	Hm
	2030	2040	2145

SZEROKOŚĆ

drzwi jednoskrzydłowe wymiary po zewnętrznej stronie skrzydeł (Ssb, Hsb) oraz otworu montażowego (So, Ho)				drzwi dwuskrzydłowe (bez słupa dojazdowego) wymiary po zewnętrznej stronie skrzydeł (Ssb, Hsb) oraz otworu montażowego (So, Ho)			
NIE DOTYCZY L-PROJEKT							
typ	Ssb	So	Sd	typ	Ssb	So	Sd
„60”	644	670	649	„60”+„60”	1288	1305	1282
„70”	744	770	749	„70”+„70”	1488	1505	1482
„80”	844	870	849	„80”+„80”	1688	1705	1682
„90”	944	970	949	„90”+„90”	1888	1905	1882
„100”	1044	1070	1049				

WYSOKOŚĆ	Ho	Hsb	Hm
	2020	2033	2138

MODELE L-PROJEKT							
typ	Ssb	So	Sd	typ	Ssb	So	Sd
„60”	625	655	633	„60”+„60”	1250	1265	1245
„70”	725	755	733	„70”+„70”	1450	1465	1445
„80”	825	855	833	„80”+„80”	1650	1665	1645
„90”	925	955	933	„90”+„90”	1850	1865	1845

WYSOKOŚĆ	Ho	Hsb	Hm
	2055	2040	2145

SYSTEM NAŚCIENNY PREMIUM

cena zawiera: maskownicę z prowadnicą (elementy z aluminium)
 do drzwi jednoskrzydłowych 539/662,97
 do drzwi dwuskrzydłowych 1078/1325,94
 Istnieje możliwość wykonania samego skrzydła do przesuwu
 (dopłata + 50/61,50) + cena uchwyty

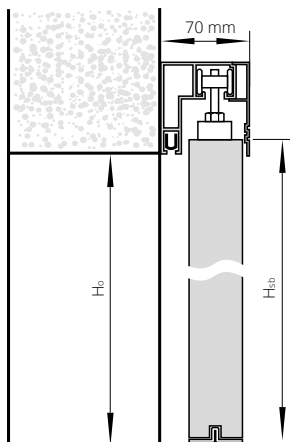

Hm – wysokość po zewnętrznej stronie ościeżnicy
 Ho – wysokość otworu montażowego
 Hsb – wysokość po zewnętrznej stronie skrzydła
 Hd – wysokość po zewnętrznej stronie ościeżnicy
 So – szerokość otworu montażowego
 Ssb – szerokość po wewnętrznej stronie skrzydła
 Sd – szerokość po zewnętrznej stronie ościeżnicy

SZEROKOŚĆ

drzwi jednoskrzydłowe wymiary po zewnętrznej stronie skrzydeł (Ssb, Hsb) oraz otworu montażowego (So, Ho)			drzwi dwuskrzydłowe wymiary po zewnętrznej stronie skrzydeł (Ssb, Hsb) oraz otworu montażowego (So, Ho)		
typ	Ssb	So	typ	Ssb	So
„60”	644	620	„60”+„60”	1288	1240
„70”	744	720	„70”+„70”	1488	1440
„80”	844	820	„80”+„80”	1688	1640
„90”	944	920	„90”+„90”	1888	1840

wysokość: (Hsb) 2033, (Ho) 2020, wysokość od poziomu podłogi do górnej krawędzi maskownicy - 2103 mm

MODELE NOBLE, PASSO, CALYPSO, SABIA, L-PROJEKT					
typ	Ssb	So	typ	Ssb	So
„60”	625	600	„60”+„60”	1250	1230
„70”	725	700	„70”+„70”	1450	1430
„80”	825	800	„80”+„80”	1650	1630
„90”	925	900	„90”+„90”	1850	1830

wysokość: (Hsb) 2040, (Ho) 2030, wysokość od poziomu podłogi do górnej krawędzi maskownicy - 2110 mm

Brak możliwości zastosowania w ościeżnicy tunelowej.

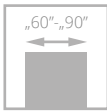

LUMEN

1020/1254,60
cena skrzydła **netto**/brutto (VAT 23%)

Drzwi zbudowane są z tafli szkła hartowanego zawieszanej na regulowanej ościeżnicy LUMEN występującej w pełnej kolorystyce: ECO TOP, LAMISTONE CPL, SILKSTONE, malowanej, laminowanej i fornirowanej.



klamka



zawias

drzwi LUMEN, wzór I, ościeżnica regulowana LUMEN



drzwi LUMEN, wzór I, ościeżnica regulowana LUMEN

Zobacz
więcej
inspiracji





WERSJA |

1020/1254,60

OŚCIEŻNICA REGULOWANA LUMEN (ZL)



SZEROKOŚĆ

drzwi jednoskrzydłowe				
typ	S _o	S _d	S _s	S _{op}
„60”	676	646	617	746
„70”	776	746	717	846
„80”	876	846	817	946
„90”	976	946	917	1046

WYSOKOŚĆ

H _o	H _d	H _s	H _{op}
2053	2043	2017	2093

S_s, H_s - wymiary skrzydła

S_d, H_d - wymiary drzwi po zewnętrznej stronie ościeżnicy

S_o, H_o - proponowany wymiar montażowy

S_{op} - szerokość po zewnętrznej stronie opaski

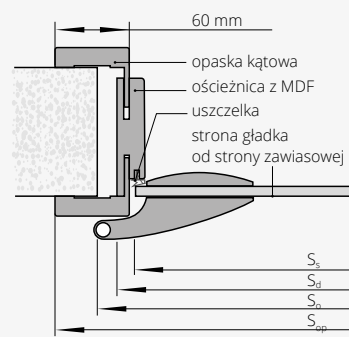

LUMEN	stopień regulacji (mm)	MALOWANE biały 000*	ECO TOP	do laminowanych	FORNIROWANE		
				HIGH TOP	GRUPA A	GRUPA B	GRUPA C
				LAMISTONE CPL SILKSTONE			
ZL 1A	75-85	374/460,02	273/335,79	283/348,09	477/586,71	549/675,27	576/708,48
ZL 1B	85-95	374/460,02	273/335,79	283/348,09	477/586,71	549/675,27	576/708,48
ZL 2	95-120	389/478,47	284/349,32	292/359,16	491/603,93	567/697,41	595/731,85
ZL 3	120-140	400/492,00	292/359,16	300/369,00	506/622,38	583/717,09	612/752,76
ZL 4	140-160	416/511,68	300/369,00	310/381,30	522/642,06	602/740,46	632/777,36
ZL 5	160-180	426/523,98	310/381,30	318/391,14	536/659,28	618/760,14	649/798,27
ZL 6	180-200	428/526,44	311/382,53	330/405,90	557/685,11	642/789,66	674/829,02
ZL 7	200-220	455/559,65	331/407,13	342/420,66	579/712,17	664/816,72	697/857,31
ZL 8	220-240	473/581,79	344/423,12	353/434,19	596/733,08	689/847,47	723/889,29
ZL 9	240-260	486/597,78	354/435,42	366/450,18	617/758,91	711/874,53	747/918,81
ZL 10	260-280	506/622,38	369/453,87	377/463,71	635/781,05	733/901,59	770/947,10
ZL 11	280-300	526/646,98	384/472,32	396/487,08	666/819,18	770/947,10	809/995,07

*ekologiczne farby akrylowe, kolory palet RAL i NCS (oprócz metalicznych) - dopłata wg grup kolorystycznych (str. 9)

WYPOSAŻENIE

STANDARDOWE

szkło hartowane biały/brąz mat o grubości 8 mm

ornament od strony przeciwnej do zawiasów

wysokość klamki przy standardowej wysokości tafli szklanej - 1040 mm od dolnej krawędzi tafli

DODATKOWE (za dopłatą)

podcięcie wentylacyjne

150/184,50

tafla szklana o nietypowej wysokości 1967 mm

bez dopłaty

okucia DORMA

wg tabeli

OKUCIA DORMA



aluminium
EV1-Deco 114



aluminium stal
nierdzewna 107

klamka + mały zamek + zawiasy **836/1028,28** **1143/1405,89**

klamka + wb + zawiasy **836/1028,28** **1143/1405,89**

klamka + wc + zawiasy **1033/1270,59** **1376/1692,48**

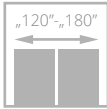
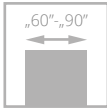

SKŁADANE

od **542/666,66**
cena skrzydła **netto**/brutto (VAT 23%)

Skrzydło drzwiowe zbudowane z ramiaka drewnianego obłożonego dwiema gładkimi płytami HDF laminowanymi, fornirowanymi. Standardowe wypełnienie stanowi warstwa o strukturze „plastra miodu”.



drzwi SKŁADANE, wzór 00, ościeżnica regulowana SYSTEM DIN

uchwyt

Zobacz
więcej
inspiracji



drzwi SKŁADANE, wzór 00, ościeżnica regulowana POL-SKONE



WERSJA	00	00 dwuskrzydłowe
MALOWANE	729 /896,67	1458 /1793,34
ECO TOP	542 /666,66	1084 /1333,32
HIGH TOP	567 /697,41	1134 /1394,82
LAMISTONE CPL	577 /709,71	1154 /1419,42
LAMINOWANE CPL	582 /715,86	1164 /1431,72
SILKSTONE	595 /731,85	1190 /1463,70
SILKSTONE CPL	794 /976,62	1588 /1953,24
FORNIROWANE GRUPA A	772 /949,56	1544 /1899,12
FORNIROWANE GRUPA B	802 /986,46	1604 /1972,92
FORNIROWANE GRUPA C	872 /1072,56	1744 /2145,12

KOLORYSTYKA



OŚCIEŻNICE

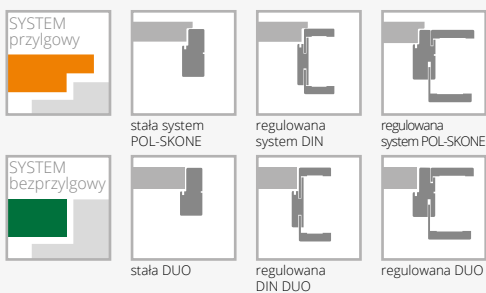

WYPOSAŻENIE

STANDARDOWE	DODATKOWE (za dopłatą)
przewadnica i zawiasy kryte regulowane w skrzydle	wypełnienie z płyty wiórowej otworowanej
zawiasy: czopowe wkręcane regulowane (sys. przylgowy) - 3 szt. lub kryte regulowane „60”-„80” - 2 szt., „90”- 3 szt.	wypełnienie z płyty wiórowej pełnej
uchwyt okrągły plastikowy	nietypowe skrócenie drzwi (max. do 100 mm)
	zamek jednopunktowy wpuszczany, hakowy WB
	wersja usłojenia H
	uchwyty do skrzydeł składanych
	str. 146

DŹWIĘKOIZOLACYJNE

od **465/571,95**
cena skrzydła **netto**/brutto (VAT 23%)

Drzwi jednoskrzydłowe **DŹWIĘKOIZOLACYJNE** w systemie przylgowym. Konstrukcję skrzydła stanowi ramiak z drewna iglastego obłożony obustronnie płytą HDF. Wypełnienie z płyty wiórowej pełnej (typ A) lub specjalna konstrukcja POL-SKONE (typ B). Skrzydło z uszczelką opadającą.

izolacyjność akustyczna:
z ościeżnicą drewnianą:
klasa Rw=27 dB (typ A); klasa Rw=32 dB (typ B)
z ościeżnicą metalową:
klasa Rw=27 dB (typ A); klasa Rw=32 dB (typ B)
z ościeżnicą regulowaną DIN:
klasa Rw=27 dB (typ A); klasa Rw=37 dB (typ B)
aprobata techniczna ITB: AT - 15-6411/2016

Drzwi jedno lub dwuskrzydłowe **DŹWIĘKOIZOLACYJNE DUO** w systemie bezprzylgowym. Konstrukcję skrzydła stanowi ramiak z drewna iglastego obłożony obustronnie płytą HDF. Wypełnienie z płyty wiórowej pełnej (typ A) lub specjalna konstrukcja POL-SKONE (typ B). Drzwi występują w wersji jedno- i dwuskrzydłowej z ościeżnicą drewnianą (stałą DUO lub regulowaną DUO). Skrzydło z uszczelką opadającą.

izolacyjność akustyczna:
jedno- i dwuskrzydłowe typ A – **klasa Rw=27 dB**
jednoskrzydłowe typ B – **klasa Rw=37 dB**
dwuskrzydłowe typ B – **klasa Rw=32 dB**
klasa mechaniczna: **2 klasa wymagań wytrzymałości mechanicznej tj. średnie warunki eksploatacji**
aprobata techniczna ITB: AT - 15-6411/2016

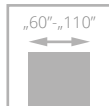

drzwi DŹWIĘKOIZOLACYJNE, wzór 00, ościeżnica regulowana SYSTEM DIN



klamka, zamek



standardowe łączenie opasek pod kątem 45°



drzwi DŹWIĘKOIZOLACYJNE, wzór 00, ościeżnica regulowana SYSTEM DIN

Zobacz
więcej
inspiracji





WERSJA 00

DŹWIĘKOIZOLACYJNE TYP A (27 dB)

MALOWANE	657/808,11
ECO TOP	465/571,95
HIGH TOP	490/602,70
LAMISTONE CPL	517/635,91
SILKSTONE	535/658,05
SILKSTONE CPL	734/902,82
LAMINOWANE CPL 0,2	522/642,06
FORNIROWANE GRUPA A	720/885,60
FORNIROWANE GRUPA B	770/947,10
FORNIROWANE GRUPA C	810/996,30

DŹWIĘKOIZOLACYJNE TYP B (37 dB)

MALOWANE	979/1204,17
ECO TOP	890/1094,70
HIGH TOP	890/1094,70
LAMISTONE CPL	890/1094,70
SILKSTONE	890/1094,70
SILKSTONE CPL	1115/1371,45
LAMINOWANE CPL 0,2	890/1094,70
FORNIROWANE GRUPA A	940/1156,20
FORNIROWANE GRUPA B	990/1217,70
FORNIROWANE GRUPA C	1040/1279,20

KOLORYSTYKA



KOLORYSTYKA OPCJONALNA



kolory palet RAL i NCS (oprócz metalicznych)

dopłata wg grup kolorystycznych RAL, NCS (str. 9)

Grupa I	Grupa II	Grupa III	Grupa IV
205/252,15	280/344,40	396/487,08	420/516,60

OŚCIEŻNICE

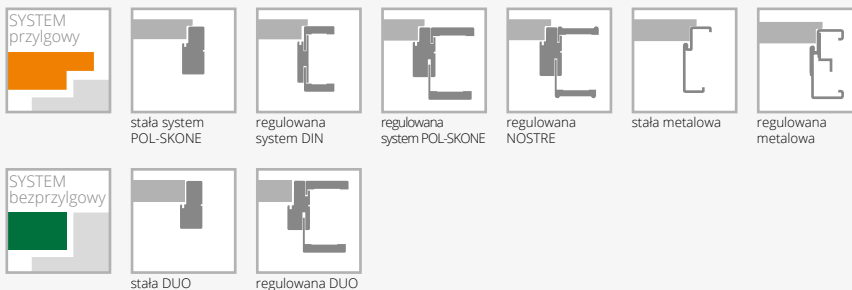

WYPOSAŻENIE

DŹWIĘKOIZOLACYJNE

STANDARDOWE

zamek jednopunktowy wpuszczany na klucz lub wkładkę
zawiasy czopowe regulowane - 3 szt.
uszczelka opadająca

DODATKOWE (za dopłatą)

dźwignia antypaniczna
samozamykacz nawierzchniowy
zamki elektroniczne
elektrozaczep (awersyjny lub rewersyjny)
wystroje
szyldy z kontrolą dostępu
wersja usłojenia H (tylko na powierzchni skrzydła)
(do ceny skrzydła)

30/36,90

DŹWIĘKOIZOLACYJNE DUO

STANDARDOWE

zawias kryty (regulowany w 3 płaszczyznach)
(„60°-„70° - 2 szt.; „80° - „90° - 3 szt.)
zamek:
drzwi jednoskrzydłowe - magnetyczny na klucz lub wkładkę
drzwi dwuskrzydłowe - zapadkowo zasuwkowy na klucz lub wkładkę
uszczelka opadająca

DODATKOWE (za dopłatą)

samozamykacz nawierzchniowy lub kryty
zamek dodatkowy wpuszczany lub nawierzchniowy
nawierzchniowe zwory elektromagnetyczne firm: ASSA
ABLOY, DORMA lub GEZE

wizjer
wersja usłojenia H (tylko na powierzchni skrzydła)
(do ceny skrzydła)

30/36,90

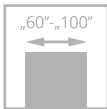

HIGRO

od **1520**/1869,60
cena skrzydła **netto**/brutto (VAT 23%)

klasa mechaniczna: **2 klasa** wymagań wytrzymałości mechanicznej tj. średnie warunki eksploatacji
odporność na warunki klimatyczne:
3 klasa wg PN-EW 12219:2002
aprobata techniczna nr **AT-15-9462/2015**

Drzwi w systemie bezprzylgowym. Konstrukcję skrzydła stanowi ramiak poliuretanowy wzmocniony sklejką, obłożony obustronnie laminatem HPL o gr. 2 mm. Wypełnienie stanowi specjalny wkład termoizolacyjny.
Drzwi przeznaczone do stosowania w budynkach mieszkalnych, użyteczności publicznej oraz przemysłowych i magazynowych jako drzwi wewnątrzlokalowe stanowiące zamknięcie otworu budowlanego w ścianie wewnętrznej pomiędzy izbami. Drzwi w szczególności przeznaczone do pomieszczeń o podwyższonej wilgotności względnej powietrza i temperatury np. saun, basenów.

drzwi HIGRO, wzór W02, ościeżnica stała metalowa bezprzylgowa



drzwi HIGRO, wzór W04, ościeżnica regulowana metalowa bezprzylgowa

Zobacz
więcej
inspiracji



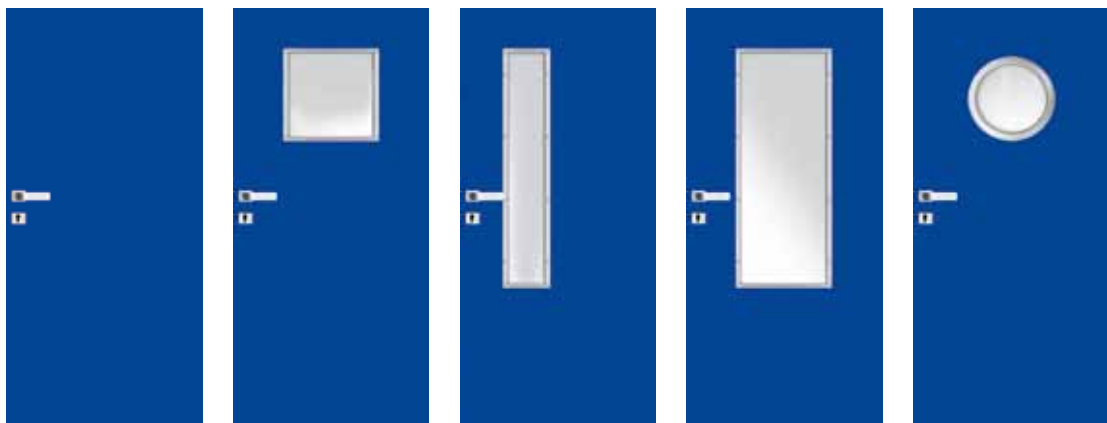

WERSJA	W00	W01	W02	W03	W04
jednoskrzydłowe					
H-01 (szary), H-02 (biały), H-05 (niebieski), H-04 (zielony)	1520 /1869,60	1770 /2177,10	1770 /2177,10	1770 /2177,10	1930 /2373,90
ościeżnica stalowa stała HIGRO w kolorze RAL 9016, RAL 7047 szerokość „60”-„90”	320 /393,60	320 /393,60	320 /393,60	320 /393,60	320 /393,60
ościeżnica stalowa stała HIGRO w kolorze RAL 5010 (niebieski) NCSs4030B30G (zielony) szerokość „60”-„90”	390 /479,70	390 /479,70	390 /479,70	390 /479,70	390 /479,70
ościeżnica stalowa stała HIGRO w kolorze RAL 9016, RAL 7047 szerokość „100”	350 /430,50	350 /430,50	350 /430,50	350 /430,50	350 /430,50
ościeżnica stalowa stała HIGRO w kolorze RAL 5010 (niebieski) NCSs4030B30G (zielony) szerokość „100”	420 /516,60	420 /516,60	420 /516,60	420 /516,60	420 /516,60

KOLORYSTYKA

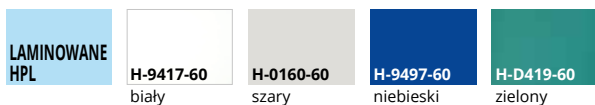

OŚCIEŻNICE



WYPOSAŻENIE

STANDARDOWE	
zamek wpuszczany z czołem z blachy ze stali nierdzewnej	
zawiasy czopowe ze stali nierdzewnej – 2 szt.	
DODATKOWE (za dopłatą)	
uszczelka opadająca	str. 145
kratka ze stali nierdzewnej	str. 144
klamka Higro oraz rozeta dolna Higro wykonana ze stali nierdzewnej	str. 149
panele ze stali nierdzewnej naklejane na dole skrzydła lub na wysokości klamki	str. 144



typ	S _S	S _C
„60”	625	702
„70”	725	802
„80”	825	902
„90”	925	1002
„100”	1025	1102

S_S – szerokość skrzydła
S_C – szerokość całkowita ościeżnicy



drzwi GAMMA, ościeznica stała metalowa

GAMMA

od **4352/5352,96**
cena skrzydła **netto**/brutto (VAT 23%)

klasa mechaniczna: 3 klasa wymagań wytrzymałości mechanicznej tj. ciężkie warunki eksploatacji
izolacyjność akustyczna: klasa 37 dB
aprobata techniczna nr AT-15-9462/2015

Drzwi w systemie przylgowym. Konstrukcję skrzydła stanowi ramiak z drewna iglastego, obłożony obustronnie płytą HDF o grubości 5 mm z wkładem ołowianym o gr. 1 mm (łącznie gr. wkładu ołowianego 2 mm dla skrzydła). Wypełnienie stanowi płyta wiórowa. Drzwi przeznaczone do stosowania w budynkach użyteczności publicznej (szpitale, przychodnie i gabinety lekarskie) oraz przemysłowych i magazynowych – jako drzwi wewnętrzne wejściowe, stanowiące zamknięcia otworów w ścianach wewnętrznych między korytarzem a pomieszczeniami, w których emitowane jest promieniowanie rentgenowskie.



drzwi GAMMA, ościeznica stała metalowa





WERSJA pełne

SKRZYDŁO	MALOWANE biały 000*	ECO TOP	HIGH TOP LAMISTONE SILKSTONE	LAMINOWANE CPL 0,5 mm	LAMINOWANE CPL 0,7 mm	FORNIROWANE		
						GRUPA A	GRUPA B	GRUPA C
jednoskrzydłowe	4718/5803,14	4352/5352,96	4404/5416,92	4464/5490,72	4474/5503,02	5141/6323,43	5229/6431,67	5490/6752,70
dwuskrzydłowe	9844/12108,12	9116/11212,68	9220/11340,60	9342/11490,66	9362/11515,26	10706/13168,38	10844/13338,12	11386/14004,78
OŚCIEŻNICA STAŁA GAMMA**								
jednoskrzydłowe	678/833,94	568/698,64	584/718,32	-	-	687/845,01	718/883,14	754/927,42
dwuskrzydłowe	1017/1250,91	852/1047,96	876/1077,48	-	-	1031/1268,13	1077/1324,71	1131/1391,13

**pozostałe ościeżnice do modelu GAMMA dostępne w cenniku drzwi technicznych

KOLORYSTYKA

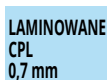
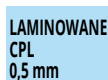

*ekologiczne farby akrylowe, kolory palet RAL i NCS (oprócz metalicznych) - dopłata wg grup kolorystycznych (str. 9)

OŚCIEŻNICE



stała

regulowana

stała metalowa
GAMMA

regulowana
metalowa
GAMMA

WYPOSAŻENIE

STANDARDOWE

zamek wpuszczany jednopunktowy

zawiasy czopowe regulowane w 3 płaszczyznach (szerokość max. „100”) – 4 szt.

zawiasy obiektywne, kątowe (szerokość „110”) – 3 szt.

uszczelka opadająca

DODATKOWE (za dopłatą)

panele ze stali nierdzewnej naklejane na dole skrzydła lub na wysokości klamki

samozamykacz

elektrozaczep

dźwignia antypaniczna

zwora elektromagnetyczna

rozmiar „110”

po konsultacji
z Działem
Handlowym

typ	S _S	S _D
„60”	618	695
„70”	718	795
„80”	818	895
„90”	918	995
„100”	1018	1095

typ	S _S	S _C
„60”	618	717
„70”	718	817
„80”	818	917
„90”	918	1017
„100”	1018	1117

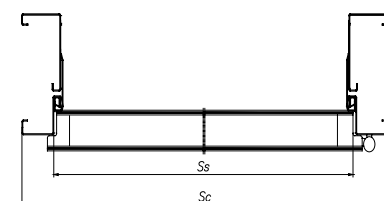
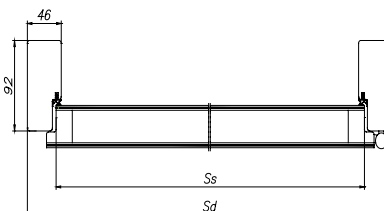

S_S – szerokość skrzydła
S_C – szerokość całkowita ościeżnicy
S_D – szerokość po zewnętrznej stronie ościeżnicy



Zobacz
więcej
inspiracji



ościeżnica KRYTA HARMONY



PARAMETRY

Klasa mechaniczna: 2 klasa wymagań wytrzymałości mechanicznej tj. średnie warunki eksploatacji.

KONSTRUKCJA SKRZYDŁA

Skrzydło w systemie bezprzylgowym (otwierane na zewnątrz) lub z wrębem (otwierane do wewnątrz). Konstrukcję skrzydła stanowi ramiak z drewna iglastego obłożony obustronnie płytami HDF. Wypełnienie skrzydła stanowi karton komórkowy typu „plaster miodu”, płyta wiórowa otworowa lub pełna. Nominalna grubość skrzydła wynosi 40 mm.

Konstrukcja skrzydła pozwala na zlicowanie się z powierzchnią ościeżnicy.

WYKOŃCZENIE SKRZYDŁA

Powierzchnia gładka malowana, fornirowana, pokryta laminatem CPL o grubości od 0,2 do 0,7 mm, laminatem HPL o grubości od 0,7 do 1 mm lub folią drewnopodobną.

Skrzydło surowe przygotowane do samodzielnego pomalowania.

OŚCIEŻNICA KOLORYSTYKA

Ościeżnica kryta do skrzydeł otwieranych do wewnątrz lub na zewnątrz aluminium anodowane lub aluminium surowa do samodzielnego pomalowania w kolorze ściany.

AKCESORIA

Wyposażenie standardowe: zawias kryty (regulowany w 3 płaszczyznach) – ilość zawiasów wg tabeli zamek magnetyczny na wkładkę patentową, klucz lub WC

Wyposażenie dodatkowe (za dopłatą): uszczelka opadająca

CENA OŚCIEŻNICY HARMONY

wymiary skrzydła i ilość zawiasów	do samodzielnego pomalowania (aluminium surowe)	aluminium anodowane
„60”-„80” x 2040/2050 mm (2 zawiasy kryte)	765 /940,95	925 /1137,75
„90”-„100” x 2040/2050 mm (3 zawiasy kryte)	856 /1052,88	1070 /1316,10
„60”-„100” x 2140/2150 mm (3 zawiasy kryte)	984 /1210,32	1235 /1519,05
„60”-„100” x 2240/2250 mm (3 zawiasy kryte)	1110 /1365,30	1398 /1719,54
„60”-„100” x 2340/2350 mm (4 zawiasy kryte)	1238 /1522,74	1562 /1921,26
„60”-„100” x 2440/2450 mm (4 zawiasy kryte)	1511 /1858,53	1871 /2301,33

SKRZYDŁO DO OŚCIEŻNICY HARMONY

wymiary skrzydła	skrzydło surowe w podkładzie do samodzielnego pomalowania	MALOWANE, ECO TOP, LAMISTONE, SILKSTONE, LAMINOWANE CPL, FORNIROWANE
„60”-„90” x 2040/2050 mm	280 /344,40	cena skrzydła płaskiego z oferty drzwi wewnętrzziokalowych
„100” x 2040/2050 mm	308 /378,84	
„60”-„90” x 2140/2150 mm	308 /378,84	
„100” x 2140/2150 mm	336 /413,28	
„60”-„90” x 2240/2250 mm	336 /413,28	
„100” x 2240/2250 mm	364 /447,72	
„60”-„90” x 2340/2350 mm	364 /447,72	
„100” x 2340/2350 mm	392 /482,16	
„60”-„90” x 2440/2450 mm	392 /482,16	

SZEROKOŚĆ

wymiar drzwi	SZEROKOŚĆ		WYSOKOŚĆ	
	S _d	S _o	H _d	H _o
„60”	695	705	2092* 2082**	2100* 2090**
„70”	795	805		
„80”	895	905		
„90”	995	1005		
„100”	1095	1105		

S_d – szerokość drzwi po zewnętrznej stronie ościeżnicy

S_o – szerokość otworu montażowego

H_d – wysokość drzwi po zewnętrznej stronie ościeżnicy

H_o – wysokość otworu montażowego

* drzwi otwierane do wewnątrz

** drzwi otwierane na zewnątrz

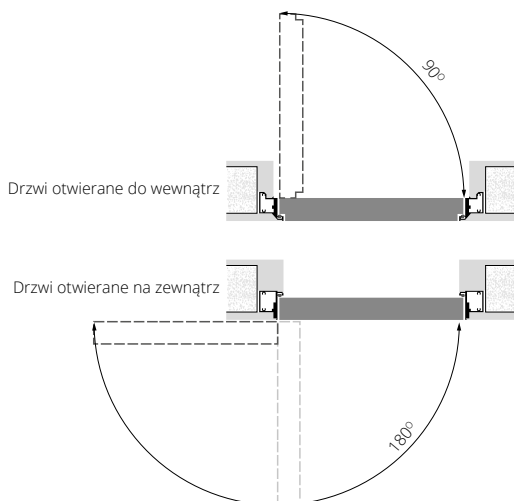



ościeżnica KRYTA HARMONY PLUS



PARAMETRY

Klasa mechaniczna: 2 klasa wymagań wytrzymałości mechanicznej tj. średnie warunki eksploatacji.

KONSTRUKCJA SKRZYDŁA I NADSTAWKI

Skrzydło w systemie bezprzylgowym (otwierane na zewnątrz) lub z wrębem (otwierane do wewnątrz). Konstrukcję skrzydła stanowi ramiak z drewna iglastego obłożony obustronnie płytami HDF. Wypełnienie skrzydła stanowi karton komórkowy typu „plaster miodu”, płyta wiórowa otworowa lub pełna. Nominalna grubość skrzydła wynosi 40 mm.

Konstrukcja skrzydła pozwala na zlicowanie się z powierzchnią ościeżnicy.

Nadstawka do skrzydła

Konstrukcję nadstawki stanowi ramiak z drewna iglastego obłożony obustronnie płytami HDF. Wypełnienie skrzydła stanowi karton komórkowy typu „plaster miodu”.

Nominalna grubość nadstawki do skrzydła wynosi 40 mm.

WYKOŃCZENIE SKRZYDŁA I NADSTAWKI

Powierzchnia gładka malowana, fornirowana, pokryta laminatem CPL o grubości od 0,15 do 0,7 mm, laminatem HPL o grubości od 0,7 do 1 mm lub folią drewnopodobną.

Skrzydło i nadstawka surowe przygotowane do samodzielnego pomalowania.

OŚCIEŻNICA KOLORYSTYKA

Ościeżnica kryta do skrzydeł otwieranych do wewnątrz lub na zewnątrz aluminiowa anodowana lub aluminiowa surowa do samodzielnego pomalowania w kolorze ściany.

AKCESORIA

Wyposażenie standardowe:

zawias kryty (regulowany w 3 płaszczyznach)

zamek magnetyczny na wkładkę patentową, klucz lub WC

Wyposażenie dodatkowe (za dopłatą):

uszczelka opadająca

CENA NADSTAWKI DO SKRZYDŁA HARMONY PLUS

MALOWANA - biały NCSs 0500N	ECO TOP HIGH TOP	LAMISTONE SILKSTONE	LAMINOWANE CPL 0,2
140/172,20	75/92,25	85/104,55	105/129,15

FORNIROWANE			surowa w podkładzie do samodzielnego pomalowania
GRUPA A	GRUPA B	GRUPA C	
155/190,65	170/209,10	179/220,17	105/129,15

wysokość nadstawki:

415 mm, 315 mm, 215 mm drzwi otwierane na zewnątrz

405 mm, 305 mm, 205 mm drzwi otwierane do wewnątrz

SKRZYDŁO DO OŚCIEŻNICY HARMONY PLUS

wymiary skrzydła	skrzydło surowe w podkładzie do samodzielnego pomalowania	MALOWANE, ECO TOP, LAMISTONE, SILKSTONE, LAMINOWANE CPL, FORNIROWANE
„60”-„90” x 2040/2050 mm	280/344,40	cena skrzydła płaskiego z oferty drzwi wnętrziokalowych
„100” x 2040/2050 mm	308/378,84	
„60”-„90” x 2140/2150 mm	308/378,84	
„100” x 2140/2150 mm	336/413,28	
„60”-„90” x 2240/2250 mm	336/413,28	
„100” x 2240/2250 mm	364/447,72	
„60”-„90” x 2340/2350 mm	364/447,72	
„100” x 2340/2350 mm	392/482,16	
„60”-„90” x 2440/2450 mm	392/482,16	

CENA OŚCIEŻNICY HARMONY PLUS

wymiary skrzydła i ilość zawiasów	do samodzielnego pomalowania (aluminium surowe)	aluminium anodowane
„60”-„80” x 2040/2050 mm (2 zawiasy kryte)	1272/1564,56	1656/2036,88
„90”-„100” x 2040/2050 mm (3 zawiasy kryte)	1342/1650,66	1724/2120,52
„60”-„100” x 2140/2150 mm (3 zawiasy kryte)	1342/1650,66	1724/2120,52
„60”-„100” x 2240/2250 mm (3 zawiasy kryte)	1342/1650,66	1724/2120,52

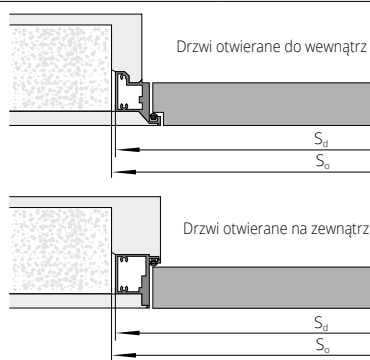

SZEROKOŚĆ	WYSOKOŚĆ								
	wymiar drzwi	S _d	S _o	H _d	H _o	H _s *	H _s **	H _n *	H _n **
„60”	695	705	2500	2507				405	415
„70”	795	805	2400	2407	2050	2040		305	315
„80”	895	905	2300	2307				205	215
„90”	995	1005			2150	2140		305	315
„100”	1095	1105		2500	2507	2250	2240	205	215

S_d - szerokość drzwi po zewnętrznej stronie ościeżnicy

S_o - szerokość otworu montażowego

H_s - wysokość skrzydła

H_d - wysokość drzwi po zewnętrznej stronie ościeżnicy

H_o - wysokość otworu montażowego

H_n - wysokość nadstawki

* drzwi otwierane do wewnątrz

** drzwi otwierane na zewnątrz

ościeżnica STAŁA MDF

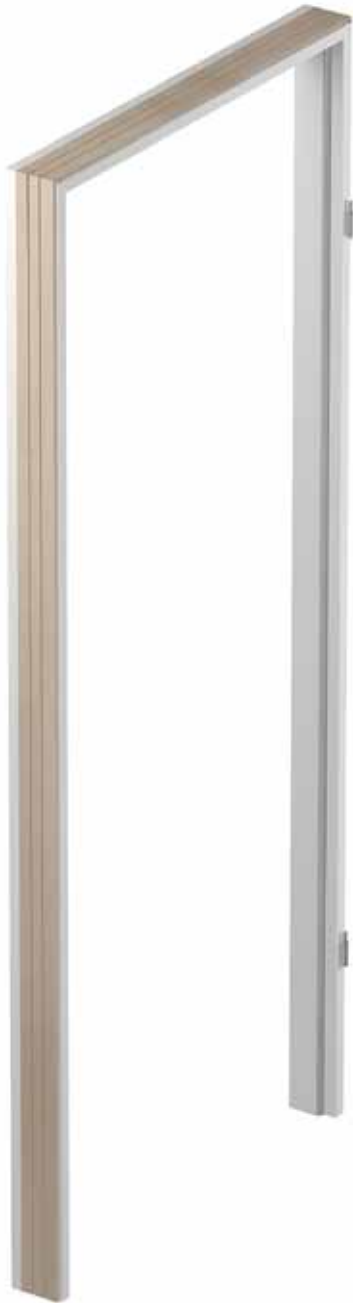

OPCJA A



OPCJA B

drzwi jednoskrzydłowe

ECO TOP

HIGH TOP

LAMISTONE CPL

SILKSTONE

laminat drewnopodobny

136/167,28

163/200,49

DOPLATY

fabryczne skrócenie ościeżnicy	+20%
dwuskrzydłowe	+50%
ościeżnice niższe o 50 mm lub 100 mm	bez dopłaty
„100”	30/36,90
„110”	60/73,80

CENA (zł)
netto/brutto
(VAT 23%)

OPCJA

listwy maskujące LD6, LD7

UWAGA! Ościeżnice z MDF nie występują w wersji malowanej

SZEROKOŚĆ

drzwi jednoskrzydłowe				drzwi dwuskrzydłowe		
typ	S _o	S _d	S _s	typ	S _o	S _d
„60”	709	689	618	„60”+„60”	1343	1323
„70”	809	789	718	„60”+„70”	1443	1423
„80”	909	889	818	„60”+„80” „70”+„70”	1543	1523
„90”	1009	989	918	„60”+„90” „70”+„80”	1643	1623
				„70”+„90” „80”+„80”	1743	1723
				„80”+„90”	1843	1823
				„90”+„90”	1943	1923

WYSOKOŚĆ

H _o	H _d	H _s
2074	2064	2020

S_s – szerokość skrzydła
S_d – szerokość drzwi po zewnętrznej stronie ościeżnicy
S_o – szerokość otworu montażowego

H_s – wysokość skrzydła
H_d – wysokość drzwi po zewnętrznej stronie ościeżnicy
H_o – wysokość otworu montażowego

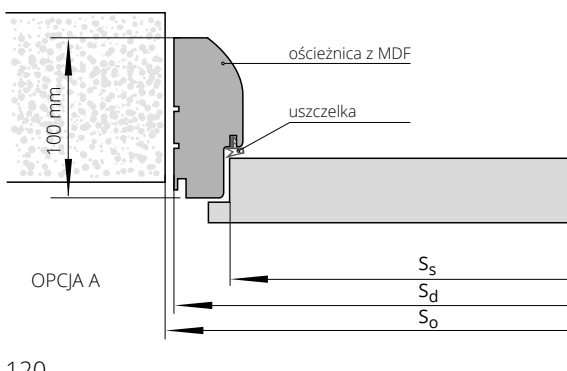

OPCJA A

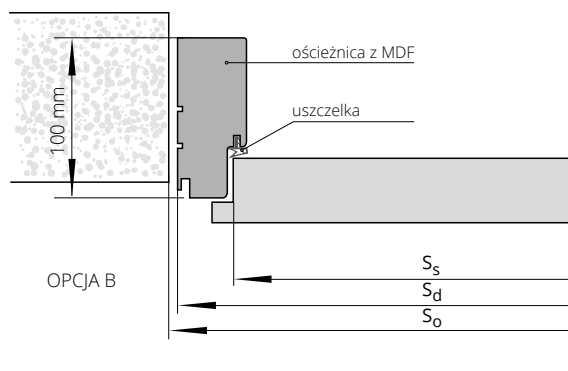

OPCJA B



Zobacz
więcej
inspiracji



ościeżnica **STAŁA** POL-SKONE



	do laminowanych		MALOWANE biały 000*	FORNIROWANE		
	ECO TOP	HIGH TOP		GRUPA A	GRUPA B	GRUPA C
		LAMISTONE CPL				
		SILKSTONE				
laminat drewnopodobny						
drzwi jednoskrzydłowe	199/244,77	248/305,04	278/341,94	317/389,91	374/460,02	393/483,39
drzwi dwuskrzydłowe	341/419,43	383/471,09	474/583,02	445/547,35	527/648,21	481/591,63

DOPLATY

fabryczne skrócenie ościeżnicy	+20%
ościeżnice niższe o 50 mm lub 100 mm	bez dopłaty
„100”	30/36,90
„110”	60/73,80
możliwość zamówienia ościeżnic bez otworów montażowych	15/18,45
elektrozaczep awersyjny JiS typ 1710-12AC**	174/214,02
elektrozaczep rewersyjny Hartte XS**	132/162,36

CENA (zł)
netto/brutto
(VAT 23%)

TABELA DOPLAT do ościeżnic RAL, NCS S wg grup kolorystycznych	GRUPA 1	GRUPA 2	GRUPA 3	GRUPA 4
	+20%	+30%	+40%	+60%

OPCJA

listwy maskujące LD6, LD7

W standardzie przy ościeżnicach drewnianych znajdują się otwory montażowe wraz z zestawem zaślepek.

*ekologiczne farby akrylowe, kolory palet RAL i NCS (oprócz metalicznych) - dopłata wg grup kolorystycznych (str. 9)
** do skrzydeł wyposażonych w zamek LOB Z755B - 50/61,50

SZEROKOŚĆ

drzwi jednoskrzydłowe			drzwi dwuskrzydłowe		
typ	S _o	S _d	typ	S _o	S _d
„60”	709	689	„60”+„60”	1343	1323
„70”	809	789	„60”+„70”	1443	1423
„80”	909	889	„60”+„80”+„70”+„70”	1543	1523
„90”	1009	989	„60”+„90”+„70”+„80”	1643	1623
„90”*	983	963	„70”+„90”+„80”+„80”	1743	1723
			„80”+„90”	1843	1823
			„90”+„90”	1943	1923

* dla skrzydeł ASTOR, GRAF

WYSOKOŚĆ

	H _o	H _d	H _s
	2074	2064	2020

S_s - szerokość skrzydła
S_d - szerokość drzwi po zewnętrznej stronie ościeżnicy
S_o - szerokość otworu montażowego
H_s - wysokość skrzydła
H_d - wysokość drzwi po zewnętrznej stronie ościeżnicy
H_o - wysokość otworu montażowego

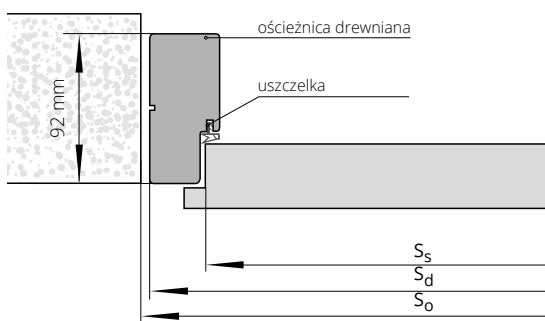

Uwaga: Drzwi dwuskrzydłowe ASTOR, GRAF nie występują w szerokości „90”



Zobacz
więcej
inspiracji

ościeżnica REGULOWANA SYSTEM DIN



STANDARD
OPASKI 60 mm, 80 mm



OPCJA OPASKA
Q-SYSTEM
(80 mm)

drzwi
jednoskrzydłowe

symbol	zakres w mm	ECO TOP	HIGH TOP	MALOWANE biały 000*	FORNIROWANE		
			LAMISTONE CPL		GRUPA A	GRUPA B	GRUPA C
			SILKSTONE do laminowanych laminat drewnopodobny				
ZP1A	75-85	213/261,99	254/312,42	355/436,65	477/586,71	549/675,27	578/710,94
ZP1B	85-95	213/261,99	254/312,42	355/436,65	477/586,71	549/675,27	578/710,94
ZP2	95-120	219/269,37	264/324,72	365/448,95	491/603,93	567/697,41	595/731,85
ZP3	120-140	226/277,98	271/333,33	377/463,71	506/622,38	583/717,09	612/752,76
ZP4	140-160	232/285,36	279/343,17	386/474,78	522/642,06	602/740,46	632/777,36
ZP5	160-180	240/295,20	287/353,01	401/493,23	536/659,28	618/760,14	650/799,50
ZP6	180-200	248/305,04	298/366,54	413/507,99	557/685,11	642/789,66	674/829,02
ZP7	200-220	257/316,11	309/380,07	428/526,44	579/712,17	664/816,72	697/857,31
ZP8	220-240	267/328,41	319/392,37	445/547,35	596/733,08	689/847,47	723/889,29
ZP9	240-260	275/338,25	330/405,90	458/563,34	617/758,91	711/874,53	747/918,81
ZP10	260-280	284/349,32	340/418,20	474/583,02	635/781,05	733/901,59	770/947,10
ZP11	280-300	297/365,31	355/436,65	494/607,62	666/819,18	770/947,10	809/995,07

DOPLĄTY

dwuskrzydłowe	+ 50%
ościeżnice niższe o 50 mm lub 100 mm	bez dopłaty
„100”	30/36,90
„110”	60/73,80
opaski łączone pod kątem 90° (nie dot. opasek Q-SYSTEM, DIN wersja A)	30/36,90
opaski o szerokości 80 mm	bez dopłaty
opaska Q-SYSTEM 80 mm	+10%
elektrozaczep awersyjny JIS typ 1710-12AC**	204/250,92
elektrozaczep rewersyjny Hartte XS**	162/199,26
wzmocnienie pod samozamykacz ramieniowy/szynowy***	45/55,35
wymiana zawiasu typ B na typ K	15/18,45
zawias trójdzielny typ T	17/20,91
korona	str. 133

CENA (zł)
netto/brutto
(VAT 23%)

*ekologiczne farby akrylowe, kolory palet RAL i NCS (oprócz metalicznych) - dopłata wg grup kolorystycznych (str. 9). Istnieje możliwość wykonania ościeżnic o większych zakresach niż maksymalne podane w powyższej tabeli (po konsultacji z działem Handlowym).
** do skrzydeł wyposażonych w zamek LOB Z755B - 50/61,50, wymiar wysokości otworu montażowego powiększony o 25 mm
***UWAGA! Zalecany wymiar wysokości otworu montażowego powiększony o 16 mm.

TABELA DOPLĄT do ościeżnic RAL, NCS S wg grup kolorystycznych	GRUPA1	GRUPA 2	GRUPA 3	GRUPA 4
	+20%	+30%	+40%	+60%

SZEROKOŚĆ

drzwi jednoskrzydłowe					drzwi dwuskrzydłowe					
typ	S _o	S _d	S _s	S _{opA}	S _{opB}	typ	S _o	S _d	S _{opA}	S _{opB}
„60”	676	646	618	746	786	„60”+„60”	1310	1280	1380	1420
„70”	776	746	718	846	886	„60”+„70”	1410	1380	1480	1520
„80”	876	846	818	946	986	„60”+„80” „70”+„70”	1510	1480	1580	1620
„90”	976	946	918	1046	1086	„60”+„90” „70”+„80”	1610	1580	1680	1720
„90”*	950	920	892	1020		„70”+„90” „80”+„80”	1710	1680	1780	1820
						„80”+„90”	1810	1780	1880	1920
						„90”+„90”	1910	1880	1980	2020

WYSOKOŚĆ

	H _o	H _d	H _s	H _{opA}	H _{opB}
	2053	2043	2020	2093	2113

S_s - szerokość skrzydła
S_d - szerokość drzwi po zewnętrznej stronie ościeżnicy
S_o - szerokość otworu montażowego
S_{op} - szerokość po zewnętrznej stronie opaski
H_s - wysokość skrzydła
H_d - wysokość drzwi po zewnętrznej stronie ościeżnicy
H_o - wysokość otworu montażowego
H_{op} - wysokość po zewnętrznej stronie opaski

Uwaga: Drzwi dwuskrzydłowe ASTOR, GRAF nie występują w szerokości „90”

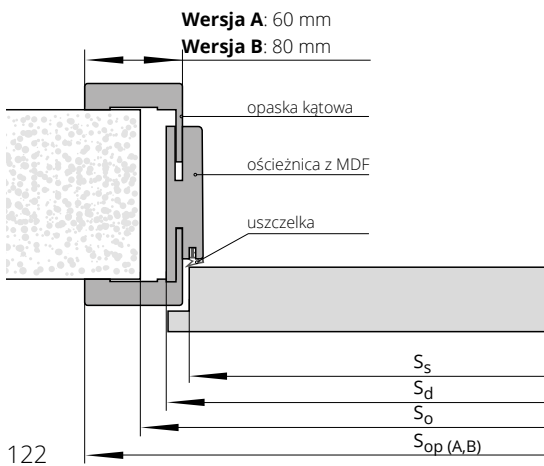



Zobacz
więcej
inspiracji



ościeżnica REGULOWANA SYSTEM POL-SKONE



drzwi jednoskrzydłowe	symbol	zakres w mm	ECO TOP	HIGH TOP	MALOWANE biały 000*	FORNIROWANE		
				LAMISTONE CPL		do laminowanych	GRUPA A	GRUPA B
	ZZ1	62-79	304/373,92	402/494,46	465/571,95	580/713,40	666/819,18	699/859,77
	ZZ2	79-99	304/373,92	402/494,46	465/571,95	580/713,40	666/819,18	699/859,77
	ZZ3	99-123	329/404,67	432/531,36	503/618,69	623/766,29	719/884,37	756/929,88
	ZZ4	123-143	329/404,67	432/531,36	503/618,69	623/766,29	719/884,37	756/929,88
	ZZ5	143-189	360/442,80	473/581,79	552/678,96	683/840,09	788/969,24	827/1017,21
	ZZ6	189-209	360/442,80	473/581,79	552/678,96	683/840,09	788/969,24	827/1017,21
	ZZ7	209-255	391/480,93	517/635,91	598/735,54	747/918,81	857/1054,11	900/1107,00
	ZZ8	255-275	391/480,93	517/635,91	598/735,54	747/918,81	857/1054,11	900/1107,00
	ZZ9	275-321	422/519,06	556/683,88	646/794,58	799/982,77	923/1135,29	969/1191,87
	ZZ10	321-341	422/519,06	556/683,88	646/794,58	799/982,77	923/1135,29	969/1191,87
	ZZ11	341-391	463/569,49	614/755,22	708/870,84	885/1088,55	1014/1247,22	1066/1311,18

DOPLATY

fabryczne skrócenie ościeżnicy	+20%
ościeżnice niższe o 50 mm lub 100 mm	bez dopłaty
dwuskrzydłowe	+50%
„100”	30/36,90
„110”	60/73,80
możliwość zamówienia ościeżnic bez otworów montażowych	15/18,45
elektrozaczep awersyjny JiS typ 1710-12AC**	174/214,02
elektrozaczep rewersyjny Hartte XS**	132/162,36
korona	str. 133

CENA (zł)
netto/brutto
(VAT 23%)

W standardzie przy ościeżnicach drewnianych znajdują się otwory montażowe wraz z zestawem zaślepek. Istnieje możliwość wykonania ościeżnic o większych zakresach niż maksymalne podane w powyższej tabeli (po konsultacji z Działem Handlowym).

*ekologiczne farby akrylowe, kolory palet RAL i NCS (oprócz metalicznych) - dopłata wg grup kolorystycznych (str. 9)

** do skrzydeł wyposażonych w zamek LOB Z755B - 50/61,50, fabrycznie wykonane frezowanie w opakach pod elektrozaczep.

TABELA DOPLAT do ościeżnic RAL, NCS S wg grup kolorystycznych	GRUPA1	GRUPA 2	GRUPA 3	GRUPA 4
	+20%	+30%	+40%	+60%

SZEROKOŚĆ

typ	drzwi jednoskrzydłowe				drzwi dwuskrzydłowe			
	S _o	S _d	S _s	S _{op}	typ	S _o	S _d	S _{op}
„60”	715	695	618	798	„60”+„60”	1350	1330	1433
„70”	815	795	718	898	„60”+„70”	1450	1430	1533
„80”	915	895	818	998	„60”+„80” „70”+„70”	1550	1530	1633
„90”	1015	995	918	1098	„60”+„90” „70”+„80”	1650	1630	1733
„90”*	989	969	892	1072	„70”+„90” „80”+„80”	1750	1730	1833
					„80”+„90”	1850	1830	1933
					„90”+„90”	1950	1930	2033

* dla skrzydeł ASTOR, GRAF

WYSOKOŚĆ

	H _o	H _d	H _s	H _{op}
	2077	2067	2020	2118

S_s – szerokość skrzydła
S_d – szerokość drzwi po zewnętrznej stronie ościeżnicy
S_o – szerokość otworu montażowego
S_{op} – szerokość po zewnętrznej stronie opaski

H_s – wysokość skrzydła
H_d – wysokość drzwi po zewnętrznej stronie ościeżnicy
H_o – wysokość otworu montażowego
H_{op} – wysokość po zewnętrznej stronie opaski

Uwaga: Drzwi dwuskrzydłowe ASTOR, GRAF nie występują w szerokości „90”

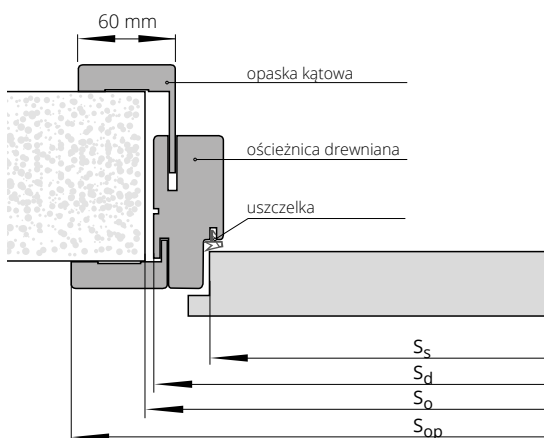



ościeżnica REGULOWANA NOSTRE



drzwi jednoskrzydłowe

symbol	zakres w mm	LAMISTONE CPL	FORNIROWANE		
		SILKSTONE	GRUPA A	GRUPA B	GRUPA C
ZS1	62-79	437/537,51	580/713,40	665/817,95	698/858,54
ZS2	79-99	437/537,51	627/771,21	720/885,60	756/929,88
ZS3	99-123	473/581,79	627/771,21	720/885,60	756/929,88
ZS4	123-143	473/581,79	684/841,32	788/969,24	827/1017,21
ZS5	143-189	515/633,45	684/841,32	788/969,24	827/1017,21
ZS6	189-209	515/633,45	744/915,12	857/1054,11	900/1107,00
ZS7	209-255	563/692,49	744/915,12	857/1054,11	900/1107,00
ZS8	255-275	563/692,49	800/984,00	920/1131,60	966/1188,18
ZS9	275-321	606/745,38	800/984,00	920/1131,60	966/1188,18
ZS10	321-341	606/745,38	885/1088,55	1015/1248,45	1066/1311,18
ZS11	341-391	667/820,41	885/1088,55	1015/1248,45	1066/1311,18

DOPLATY

fabryczne skrócenie ościeżnicy	+ 20%
dwuskrzydłowe	+ 50%
ościeżnice niższe o 50 mm lub 100 mm	bez dopłaty
ościeżnice bez otworów montażowych	15/18,45
zawias czopowy wkręcany typ C	15/18,45
dedykowana korona NOSTRE	str. 133

CENA (zł)
netto/brutto
(VAT 23%)

W standardzie przy ościeżnicach drewnianych znajdują się otwory montażowe wraz z zestawem zaślepek.

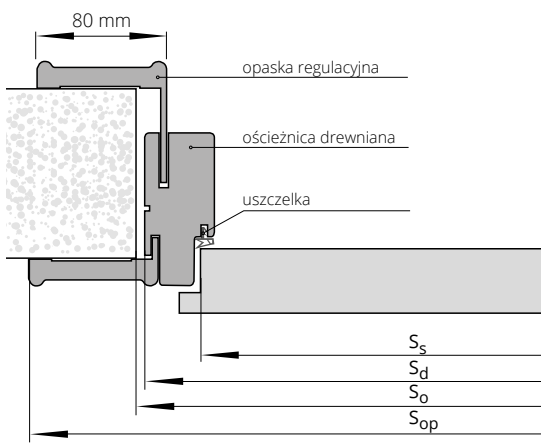

SZEROKOŚĆ

typ	drzwi jednoskrzydłowe				drzwi dwuskrzydłowe			
	S _o	S _d	S _s	S _{op}	typ	S _o	S _d	S _{op}
„60”	715	695	618	838	„60”+„60”	1350	1330	1473
„70”	815	795	718	938	„60”+„70”	1450	1430	1573
„80”	915	895	818	1038	„60”+„80”+„70”+„70”	1550	1530	1673
„90”	1015	995	918	1138	„60”+„90”+„70”+„80”	1650	1630	1773
					„70”+„90”+„80”+„80”	1750	1730	1873
					„80”+„90”	1850	1830	1973
					„90”+„90”	1950	1930	2073

WYSOKOŚĆ

H _o	H _d	H _s	H _{op}
2077	2067	2020	2139

S_s – szerokość skrzydła
S_d – szerokość drzwi po zewnętrznej stronie ościeżnicy
S_o – szerokość otworu montażowego
S_{op} – szerokość po zewnętrznej stronie opaski

H_s – wysokość skrzydła
H_d – wysokość drzwi po zewnętrznej stronie ościeżnicy
H_o – wysokość otworu montażowego
H_{op} – wysokość po zewnętrznej stronie opaski



Zobacz
więcej
inspiracji

Aprobata nr AT-15-9775/2016

ościeżnica STAŁA METALOWA SYSTEM POL-SKONE

NOWOŚĆ



KOLORYSTYKA

Ościeżnica malowana farbą proszkową.
Kolory standard: biały (RAL 9016), szary (RAL 7047),
beż (RAL 1001), brąz (RAL 8014), grafit (RAL 7024).
Pozostałe kolory wg palety RAL dostępne za dopłatą –
min. 25 szt. ościeżnic 1 koloru

	drzwi jednoskrzydłowe		drzwi dwuskrzydłowe	
Typ ościeżnicy	„60”÷„90”	„100” ÷ „110”	„120”÷„150”	„160”÷„200”
FD14 mała	230/282,90	251/308,73	308/378,84	423/520,29
FD12 duża	268/329,64	293/360,39	349/429,27	464/570,72

DOPLATY

ościeżnica krótsza lub dłuższa	10%
wzmocnienie pod samozamykacz nawierzchniowy	17/20,91
przystosowanie pod elektrozaczep	90/110,70
zawias M do ościeżnicy metalowej	15/18,45

CENA (zł)
netto/brutto
(VAT 23%)

SZEROKOŚĆ FD14

drzwi jednoskrzydłowe				drzwi dwuskrzydłowe			
typ	S _o	S _d	S _c	typ	S _o	S _d	S _c
„60”	653	633	697	„120”	1287	1267	1331
„70”	753	733	797	„130”	1387	1367	1431
„80”	853	833	897	„140”	1487	1467	1531
„90”	953	933	997	„150”	1587	1567	1631
„100”	1053	1033	1097	„160”	1687	1667	1731
„110”	1153	1133	1197	„170”	1787	1767	1831
				„180”	1887	1867	1931
				„190”	1987	1967	2031
				„200”	2087	2067	2131

SZEROKOŚĆ FD12

drzwi jednoskrzydłowe				drzwi dwuskrzydłowe			
typ	S _o	S _d	S _c	typ	S _o	S _d	S _c
„60”	681	671	697	„120”	1315	1305	1331
„70”	781	771	797	„130”	1415	1405	1431
„80”	881	871	897	„140”	1515	1505	1531
„90”	981	971	997	„150”	1615	1605	1631
„100”	1081	1071	1097	„160”	1715	1705	1731
„110”	1181	1171	1197	„170”	1815	1805	1831
				„180”	1915	1905	1931
				„190”	2015	2005	2031
				„200”	2115	2105	2131

WYSOKOŚĆ

H _o	H _c
2046	2068

WYSOKOŚĆ

H _o	H _c
2060	2068

S_d – szerokość drzwi po zewnętrznej stronie ościeżnicy
S_o – szerokość otworu montażowego
S_c – szerokość całkowita ościeżnicy

H_d – wysokość drzwi po zewnętrznej stronie ościeżnicy
H_o – wysokość otworu montażowego
H_c – wysokość całkowita ościeżnicy

FD14

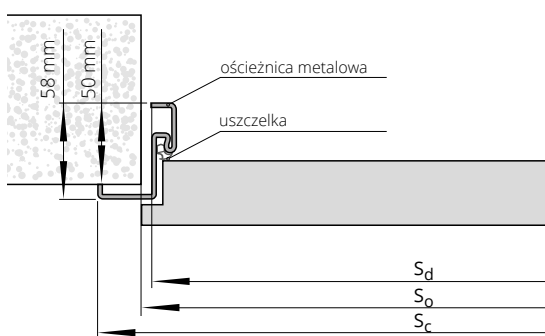

FD12

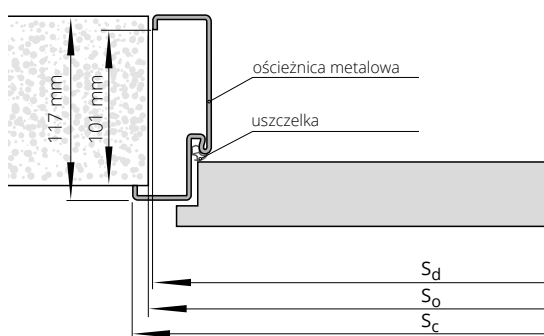

ościeżnica REGULOWANA METALOWA SYSTEM POL-SKONE

NOWOŚĆ



KOLORYSTYKA

Ościeżnica malowana farbą proszkową.
Kolory standard: biały (RAL 9016), szary (RAL 7047),
beż (RAL 1001), brąz (RAL 8014), grafit (RAL 7024).
Pozostałe kolory wg palety RAL dostępne za dopłatą –
min. 25 szt. ościeżnic 1 koloru

symbol	zakres w mm	drzwi jednoskrzydłowe		drzwi dwuskrzydłowe	
		„60”±„90”	„100”±„110”	„120”±„150”	„160”±„200”
ZO1	95-125	435/535,05	500/615,00	586/720,78	689/847,47
ZO2	125-155	464/570,72	531/653,13	616/757,68	720/885,60
ZO3	155-185	495/608,85	561/690,03	646/794,58	750/922,50
ZO4	185-215	525/645,75	591/726,93	676/831,48	780/959,40
ZO5	215-245	555/682,65	621/763,83	707/869,61	810/996,30
ZO6	245-275	586/720,78	652/801,96	737/906,51	841/1034,43
ZO7	275-305	616/757,68	682/838,86	767/943,41	871/1071,33
ZO8	305-335	646/794,58	712/875,76	797/980,31	901/1108,23
ZO9	335-365	676/831,48	743/913,89	827/1017,21	932/1146,36

DOPLATY

ościeżnica krótsza lub dłuższa	10%
wzmocnienie pod samozamykacz nawierzchniowy	17/20,91
przystosowanie pod elektrozaczepek	90/110,70
zawias M do ościeżnicy metalowej	15/18,45

CENA (zł)
netto/brutto
(VAT 23%)

Istnieje możliwość wykonania ościeżnicy o większych zakresach niż maksymalne podane w powyższej tabeli (po konsultacji z Działem Handlowym).

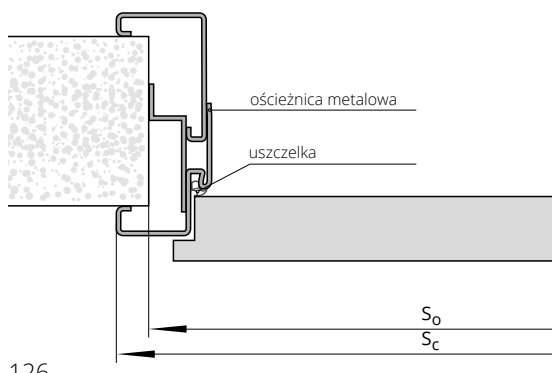

SZEROKOŚĆ

drzwi jednoskrzydłowe					drzwi dwuskrzydłowe				
typ	So	Sc	Ho	Hc	typ	So	Sc	Ho	Hc
„60”	684	717	2062	2078	„120”	1318	1351	2062	2078
„70”	784	817			„130”	1418	1451		
„80”	884	917			„140”	1518	1551		
„90”	984	1017			„150”	1618	1651		
„100”	1084	1117			„160”	1718	1751		
„110”	1184	1217			„170”	1818	1851		
					„180”	1918	1951		
					„190”	2018	2051		
					„200”	2118	2151		

So – szerokość otworu montażowego
Sc – szerokość całkowita ościeżnicy

Ho – wysokość otworu montażowego
Hc – wysokość całkowita ościeżnicy

ościeżnica STAŁA SYSTEM DUO



drzwi	ECO TOP	HIGH TOP	MALOWANE biały 000*	FORNIROWANE		
		LAMISTONE CPL SILKSTONE		GRUPA A	GRUPA B	GRUPA C
jednoskrzydłowe	449/552,27	498/612,54	528/649,44	567/697,41	624/767,52	643/790,89
dwuskrzydłowe	591/726,93	633/778,59	724/890,52	695/854,85	777/955,71	731/899,13

DOPLATY

dwuskrzydłowe	+ 50%
fabryczne skrócenie ościeżnicy	bez dopłaty
ościeżnice niższe o 50 mm lub 100 mm	bez dopłaty
możliwość zamówienia ościeżnic bez otworów	15/18,45

CENA (zł)
netto/brutto
(VAT 23%)

TABELA DOPLAT do ościeżnic RAL, NCS S wg grup kolorystycznych	GRUPA 1	GRUPA 2	GRUPA 3	GRUPA 4
	+20%	+30%	+40%	+60%

*ekologiczne farby akrylowe, kolory palet RAL i NCS (oprócz metalicznych)
- dopłata wg grup kolorystycznych (str. 9)
W standardzie przy ościeżnicach drewnianych znajdują się otwory montażowe wraz z zestawem zaślepek.

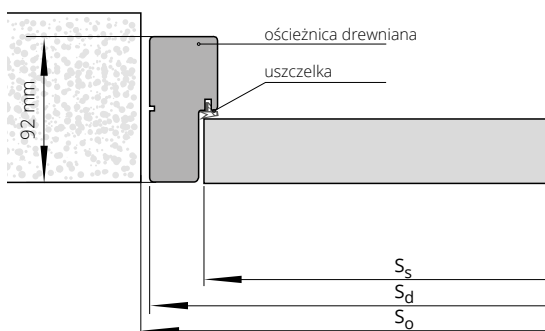

SZEROKOŚĆ

drzwi jednoskrzydłowe				drzwi dwuskrzydłowe		
typ	So	Sd	Ss	typ	So	Sd
„60”	713	693	625	„60”+„60”	1328	1308
„70”	813	793	725	„60”+„70”	1428	1408
„80”	913	893	825	„60”+„80” „70”+„70”	1528	1508
„90”	1013	993	925	„60”+„90” „70”+„80”	1628	1608
„90”*	1006	986	918	„70”+„90” „80”+„80”	1728	1708
				„80”+„90”	1828	1808
				„90”+„90”	1928	1908

*dla skrzydeł ASTOR DUO, GRAF DUO

WYSOKOŚĆ

	Ho	Hd	Hs
	2093	2083	2040

Ss – szerokość skrzydła
Sd – szerokość drzwi po zewnętrznej stronie ościeżnicy
So – szerokość otworu montażowego
Hs – wysokość skrzydła
Hd – wysokość drzwi po zewnętrznej stronie ościeżnicy
Ho – wysokość otworu montażowego

Uwaga: Drzwi dwuskrzydłowe ASTOR DUO, GRAF DUO nie występują w szerokości „90”

ościeżnica REGULOWANA SYSTEM DIN DUO

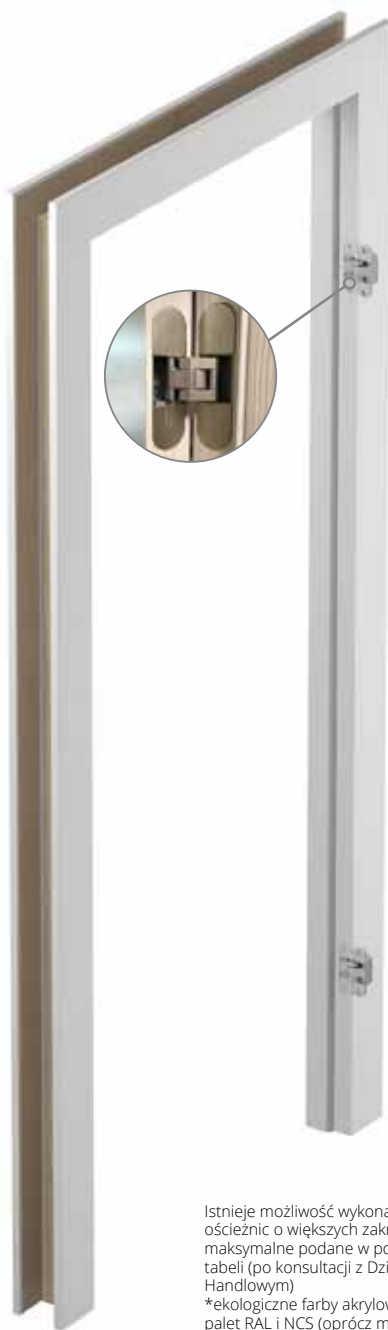

drzwi jednoskrzydłowe	symbol	zakres w mm	ECO TOP	HIGH TOP LAMISTONE CPL SILKSTONE	MALOWANE biały 000*	FORNIROWANE		
			do laminowanych laminat drewnopodobny	GRUPA A		GRUPA B	GRUPA C	
ZD1	75-80	475/584,25	504/619,92	686/843,78	729/896,67	799/982,77	839/1031,97	
ZD2	80-85	475/584,25	504/619,92	686/843,78	729/896,67	799/982,77	839/1031,97	
ZD3	85-95	475/584,25	514/632,22	686/843,78	729/896,67	799/982,77	839/1031,97	
ZD4	95-120	481/591,63	521/640,83	699/859,77	743/913,89	816/1003,68	857/1054,11	
ZD5	120-140	489/601,47	529/650,67	708/870,84	758/932,34	831/1022,13	873/1073,79	
ZD6	140-160	494/607,62	537/660,51	718/883,14	773/950,79	848/1043,04	891/1095,93	
ZD7	160-180	502/617,46	548/674,04	727/894,21	785/965,55	865/1063,95	909/1118,07	
ZD8	180-200	511/628,53	559/687,57	743/913,89	805/990,15	887/1091,01	932/1146,36	
ZD9	200-220	519/638,37	569/699,87	756/929,88	826/1015,98	908/1116,84	954/1173,42	
ZD10	220-240	530/651,90	580/713,40	770/947,10	844/1038,12	932/1146,36	979/1204,17	
ZD11	240-260	537/660,51	590/725,70	782/961,86	864/1062,72	953/1172,19	1001/1231,23	
ZD12	260-280	547/672,81	605/744,15	796/979,08	880/1082,40	974/1198,02	1023/1258,29	
ZD13	280-305	559/687,57	614/755,22	814/1001,22	910/1119,30	1008/1239,84	1059/1302,57	

Istnieje możliwość wykonania ościeżnic o większych zakresach niż maksymalne podane w powyższej tabeli (po konsultacji z Działem Handlowym)
*ekologiczne farby akrylowe, kolory palet RAL i NCS (oprócz metalicznych) - dopłata wg grup kolorystycznych (str. 9)
**UWAGA! Zalecany wymiar wysokości otworu montażowego powiększony o 16 mm.

DOPLATY		
fabryczne skrócenie ościeżnicy	+ 20%	
dwuskrzydłowe	+ 50%	
ościeżnice niższe o 50 mm lub 100 mm	bez dopłaty	
„100”	30/36,90	
„110”	60/73,80	
wzmocnienie pod samozamykacz ramieniowy/szynowy**	45/55,35	
opaski łączone pod kątem 90° (nie dot. opasek Q-SYSTEM)	30/36,90	
opaska Q-SYSTEM 80 mm	+10%	
korona	str. 133	

CENA (zł)
netto/brutto
(VAT 23%)

TABELA DOPLAT do ościeżnic RAL, NCS S wg grup kolorystycznych	GRUPA 1	GRUPA 2	GRUPA 3	GRUPA 4
	+20%	+30%	+40%	+60%

SZEROKOŚĆ

drzwi jednoskrzydłowe					drzwi dwuskrzydłowe			
typ	S _o	S _d	S _s	S _{op}	typ	S _o	S _d	S _{op}
„60”	690	652	625	792	„60”+„60”	1305	1267	1407
„70”	790	752	725	892	„60”+„70”	1405	1367	1507
„80”	890	852	825	992	„60”+„80” „70”+„70”	1505	1467	1607
„90”	990	952	925	1092	„60”+„90” „70”+„80”	1605	1567	1707
„90”*	983	945	918	1085	„70”+„90” „80”+„80”	1705	1667	1807
					„80”+„90”	1805	1767	1907
					„90”+„90”	1905	1867	2007

*dla skrzydeł ASTOR DUO, GRAF DUO

WYSOKOŚĆ

	H _o	H _d	H _s	H _{op}
	2075	2063	2040	2133

S_s – szerokość skrzydła
S_d – szerokość drzwi po zewnętrznej stronie ościeżnicy
S_o – szerokość otworu montażowego
S_{op} – szerokość po zewnętrznej stronie opaski
H_s – wysokość skrzydła
H_d – wysokość drzwi po zewnętrznej stronie ościeżnicy
H_o – wysokość otworu montażowego
H_{op} – wysokość po zewnętrznej stronie opaski
Uwaga: Drzwi dwuskrzydłowe ASTOR DUO, GRAF DUO nie występują w szerokości „90”

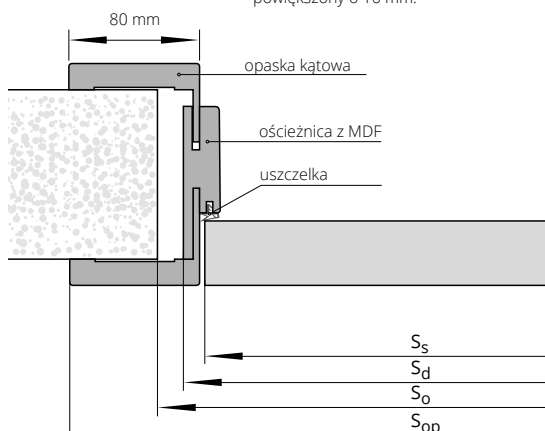

ościeżnica REGULOWANA SYSTEM DUO



drzwi jednoskrzydłowe	symbol	zakres w mm	ECO TOP	HIGH TOP	MALOWANE biały 000*	FORNIROWANE		
			LAMISTONE CPL	SILKSTONE		GRUPA A	GRUPA B	GRUPA C
			do laminowanych					
	DI1	76-96	554/681,42	652/801,96	715/879,45	830/1020,9	916/1126,68	949/1167,27
	DI2	96-120	579/712,17	652/801,96	715/879,45	830/1020,9	916/1126,68	949/1167,27
	DI3	120-140	579/712,17	682/838,86	753/926,19	873/1073,79	969/1191,87	1006/1237,38
	DI4	140-186	610/750,30	682/838,86	753/926,19	873/1073,79	969/1191,87	1006/1237,38
	DI5	186-206	610/750,30	723/889,29	802/986,46	933/1147,59	1038/1276,74	1077/1324,71
	DI6	206-252	641/788,43	767/943,41	802/986,46	933/1147,59	1038/1276,74	1077/1324,71
	DI7	252-272	641/788,43	767/943,41	848/1043,04	997/1226,31	1107/1361,61	1150/1414,50
	DI8	272-318	672/826,56	806/991,38	848/1043,04	997/1226,31	1107/1361,61	1150/1414,50
	DI9	318-338	672/826,56	806/991,38	896/1102,08	1049/1290,27	1173/1442,79	1219/1499,37
	DI10	338-388	713/876,99	864/1062,72	896/1102,08	1049/1290,27	1173/1442,79	1219/1499,37

DOPLATY

fabryczne skrócenie ościeżnicy	+ 20%	CENA (zł) netto/brutto (VAT 23%)
dwuskrzydłowe	+ 50%	
ościeżnice niższe o 50 mm lub 100 mm	bez dopłaty	
„100”	30/36,90	
„110”	60/73,80	
możliwość zamówienia ościeżnic bez otworów montażowych	15/18,45	
korona	str. 133	

TABELA DOPLAT do ościeżnic RAL, NCS S wg grup kolorystycznych	GRUPA 1	GRUPA 2	GRUPA 3	GRUPA 4
	+20%	+30%	+40%	+60%

*ekologiczne farby akrylowe, kolory palet RAL i NCS (oprócz metalicznych)

- dopłata wg grup kolorystycznych (str. 9).

Istnieje możliwość wykonania ościeżnic o większych zakresach niż maksymalne podane w powyższej tabeli (po konsultacji z Działem Handlowym).

W standardzie przy ościeżnicach drewnianych znajdują się otwory montażowe wraz z zestawem zaślepek.

SZEROKOŚĆ

drzwi jednoskrzydłowe					drzwi dwuskrzydłowe			
typ	S _o	S _d	S _s	S _{op}	typ	S _o	S _d	S _{op}
„60”	713	693	625	836	„60”+„60”	1328	1308	1451
„70”	813	793	725	936	„60”+„70”	1428	1408	1551
„80”	913	893	825	1036	„60”+„80”	1528	1508	1651
„90”	1013	993	925	1136	„60”+„90”	1628	1608	1751
„90”*	1006	986	918	1129	„70”+„90”	1728	1708	1851
					„80”+„90”	1828	1808	1951
					„90”+„90”	1928	1908	2051

*dla skrzydeł ASTOR DUO, GRAF DUO

WYSOKOŚĆ

	H _o	H _d	H _s	H _{op}
	2093	2083	2040	2154

S_s – szerokość skrzydła

S_d – szerokość drzwi po zewnętrznej stronie ościeżnicy

S_o – szerokość otworu montażowego

S_{op} – szerokość po zewnętrznej stronie opaski

H_s – wysokość skrzydła

H_d – wysokość drzwi po zewnętrznej stronie ościeżnicy

H_o – wysokość otworu montażowego

H_{op} – wysokość po zewnętrznej stronie opaski

Uwaga: Drzwi dwuskrzydłowe ASTOR DUO, GRAF DUO nie występują w szerokości „90”

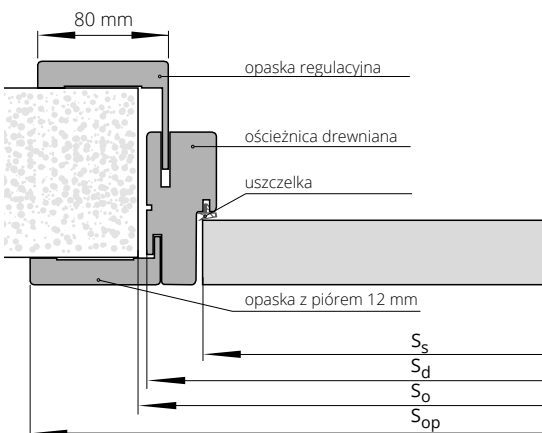

ościeżnica REGULOWANA VERTIGO



drzwi jednoskrzydłowe	zakres w mm	kompletacja (panel/ opaska regulacyjna) w mm	LAMISTONE CPL	MALOWANE biały 000*	FORNIROWANE		
			SILKSTONE		GRUPA A	GRUPA B	GRUPA C
część zasadnicza ościeżnicy + 2 panele o wysokości 300 mm							
ZV1	75-80	75 /12	657/808,11	920/1131,60	918/1129,14	966/1188,18	1014/1247,22
ZV2	80-85	80 /12	657/808,11	922/1134,06	920/1131,60	968/1190,64	1017/1250,91
ZV3	85-95	85 /16	660/811,80	926/1138,98	924/1136,52	972/1195,56	1022/1257,06
ZV4	95-120	95 /32	671/825,33	933/1147,59	931/1145,13	980/1205,40	1029/1265,67
ZV5	120-140	120 /32	675/830,25	947/1164,81	945/1162,35	994/1222,62	1045/1285,35
ZV6	140-160	140 /32	689/847,47	966/1188,18	964/1185,72	1014/1247,22	1066/1311,18
ZV7	160-180	160 /32	700/861,00	982/1207,86	980/1205,40	1031/1268,13	1084/1333,32
ZV8	180-200	180 /32	713/876,99	1001/1231,23	999/1228,77	1051/1292,73	1105/1359,15
ZV9	200-220	200 /32	735/904,05	1031/1268,13	1029/1265,67	1083/1332,09	1137/1398,51
ZV10	220-240	220 /32	748/920,04	1050/1291,50	1048/1289,04	1103/1356,69	1158/1424,34
ZV11	240-260	240 /32	762/937,26	1069/1314,87	1067/1312,41	1122/1380,06	1179/1450,17
ZV12	260-280	260 /32	775/953,25	1087/1337,01	1085/1334,55	1141/1403,43	1199/1474,77
ZV13	280-305	280 /32	786/966,78	1104/1357,92	1101/1354,23	1159/1425,57	1218/1498,14

DOPLATY

fabryczne skrócenie ościeżnicy	+ 20%	CENA (zł) netto/brutto (VAT 23%)
wzmocnienie pod samozamykacz nawierzchniowy**	50/61,50	

OPCJONALNE WYSOKOŚCI PANELI

wysokość paneli	(do ceny ościeżnicy z panelem 300 mm)
100 mm, 200 mm	-
400 mm	+ 5%
500 mm	+ 10%
600 mm	+ 15%
700 mm	+ 20%
800 mm	+ 25%
900 mm	+ 30%
1000 mm	+ 35%

Istnieje możliwość wykonania ościeżnic o większych zakresach niż maksymalne podane w powyższej tabeli (po konsultacji z Działem Handlowym)
*ekologiczne farby akrylowe, kolory palet RAL i NCS (oprócz metalicznych) - dopłata wg grup kolorystycznych (str. 9)
**UWAGA! Zalecany wymiar wysokości otworu montażowego powiększony o 16 mm.

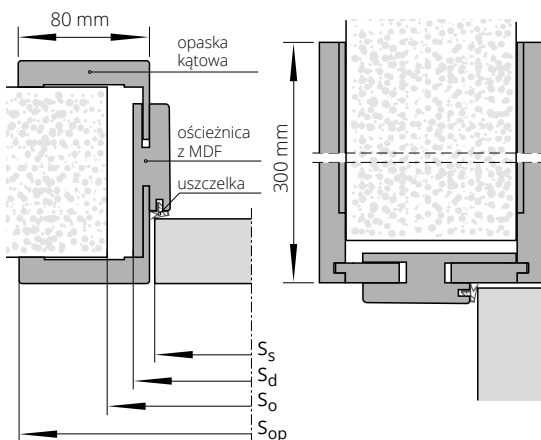

SZEROKOŚĆ

drzwi jednoskrzydłowe				
typ	So	Sd	Ss	Sop
„60”	690	652	625	792
„70”	790	752	725	892
„80”	890	852	825	992
„90”	990	952	925	1092

WYSOKOŚĆ

	Ho	Hd	Hop
	2082	2070	2353

Ss – szerokość skrzydła
Sd – szerokość drzwi po zewnętrznej stronie ościeżnicy
So – szerokość otworu montażowego
Sop – szerokość po zewnętrznej stronie opaski

Hd – wysokość drzwi po zewnętrznej stronie ościeżnicy
Ho – wysokość otworu montażowego
Hop – wysokość po zewnętrznej stronie panelu



Zobacz
więcej
inspiracji



Aprobata nr AT-15-9775/2016

ościeżnica

STAŁA

METALOWA DUO

SYSTEM POL-SKONE

NOWOŚĆ



Ościeżnica metalowa bezprzylgowa przystosowana pod zawiasy kryte DUO.

KOLORYSTYKA

Ościeżnica malowana farbą proszkową.
Kolory standard: biały (RAL 9016), szary (RAL 7047),
beż (RAL 1001), brąz (RAL 8014), grafit (RAL 7024).

symbol	zakres w mm	drzwi jednoskrzydłowe		drzwi dwuskrzydłowe	
		„60”±„90”	„100”±„110”	„120”±„150”	„160”±„200”
F93	101	444/546,12	518/637,14	634/779,82	815/1002,45

DOPLATY

ościeżnica krótsza lub dłuższa	10%
wzmocnienie pod samozamykacz nawierzchniowy	17/20,91
zawias DUO do ościeżnicy metalowej (widoczny)	41/50,43
zawias DUO do ościeżnicy metalowej (kryty)	65/79,95

CENA (zł)
netto/brutto
(VAT 23%)

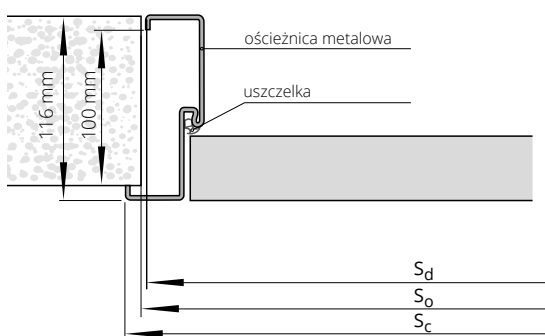

SZEROKOŚĆ

drzwi jednoskrzydłowe				drzwi dwuskrzydłowe			
typ	S _o	S _d	S _c	typ	S _o	S _d	S _c
„60”	696	682	712	„120”	1310	1296	1326
„70”	796	782	812	„130”	1410	1396	1426
„80”	896	882	912	„140”	1510	1496	1526
„90”	996	982	1012	„150”	1610	1596	1626
„100”	1096	1082	1112	„160”	1710	1696	1726
„110”	1196	1182	1212	„170”	1810	1796	1826
				„180”	1910	1896	1926
				„190”	2010	1996	2026
				„200”	2110	2096	2126

WYSOKOŚĆ

H _o	H _c	H _d
2085	2093	2078

S_d – szerokość drzwi po zewnętrznej stronie ościeżnicy
S_o – szerokość otworu montażowego
S_c – szerokość całkowita ościeżnicy

H_d – wysokość drzwi po zewnętrznej stronie ościeżnicy
H_o – wysokość otworu montażowego
H_c – wysokość całkowita ościeżnicy



Aprobata nr AT-15-9775/2016

ościeżnica REGULOWANA METALOWA DUO SYSTEM POL-SKONE

NOWOŚĆ



Ościeżnica metalowa bezprzylgowa przystosowana pod zawiasy kryte DUO.

KOLORYSTYKA

Ościeżnica malowana farbą proszkową.
Kolory standard: biały (RAL 9016), szary (RAL 7047),
beż (RAL 1001), brąz (RAL 8014), grafit (RAL 7024).

SZEROKOŚĆ

symbol	zakres w mm	jednoskrzydłowe		dwuskrzydłowe	
		„60”±„90”	„100” ± „110”	„120”±„150”	„160”±„200”
F71	110-140	584/718,32	707/869,61	849/1044,27	1055/1297,65
F72	140-170	617/758,91	741/911,43	881/1083,63	1087/1337,01
F73	170-200	651/800,73	770/947,10	914/1124,22	1121/1378,83
F74	200-230	683/840,09	807/992,61	948/1166,04	1055/1297,65
F75	230-260	716/880,68	872/1072,56	980/1205,40	1154/1419,42
F76	260-290	750/922,50	905/1113,15	1040/1279,20	1219/1499,37
F77	290-320	806/991,38	939/1154,97	1047/1287,81	1253/1541,19
F78	320-350	815/1002,45	972/1195,56	1079/1327,17	1285/1580,55
F79	350-380	849/1044,27	1005/1236,15	1112/1367,76	1319/1622,37

DOPLATY

ościeżnica krótsza lub dłuższa	10%
wzmocnienie pod samozamykacz nawierzchniowy	17/20,91
zawias DUO do ościeżnicy metalowej (widoczny)	41/50,43
zawias DUO do ościeżnicy metalowej (kryty)	65/79,95

CENA (zł)
netto/brutto
(VAT 23%)

Istnieje możliwość wykonania ościeżnic o większych zakresach niż maksymalne podane w powyższej tabeli (po konsultacji z Działem Handlowym).

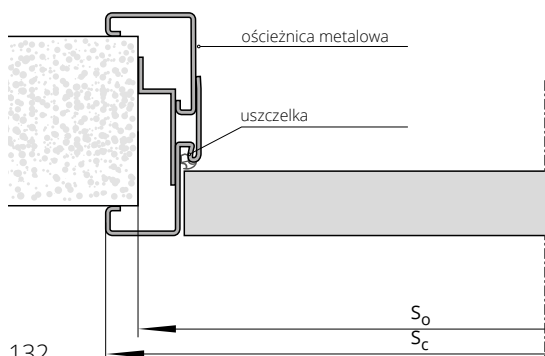

SZEROKOŚĆ

drzwi jednoskrzydłowe			drzwi dwuskrzydłowe		
typ	Sc	So	typ	Sc	So
„60”	722	694	„120”	1336	1308
„70”	822	794	„130”	1436	1408
„80”	922	894	„140”	1536	1508
„90”	1022	994	„150”	1636	1608
„100”	1122	1094	„160”	1736	1708
„110”	1222	1194	„170”	1836	1808
			„180”	1936	1908
			„190”	2036	2008
			„200”	2136	2108

WYSOKOŚĆ

H _o	H _c
2085	2098

So – szerokość otworu montażowego
Sc – szerokość całkowita ościeżnicy

H_o – wysokość otworu montażowego
H_c – wysokość całkowita ościeżnicy

KORONY

KORONA Q – DO OŚCIEŻNICY: SYSTEM DIN „60”, SYSTEM DIN „80”, SYSTEM POL-SKONE, SYSTEM DIN DUO, SYSTEM DUO



korona do drzwi jednoskrzydłowych na jedną stronę

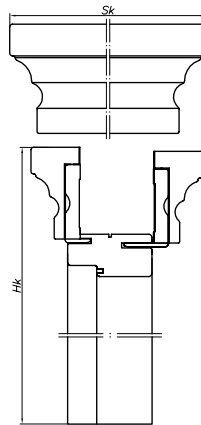

Korona do drzwi jednoskrzydłowych „60”-„90”
na jedną stronę (1 szt.)

Kolekcja INTER-AMBER – powierzchnia ECO TOP **139/170,97**

Powierzchnie HIGH TOP, LAMISTONE CPL, SILKSTONE **147/180,81**

Malowana (NCSs0500-N)* **182/223,86**

Okleiny GRUPA A, GRUPA B, GRUPA C,
SEMPRE LUX **168/206,64**

DOPLĄTY		CENA (zł)
do dwuskrzydłowych	+ 50%	netto /brutto
korona „100”, „110”	+ 20%	(VAT 23%)

*ekologiczne farby akrylowe, kolory palet RAL i NCS (oprócz metalicznych)
- dopłata wg grup kolorystycznych (str. 9)

KORONA NOSTRE – DO OŚCIEŻNICY NOSTRE



korona do drzwi jednoskrzydłowych przylgowych na jedną stronę

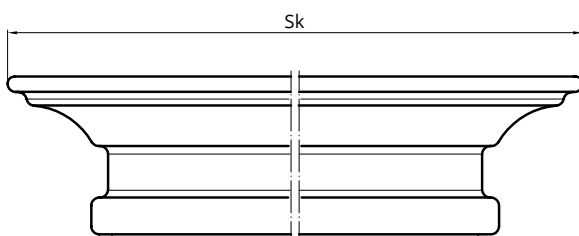

Korona do drzwi jednoskrzydłowych „60”-„90”
na jedną stronę (1 szt.)

Powierzchnie LAMISTONE CPL, SILKSTONE **147/180,81**

Okleiny 311, 312, 323, 373, 374, 375,
GRUPA A, GRUPA B, GRUPA C **168/206,64**

DOPLĄTY		CENA (zł)
do dwuskrzydłowych	+ 50%	netto /brutto
korona „100”, „110”	+ 20%	(VAT 23%)

TUNELE / ZABUDOWA MURU

OŚCIEŻNICA TUNELOWA VERTIGO

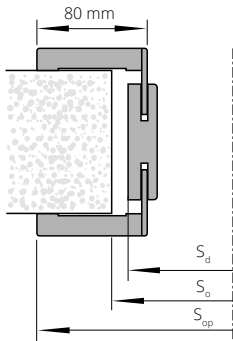

SZEROKOŚĆ			
typ	S _d	S _o	S _{op}
„60”	656	680	793
„70”	756	780	893
„80”	856	880	993
„90”	956	980	1093

WYSOKOŚĆ			
H _d	H _o		
2071	2085		

Stopień regulacji	Zakres w mm	Kompletacja elementów Elementy pionowe	MALOWANE biały 000*	LAMISTONE SILKSTONE	FORNIROWANE		
					GRUPA A	GRUPA B	GRUPA C
VT 1	76-96	Panel 76 mm, opaska z piórem 32 mm	678/833,94	576/708,48	786/966,78	827/1017,21	869/1068,87
VT 2	96-116	Panel 76 mm, opaska z piórem 32 mm	686/843,78	586/720,78	793/975,39	834/1025,82	876/1077,48
VT 3	116-142	Panel 76 mm, opaska z piórem 52 mm	690/848,70	590/725,70	803/987,69	845/1039,35	888/1092,24
VT 4	142-182	Panel 142 mm, opaska z piórem 32 mm	712/875,76	612/752,76	834/1025,82	877/1078,71	921/1132,83
VT 5	182-208	Panel 142 mm, opaska z piórem 52 mm	723/889,29	623/766,29	849/1044,27	894/1099,62	939/1154,97
VT 6	208-248	Panel 208 mm, opaska z piórem 32 mm	753/926,19	653/803,19	891/1095,93	938/1153,74	985/1211,55
VT 7	248-274	Panel 208 mm, opaska z piórem 52 mm	765/940,95	664/816,72	902/1109,46	948/1166,04	995/1223,85
VT 8	274-314	Panel 274 mm, opaska z piórem 32 mm	778/956,94	678/833,94	922/1134,06	970/1193,10	1020/1254,60
VT 9	314-354	Panel 274 mm, opaska z piórem 52 mm	788/969,24	688/846,24	938/1153,74	987/1214,01	1036/1274,28

Cena netto - część zasadnicza zabudowy tunelowej + 2 panele o wysokości 300 mm

TUNEL WYKOŃCZENIOWY DO ZABUDOWY MURU:
ZN (zabudowa przy systemie przesuwym naściennym)
i ZT (zabudowa otworu bez stosowania drzwi)

Symbol				Kompletacja	ECO TOP	MALOWANE biały 000*	HIGH TOP	LAMISTONE CPL	SILKSTONE	FORNIROWANE		
System naścienny	System tunelowy	Zakres regulacji	Wymiary standardowe				do laminowanych laminat drewnopodobny	GRUPA A	GRUPA B	GRUPA C		
ZN 1	ZT 1	76-116	Panel 76 mm, opaski 32 mm	307/377,61	466/573,18	307/377,61	491/603,93	568/698,64	597/734,31			
ZN 2	ZT 2	116-142	Panel 76 mm, opaski 52 mm	326/400,98	493/606,39	326/400,98	522/642,06	602/740,46	632/777,36			
ZN 3	ZT 3	142-182	Panel 142 mm, opaski 32 mm	348/428,04	528/649,44	348/428,04	558/686,34	643/790,89	675/830,25			
ZN 4	ZT 4	182-208	Panel 142 mm, opaski 52 mm	358/440,34	542/666,66	358/440,34	576/708,48	664/816,72	697/857,31			
ZN 5	ZT 5	208-248	Panel 208 mm, opaski 32 mm	384/472,32	582/715,86	384/472,32	617/758,91	713/876,99	749/921,27			
ZN 6	ZT 6	248-274	Panel 208 mm, opaski 52 mm	397/488,31	604/742,92	397/488,31	637/783,51	733/901,59	770/947,10			
ZN 7	ZT 7	274-314	Panel 274 mm, opaski 32 mm	432/531,36	656/806,88	432/531,36	698/858,54	806/991,38	847/1041,81			
ZN 8	ZT 8	314-354	Panel 274 mm, opaski 52 mm	490/602,70	743/913,89	490/602,70	789/970,47	914/1124,22	960/1180,80			

DOPLATY

niestandardowa wysokość tuneli (do 2300 mm)	+ 30%	CENA (zł) netto/brutto (VAT 23%)
tunele dwuskrzydłowe wymiar „100”+„100”	+ 50%	
tunele dwuskrzydłowe wymiar „110”+„110”	+ 70%	
ościeżnica tunelowa system DUO	+ 30%	
„100”; „110”	+ 20%	

TABELA DOPLAT do ościeżnic RAL, NCS S wg grup kolorystycznych	GRUPA 1	GRUPA 2	GRUPA 3	GRUPA 4
	+20%	+30%	+40%	+60%

*ekologiczne farby akrylowe, kolory palet RAL i NCS (oprócz metalicznych) - dopłata wg grup kolorystycznych (str. 9)

OŚCIEŻNICA TUNELOWA ZN, ZN SYSTEM DUO (nie dotyczy DIN DUO)
(zabudowa muru przy systemie przesuwym naściennym)
OŚCIEŻNICA TUNELOWA ZT SYSTEM DIN
(zabudowa muru bez zastosowania drzwi przy ościeżnicach DIN)

SZEROKOŚĆ									
drzwi jednoskrzydłowe					drzwi dwuskrzydłowe				
typ	S _d	S _o	S _{op}	S _{op} *	typ	S _d	S _o	S _{op}	S _{op} *
„60”	649	670	746	786	„60”+„60”	1282	1305	1379	1419
„70”	749	770	846	886	„70”+„70”	1482	1505	1579	1619
„80”	849	870	946	986	„80”+„80”	1682	1705	1779	1819
„90”	949	970	1046	1086	„90”+„90”	1882	1905	1979	2019
„100”	1049	1070	1146	1186	„100”+„100”	2082	2105	2179	2219

WYSOKOŚĆ			
H _d	H _o	H _{op}	H _{op} *
2044	2055	2093	2113

* SYSTEM DUO (nie dotyczy DIN DUO)

Tunel ZN z opaskami „60”

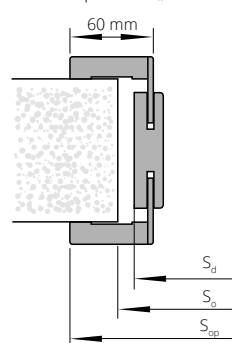

Tunel ZN z opaskami DUO „80”

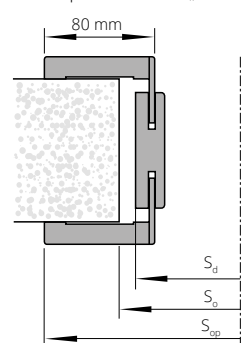

S_d - szerokość drzwi po zewnętrznej stronie ościeżnicy
S_o - szerokość otworu montażowego
S_{op} - szerokość po zewnętrznej stronie opaski

H_d - wysokość drzwi po zewnętrznej stronie ościeżnicy
H_o - wysokość otworu montażowego
H_{op} - wysokość po zewnętrznej stronie opaski

OŚCIEŻNICA TUNELOWA ZT SYSTEM POL-SKONE (nie dotyczy ZT DIN)
(zabudowa muru bez stosowania drzwi)

SZEROKOŚĆ

drzwi jednoskrzydłowe				drzwi dwuskrzydłowe			
typ	S _d	S _o	S _{op}	typ	S _d	S _o	S _{op}
„60”	700	720	797	„60”+„60”	1334	1360	1431
„70”	800	820	897	„60”+„70”	1434	1460	1531
„80”	900	920	997	„60”+„80”, „70”+„70”	1534	1560	1631
„90”	1000	1020	1097	„60”+„90”, „70”+„80”	1634	1660	1731
„100”	1100	1120	1197	„70”+„90”, „80”+„80”	1734	1760	1831
				„80”+„90”	1834	1860	1931
				„90”+„90”	1934	1960	2031
				„100”+„100”	2134	2160	2231

WYSOKOŚĆ

H _d	H _o	H _{op}
2069	2080	2118

Dostępne tylko w kolorystyce fornirow naturalnych

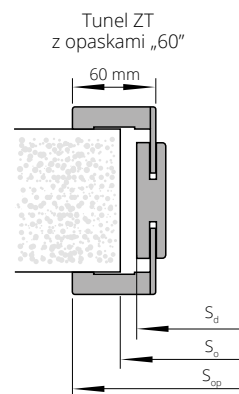

OŚCIEŻNICA TUNELOWA ZT SYSTEM DIN DUO
(zabudowa muru bez stosowania drzwi)

SZEROKOŚĆ

drzwi jednoskrzydłowe				drzwi dwuskrzydłowe			
typ	S _o	S _d	S _{op}	typ	S _o	S _d	S _{op}
„60”	675	655	792	„60”+„60”	1290	1270	1407
„70”	775	755	892	„60”+„70”	1390	1370	1507
„80”	875	855	992	„60”+„80”, „70”+„70”	1490	1470	1607
„90”	975	955	1092	„60”+„90”, „70”+„80”	1590	1570	1707
				„70”+„90”, „80”+„80”	1690	1670	1807
				„80”+„90”	1790	1770	1907
				„90”+„90”	1890	1870	2007

WYSOKOŚĆ

H _o	H _d	H _{op}
2075	2065	2133

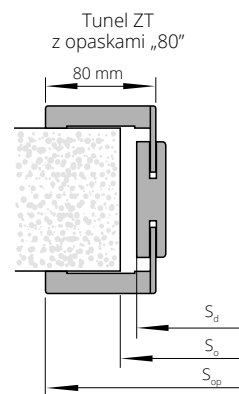

Tunel ZX do drzwi L-PROJEKT
(zabudowa muru przy systemie przesuwym naściennym)

SZEROKOŚĆ

drzwi jednoskrzydłowe				drzwi dwuskrzydłowe			
typ	S _d	S _o	S _{op}	typ	S _d	S _o	S _{op}
„60”	633	655	770	„60”+„60”	1245	1265	1382
„70”	733	755	870	„60”+„70”	1345	1365	1482
„80”	833	855	970	„70”+„70”	1445	1465	1582
„90”	933	955	1070	„70”+„80”	1545	1565	1682
				„80”+„80”	1645	1665	1782
				„80”+„90”	1745	1765	1882
				„90”+„90”	1845	1865	1982

WYSOKOŚĆ

H _d	H _o	H _{op}
2044	2055	2113

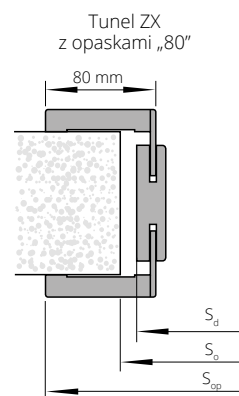

Tunel ZY do drzwi L-PROJEKT, SYSTEM DUO
(zabudowa muru bez stosowania drzwi)

SZEROKOŚĆ

drzwi jednoskrzydłowe				drzwi dwuskrzydłowe			
typ	S _d	S _o	S _{op}	typ	S _d	S _o	S _{op}
„60”	699	720	836	„60”+„60”	1326	1350	1463
„70”	799	820	936	„60”+„70”	1426	1450	1563
„80”	899	920	1036	„70”+„70”	1526	1550	1663
„90”	999	1020	1136	„70”+„80”	1626	1650	1763
				„80”+„80”	1726	1750	1863
				„80”+„90”	1826	1850	1963
				„90”+„90”	1926	1950	2063

WYSOKOŚĆ

H _d	H _o	H _{op}
2085	2095	2154

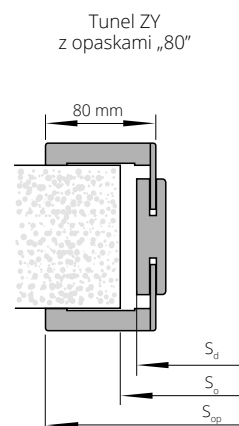

S_d – szerokość drzwi po zewnętrznej stronie ościeżnicy
S_o – szerokość otworu montażowego
S_{op} – szerokość po zewnętrznej stronie opaski

H_d – wysokość drzwi po zewnętrznej stronie ościeżnicy
H_o – wysokość otworu montażowego
H_{op} – wysokość po zewnętrznej stronie opaski

NAŚWIETLA ZESPOLONE NA PROFILU DIN

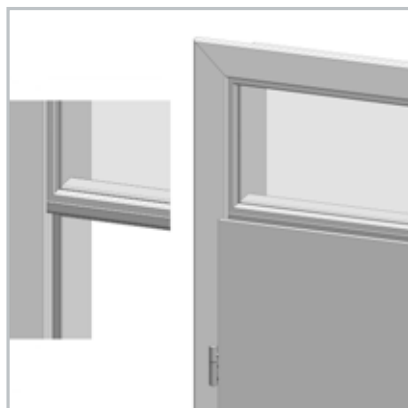

Max. wysokość zestawu na ościeżnicy DIN wynosi 2300 mm.
Dopłata do podstawowej ceny ościeżnicy ZP **+20%**

PANEL OBUSTRONNIE
LAMINOWANY
GRUBOŚĆ 6 mm

ECO TOP	do laminowanych	FORNIROWANE		
	HIGH TOP	GRUPA A	GRUPA B	GRUPA C
	LAMISTONE CPL			
	SILKSTONE			
laminat drewnopodobny				

Szer. 60 cm - 235x622 mm

Szer. 70 cm - 235x722 mm

Szer. 80 cm - 235x822 mm

Szer. 90 cm - 235x922 mm

Szer. 100 cm - 235x1022 mm

27/33,21 **44/54,12** **44/54,12** **47/57,81** **50/61,50**

Naświetle może być wypełnione szybą o grubości 6 mm
lub panelem obustronnie laminowanym o grubości 6 mm.
Opcje szyby do naświetla:

- A. szyba bezpieczna biały mat 3.3.1, grubość 6,4 mm
- B. szyba bezpieczna przezierna 3.3.1, grubość 6,4 mm
- C. szyba hartowana biały mat, grubość 6 mm
- D. szyba hartowana przezierna, grubość 6 mm

Typ szyby dopłata dla szerokości (za szt.)	Typ A	Typ B	Typ C	Typ D
„60”	66/81,18	50/61,50	25/30,75	25/30,75
„70”	66/81,18	50/61,50	25/30,75	25/30,75
„80”	66/81,18	50/61,50	30/36,90	30/36,90
„90”	66/81,18	50/61,50	30/36,90	30/36,90
„100”	66/81,18	60/73,80	30/36,90	30/36,90

BRAK MOŻLIWOŚCI ZASTOSOWANIA SAMOZAMYKACZA

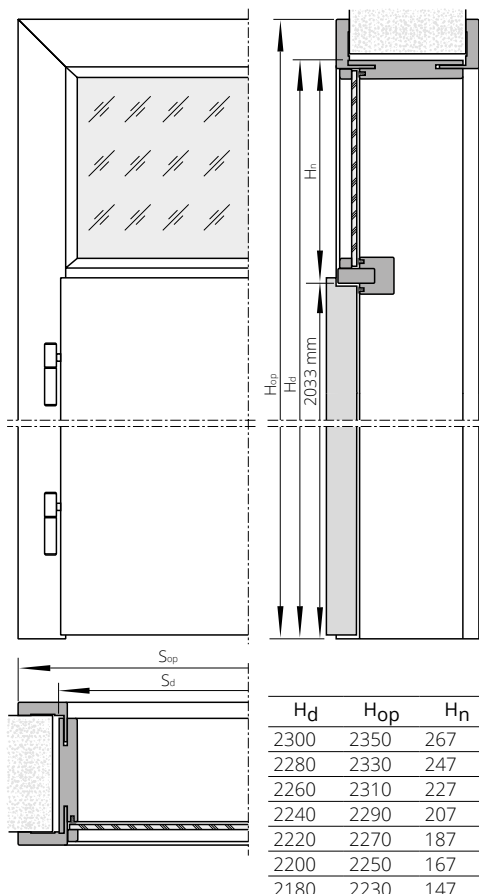

SZEROKOŚĆ (tylko drzwi jednoskrzydłowe)				
typ	S _o	S _d	S _s	S _{op}
„60”	676	646	618	746
„70”	776	746	718	846
„80”	876	846	818	946
„90”*	976	946	918	1046

S_o – proponowany otwór montażowy
S_d – wymiar drzwi po zewnętrznej stronie ościeżnicy
S_s – szerokość skrzydła
S_{op} – szerokość po zewnętrznej stronie opaski



NAŚWIETLA DO OŚCIEŻNICY DIN/DIN DUO

SYSTEM PRZYLGOWY

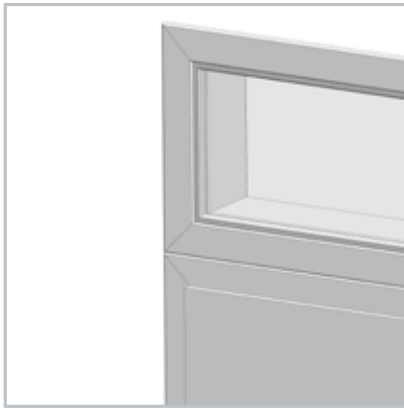

NAŚWIETLA na profilu ościeżnicy DIN
(cena za 1 mb naświetla liczony po zewnętrznym obwodzie naświetla)

		MALOWANE biały 000*	ECO TOP	do laminowanych		FORNIROWANE		
				HIGH TOP	LAMISTONE CPL	GRUPA A	GRUPA B	GRUPA C
				SILKSTONE				
				laminat drewnopodobny				
NP1A	75-85	155/190,65	100/123,00	121/148,83	144/177,12	164/201,72	172/211,56	
NP1B	85-95	155/190,65	100/123,00	121/148,83	144/177,12	164/201,72	172/211,56	
NP2	95-120	164/201,72	106/130,38	128/157,44	151/185,73	174/214,02	184/226,32	
NP3	120-140	178/218,94	113/138,99	140/172,20	164/201,72	188/231,24	197/242,31	
NP4	140-160	186/228,78	119/146,37	145/178,35	173/212,79	201/247,23	211/259,53	
NP5	160-180	193/237,39	124/152,52	156/191,88	186/228,78	214/263,22	226/277,98	
NP6	180-200	210/258,30	135/166,05	164/201,72	193/237,39	223/274,29	234/287,82	
NP7	200-220	217/266,91	139/170,97	173/212,79	205/252,15	237/291,51	250/307,50	
NP8	220-240	229/281,67	148/182,04	180/221,40	214/263,22	247/303,81	259/318,57	
NP9	240-260	239/293,97	153/188,19	190/233,70	225/276,75	261/321,03	275/338,25	
NP10	260-280	251/308,73	161/198,03	198/243,54	235/289,05	270/332,10	284/349,32	
NP11	280-300	262/322,26	168/206,64	208/255,84	246/302,58	282/346,86	297/365,31	

cena naświetla = cena 1 mb x 2(A+B)+ cena 1m² szkła x A x B
opcjonalnie zastosowanie opasek 80 mm

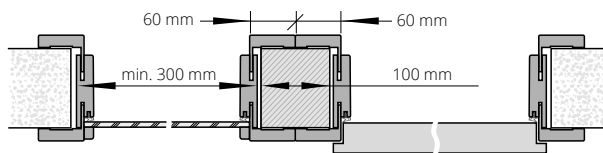
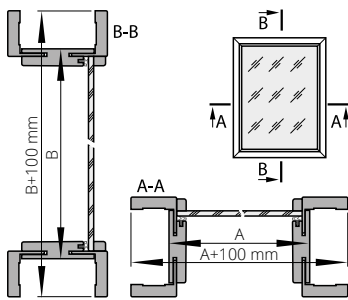

Maksymalny wymiar nadświetli i doświetli wynosi:
- nadświetla SxH = 2190x700 mm
- doświetla SxH = 1000x2093 mm

SYSTEM BEZPRZYLGOWY



NAŚWIETLA na profilu ościeżnicy DIN DUO
(cena za 1 mb naświetla liczony po zewnętrznym obwodzie naświetla)

		MALOWANE biały 000*	ECO TOP	do laminowanych		FORNIROWANE		
				HIGH TOP	LAMISTONE CPL	GRUPA A	GRUPA B	GRUPA C
				SILKSTONE				
				laminat drewnopodobny				
ND1	75-80	163/200,49	105/129,15	128/157,44	150/184,50	172/211,56	182/223,86	
ND2	80-85	163/200,49	105/129,15	128/157,44	150/184,50	172/211,56	182/223,86	
ND3	85-95	170/209,10	109/134,07	131/161,13	154/189,42	177/217,71	187/230,01	
ND4	95-120	176/216,48	112/137,76	134/164,82	159/195,57	183/225,09	192/236,16	
ND5	120-140	186/228,78	119/146,37	146/179,58	172/211,56	196/241,08	207/254,61	
ND6	140-160	196/241,08	125/153,75	153/188,19	182/223,86	212/260,76	224/275,52	
ND7	160-180	204/250,92	131/161,13	165/202,95	195/239,85	225/276,75	236/290,28	
ND8	180-200	221/271,83	141/173,43	172/211,56	203/249,69	235/289,05	248/305,04	
ND9	200-220	227/279,21	146/179,58	182/223,86	216/265,68	249/306,27	261/321,03	
ND10	220-240	242/297,66	155/190,65	190/233,70	225/276,75	260/319,80	274/337,02	
ND11	240-260	252/309,96	161/198,03	200/246,00	237/291,51	274/337,02	289/355,47	
ND12	260-280	262/322,26	168/206,64	208/255,84	247/303,81	285/350,55	299/367,77	
ND13	280-300	275/338,25	177/217,71	218/268,14	258/317,34	295/362,85	311/382,53	

cena naświetla = cena 1 mb x 2(A+B)+ cena 1m² szkła x A x B

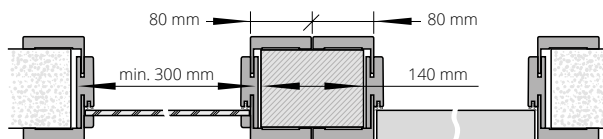
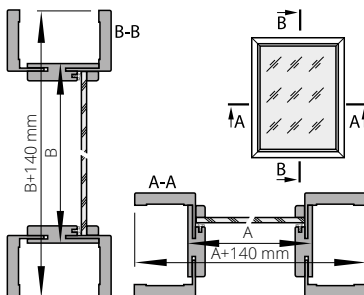

Maksymalny wymiar nadświetli i doświetli wynosi:
- nadświetla SxH = 2207x700 mm
- doświetla SxH = 1000x2133 mm

DO NAŚWIETLA NALEŻY STOSOWAĆ N/W SZYBY:	cena za 1 m ²
A. szyba bezpieczna biały mat 3.3.1, grubość 6,4 mm	307/377,61
B. szyba bezpieczna przezierna 3.3.1, grubość 6,4 mm	210/258,30
C. szyba hartowana biały mat, grubość 6 mm	206/253,38
D. szyba hartowana przezierna, grubość 6 mm	166/204,18

Brak możliwości wykonania opasek naświetli DIN/DIN DUO pod kątem 90°.

Sugerowany sposób połączenia naświetli na profilu ościeżnicy DIN/DIN DUO przy użyciu klocków montażowych

*ekologiczne farby akrylowe, kolory palet RAL i NCS (oprócz metalicznych) - dopiata wg grup kolorystycznych (str. 9)

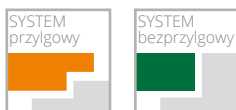

NAŚWIETLA DO OŚCIEŻNICY STAŁEJ

SYSTEM PRZYLGOWY

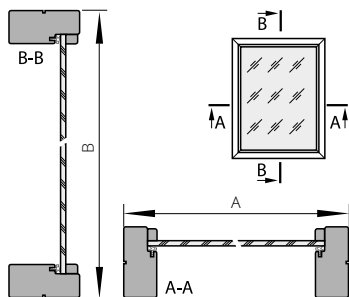

NAŚWIETLA na profilu ościeżnicy stałej POL-SKONE
(cena za 1 mb naświetla liczony po zewnętrznym obwodzie naświetla)

MALOWANE biały 000*	ECO TOP	do laminowanych	FORNIROWANE		
		HIGH TOP	GRUPA A	GRUPA B	GRUPA C
		LAMISTONE CPL			
		SILKSTONE			
		laminat drewnopodobny			

stała 92 mm 188/231,24 121/148,83 149/183,27 174/214,02 202/248,46 212/260,76

cena naświetla = cena 1 mb x 2(A+B) + cena 1m² szkła x A x B

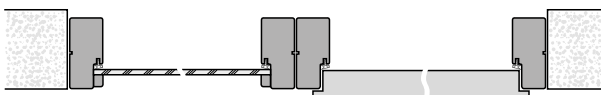

SYSTEM BEZPRZYLGOWY

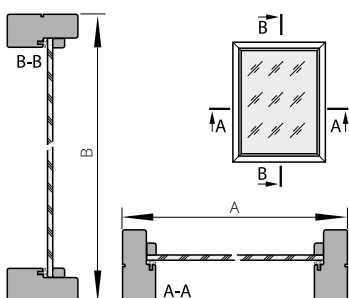

NAŚWIETLA na profilu ościeżnicy stałej DUO
(cena za 1 mb naświetla liczony po zewnętrznym obwodzie naświetla)

MALOWANE biały 000*	ECO TOP	do laminowanych	FORNIROWANE		
		HIGH TOP	GRUPA A	GRUPA B	GRUPA C
		LAMISTONE CPL			
		SILKSTONE			
		laminat drewnopodobny			

stała 92 mm 188/231,24 121/148,83 149/183,27 174/214,02 202/248,46 212/260,76

cena naświetla = cena 1 mb x 2(A+B) + cena 1m² szkła x A x B

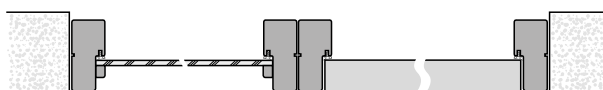

Sugerowany sposób połączenia naświetli na profilu ościeżnicy stałej/stałej DUO

*ekologiczne farby akrylowe, kolory palet RAL i NCS (oprócz metalicznych) - dopłata wg grup kolorystycznych (str. 9)

RODZAJE SZKŁA

grubość szyby 4 mm

DO DRZWI WEWNĄTRZLOKALOWYCH

GRUPA I

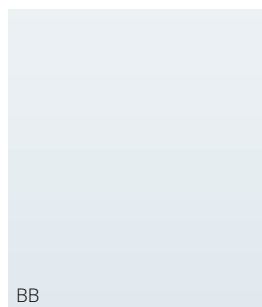

BB
GŁADKIE, BEZBARWNE,
PRZEZROCZYSTE

GRUPA IV



BI
MATOWE
biały mat, brąz mat, grafit satyna

DR DX DG
DECORMAT
biały, brąz, grafit







tylko w drzwiach
SEMPRE VERSE (wzory
W01-W04 biały, brąz,
grafit), PASSO (wzory
W06, W07 biały, brąz)

RODZAJ SZKLENIA	GRUPA I	GRUPA IV
mała szyba; INTER-AMBER A01	20/24,60	26/31,98
6 szyb; DECO 04, 05; INTER-AMBER AS4, SIMPLE 01, 02, 03; CAMBIO 04, 05; NOSTRE,	46/56,58	107/131,61
8 szyb; 10 szyb; FIORO 02S8; NOSTRE OSD	75/92,25	187/230,01
jedna szyba do FIORO (1M, S3); B; QUATTRO; GRAF; SIMPLE 04; INTER-AMBER C, F	26/31,98	32/39,36

*szyba docinana tylko do modeli SEMPRE, SEMPRE ALU, SEMPRE LUX, SEMPRE SENSE, SEMPRE VERSE (wzór W05)**

** grubość szyby 6 mm

LISTWY

		symbol	do laminowanych			FORNIROWANE			
			HIGH TOP			MALOWANE biały 000*	GRUPA A	GRUPA B	GRUPA C
			LAMISTONE CPL						
			SILKSTONE						
ECO TOP			laminat drewnopodobny						
	LISTWA OWALNA LC1	LC1F	LC1F	LC1F	LC10	LC10	LC10		
	do jednoskrzydłowych	19/23,37	19/23,37	26/31,98	42/51,66	64/78,72	68/83,64		
	do dwuskrzydłowych	26/31,98	26/31,98	36/44,28	63/77,49	89/109,47	94/115,62		
	LISTWA MASKUJĄCA LD1	LD1F	LD1F	LD1F	-	-	-		
	do jednoskrzydłowych	58/71,34	58/71,34	80/98,40	-	-	-		
	do dwuskrzydłowych	70/86,10	70/86,10	98/120,54	-	-	-		
	LISTWA MASKUJĄCA LD6	LD6F	LD6F	LD6F	LD60	LD60	LD60		
	do jednoskrzydłowych	34/41,82	34/41,82	48/59,04	58/71,34	83/102,09	88/108,24		
	do dwuskrzydłowych	40/49,20	40/49,20	56/68,88	99/121,77	142/174,66	150/184,50		
	LISTWA MASKUJĄCA LD7	LD7F	LD7F	LD7F	LD70	LD70	LD70		
	do jednoskrzydłowych	44/54,12	55/67,65	53/65,19	58/71,34	83/102,09	88/108,24		
	do dwuskrzydłowych	54/66,42	94/115,62	65/79,95	99/121,77	142/174,66	150/184,50		
	LISTWA MASKUJĄCA LD10	LD10F	LD10F	LD10F	-	-	-		
	do jednoskrzydłowych	40/49,20	40/49,20	56/68,88	-	-	-		
	do dwuskrzydłowych	50/61,50	50/61,50	71/87,33	-	-	-		
	LISTWA MASKUJĄCA LD8				LD80	LD80			
	do jednoskrzydłowych	-	-	-	182/223,86	182/223,86	-		
	do dwuskrzydłowych	-	-	-	272/334,56	272/334,56	-		
		cena za komplet (komplet zawiera 2 listwy pionowe o grubości 16 mm i 1 listwę poziomą o grubości 12 mm)							

* ekologiczne farby akrylowe, kolory palet RAL i NCS (oprócz metalicznych) - dopłata wg grup kolorystycznych (str. 9)

PROPOZYCJE POŁĄCZENIA LISTEW

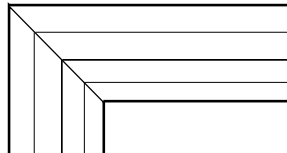
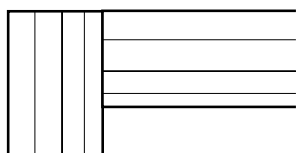

LD1, LD8, LD10

komplet do drzwi jednoskrzydłowych: 2 listwy dł. 2200 mm + 1 listwa dł. 1150 mm;
komplet do drzwi dwuskrzydłowych: 3 listwy dł. 2200 mm;

LC1, LD6, LD7

komplet do drzwi jednoskrzydłowych: 2 listwy dł. 2150 mm + 1 listwa dł. 1150 mm;
komplet do drzwi dwuskrzydłowych: 3 listwy dł. 2150 mm

BULAJE



widok od str. zawiasów rewers

BMD



rozmiar	S ₀	cena	kolor
bulaj 1 (Ø 240 mm, grubość 11, 18, 40 mm)	135 mm	180 /221,40	stal nierdzewna (mat) szkło - lakomat
bulaj 2 (Ø 320 mm, grubość 11, 18, 40 mm)	215 mm	240 /295,20	
bulaj 3 (Ø 350 mm, grubość 11, 18, 40 mm)	235 mm	280 /344,40	
bulaj 4 (Ø 400 mm, grubość 11, 18, 40 mm)	280 mm	320 /393,60	

widok od str. zawiasów rewers

BMJ



rozmiar	S ₀	cena	kolor
bulaj 1 (Ø 250 mm, grubość 35-45 mm)	180 mm	272 /334,56	stal nierdzewna (mat) szkło - lakomat
bulaj 2 (Ø 300 mm, grubość 35-45 mm)	225 mm	317 /389,91	
bulaj 3 (Ø 350 mm, grubość 35-45 mm)	265 mm	387 /476,01	
bulaj 4 (Ø 400 mm, grubość 35-45 mm)	295 mm	412 /506,76	

widok od str. zawiasów rewers

BMN



rozmiar	S ₀	cena	kolor
bulaj 1 (Ø 250 mm, grubość 35-45 mm)	180 mm	300 /369,00	stal nierdzewna (mat) szkło - lakomat
bulaj 2 (Ø 300 mm, grubość 35-45 mm)	225 mm	347 /426,81	
bulaj 3 (Ø 350 mm, grubość 35-45 mm)	265 mm	400 /492,00	
bulaj 4 (Ø 400 mm, grubość 35-45 mm)	295 mm	458 /563,34	



Zobacz
więcej
inspiracji



MODELE DRZWI	BULAJE TYLKO W WERSJACH PEŁNYCH	UWAGI
CLASSIC	BMD, BMJ, BMN	
CLASSIC LUX, CLASSIC LUX DUO	BMD, BMJ, BMN	
DECO	BMD, BMJ, BMN	
DECO LUX, DECO INVEST	BMD, BMJ, BMN	
ETIUDA wzór B0	BMD, BMJ, BMN	
ETIUDA LUX wzór B0	BMD, BMJ, BMN	
FORM	BMD	
IMPULS	(BMD, BMJ, BMN) ¹	1) tylko w wersji 01
INTERSOLID IP ²	BMD ¹	1) bulaj tylko w szerokościach "70", "80", "90" 2) nie dotyczy wzorów 10, 11
INTERSOLID, INTERSOLID SOFT	BMD ¹	1) bulaj tylko w szerokościach "70", "80", "90"
MODERN, MODERN DUO	BMD ¹	1) bulaj tylko w szerokościach "70", "80", "90"
CAMBIO, CAMBIO DUO	BMD, BMJ, BMN	
INTER-AMBER	BMD, BMJ, BMN	
SIMPLE, SIMPLE DUO	BMD, BMJ, BMN	
L-PROJEKT	BMD, BMJ, BMN	1) tylko wzór S0

S₀ – wymiar po wewnętrznej stronie bulaja

Szkło matowe, bezpieczne - w standardzie (nie dotyczy BMD)
Szkło przezroczyste - dopłata + 50/61,50 (nie dotyczy BMJ)
konieczność zamawiania płyty wiórowej przy zastosowaniu bulaja

OPCJE WENTYLACJI

	tuleje tworzywowe T1-T4, T10, T13-T15	tuleje tworzywowe T258-T297	tuleje tworzywowe T121-T147, T258, T292, T295	tuleje tworzywowe TK1-TK3	tuleje mosiężne T5-T7	tuleje TN1-TN5	tuleje mosiężne TK5	tuleje tworzywowe T240-242	podcięcie wentylacyjne standard	podcięcie wentylacyjne FIESTA	podcięcie wentylacyjne SEMPRE	podcięcie wentylacyjne ARCO	podcięcie wentylacyjne Fortimo	szczelina wentylacyjna podwójna	szczelina wentylacyjna potrójna	kratka z tworzywa	kratka ze stali nierdzewnej	zabezpieczenie dolnego ramienia przed wilgocią*	UWAGI
ARCO		X ²			X ²	X ²					X ¹								¹⁾ podcięcie tylko w szerokościach „80”, „90” ²⁾ w szerokości „60” standardowo 3 tuleje
INTER-AMBER	X	X	X	X	X	X	X	X	X					X	X	X	X		
IMPULS, NOSTRE, INVERNO, SONATA (W1, W2, W5, W7)	X	X		X	X	X	X	X	X					X	X	X	X		
SONATA (W3, W4, W6)	X	X	X	X	X	X	X	X	X					X	X ¹	X ¹	X		¹⁾ kratka wentylacyjna tylko w standardowej wysokości
IMPULS 13	X	X	X	X	X	X	X	X	X						X ¹	X ¹	X		¹⁾ kratka wentylacyjna tylko w szerokościach „70”, „80”, „90”
ETIUDA B2, B3	X	X	X	X	X	X	X	X	X									X	
ETIUDA A01, B1	X	X	X	X	X	X	X	X	X							X ¹	X ¹	X	¹⁾ tylko w szerokościach „70”, „80”, „90”,
ETIUDA B0, B4	X	X	X	X	X	X	X	X	X					X	X	X	X		
ETIUDA LUX B2, B3	X	X	X	X	X	X	X	X	X									X	
ESTATO B2, B3	X	X	X	X	X	X	X	X	X									X	
ETIUDA LUX A01, B1	X	X	X	X	X	X	X	X	X							X ¹	X ¹	X	¹⁾ tylko w szerokościach „70”, „80”, „90”,
ESTATO A01, B1	X	X	X	X	X	X	X	X	X							X ¹	X ¹	X	
ETIUDA LUX B0	X	X	X	X	X	X	X	X	X					X	X	X	X		
DECO	X	X	X	X	X	X	X	X	X					X	X	X	X		
FORM, INTERSOLID, INTERSOLID SOFT, INTERSOLID II, QUATTRO SOFT, HAPPY	X	X	X	X	X	X	X	X	X							X ¹	X ¹	X	¹⁾ kratka wentylacyjna tylko w standardowej wysokości
MODERN	X	X	X	X	X	X	X	X	X					X	X ¹	X ¹	X		¹⁾ kratka wentylacyjna tylko w standardowej wysokości
DECO LUX, CAMBIO, VITTORIA-W, SIMPLE, CLASSIC, CLASSIC LUX, TIARA (W01, W02, W05, W07), SUBLIME, NOSTRE LUX	X	X	X	X	X	X	X	X	X					X	X	X	X		
FIORD, ASTOR, GRAF, TIARA (W03, W04, W06), VERTIGO, VERTIGO LUX	X	X	X	X	X	X	X	X	X					X	X ¹	X ¹	X		¹⁾ kratka wentylacyjna tylko dla standardowej wysokości
LUMEN										X ¹									¹⁾ podcięcie dostępne tylko we wzorach I-IX
NOBLE II	X	X	X	X	X	X	X	X	X							X ¹	X ¹	X	¹⁾ kratka wentylacyjna tylko w przy standardowej wysokości i dla szerokości „80”, „90”
PASSO, PRADO					X	X	X	X	X										
SABIA, CALYPSO					X	X	X	X	X										
SKŁADANE / SKŁADANE DUO	X	X	X	X	X	X	X	X	X										
SEMPRE LUX, SEMPRE Inserto, SEMPRE Sense, SEMPRE Verse ³ (fornirowane), SEMPRE GRAVI						X ²	X ²	X ²	X ²		X ¹				X ¹				¹⁾ tylko w szerokościach „80”, „90” ²⁾ w szerokości „60” standardowo 3 tuleje ³⁾ nie dotyczy wzorów W05
SEMPRE SEMPRE ALU, SEMPRE ONDA, SEMPRE VERSE ³ (Lamistone, Silkstone)		X ²				X ²	X ²	X	X		X ¹				X ¹				¹⁾ tylko w szerokościach „80”, „90” ²⁾ w szerokości „60” standardowo 3 tuleje ³⁾ nie dotyczy wzoru W05
L-PROJEKT	X	X	X	X	X	X	X	X	X					X	X	X	X		¹⁾ nie dotyczy wzoru S2
VERIMO		X ²				X ²	X ²	X	X		X ¹								¹⁾ podcięcie tylko w szerokościach „80”, „90” ²⁾ w szerokości „60” standardowo 3 tuleje
FORTIMO		X ²				X ²	X ²	X	X		X ¹			X ¹	X ¹				¹⁾ podcięcie tylko w szerokościach „80”, „90” ²⁾ w szerokości „60” standardowo 3 tuleje
FORTIMO LUX		X ²				X ²	X ²	X	X		X ¹			X ¹	X ¹				¹⁾ podcięcie tylko w szerokościach „80”, „90” ²⁾ w szerokości „60” standardowo 3 tuleje

* nie dotyczy skrzydeł z podcięciem wentylacyjnym
Dla kolekcji DUO opcje wentylacji należy przyjąć jak dla poszczególnych modeli drzwi

Szerokość drzwi	Drzwi z podcięciem wentylacyjnym			Drzwi z tulejami wentylacyjnymi			Drzwi z dwoma rzędami tulei wentylacyjnych		
	Sumaryczny przekrój otworów wentylacyjnych przy zachowaniu przeswitu 10 mm [m ²]	Dodatkowy przeswit między dolną krawędzią skrzydła a podłogą wymagalny w celu spełnienia wymogów rozporządzenia* [mm]		Sumaryczny przekrój tulei i standardowego przeswitu 10 mm [m ²]	Dodatkowy przeswit między dolną krawędzią skrzydła a podłogą wymagalny w celu spełnienia wymogów rozporządzenia * [mm]		Sumaryczny przekrój tulei i standardowego przeswitu 10 mm [m ²]	Dodatkowy przeswit między dolną krawędzią skrzydła a podłogą wymagalny w celu spełnienia wymogów rozporządzenia* [mm]	
PRZYLGOWE	"60"	0,019	10**	0,009	25**		0,011	20**	
	"70"	0,022	-	0,010	20**		0,012	15**	
	"80"	0,026	-	0,011	15**		0,013	15**	
	"90"	0,029	-	0,012	15**		0,014	10**	
	"100"	0,033	-	0,013	10**		0,015	10**	
	"110"	0,036	-	0,014	10**		0,016	10**	
DUO/ NOBLE/ L-PROJEKT (BEZPRZYLGOWE)	"60"	0,016	15**	0,009	25**		0,011	20**	
	"70"	0,020	5**	0,010	20**		0,012	15**	
	"80"	0,024	-	0,011	15**		0,013	15**	
	"90"	0,028	-	0,012	15**		0,014	10**	
	"100"	0,032	-	0,013	10**		0,015	10**	
LUMEN	"110"	0,036	-	0,014	10**		0,016	10**	
	"60"	0,015	-	-	-		-	-	
	"70"	0,019	-	-	-		-	-	
	"80"	0,023	-	-	-		-	-	
	"90"	0,027	-	-	-		-	-	
ARCO	"60"	0,017	15**	-	-		-	-	
	"70"	0,021	5**	0,010	20**		-	-	
	"80"	0,026	-	0,011	15**		-	-	
	"90"	0,030	-	0,012	15**		-	-	
	"100"	0,034	-	0,013	10**		-	-	
SEMPRE	"60"	0,014	15**	0,009	25**		-	-	
	"70"	0,018	10**	0,010	20**		-	-	
	"80"	0,023	-	0,011	15**		-	-	
	"90"	0,027	-	0,012	15**		-	-	
	"100"	0,032	-	0,014	10**		-	-	
FORTIMO	"60"	0,016	15**	0,009	25**		-	-	
	"70"	0,020	5**	0,010	20**		-	-	
	"80"	0,024	-	0,011	15**		-	-	
	"90"	0,028	-	0,012	15**		-	-	

Standardowo przeswit pomiędzy skrzydłem a podłogą wynosi 10 mm

* Zgodnie z Rozporządzeniem Ministra Infrastruktury z dnia 12 kwietnia 2002 r. w sprawie warunków technicznych, jakim powinny odpowiadać budynki i ich usytuowanie. (Dz. U. 75 z 2002 r. poz. 690 z późniejszymi zmianami, Dz. U. Nr 33 z 2003 r. poz. 270, Dz. U. Nr 109 z 2004 r. poz. 1156) Rozdział 6, §. 79. „Drzwi do łazienki, umywalni i wydzielonego ustępu powinny otwierać się na zewnątrz pomieszczenia, mieć z zastrzeżeniem § 75 ust. 2 co najmniej 0,8 m i wysokość 2 m w świetle ościeżnicy, a w dolnej części – otwory o sumarycznym przekroju nie mniejszym niż 0,022 m² dla dopływu powietrza”.

** należy zwiększyć przeswit o podaną wartość poprzez skrócenie skrzydła od dołu w przypadku, gdy skrócenie jest możliwe.

Skrzydła, których skrócenie jest niemożliwe:
- Etiuda, (Etiuda Lux) wzory A1-A3
- Sempre Verse wzór W05
Skrzydła przesuwne z uwagi na konstrukcję (odsunięcie od ściany/tunelu o około 20mm spełniają wymogi rozporządzenia bez konieczności stosowania podcięcia wentylacyjnego bądź tulei wentylacyjnych.
Kratki wentylacyjne oraz panele ze stali nierdzewnej z powierzchnią wentylacyjną spełniają wymogi rozporządzenia.

OPCJE WENTYLACJI

WENTYLACJA*

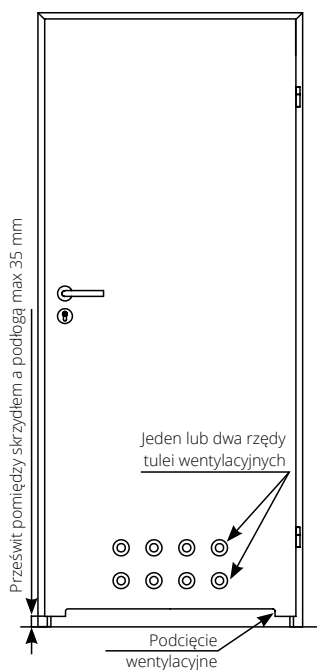

	A	B
„80”	844	704
„90”	944	804

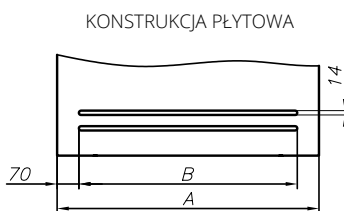
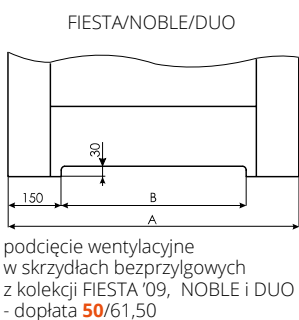

szczelina wentylacyjna w skrzydłach o konstrukcji płytowej - dopłata **70/86,10**

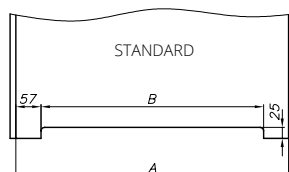

podcięcie wentylacyjne - dopłata powierzchni fornirowane **50/61,50** - dopłata powierzchni syntetyczne/malowane **30/36,90**

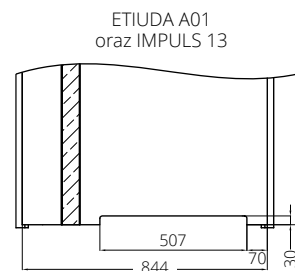

skrzydło ETIUDA A01 „80” oraz IMPULS 13 „80” z podcięciem wentylacyjnym - dopłata **30/36,90**

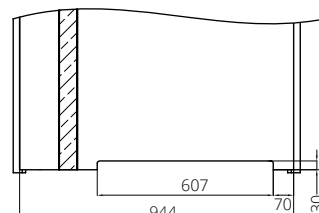

skrzydło ETIUDA A01 „90” oraz IMPULS 13 „90” z podcięciem wentylacyjnym - dopłata **30/36,90**

ARCO

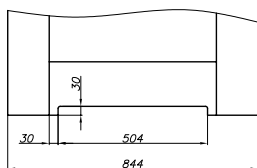

skrzydło ARCO „80” z podcięciem wentylacyjnym

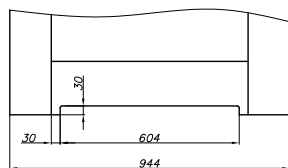

skrzydło ARCO „90” z podcięciem wentylacyjnym

VERTIGO

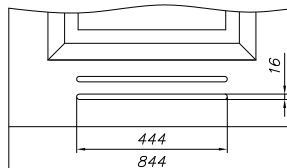

skrzydło VERTIGO „80” ze szczeliną wentylacyjną

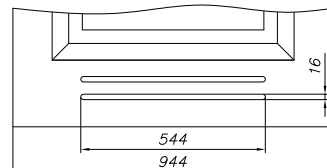

skrzydło VERTIGO „90” ze szczeliną wentylacyjną

SEMPRE/SEMPRE DUO

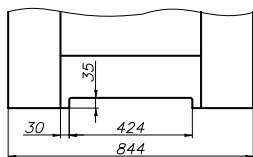

skrzydło SEMPRE „80” z podcięciem wentylacyjnym

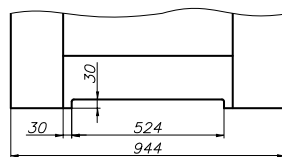

skrzydło SEMPRE „90” z podcięciem wentylacyjnym

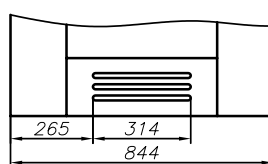

skrzydło SEMPRE „80” ze szczeliną wentylacyjną

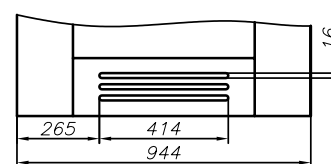

skrzydło SEMPRE „90” ze szczeliną wentylacyjną

szczelina wentylacyjna w skrzydłach z kolekcji SEMPRE, INTERSOLID - dopłata **70/86,10**

Standardowy prześwit pomiędzy skrzydłem a podłogą wynosi 10 mm

* Zgodnie z Rozporządzeniem Ministra Infrastruktury z dnia 12 kwietnia 2002 r. w sprawie warunków technicznych, jakim powinny odpowiadać budynki i ich usytuowanie. (Dz. U. 75 z 2002 r. poz. 690 z późniejszymi zmianami, Dz. U. Nr 33 z 2003 r. poz. 270, Dz. U. Nr 109 z 2004 r. poz. 1156) Rozdział 6, §. 79. „Drzwi do łazienki, umywalni i wydzielonego ustępu powinny otwierać się na zewnątrz pomieszczenia, mieć z zastrzeżeniem § 75 ust. 2 co najmniej 0,8 m i wysokość 2 m w świetle ościeżnicy, a w dolnej części - otwory o sumarycznym przekroju nie mniejszym niż 0,022 m² dla dopływu powietrza”.

** należy zwiększyć prześwit o podaną wartość poprzez skrócenie skrzydła od dołu w przypadku, gdy skrócenie jest możliwe.

Skrydła, których skrócenie jest niemożliwe: Etiuda, (Etiuda Lux) wzory A1-A3; Sempre Verse wzory W05-W08

Skrydła przesuwne z uwagi na konstrukcję (odsunięcie od ściany/tunelu o około 20 mm) spełniają wymogi rozporządzenia bez konieczności stosowania podęcia wentylacyjnego bądź tulei wentylacyjnych.

OPCJE WENTYLACJI

TULEJE WENTYLACYJNE (kpl. 4 szt.)



T5
chrom



T6
chrom satynowany



T7
patyna

rząd tulejek (4 szt.)

98 / 120,54

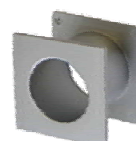

TK5
stal nierdzewna

rząd tulejek (4 szt.)

159/195,57



TN1
chrom polysk



TN2
chrom mat



TN3
nikiel satyna



TN4
efekt stali



TN5
patyna

rząd tulejek (4 szt.)

82/100,86

TULEJE WENTYLACYJNE z tworzywa sztucznego (kpl. 4 szt.)



TK1
chrom-satyna

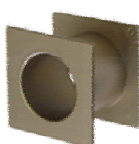

TK2
nikiel-satyna

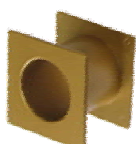

TK3
złoty-satyna

rząd tulejek (4 szt.)

59/72,57



T4
biały



T15
czarny



T3
złoty



T13
jasny beż



T1
brąz



T2
beż



T14
szary



T10
jasny brąz

rząd tulejek (4 szt.)

19/23,37

TULEJE WENTYLACYJNE z tworzywa sztucznego (kpl. 4 szt.) - dopasowane do koloru skrzydła drzwiowego

HIGH TOP



T129
kasztan



T292
jesion kawowy

ECO TOP



T121
dąb



T125
orzech włoski



T131
klon



T132
orzech



T258
biały



T295
dąb angielski



T140
dąb nugat



T141
dąb Salinas



T143
dąb patyna



T143
dąb skandynawski



T147
dąb srebrny



T276
dąb miodowy

rząd tulejek (4 szt.)

44/54,12

LAMISTONE



T258
biały



T260
biały dąb



T263
orzech premium



T240
wiąz bielony



T241
wiąz piaskowy



T242
wiąz szary

SILKSTONE

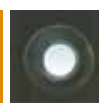

T292
kasztan Royal



T293
antracyt Royal



T294
jesion Royal



T295
merbau Royal



T276
dąb polski



T296
jesion polski



T297
nugat Royal



T288
klon Royal

Rzeczywiste kolory mogą różnić się od zamieszczonych w ofercie.

Tuleje wentylacyjne nie spełniają wymagań z Rozporządzenia Ministra odnośnie sumarycznego przekroju otworów dla dopływu powietrza.

OPCJE WENTYLACJI

PANEL Z POWIERZCHNIĄ WENTYLACYJNĄ



dopłata „70”	226/277,98
dopłata „80”	245/301,35
dopłata „90”	259/318,57
dopłata „100”	279/343,17
dopłata „110”	299/367,77

KRATKI WENTYLACYJNE*

z tworzywa sztucznego



biały 15/18,45



brąz 15/18,45



beż 15/18,45



szary 15/18,45

Opcjonalnie możliwość zamówienia kratki i paneli ze stali nierdzewnej.
Powierzchnia otworów dla dopływu powietrza wynosi powyżej 0,022 m².

ze stali nierdzewnej



H17 mocowanie na zatrzaski 129/158,67

kwasoodporna mocowanie na zatrzaski 169/207,87

* Zgodnie z Rozporządzeniem Ministra Infrastruktury z dnia 12 kwietnia 2002 r. w sprawie warunków technicznych, jakim powinny odpowiadać budynki i ich usytuowanie. (Dz. U. 75 z 2002 r. poz. 690 z późniejszymi zmianami, Dz. U. Nr 33 z 2003 r. poz. 270, Dz. U. Nr 109 z 2004 r. poz. 1156) Rozdział 6, §. 79. „Drzwi do łazienki, umywalni i wydzielonego ustępu powinny otwierać się na zewnątrz pomieszczenia, mieć z zastrzeżeniem § 75 ust. 2 co najmniej 0,8 m i wysokość 2 m w świetle ościeżnicy, a w dolnej części – otwory o sumarycznym przekroju nie mniejszym niż 0,022 m² dla dopływu powietrza”.

ZABEZPIECZENIA ZE STALI NIERDZEWNEJ O GRUBOŚCI 0,6 MM KRAWĘDZI SKRZYDŁA I OŚCIEŻNICY

Zabezpieczenia pionowych krawędzi skrzydła mogą być stosowane do skrzydła o grubości 40 mm w powłoce LAMISTONE, SILKSTONE, CPL 0,2; CPL 0,5; CPL 0,7 oraz MALOWANE i FORNIROWANE.

Zabezpieczenia krawędzi mogą być stosowane do ościeżnicy stałej drewnianej oraz regulowanej drewnianej ZZ w powłoce LAMISTONE, SILKSTONE, CPL 0,15 oraz MALOWANE i FORNIROWANE. Zabezpieczenia przygotowane pod zawias EXPERT.

TYP ZABEZPIECZENIA

(zabezpieczenie pionowe strony zamkowej i zabezpieczenie pionowe strony zawiasowej)

Dopłata do ceny katalogowej skrzydła lub ościeżnicy

Komplet zabezpieczeń do skrzydła o grubości 40 mm 395/485,85

Komplet zabezpieczeń ościeżnicy stałej 375/461,25

Komplet zabezpieczeń ościeżnicy regulowanej 375/461,25

W przypadku drzwi wahadłowych zabezpieczenie krawędzi skrzydła od strony przeciwnej do zawiasowej.



AKCESORIA

ZAWIASY DO DRZWI WEWNĄTRZLOKALOWYCH

system przylgowy



zawias czopowy wkręcany typ B
15/18,45

system przylgowy



zawias czopowy wkręcany typ D
15/18,45

system przylgowy



zawias czopowy wkręcany typ C
15/18,45

system przylgowy



zawias czopowy wkręcany typ K
15/18,45

system bezprylgowy



zawias regulowany kryty DUO
80/98,40

system przylgowy



zawias trójdzielny typ T do ościeżnicy SYSTEM DIN
17/20,91

system przylgowy



zawias trójdzielny typ T do ościeżnicy metalowej
17/20,91

system przylgowy



zawias czopowy typ M do ościeżnicy metalowej
15/18,45

system przylgowy

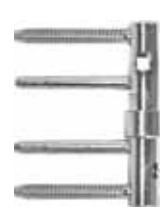

zawias z funkcją domykającą (ościeżnica drewniana stała lub regulowana jednostronnie)
66/81,18

OSŁONKI NA ZAWIASY TYP I (kpl. 2 szt. na jeden zawias)



kolory:
złoty, złoty-satyna, chrom, chrom-mat, patyna

10/12,30

Osłonki typ I stosowane są do zawiasów typ C oraz typ K. Komplet osłonek na jeden zawias składa się z dwóch jednakowych osłonek.

OSŁONKI NA ZAWIASY TYP II (1 kpl. na jeden zawias)

1 kpl. - 2 szt.



kolory:
biały, brąz, złoty, złoty-satyna, chrom, chrom-mat, patyna

8/9,84

Osłonki typ II stosowane są do zawiasów typ B, typ D. Komplet osłonek na jeden zawias składa się z osłonki krótkiej (część górna) oraz osłonki długiej (część dolna).

SAMOZAMYKACZ



samozamykacz

kolorystyka: srebrny, biały, brąz

cena od
173/212,79



asystent otwierania

3159/3885,57



uszczelka opadająca

130/159,90

zakup luzem (do docięcia we własnym zakresie)

180/221,40

zamontowana w drzwiach

Możliwość zastosowania tylko przy skrzydle o grubości min. 40 mm (dolny ramiak).

Wymagane wzmocnienie pod samozamykacz oraz wzmocnienie pod opaską ościeżnicy. Dostępne również inne modele samozamykaczy – po konsultacji z Działem Handlowym.

ODBOJNIKI DRZWIOWE



TYP 2 (PODŁOGOWY)

mosiądz, nikiel, chrom, brąz

25/30,75



TYP 5 (PODŁOGOWY)

mosiądz, nikiel, chrom, brąz

25/30,75

AKCESORIA

ZAMEK HAKOWY do drzwi przesuwnych



opcja zamek WK

chrom, chrom-satyna, złoty, złoty-mat, patyna

120/147,60



opcja zamek WC

chrom, chrom-satyna, złoty, złoty-mat, patyna

120/147,60

UCHWYTY do drzwi przesuwnych



U1 złoty

U2 złoty-mat

U3 chrom

U4 chrom-satyna

U5 patyna

złoty, złoty-mat, chrom, chrom-satyna, patyna

99/121,77



nikiel satyna

Uchwyt ENTERO

Uchwyt **238/292,74**

Uchwyt WC **322/396,06**



nikiel satyna

Uchwyt MAYA

(wkładka 26,5 x 26,5 - **100/123,00**)

Uchwyt **299/367,77**

Uchwyt WK, WB **299/367,77**

Uchwyt WC **385/473,55**

WK - do klucza, WB - do wkładki, WC - do blokady łazienkowej

UCHWYTY do drzwi składanych (standard w cenie skrzydła) z tworzywa sztucznego



01

02

03

04

biały

beż

brąz

szary

UCHWYTY do drzwi składanych (opcja) mosiężne



09

08

chrom

chrom-satyna

chrom-satyna, chrom **129/158,67**

KLAMKI DO DRZWI WEWNĄTRZLOKALOWYCH

ARCO



		szyld dzielony
kolor	nikiel szczotkowany, mosiądz antyczny	
klamka	37	45,51
WK, WB	16	19,68
WC	20	24,60

ARCUS



		szyld dzielony	
kolor	nikiel satynowy	nikiel szczotkowany	
klamka	64	78,72	64
WK	22	27,06	23
WB	23	28,29	31
WC	30	36,90	31

MENSA

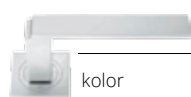

		szyld dzielony	
kolor	chrom	chrom satynowy	
klamka	73	89,79	69
WK	23	28,29	22
WB	22	27,06	22
WC	30	36,90	30

VERSA



		szyld dzielony		
kolor	chrom satynowany	nikiel szczotkowany	nikiel satynowy	
klamka	65	79,95	62	79,95
WK	22	27,06	23	27,06
WB	22	27,06	31	38,13
WC	30	36,90	31	38,13

CRUX



		szyld dzielony
kolor	nikiel satynowy, chrom satynowy	
klamka	60	73,80
WK, WB	19	23,37
WC	30	36,90



ENCKE

		szyld dzielony	
kolor	nikiel satynowy	nikiel szczotkowany	
klamka	53	65,19	54
rozeta WK, WB	26	31,98	27
rozeta WC	32	39,36	32

PASSO



		szyld dzielony
kolor	nikiel-mat, chrom mat	
klamka	61	75,03
rozeta WK	22	27,06
rozeta WB	22	27,06
rozeta WC	28	34,44

AGOSTO



		szyld dzielony
kolor	stal nierdzewna	
klamka	47	57,81
rozeta WK, WB	17	20,91
rozeta WC	32	39,36

MAGGIO



		szyld dzielony
kolor	nikiel	
klamka	54	66,42
WK, WB	24	29,52
WC	26	31,98

LUGLIO



		szyld dzielony
kolor	chrom, nikiel	
klamka	28	34,44
rozeta WK, WB	24	29,52
rozeta WC	26	31,98



APRILE

szyld dzielony

kolor	chrom błyszczący, chrom szczotkowany, tytan, nikiel szczotkowany	
klamka	143	175,89
rozeta WK, WB	34	41,82
rozeta WC	67	82,41



OTONO

szyld dzielony

kolor	chrom błyszczący, chrom szczotkowany, tytan, nikiel szczotkowany	
klamka	140	172,20
rozeta WK, WB	34	41,82
rozeta WC	37	45,51



VERANO

szyld dzielony

kolor	chrom błyszczący, chrom szczotkowany, nikiel szczotkowany	
klamka	78	95,94
rozeta WK, WB	34	41,82
rozeta WC	67	82,41



IMAGE-O INOX

szyld dzielony

kolor	inox	
klamka	69	84,87
rozeta WK, WB	24	29,52
rozeta WC	59	72,57



INVERNO

szyld dzielony

kolor	chrom błyszczący, chrom szczotkowany, tytan, nikiel szczotkowany, czarny	
klamka	153	188,19
rozeta WK, WB	30	36,90
rozeta WC	65	79,95



AUTUNNO

szyld dzielony

kolor	chrom błyszczący, chrom szczotkowany, nikiel szczotkowany	
klamka	138	169,74
rozeta WK, WB	30	36,90
rozeta WC	65	79,95



ESTATE

szyld dzielony

kolor	chrom błyszczący, chrom szczotkowany, tytan, nikiel szczotkowany	
klamka	147	180,81
rozeta WK	30	36,90
rozeta WC	69	84,87



SEMPRE

szyld dzielony

kolor	nikiel	
klamka	79	97,17
rozeta WK, WB	22	27,06
rozeta WC	28	34,44



GRAVI

szyld dzielony

kolor	nikiel	
klamka	79	97,17
rozeta WK, WB	22	27,06
rozeta WC	28	34,44



LATINO

szyld dzielony

kolor	stal nierdzewna	
klamka + rozeta WK	97	119,31
klamka + rozeta WB	97	119,31
klamka + rozeta WC	139	170,97



TWIST

szyld dzielony

kolor	stal nierdzewna, chrom	
klamka	87	107,01
rozeta WK	28	34,44
rozeta WB	28	34,44
rozeta WC	36	44,28



PRIMAVERA

szyld dzielony

kolor	chrom błyszczący, chrom szczotkowany, tytan, nikiel szczotkowany		czarny
klamka	219	269,37	219
rozeta WK	30	36,90	69
rozeta WC	65	79,95	58
insert z efektem szkła	29	35,67	
insert z kamienia naturalnego	17	20,91	

Możliwość zamówienia insertu w kolorze drzwi



LATON

szyld dzielony

kolor	stal nierdzewna
klamka	65/79,95
rozeta WK,WB	17/20,91
rozeta WC	29/35,67



HALLEY

szyld dzielony

kolor	chrom/nikiel szczotkowany, mosiądz antyczny
klamka	43/52,89
rozeta WK,WB	19/23,37
rozeta WC	25/30,75



HIGRO

szyld dzielony

kolor	stal nierdzewna
klamka + rozeta WK	73/89,79
klamka + rozeta WB	73/89,79
klamka + rozeta WC	90/110,70



NIQUEL

szyld dzielony

kolor	stal nierdzewna
klamka	32/39,36
rozeta WK,WB	17/20,91
rozeta WC	29/35,67



PATINA

szyld dzielony

kolor	stal nierdzewna
klamka	65/79,95
rozeta WK,WB	17/20,91
rozeta WC	29/35,67



SATEN

szyld dzielony

kolor	stal nierdzewna
klamka	54/66,42
rozeta WK,WB	17/20,91
rozeta WC	29/35,67



TRITTON

szyld podłużny

kolor	nikiel-mat, patyna
klamka WK, WB	31/38,13
klamka WC	37/45,51



GALE

szyld podłużny

kolor	chrom, nikiel szczotkowany, mosiądz antyczny
klamka WK,WB	42/51,66
klamka WC	47/57,81

Zestawienie wkładek

Lp.	Rozmiar wkładki	Producent	Drzwi wewnętrzne lokalowe					Lumen	Do dźwigni antypanicznej
			przylgowe jednoskrzydłowe, Typ A, Typ B	przylgowe dwuskrzydłowe	bezprzylgowe jednoskrzydłowe, Typ A, Typ B	bezprzylgowe dwuskrzydłowe	bezprzylgowe dwuskrzydłowe Typ A, Typ B		
1	30x35	LOB	x	x		x			
2	30x30	LOB			x		x		
3	30x40	LOB					x		
4	9x30	LOB						x	

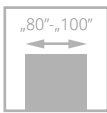

drzwi CERBER PLUS, wzór 00, ościeżnica stała drewniana

CERBER PLUS

od **820/1008,60**
cena drzwi **netto**/brutto (VAT 23%)

Drzwi z ościeżnicą drewnianą lub metalową. Skrzydło zbudowane z ramiaka drewnianego, obłożone dwiema płytami HDF. Wypełnienie stanowi płyta otworowana, opcjonalnie płyta pełna lub specjalna konstrukcja POL-SKONE (wersja 37dB). Nominalna grubość skrzydła 46 mm.

izolacyjność akustyczna:

CERBER PLUS: klasa D1 – 25, D2 – 25, klasa Rw=27 dB
CERBER PLUS 37dB: klasa D1 – 35, D2 – 30, klasa Rw=37 dB
(drzwi z progiem drewnianym), klasa D1 – 30, D2 – 30,
klasa Rw=37 dB (drzwi z uszczelką opadającą)

3 klasa mechaniczna

aprobaty technicznej ITB: AT-15-8773/2016



klamka



rozeta górna



zawias



próg dębowy



drzwi CERBER PLUS, wzór 00, ościeżnica stała drewniana

Zobacz
więcej
inspiracji





WERSJA	pełne 00		wersja 37 dB 00	
	z ościeżnicą stałą drewnianą	z ościeżnicą stałą metalową	z ościeżnicą stałą drewnianą	z ościeżnicą stałą metalową
MALOWANE (BIAŁY NCS S 0500N)	1070/1316,10	1170/1439,10	1370/1685,10	1470/1808,10
ECO TOP	820/1008,60	870/1070,10	1070/1316,10	1270/1562,10
HIGH TOP, SILKSTONE, LAMISTONE	870/1070,10	970/1193,10	1270/1562,10	1370/1685,10
LAMINAT CPL 0,2 mm	970/1193,10	1070/1316,10	1370/1685,10	1470/1808,10
GRUPA A	1070/1316,10	1170/1439,10	1470/1808,10	1570/1931,10
GRUPA B	1170/1439,10	1270/1562,10	1570/1931,10	1670/2054,10
GRUPA C	1230/1512,90	1330/1635,90	1650/2029,50	1750/2152,50

KOLORYSTYKA



*dostępne za dopłatą po konsultacji z Działem Handlowym

OŚCIEŻNICE

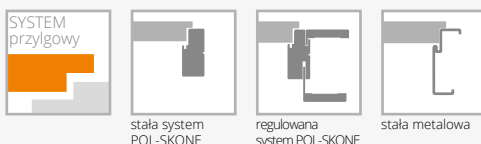

WYPOSAŻENIE

STANDARDOWE
ościeżnica drewniana malowana, fornirowana lub oklejana folią lub laminatem CPL 0,15 mm w kolorze dopasowanym do koloru skrzydła
ościeżnica stała metalowa wykonana z blachy od gr. 1,5 mm, malowana proszkowo w kolorze białym (RAL 9016), szarym (RAL7047), brązowym (RAL 8017) lub beżowym (RAL 1001)
zawiasy czopowe wkręcane regulowane „80”-„100” – 3 szt.
niezależne bolce antywyważeniowe - 2 szt.
zamki wpuszczane trzybolcowe na wkładkę patentową (bez wkładek) - 2 szt.
próg dębowy o wysokości 20 mm
wizjer srebrny
WYMIARY
standardowe:
drzwi z ościeżnicą drewnianą: 895x2067 mm, 995x2067 mm, 1095x2067 mm
drzwi z ościeżnicą metalową: 897x2068 mm, 997x2068 mm, 1097x2068 mm
wersja 90 Plus (pozwala uzyskać światło przejścia min. 900 mm w przypadku otwarcia skrzydła o kąt 90°):
drzwi z ościeżnicą drewnianą: 1005x2067 mm
drzwi z ościeżnicą metalową: 1007x2068 mm

konstrukcja umożliwia skrócenie drzwi do 50 mm	
DODATKOWE (za dopłatą)	
powierzchnia SILKSTONE CPL	225/276,75
ościeżnica drewniana regulowana z panelami poszerzającymi, opaskami kątowymi i listwą maskującą	str. 157
malowanie ościeżnicy metalowej w kolorach z palety RAL lub NCS	po konsultacji z Działem Handlowym
uszczelka opadająca	180/221,40
zawiasy z funkcją domykającą - tylko ościeżnica drewniana	66/81,18
listwy aluminiowe do drzwi CERBER PLUS wzór 1, 2, 3	99/121,77
wypełnienie z płyty wiórowej pełnej	105/129,15
drzwi o wysokości 1950, 2000 mm	+10%
osłonki na zawiasy:	
biały/brąz	10/12,30
chrom/nikiel mat	25/30,75
złoty mat	40/49,20

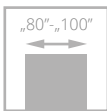

drzwi B-30, wzór W0, ościeżnica stała drewniana

B-30/C-30

B-30 od 1557/1915,11

C-30 od 2203/2709,69

cena drzwi **netto**/brutto (VAT 23%)

Drzwi wewnętrzne wejściowe z korytarzy lub klatek schodowych do np. mieszkań w budynkach wielorodzinnych, czy pomieszczeń w budynkach użyteczności publicznej. Skrzydło zbudowane z ramiaka drewnianego obłożonego dwiema płytami HDF. Wypełnienie stanowi specjalna konstrukcja POL-SKONE. Grubość skrzydła wynosi 56 mm.

najwyższa odporność na włamanie klasy „C” (model C-30)

III europejska klasa antywłamaniowości

dymoszczelność: klasa Sa, Sm

odporność ogniowa: klasa EI30

izolacyjność akustyczna: klasa Rw=37 dB

4 klasa mechaniczna

aprobata techniczna: AT-15-7560/2013

certyfikat zgodności ITB-1807/W



klamka



rozeta górna



zawias



bolce antywważeniowe



drzwi B-30, wzór W0, ościeżnica stała drewniana

Zobacz
więcej
inspiracji





WERSJA WO

	MALOWANE biały NCSs0500-N*	ECO TOP	LAMINOWANE	FORNIROWANE		
			HIGH TOP	GRUPA A	GRUPA B	GRUPA C
			LAMISTONE CPL			
			SILKSTONE			
KLASA B	1657/2038,11	1557/1915,11	1635/2011,05	1857/2284,11	1944/2391,12	2045/2515,35
KLASA C	2406/2959,38	2203/2709,69	2203/2709,69	2426/2983,98	2789/3430,47	2929/3602,67

wersja usłojenia H (dopłata do ceny skrzydła) 30/36,90

*ekologiczne farby akrylowe, kolory palet RAL i NCS (oprócz metalicznych)

- dopłata wg grup kolorystycznych (str. 9)

KOLORYSTYKA



*dostępne za dopłatą po konsultacji z Działem Handlowym

OŚCIEŻNICE

Standard: ościeżnica stała sosnowa

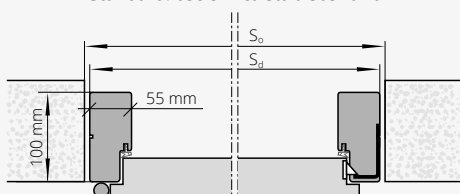

Opcjonalnie: ościeżnica regulowana jednostronnie

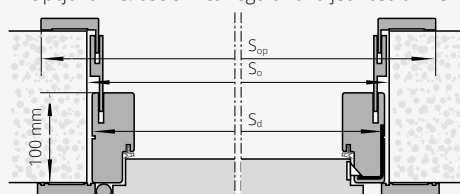

Rozmiar drzwi (mm)	S _d (mm)	S _o (mm)	S _{op} (mm)	H _{op} (mm)	H _d (mm)	H _o (mm)
1032x 2075	1032	1050	1143	2130	2075	2090
1012 x 2075	1012	1040	1123	2130	2075	2090
1012 x 2000	1012	1040	1123	2055	2000	2015
1012 x 1950	1012	1040	1123	2005	1950	1965
980 x 2075	980	1010	1091	2130	2075	2090
980 x 2000	980	1010	1091	2055	2000	2015
980 x 1950	980	1010	1091	2005	1950	1965
880 x 2075	880	910	991	2130	2075	2090
880 x 2000	880	910	991	2055	2000	2015
880 x 1950	880	910	991	2005	1950	1965

S_d – szerokość drzwi po zewnętrznej stronie ościeżnicy
 S_o – szerokość otworu montażowego
 S_{op} – szerokość po zewnętrznej stronie opaski
 H_d – wysokość drzwi po zewnętrznej stronie ościeżnicy
 H_o – wysokość otworu montażowego
 H_{op} – wysokość po zewnętrznej stronie opaski

WYPOSAŻENIE

STANDARDOWE
ościeżnica stała sosnowa
C-30: klamka z szyldelem z zabezpieczeniem wkładki, wkładki klasy 6 (nikiel- satyna)
B-30: nawiercenie pod klamkę GARDA
zamek listwowy wpuszczany z czteropunktowym (B-30)/ pięciopunktowym (C-30) ryglowaniem, rozstaw 72 mm, kolor srebrny
zawiasy czopowe wkręcane regulowane („80”-„90” – 3 szt., „100” – 4 szt.)
bolce antywyważeniowe - 5 szt.
próg dębowy o wysokości 20 mm
WYMIARY
standard: 1012 x 2075 mm
opcjonalne: 880x1950 mm; 880x2000 mm; 880x2075 mm; 980x1950 mm; 980x2000 mm; 980x2075 mm; 1012x1950 mm; 1012x2000 mm
szerokość 90 Plus - 1032x2075 mm (pozwala uzyskać światło przejścia min. 900 mm w przypadku otwarcia skrzydła o kąt 90°)

DODATKOWE (za dopłatą)	
powierzchnia SILKSTONE CPL	225/276,75
ościeżnica regulowana	str. 157
rozeta GARDA	58/71,34
klamka GARDA klasy 3	146/179,58
wkładki klasy 6	115/141,45
wizjer	49/60,27
wymiar 1112 x 2175 mm	+10%

UWAGA! W celu spełnienia warunków odporności ogniowej do drzwi należy stosować samozamykacz spełniający wymagania normy PN-EN 1154:1999/A1:2004/AC:2010 oraz klamki drzwiowe spełniające wymagania normy PN-EN 1906:2012. W celu spełnienia przez drzwi parametrów antywłamaniowości klamki drzwiowe powinny spełniać min. klasę 3 odporności na włamanie a wkładki bębnowe min. klasę 4 odporności związanej z kluczem oraz min. klasę 1 odporności na atak wg normy PN-EN 1303:2007+AC:2008.

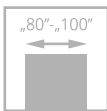

RC3

od **1350/1660,50**
cena drzwi **netto**/brutto (VAT 23%)

Drzwi wewnętrzne wejściowe z korytarzy lub klatek schodowych do np. mieszkań w budynkach wielorodzinnych, czy pomieszczeń w budynkach użyteczności publicznej. Skrzydło zbudowane z ramiaka drewnianego, obłożonego dwiema płytami HDF. Wypełnienie stanowi specjalna konstrukcja POL-SKONE. Grubość skrzydła 50 mm.

odporność na włamanie: klasa RC3
izolacyjność akustyczna: klasa Rw=32 dB
4 klasa mechaniczna
aprobata techniczna: AT-15-7560/2013



klamka



rozeta górna



zawias



ościeżnica metalowa

drzwi RC3, wzór W0, ościeżnica stała drewniana



drzwi RC3, wzór W0, ościeżnica stała drewniana

Zobacz więcej inspiracji





WERSJA W0

	MALOWANE biały NCSs0500-N*	ECO TOP	HIGH TOP LAMISTONE CPL SILKSTONE	LAMINOWANE CPL 0,2 mm	FORNIROWANE		
					GRUPA A	GRUPA B	GRUPA C
Drzwi RC3 z ościeżnicą drewnianą	1550/1906,50	1350/1660,50	1390/1709,70	1420/1746,60	1690/2078,70	1790/2201,70	1890/2324,70
Drzwi RC3 z ościeżnicą metalową	1650/2029,50	1450/1783,50	1490/1832,70	1520/1869,60	1790/2201,70	1890/2324,70	1990/2447,70

*ekologiczne farby akrylowe, kolory palet RAL i NCS (oprócz metalicznych) - dopłata wg grup kolorystycznych (str. 9)

KOLORYSTYKA



*dostępne za dopłatą po konsultacji z Działem Handlowym

OŚCIEŻNICE



stała system POL-SKONE

stała metalowa

WYPOSAŻENIE

STANDARDOWE

ościeżnica metalowa lub stała drewniana
 próg dębowy o wysokości 20 mm
 zamek listwowy wpuszczany z czteropunktowym ryglowaniem (2 rygle, 2 haki), rozstaw 92 mm, kolor srebrny
 zawiasy czopowe regulowane w 3 płaszczyznach w kolorze srebrnym - 4 szt.
 bolce antyważeńiowe - 5 szt.
 nawiercenie pod klamkę GARDA (rozstaw 92 mm)

WYMIARY

ościeżnica metalowa:
 skrzydło (w przyłdże): 924 x 2022 mm
 drzwi (po zewnętrznej stronie ościeżnicy): 1004 x 2071 mm
 ościeżnica drewniana:
 drzwi (po zewnętrznej stronie ościeżnicy): 1012 x 2075 mm
 opcjonalne wymiary (ościeżnica drewniana): 880x1950 mm;
 880x2000 mm; 880x2075 mm; 980x1950 mm; 980x2000 mm;
 980x2075 mm; 1012x1950 mm; 1012x2000 mm

szerokość 90 Plus - 1024x2075 mm (1032x2075 mm w wersji z ościeżnicą drewnianą) pozwala uzyskać światło przejścia min. 900 mm w przypadku otwarcia skrzydła o kąt 90°

DODATKOWE (za dopłatą)

powierzchnia SILKSTONE CPL	225/276,75
ościeżnica drewniana regulowana	str. 157
rozeta GARDA	58/71,34
klamka GARDA klasy 3 (rozstaw 92 mm)	146/179,58
wkładki klasy 6	115/141,45
wizjer	49/60,27
elektrozaczep awersyjny ES1 firmy Bira (w wersji z ościeżnicą metalową)	

UWAGA! W celu spełnienia przez drzwi parametrów antywłamaniowości klamki drzwiowe powinny spełniać min. klasę 3 odporności na włamanie wg normy PN-EN 1906:2012, a wkładki bębnekowe min. klasę 4 odporności związanej z kluczem oraz min. klasę 1 odporności na atak wg normy PN-EN 1303:2007+AC:2008.

KLAMKI DO DRZWI WEJŚCIOWYCH



OTERMA

	rozstaw 72 mm
kolor	srebrny, tytan, inox
klamka - klamka na szyldzie	86/105,78
rozeta górna	37/45,51
klamka - gałka	96/118,08



OTERMA II

KLASA II

	rozstaw 72 mm
kolor	srebrny, tytan, inox
klamka - klamka na szyldzie	99/121,77
rozeta górna	50/61,50
klamka - gałka	110/135,30



GARDA

KLASA III

	rozstaw 72 mm	rozstaw 92 mm
kolor	F1 (chrom)	F1 (chrom)
klamka - klamka na szyldzie	146/179,58	146/179,58
rozeta górna	58/71,34	58/71,34



PRESTIGE

KLASA III

	rozstaw 72 mm	rozstaw 92 mm
kolor	chrom, inox	chrom, inox
klamka + klamka	bez zabezpieczenia wkładki	169/207,87
	z zabezpieczeniem wkładki	191/234,93
klamka + gałka	bez zabezpieczenia wkładki	180/221,40
	z zabezpieczeniem wkładki	202/248,46
rozeta	bez zabezpieczenia wkładki	92/113,16
	z zabezpieczeniem wkładki	114/140,22

WKŁADKI DO DRZWI WEWNĘTRZNYCH WEJŚCIOWYCH



	wkładka klasy B		wkładka klasy 6 (klasa C)
	1 szt.	1 szt. (z gałką)	komplet – 2 szt. (z 1 gałką)
kolor	złota, srebrna	złota, srebrna	złota, nikiel-satyna
do drzwi B-30	-	-	115/141,45
do drzwi CERBER PLUS*	39/47,97	49/60,27	115/141,45
do drzwi RC3	-	-	115/141,45

* przy zamówieniu wkładek z gałką należy zaznaczyć kierunek otwierania drzwi



WIZJER

kolor: srebrny, złoty	
dedykowany do drzwi wejściowych B-30, C-30, RC3	49/60,27
dedykowany do drzwi wejściowych CERBER PLUS	12/14,76

WKŁADKI DO DRZWI WEWNĘTRZLOKALOWYCH

1 szt.
złota, srebrna

do przylgowych 30/35	19/23,37
do bezprzylgowych jednoskrzydłowych 30/30	19/23,37
do drzwi dwuskrzydłowych bezprzylgowych 30/35	19/23,37

Zestawienie wkładek

Lp.	Rozmiar wkładki	Producent	Cerber PLUS / Cerber PLUS 37 dB				B-30/C-30		RC3	
			z klamką Prestige z zabezpieczeniem oraz bez zabezpieczenia wkładki oraz klamka Garda z zabezpieczeniem wkładki		z klamką OTERMA, OTERMA II		z klamką Prestige z zabezpieczeniem oraz bez zabezpieczenia wkładki oraz klamka Garda z zabezpieczeniem wkładki		z klamką Prestige z zabezpieczeniem oraz bez zabezpieczenia wkładki oraz klamka Garda z zabezpieczeniem wkładki	
			otwierane do wew.	otwierane nazew.	otwierane do wew.	otwierane nazew.	otwierane do wew.	otwierane nazew.	otwierane do wew.	otwierane nazew.
1	30x35G	LOB			x					
2	30Gx40	LOB				x				
3	30Gx35	Wilka		x						
4	30x35G	Wilka	x							
5	40x30G	Wilka								x
6	35Gx45	Wilka						x		
7	35x40G	Wilka					x		x	

Wizjery:
- drzwi Cerber Plus: wizjer Ø15 LOB o zakresie 35-55 mm
- drzwi techniczne: wizjer Ø20 Panorama 200 o zakresie 45-70 mm

UWAGA! W celu spełnienia warunków odporności ogniowej do drzwi należy stosować klamki drzwiowe spełniające wymagania normy PN-EN 1906:2012, wkładki bębnowe spełniające wymagania normy PN-EN 1303:2007 + AC:2008.

OŚCIEŻNICE REGULOWANE DO DRZWI WEJŚCIOWYCH

DO DRZWI ANTYWŁAMANIOWYCH B-30, C-30, CERBER PLUS, RC3

DOPLATA ZA KOMPLET REGULACJI DO DRZWI ANTYWŁAMANIOWYCH B-30, C-30, RC3, CERBER PLUS (Z LISTWAMI PŁASKIMI - 60 mm)
(NAFREZOWANIE JEDNOSTRONNE OŚCIEŻNICY POD MONTAŻ PANELI I OPASEK)

CERBER PLUS	B-30, C-30, RC3	MALOWANE*	ECO TOP	do laminowanych		FORNIROWANE			
				HIGH TOP	LAMISTONE CPL	GRUPA A	GRUPA B	GRUPA C	
symbol	zakres regulacji	symbol ościeżnicy	stopień regulacji	cena (zł / kpl)					
ZC 1	92-112	ZB1	100-120	319/392,37	258/317,34	265/325,95	381/468,63	438/538,74	460/565,80
ZC 2	112-136	ZB2	120-144	319/392,37	258/317,34	265/325,95	381/468,63	438/538,74	460/565,80
ZC 3	136-180	ZB3	144-188	356/437,88	289/355,47	297/365,31	426/523,98	491/603,93	516/634,68
ZC 4	180-202	ZB4	188-210	356/437,88	289/355,47	297/365,31	426/523,98	491/603,93	516/634,68
ZC 5	202-246	ZB5	210-254	401/493,23	324/398,52	333/409,59	476/585,48	546/671,58	573/704,79
ZC 6	246-268	ZB6	254-276	401/493,23	324/398,52	333/409,59	476/585,48	546/671,58	573/704,79
ZC 7	268-312	ZB7	276-320	440/541,20	356/437,88	366/450,18	520/639,60	596/733,08	626/769,98
ZC 8	312-334	ZB8	320-342	440/541,20	356/437,88	366/450,18	520/639,60	596/733,08	626/769,98
ZC 9	334-378	ZB9	342-386	496/610,08	401/493,23	413/507,99	585/719,55	674/829,02	708/870,84
ZC 10	378-402	ZB10	386-410	496/610,08	401/493,23	413/507,99	585/719,55	674/829,02	708/870,84
		ZB11	410-429	618/760,14	501/616,23	515/633,45	725/891,75	835/1027,05	877/1078,71
		ZB12	429-476	618/760,14	501/616,23	515/633,45	725/891,75	835/1027,05	877/1078,71
		ZB13	476-495	656/806,88	532/654,36	547/672,81	770/947,10	886/1089,78	930/1143,90
		ZB14	495-542	656/806,88	532/654,36	547/672,81	770/947,10	886/1089,78	930/1143,90

DOPLATY

do ościeżnic o wymiarach innych niż standardowe (dopłata za każdy moduł wymiarowy)

+10%

TABELA DOPLAT do skrzydeł RAL, NCS S wg grup kolorystycznych

GRUPA 1	GRUPA 2	GRUPA 3	GRUPA 4
+20%	+30%	+40%	+60%

CENA (zł) netto/brutto (VAT 23%)

*ekologiczne farby akrylowe, kolory palet RAL i NCS (oprócz metalicznych) - dopłata wg grup kolorystycznych (str. 9)

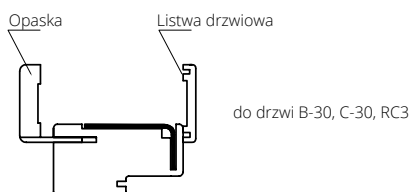

do drzwi B-30, C-30, RC3

symbol	zakres regulacji	KOMPLETACJA
ZB1	100-120	Ościeżnica 100 mm, listwa, opaska 32 mm
ZB2	120-144	Ościeżnica 100 mm, listwa, opaska 52 mm

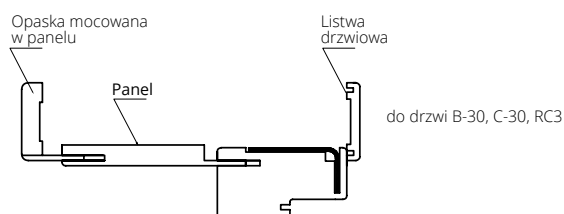

do drzwi B-30, C-30, RC3

symbol	zakres regulacji	KOMPLETACJA
ZB3	144-188	Ościeżnica 100 mm, listwa, opaska 32 mm, panel 76 mm
ZB4	188-210	Ościeżnica 100 mm, listwa, opaska 52 mm, panel 76 mm
ZB5	210-254	Ościeżnica 100 mm, listwa, opaska 32 mm, panel 142 mm
ZB6	254-276	Ościeżnica 100 mm, listwa, opaska 52 mm, panel 142 mm
ZB7	276-320	Ościeżnica 100 mm, listwa, opaska 32 mm, panel 208 mm
ZB8	320-342	Ościeżnica 100 mm, listwa, opaska 52 mm, panel 208 mm
ZB9	342-386	Ościeżnica 100 mm, listwa, opaska 32 mm, panel 274 mm
ZB10	386-410	Ościeżnica 100 mm, listwa, opaska 52 mm, panel 274 mm

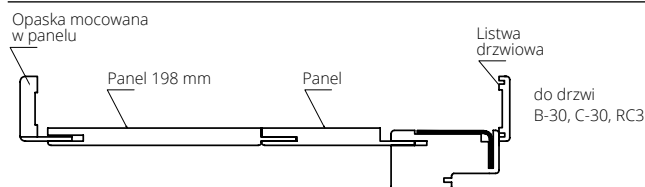

do drzwi B-30, C-30, RC3

symbol	zakres regulacji	KOMPLETACJA
ZB11	410-429	Ościeżnica 100 mm, listwa, opaska 32 mm, panel 142+198 mm
ZB12	429-476	Ościeżnica 100 mm, listwa, opaska 52 mm, panel 142+198 mm
ZB13	476-495	Ościeżnica 100 mm, listwa, opaska 32 mm, panel 208+198 mm
ZB14	495-542	Ościeżnica 100 mm, listwa, opaska 52 mm, panel 208+198 mm

do drzwi CERBER PLUS

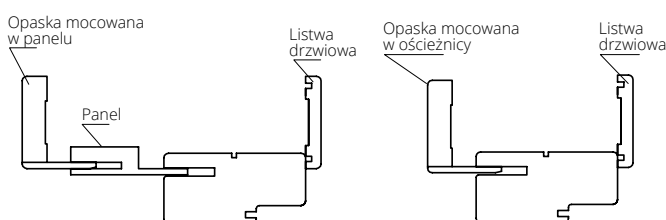

symbol	zakres regulacji	KOMPLETACJA
ZC 1	92-112	Ościeżnica 92 mm, listwa drzwiowa, opaska 32 mm
ZC 2	112-136	Ościeżnica 92 mm, listwa drzwiowa, opaska 52 mm
ZC 3	136-180	Ościeżnica 92 mm, listwa drzwiowa, opaska 32 mm, panel 76 mm
ZC 4	180-202	Ościeżnica 92 mm, listwa drzwiowa, opaska 52 mm, panel 76 mm
ZC 5	202-246	Ościeżnica 92 mm, listwa drzwiowa, opaska 32 mm, panel 142 mm
ZC 6	246-268	Ościeżnica 92 mm, listwa drzwiowa, opaska 52 mm, panel 142 mm
ZC 7	268-312	Ościeżnica 92 mm, listwa drzwiowa, opaska 32 mm, panel 208 mm
ZC 8	312-334	Ościeżnica 92 mm, listwa drzwiowa, opaska 52 mm, panel 208 mm
ZC 9	334-378	Ościeżnica 92 mm, listwa drzwiowa, opaska 32 mm, panel 274 mm
ZC 10	378-402	Ościeżnica 92 mm, listwa drzwiowa, opaska 52 mm, panel 274 mm

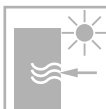
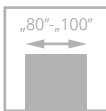

ARGALI

od **3000/3690,00**
cena drzwi **netto**/brutto (VAT 23%)

współczynnik przenikania ciepła: **Ud=0,78 W/m²K***
klasa antywłamaniowości **RC2**

Drzwi w systemie przylgowym. Konstrukcja skrzydła zbudowana z ramiaka drewnianego sosnowego, wzmocnionego profilem stalowym, obłożonym dwiema płytami drewnopodobnymi, pokrytymi fornirem naturalnym dębowym. Powierzchnia płyt malowana farbami kryjącymi lub transparentnymi. Wypełnienie stanowi warstwa termoizolacyjna. Na powierzchni skrzydła od strony zewnętrznej aplikacja ze stali nierdzewnej INOX. Grubość skrzydła 81 mm.



klamka, panel z blachy



rozeta górna

Ud=0,78*
W/m²K
WSPÓŁCZYNNIK
PRZENIKANIA
CIEPŁA



zawias

drzwi ARGALI, wzór W02

*szczegółowe wyniki badań dostępne na www.pol-skone.eu

Zobacz
więcej
inspiracji



drzwi ARGALI, wzór W02



WERSJA	W00	W01	W02	W03	W04
FARBY KRYJĄCE	3000/3690,00	3400/4182,00	3400/4182,00	3400/4182,00	3400/4182,00
FARBY TRANSPARENTNE	3300/4059,00	3700/4551,00	3700/4551,00	3700/4551,00	3700/4551,00

KOLORYSTYKA



000
biały
(NCS s0500-N)



010
brąz
(NCS s8010-Y90R)



wybarwienie
na dębie

KOLORYSTYKA OPCJONALNA



kolory palet RAL i NCS
(oprócz metalicznych)

dopłata wg grup kolorystycznych RAL, NCS (str. 9)

Grupa I	Grupa II	Grupa III	Grupa IV
310/381,30	420/516,60	540/664,20	624/767,52

WYPOSAŻENIE

STANDARDOWE	DODATKOWE (za dopłatą)
ościeżnica 100x70 mm (ościeżnica sosnowa: farby kryjące; ościeżnica dębowa: farby transparentne)	szkły barwione, ornamenty i inne
próg dębowy z profilem aluminiowym	osłonki na zawiasy – 1 kpl. (2 szt. na jeden zawias)
system antywyważeniowy („wrgę francuski”)	
podwójny system uszczelek (na obwodzie skrzydła i ościeżnicy)	osłonki na zawiasy – 1 kpl. (2 szt. na jeden zawias)
pakiet trzyszybowy antywłamaniowy z ciepłą ramką Chromatech Ultra	wkładka klasy 6 (klasa C): 55G/50
zawiasy wkręcane regulowane w trzech płaszczyznach - 4 szt.	(komplet – 2 szt. z gałką)
zamek FUHR listwowy czteropunktowy (2 rygle i 2 haki) uruchamiany kłmką na dwie wkładki, ryglowany przez uniesienie kłmką, wkładki górna niezależna, rozstaw 92 mm	klamka GARDA, PRESTIGE
	str. 156

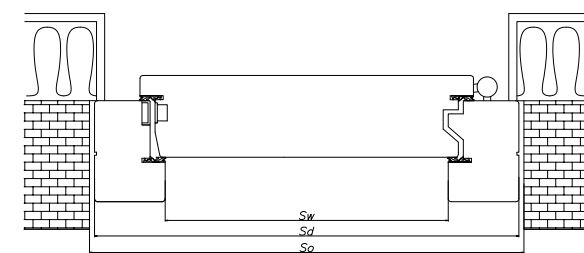

SZEROKOŚĆ

typ	drzwi jednoskrzydłowe		
	S _o	S _d	S _w
„80”	1000	971	831
„90”	1100	1071	931
„100”	1200	1171	1031

WYSOKOŚĆ

	H _o	H _d	H _w
	2120	2105	2000

So, Ho – proponowany wymiar montażowy
Sd, Hd – szerokość / wysokość drzwi
Sw, Hw – szerokość / wysokość światła przejścia

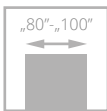

SATURN

od **2700/3321,00**
cena drzwi **netto**/brutto (VAT 23%)

współczynnik przenikania ciepła: **Ud=1,1 W/m²K***
klasa antywłamaniowości **RC2**

Drzwi w systemie przylgowym zbudowane z ramiaka drewnianego sosnowego wzmocnionego profilem stalowym (od strony zawiasowej listwa dębowa), obłożonego dwiema płytami drewnopodobnymi pokrytymi fornirem naturalnym dębowym. Powierzchnia skrzydeł malowana farbami kryjącymi lub transparentnymi. Wypełnienie stanowi warstwa termoizolacyjna. Na powierzchni skrzydła od strony zewnętrznej aplikacja ze stali nierdzewnej INOX (dotyczy wersji L1, L2, L3, L4).
Grubość skrzydła 61 mm.



klamka



rozeta górna

Ud=1,1*
W/m²K
WSPÓŁCZYNNIK
PRZENIKANIA
CIEPŁA



blacha-panel

drzwi SATURN, wzór 03S1

*szczegółowe wyniki badań dostępne na www.pol-skone.eu

Zobacz
więcej
inspiracji



drzwi SATURN, wzór L2



WERSJA	00	01	02	03	03S1	04S1	04S2
FARBY KRYJĄCE	2700/3321,00	3000/3690,00	3000/3690,00	3000/3690,00	3400/4182,00	3000/3690,00	3000/3690,00
FARBY TRANSPARENTNE	3000/3690,00	3300/4059,00	3300/4059,00	3300/4059,00	3700/4551,00	3300/4059,00	3300/4059,00

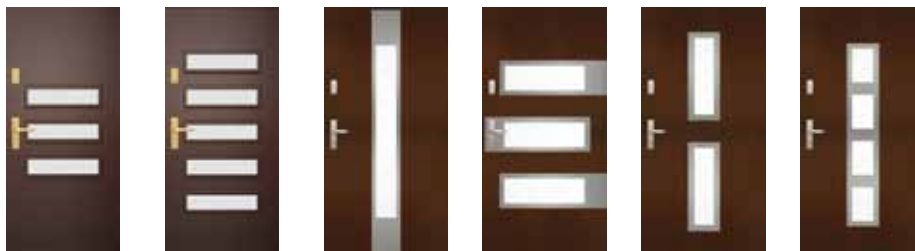

WERSJA	04S3	04S5	L1	L2	L3	L4
FARBY KRYJĄCE	3100/3813,00	3800/4674,00	3000/3690,00	3000/3690,00	3000/3690,00	3000/3690,00
FARBY TRANSPARENTNE	3400/4182,00	4100/5043,00	3300/4059,00	3300/4059,00	3300/4059,00	3300/4059,00

NAKLADKI POSZERZAJĄCE OŚCIEŻNICĘ DO DRZWI SATURN

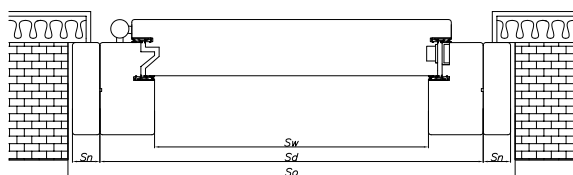

Ceny netto nakładek poszerzających do ościeżnic

	10 mm x 100 mm	20 mm x 100 mm	30 mm x 100 mm
sosnowe	140/172,20 (kpl) 25/30,75 (mb.)	160/196,80 (kpl) 30/36,90 (mb.)	180/221,40 (kpl) 35/43,05 (mb.)
dębowe	180/221,40 (kpl) 35/43,05 (mb.)	230/282,90 (kpl) 45/55,35 (mb.)	250/307,50 (kpl) 50/61,50 (mb.)

Drzwi jednoskrzydłowe z nakładkami poszerzającymi ościeżnicę

SZEROKOŚĆ					
Typ	S _w	S _d	S _n	S _o	H _o
„80”	802	922	10	980	2110
			20	1000	2120
			30	1020	2130
„90”	902	1022	10	1080	2110
			20	1100	2120
			30	1120	2130
„100”	1002	1122	10	1180	2110
			20	1200	2120
			30	1220	2130
WYSOKOŚĆ:				H _d	H _w
				2081	2000

S_w, H_w - szerokość / wysokość światła przejścia, S_d, H_d - szerokość / wysokość drzwi
S_n - szerokość nakładek poszerzających, S_o, H_o - proponowany wymiar montażowy

KOLORYSTYKA



KOLORYSTYKA OPCJONALNA



dopłata wg grup kolorystycznych RAL, NCS (str. 9)

Grupa I	Grupa II	Grupa III	Grupa IV
310/381,30	420/516,60	540/664,20	624/767,52

WYPOSAŻENIE

STANDARDOWE

próg dębowy z profilem aluminiowym
ościeżnica 100x60 mm; ościeżnica dębowa: farby transparentne lub kryjące
system antywyważeniowy („wrgę francuski”)
podwójny system uszczelek (na obwodzie skrzydła i ościeżnicy)
pakiet szybowy: szyba antywłamaniowa klasy P4 z ciepłą ramką Chromatech Ultra
zawiasy wkręcane regulowane w trzech płaszczyznach - 4 szt.
zamek FUHR listwowy czteropunktowy (2 rygle i 2 haki) uruchamiany klamką na dwie wkładki
ryglowany przez uniesienie klamki, wkładki górna niezależna, rozstaw 92 mm

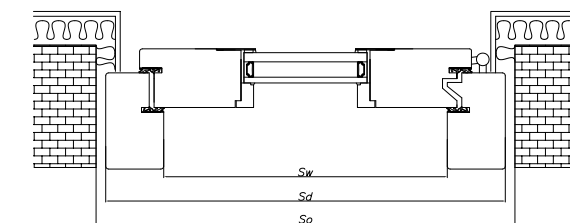

SZEROKOŚĆ			
drzwi jednoskrzydłowe			
typ	S _o	S _d	S _w
„80”	960	931	811
„90”	1060	1031	911
„100”	1160	1131	1011
WYSOKOŚĆ		H _o	H _w
		2100	2000

DODATKOWE (za dopłatą)

szyby barwione, ornamenty i inne
osłonki na zawiasy – 1 kpl. (2 szt. na jeden zawias) **10/12,30**
wkładka klasy 6 (klasa C): 30G/50 (komplet – 2 szt. z gałką) **127/156,21**
klamka GARDA, PRESTIGE str. 156

PARAMETRY

współczynnik przenikania ciepła: Ud=1,1 W/m²K dla drzwi wersja 00 o szerokości „90”, zgodnie z PN-EN 14351-1+A1:2010
współczynnik przenikania ciepła w pakiecie szybowym antywłamaniowym klasy P4 w zespoleniu z szybą przezroczystą Ug=1,0 W/m²K wg EN 674
klasa antywłamaniowości EN 1627 RC2

W celu spełnienia przez drzwi parametrów antywłamaniowości klasy RC2 należy zastosować klamki z min. klasą 2 odporności na włamanie wg normy PN –EN 1906:2012, a wkładki bębnowe minimum klasy 4 odporności związanej z kluczem i min. klasę 1 odporności na atak wg normy EN 1303:2007 +AC 2008.

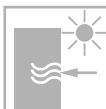
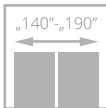
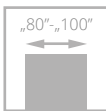

ELEGANT PLUS

od **3900/4797,00**
cena drzwi **netto**/brutto (VAT 23%)

współczynnik przenikania ciepła: **Ud=1,4 W/m²K***

Drzwi w systemie przylgowym. Rama drewniana sosnowa lub dębowa klejona warstwowo o grubości 68 mm. Wypełnienie stanowi pakiet szybowy oraz panel termoizolacyjny ozdobny.



klamka



rozeta górna

Ud=1,4*
W/m²K
WSPÓŁCZYNNIK
PRZENIKANIA
CIEPŁA



zawias

drzwi ELEGANT PLUS, wzór 03

*szczegółowe wyniki badań dostępne na www.pol-skone.eu

Zobacz
więcej
inspiracji



drzwi ELEGANT PLUS, wzór D08



WERSJA 03 04 07 08 10



WERSJA D03 D04 D08

jednoskrzydłowe	3900/4797,00
dwuskrzydłowe „90+40”	5850/7195,50
dwuskrzydłowe „90+50”	6240/7675,20
dwuskrzydłowe „90+60”	6630/8154,90
dwuskrzydłowe „90+70”	7020/8634,60
dwuskrzydłowe „90+80”	7410/9114,30
dwuskrzydłowe „90+90”	7800/9594,00

DOPLATY

drzwi dębowe	+25%
--------------	-------------

Ikony przedstawiają rozmiar „90+40”, pozostałe rozmiary dostępne po konsultacji z Działem Sprzedaży

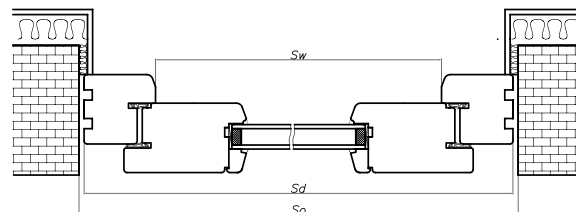

KOLORYSTYKA

FARBY KRYJĄCE

000 biały (NCS s0500-N)	010 brąz (NCS s8010-Y90R)
--------------------------------------	--

FARBY TRANSPARENTNE

wybarwienie na dębie

KOLORYSTYKA OPCJONALNA

FARBY KRYJĄCE

kolory palet RAL i NCS (oprócz metalicznych)

dopłata wg grup kolorystycznych RAL, NCS (str. 9)

Grupa I	Grupa II	Grupa III	Grupa IV
310/381,30	420/516,60	540/664,20	624/767,52

WYPOSAŻENIE

STANDARDOWE
pakiet szybowy Ug=1,0 W/m²K z ciepłą ramką Termo TGI
niski próg dębowy 20mm
okapnik drewniany
system podwójnych uszczelceł
ościeżnica: sosnowa
zamek FUHR listwowy czteropunktowy (2 rygle i 2 haki) uruchamiany klamką na dwie wkładki,
zawiasy wkręcane regulowane w trzech płaszczyznach - 4 szt.
bolce antywyważeniowe

SZEROKOŚĆ							
drzwi jednoskrzydłowe			drzwi dwuskrzydłowe				
typ	So	Sd	Sw	typ	So	Sd	Sw
„80”	975	945	805	„90”+„40”	1600	1570	1430
„90”	1075	1045	905	„90”+„50”	1700	1670	1530
„100”	1175	1145	1005	„90”+„60”	1800	1770	1630
				„90”+„70”	1900	1870	1730
				„90”+„80”	2000	1970	1830
				„90”+„90”	2100	2070	1930

WYSOKOŚĆ	Ho	Hd	Hw
	2105	2090	2000

So, Ho - proponowany wymiar montażowy
Sd, Hd - szerokość / wysokość drzwi
Sw, Hw - szerokość / wysokość światła przejścia

DODATKOWE (za dopłatą)	
drzwi dębowe	+25%
szkly barwione, ornamenty i inne	
osłonki na zawiasy – 1 kpl. (2 szt. na jeden zawias)	10/12,30
wkładka klasy 6 (klasa C): 35G/55 (dla drzwi otwieranych na zewnątrz), 55G/35 (dla drzwi otwieranych do wewnątrz) (komplet – 2 szt. z gałką)	127/156,21
klamka GARDA, PRESTIGE	str. 156

PARAMETRY
współczynnik przenikania ciepła: Ud=1,4 W/m²K dla drzwi wersja 03 (sosna selekcyjowana), zgodnie z PN-EN 14351-1+A1:2010
współczynnik przenikania ciepła w pakiecie szybowym antywłamaniowym klasy P4 w zespoleniu z szybą przezroczystą Ug=1,0 W/m²K wg EN 673

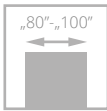

drzwi ELEGANT INOX, wzór W1

ELEGANT INOX

od **3900/4797,00**
cena drzwi **netto**/brutto (VAT 23%)

współczynnik przenikania ciepła: **Ud=1,4 W/m²K***

Skrzydło drzwiowe w systemie przylgowym. Rama drewniana sosnowa lub dębowa klejona warstwowo o grubości 68 mm. Wypełnienie stanowi panel termoizolacyjny i szyba, na panel termoizolacyjny naklejona aplikacja ze stali nierdzewnej INOX obustronnie.



klamka



szklenie, blacha

Ud=1,4*
W/m²K

WSPÓŁCZYNNIK
PRZENIKANIA
CIEPŁA



zawias

*szczegółowe wyniki badań dostępne na www.pol-skone.eu

Zobacz
więcej
inspiracji



drzwi ELEGANT INOX, wzór W4



WERSJA	W1	W2	W3	W4
SOSNA	3900/4797,00	3900/4797,00	3900/4797,00	3900/4797,00
DĄB	4850/5965,50	4850/5965,50	4850/5965,50	4850/5965,50

KOLORYSTYKA

**FARBY
KRYJĄCE**

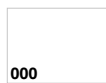

000
biały
(NCS s0500-N)

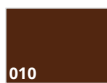

010
brąz
(NCS s8010-Y90R)

**FARBY
TRANSPARENTNE**

wybarwienie
na dębie

KOLORYSTYKA OPCJONALNA

**FARBY
KRYJĄCE**



kolory palet RAL i NCS
(oprócz metalicznych)

dopłata wg grup kolorystycznych RAL, NCS (str. 9)

Grupa I	Grupa II	Grupa III	Grupa IV
310/381,30	420/516,60	540/664,20	624/767,52

WYPOSAŻENIE

STANDARDOWE

niski próg dębowy 20 mm
podwójny system uszczelek (na obwodzie skrzydła i ościeżnicy)
pakiet szybowy: szyba antywłamaniowa z ciepłą ramką Chromatech Ultra
zawiasy wkręcane regulowane w trzech płaszczyznach – 4 szt.
bolce antywyważeniowe
zamek FUHR listwowy czteropunktowy (2 rygle i 2 haki) uruchamiany klamką na dwie wkładki

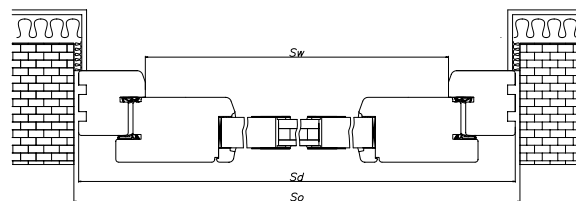

SZEROKOŚĆ

drzwi jednoskrzydłowe			
typ	S _o	S _d	S _w
„80”	975	945	805*
„90”	1075	1045	905
„100”	1175	1145	1005

WYSOKOŚĆ

	H _o	H _d	H _w
	2105	2090	2000

S_o,H_o – proponowany wymiar montażowy

S_d,H_d – szerokość / wysokość drzwi

S_w,H_w – szerokość / wysokość światła przejścia

DODATKOWE (za dopłatą)

szyby barwione, ornamenty i inne
osłonki na zawiasy – 1 kpl. (2 szt. na jeden zawias) **10/12,30**
wkładka klasy 6 (klasa C): 35G/55 (dla drzwi otwieranych na zewnątrz), 55G/35 (dla drzwi otwieranych do wewnątrz) **127/156,21** (komplet – 2 szt. z gałką)
klamka GARDA, PRESTIGE str. 156

PARAMETRY

współczynnik przenikania ciepła: Ud=1,4 W/m²K dla drzwi o szerokości „90” dla sosny selekcyjowanej we wszystkich wzorach, zgodnie z PN-EN 14351-1+A1:2010

współczynnik przenikania ciepła w pakiecie szybowym antywłamaniowym klasy P4 w zespoleniu z szybą przezroczystą Ug=1,2 W/m²K wg EN 673

NAŚWIETLA DO DRZWI ZEWNĘTRZNYCH

DO DRZWI ELEGANT PLUS, ELEGANT INOX

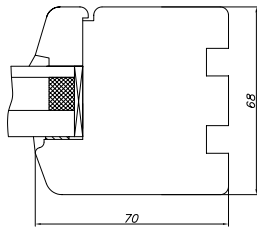

Minimalny wymiar naświetla 410 mm (zarówno szerokość, jak i wysokość).
Ceny za naświetla szklone szybą przezroczystą P4/16/4 przy kształcie prostokątnym.
Przy kształcie łukowym, szprosach, szkle ornamentowym, typach: ANTISOL, STOPSOL - kalkulacja indywidualna.

DO DRZWI SATURN, ARGALI

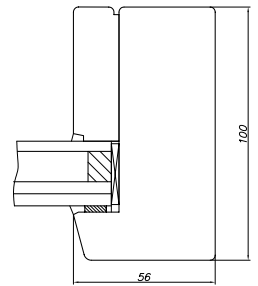

Minimalny wymiar naświetla 385 mm (zarówno szerokość, jak i wysokość).
Ceny za naświetla szklone szybą przezroczystą P4/16/4/16/4 przy kształcie prostokątnym.
Przy szprosach, szkle ornamentowym, typach: ANTISOL, STOPSOL - kalkulacja indywidualna.

Do drzwi zewnętrznych ELEGANT, ELEGANT INOX POL-SKONE oferuje naświetla drewniane boczne i górne, szklone szkłem antywłamaniowym klasy P4.

Do drzwi zewnętrznych SATURN, POL-SKONE oferuje naświetla drewniane boczne i górne, szklone szkłem antywłamaniowym klasy P4.

NAŚWIETLA	cena za m ² powierzchni	
	do 0,6 m ²	powyżej 0,6 m ²
sosnowe	1969/2421,87	1313/1614,99
dębowe	2625/3228,75	1969/2421,87

NAŚWIETLA	cena za m ² powierzchni	
	do 0,6 m ²	powyżej 0,6 m ²
sosnowe	1575/1937,25	1050/1291,50
dębowe	2100/2583,00	1575/1937,25

Schematy dostępne po konsultacji z Działem Sprzedaży.

ZADASZENIE

Drzwi zewnętrzne należy zabezpieczyć przed bezpośrednim oddziaływaniem opadów atmosferycznych i słońcem poprzez zastosowanie odpowiedniego zadaszania. Zadaszenie powinno powodować zacienienie drzwi w południe, w okresie letnim. Nad drzwiami należy zastosować daszek, którego obrys musi wystawać poza otwarte drzwi. Przy montażu we wnęce, daszek nie jest wymagany, jeżeli otwarte drzwi nie wystają poza wnękę.

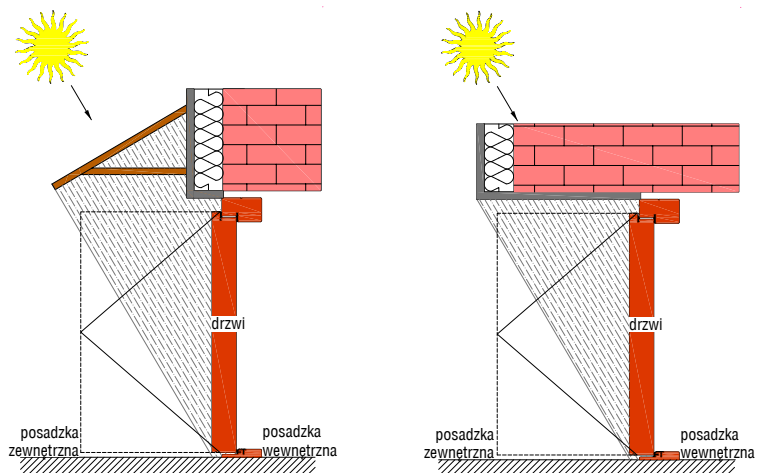

KOLORYSTYKA DRZWI ZEWNĘTRZNYCH

WYBARWIENIA NA SOŚNIE



WYBARWIENIA NA DĘBIE

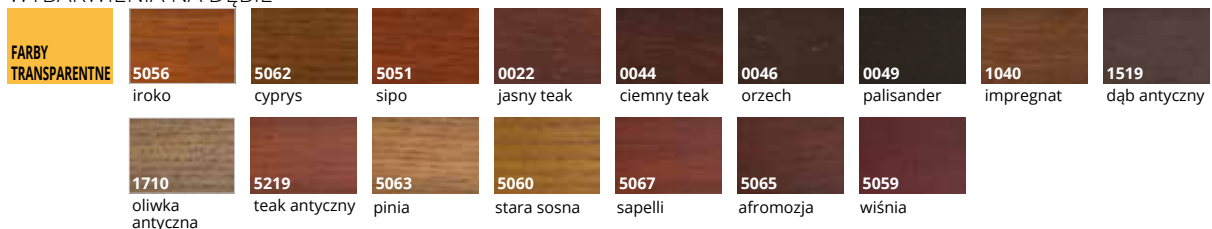



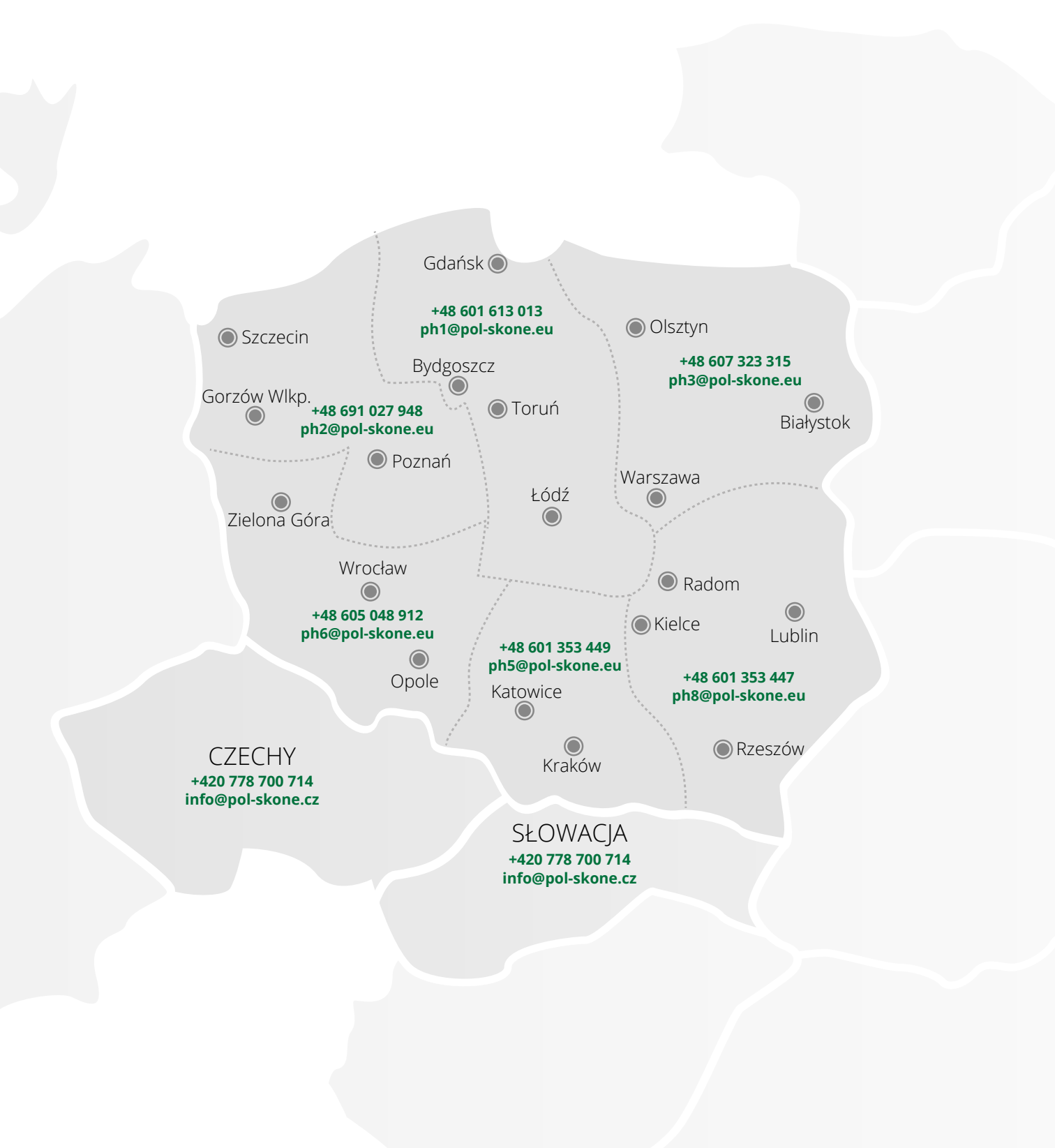

CZECHY
 +420 778 700 714
 info@pol-skone.cz

Gdańsk
 +48 601 613 013
 ph1@pol-skone.eu

Szczecin
 Gorzów Wlkp.
 +48 691 027 948
 ph2@pol-skone.eu

Bydgoszcz
 Toruń
 Poznań

Olsztyn
 +48 607 323 315
 ph3@pol-skone.eu
 Białystok

Zielona Góra
 Wrocław
 +48 605 048 912
 ph6@pol-skone.eu

Łódź
 Warszawa
 Radom
 Kielce

Opole
 Katowice
 +48 601 353 449
 ph5@pol-skone.eu
 Lublin
 +48 601 353 447
 ph8@pol-skone.eu

SŁOWACJA
 +420 778 700 714
 info@pol-skone.cz



POL-SKONE®

DRZWI I OKNA

PARTNER HANDLOWY

POL-SKONE Sp. z o.o.
 ul. Hanki Ordonówny 8; 20-328 Lublin
 tel.: +48 81 728 52 85; +48 81 744 30 11-13
 fax: +48 81 744 24 89; +48 81 744 39 12
 e-mail: pol-skone@pol-skone.eu

www.pol-skone.eu

Niniejszy Katalog Produktów obowiązuje od dnia 01.10.2017 r. (z dniem tym wcześniejsze katalogi POL-SKONE tracą ważność)
 Publikacja ta nie stanowi oferty w rozumieniu prawa i ma charakter jedynie informacyjny. Producent zastrzega sobie prawo do zmian.