

V I V E N T Ø

35
lat

/ Katalog PL 2020
edycja 1

SPIS TREŚCI

Drzwi na miarę Twoich potrzeb?	8
Konstrukcja skrzydeł drzwiowych	11
Rodzaje konstrukcji skrzydeł drzwiowych	14
Kolorystyka	16
Rodzaje szkła	18
Kierunki otwierania drzwi	19
Opis symboli	20
Drzwi wewnętrzne	25
- kolekcja BRILLIANT	25
- kolekcja PRESTIGE	43
- kolekcja BASIC	79
Drzwi wewnętrzne wejściowe	103
Drzwi na miarę	117
Ościeżnice i akcesoria	139
Klamki	166
Akcesoria	173
Informacje techniczne	175

KOLEKCJA BRILLIANT



BA str. 26



BB str. 28



BC str. 30



BD str. 32

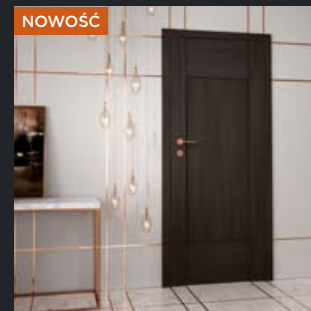

BE str. 34



BF str. 36



BG str. 38



BO str. 40

KOLEKCJA PRESTIGE



PA str. 44



PB str. 46



PC str. 48



PD str. 50

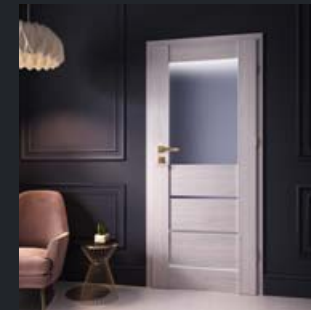

PF str. 52



PG str. 54



PH str. 56

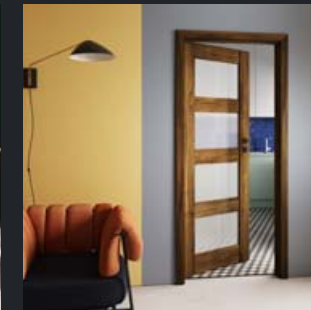

PI str. 58

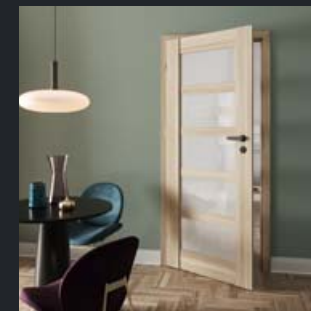

PK str. 60

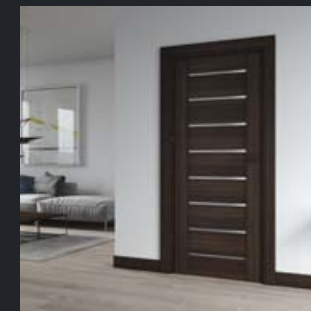

PL str. 62



PM str. 64



PO str. 66

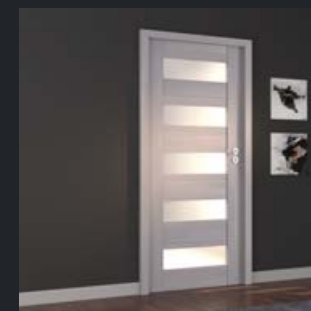

PP str. 68



PR str. 70



PS str. 72

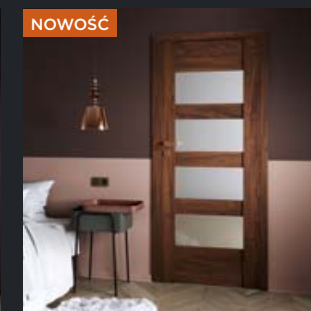

PT str. 74

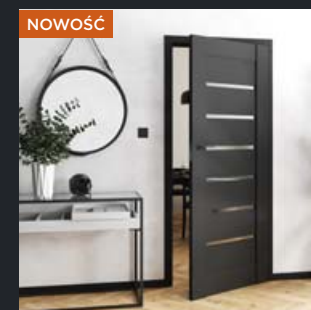

PU str. 76

KOLEKCJA BASIC

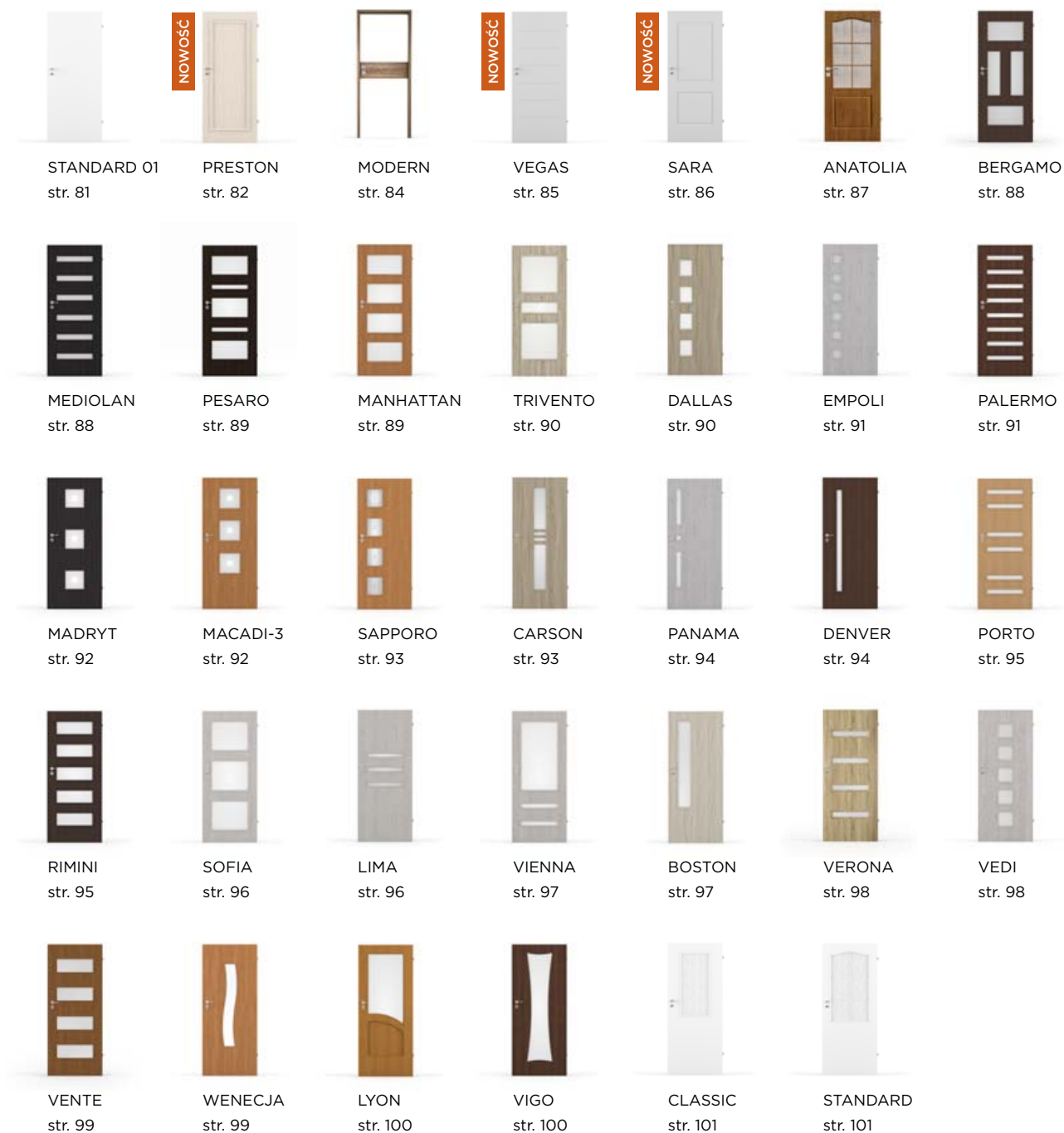

DRZWI WEWNĘTRZNE WEJŚCIOWE



DRZWI NA MIARĘ

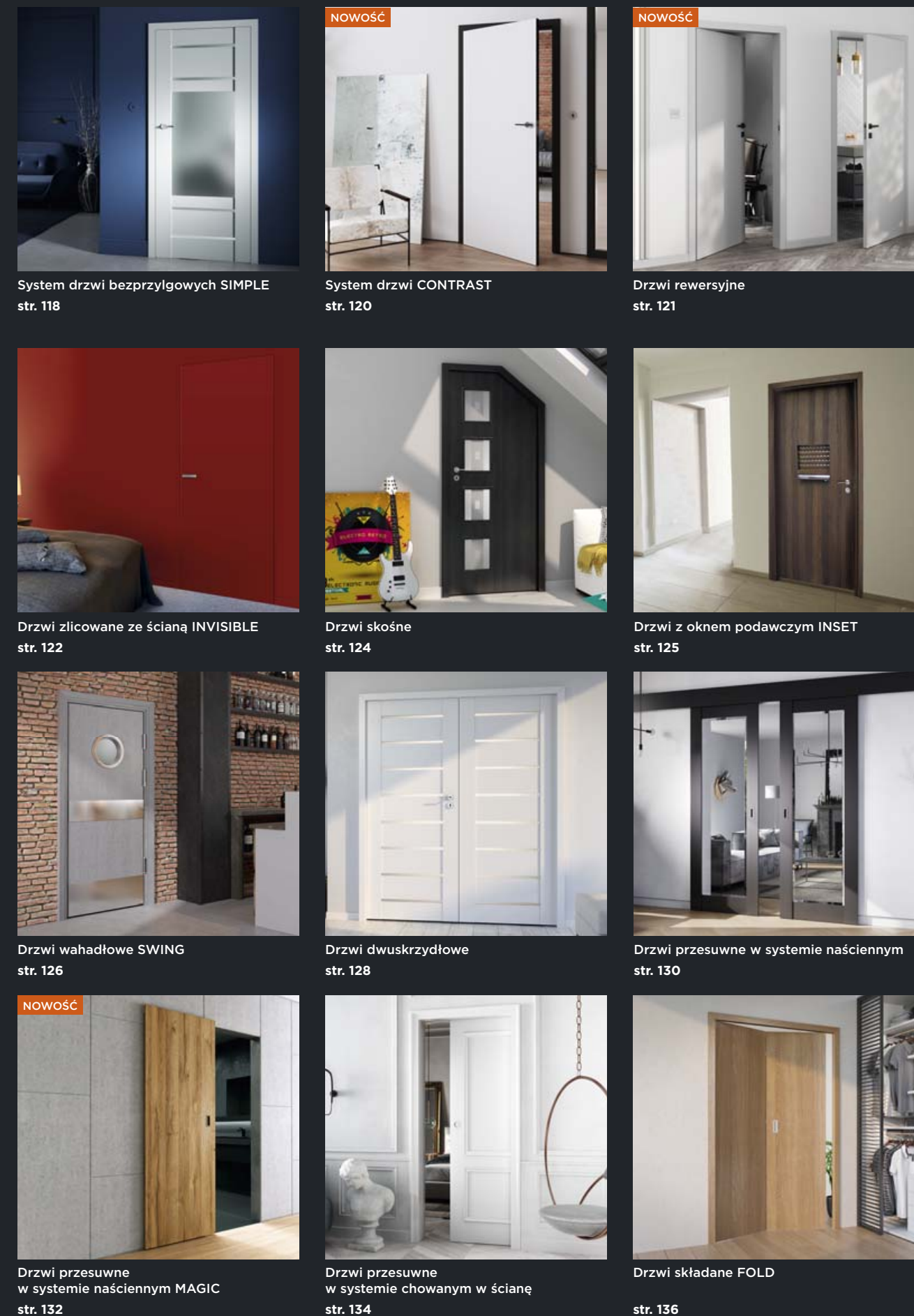

35 lat

W maju 1984 roku rozpoczęła się niezwykła historia, która – dzięki determinacji, pomocy rodziny i przyjaciół, a przede wszystkim dzięki Państwa wsparciu i zaufaniu – trwa do dziś.

Minione 35 lat to tysiące różnych historii, dyskusji i spotkań osób. Każdy, nawet najdrobniejszy element składa się na to, co dziś trzymają Państwo w dłoni – prezentację naszych najlepszych produktów. W ostatnich latach nasza firma przeszła zmiany, o których 35 lat temu nawet mi się nie śniło. Ta przełomowa, jubileuszowa edycja Katalogu VIVENTO zawiera to, co od początku przyświecało nam podczas tworzenia nowej marki – bezkonkurencyjną jakość, szlachetne drewniane konstrukcje, niezwykle nowe okleiny i produkty, które wreszcie mogą Państwu z dumą zaprezentować.

Przekazuję Państwu owoc 35 lat realizowania mojej wizji, która zaczęła się od niewielkiego warsztatu w Gręboszowie. Jestem dumny z tego, że dziś drzwi Vivento goszczą w Państwa domach – to najlepsza pochwała naszej pracy. Dziękuję za 35 lat wspólnych doświadczeń, które inspirowały nas do otwierania kolejnych drzwi...



Jan Kowal,
właściciel i twórca marki

Drzwi na miarę Twoich potrzeb

Urządzenie lub remont wymarzonego lokum to zazwyczaj duży wydatek. Towarzyszą mu również ogromne emocje. To oczywiste, że aranżując własne mieszkanie lub biuro, poszukujemy rozwiązań idealnych. Dokładnie takich, jakie widzieliśmy w swojej wyobraźni, pasujących do całościowego wystroju. Wybór ciekawych drzwi wydaje się obecnie – gdy ilość dostępnych na rynku produktów jest ogromna – pozornie łatwy. Jednak czy na pewno? Wciąż pozostaje nam do podjęcia mnóstwo istotnych decyzji: drzwi tradycyjne czy przesuwne, jedno- czy dwuskrzydłowe, prawe czy lewe?

Dobre kolorystycznie do podłogi, ścian czy stolarki okiennej? Z przeszkleniem czy bez przeszklenia?

By pomóc Państwu w rozstrzygnięciu tych i wielu innych dylematów, przygotowaliśmy nową odsłonę Katalogu Vivento – przemyślaną i przejrzystą, szczegółowo opisującą szeroki wachlarz rozwiązań, bazujących na najnowszych trendach w aranżacji wnętrz. Mamy nadzieję, że nasze 35-letnie doświadczenie zainspiruje Państwa do wyboru doskonałych drzwi, cieszących przez długie lata ciekawym designem i bezproblemowym użytkowaniem.

SZEROKA OFERTA MODELI

Śledząc na bieżąco trendy na rynku budowlanym i wnętrzarskim, wciąż

pracujemy nad nowymi projektami drzwi, by nasza oferta jak najlepiej spełniała Państwa wymagania. Dlatego znane i lubiane przez naszych Klientów drzwi z kolekcji Prestige, Basic i Solid wzbogaciły się o nowe modele.

DRZWI DLA WYMAGAJĄCYCH – NOWA SERIA BRILLIANT

Nowoczesność, minimalizm, elegancja. Brilliant to drzwi bez kompromisów, łączące najlepsze technologie z najciekawszymi trendami we współczesnym wzornictwie. Nowa kompozytowa konstrukcja o podwyższonej wytrzymałości, wielowarstwowa szyba VSG, nowe zawiasy i intrygująca kolorystyka: gładka oraz w strukturze drewna – drzwi z kolekcji Brilliant doskonale

podkreślą charakter stylowych wnętrz.

KOLOR MA ZNACZENIE

Dobór idealnego koloru drzwi często opiera się na spójności lub wyraźnym kontraście z odcieniem ścian czy podłogi dominującym we wnętrzu. Rzadziej – na dopasowaniu do kolorystyki mebli lub dekoracyjnych detali. Zwolennicy obu tych koncepcji znajdą w nowym katalogu Vivento jeszcze więcej intrygujących odcieni. Tym z Państwa, którzy marzą o drzwiach praktycznie niewidocznych, „wtapiających się” w ścianę, polecamy drzwi Invisible – produkowane w wersji bezprzylgowej, wykończone folią pozwalającą na malowanie farbami ściennymi lub tapetowanie.

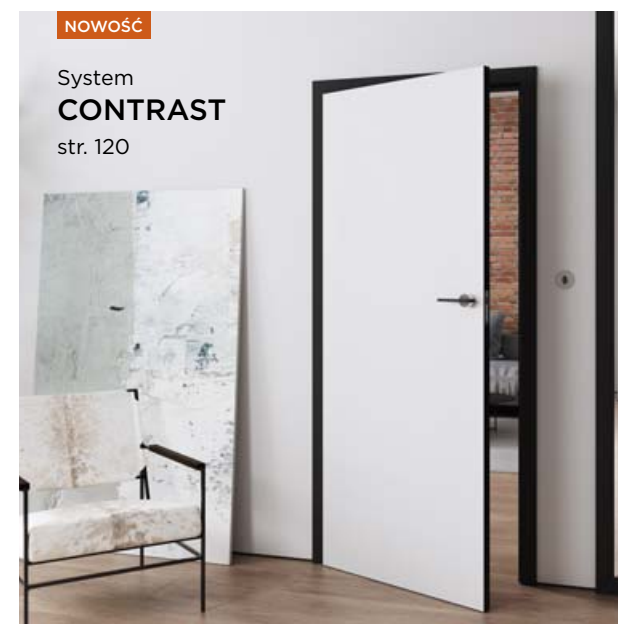

NOWOŚĆ

System
CONTRAST
str. 120



NOWOŚĆ

Drzwi
rewersyjne
str. 121

OŚCIEŻNICA STALOWA

Ościeżnica jest jak rama obrazu – zamyka i dopełnia kompozycję. Podkreśla nie tylko styl drzwi, ale również charakter wnętrza. Ościeżnica stalowa idealnie sprawdzi się w mieszkaniach, biurach i budynkach użyteczności publicznej, wymagających szczególnej odporności na obciążenia, uszkodzenia czy korozję. Jako detale architektoniczne dostępne w szerokiej gamie kolorystycznej dopasuje się do stylu każdego pomieszczenia.

KLAMKA – DETAL, KTÓRY ROBI RÓŻNICĘ

Charakter drzwi podkreślają nie tylko dekory, przeszklenia i ościeżnice, lecz także klamka.

Niewielki – wydawać by się mogło – detal, który jednak przyciąga wzrok, musi więc być zarówno praktyczny, poręczny, jak i estetyczny. Tradycyjny lub nowoczesny, biały, w kolorze niklu, satyny, a może czerni? Zapraszamy do zapoznania się z nową ofertą klamek, podkreślających styl drzwi Vivento.

„DRZWI NA MIARĘ”

Co zrobić, gdy żadne z dostępnych drzwi nie spełniają w stu procentach naszych oczekiwań? Nietypowa wysokość lub szerokość otworu drzwiowego, skosy na przykład na poddaszach, niewielki metraż pomieszczenia wymagający drzwi przesuwanych lub chowanych w ścianie – to już nie problem. Gdy w standardowej ofercie nie

znajdą Państwo idealnego modelu, zachęcamy do stworzenia z Vivento „drzwi na miarę”. Oferujemy szerokie możliwości personalizowania drzwi – od dopasowania idealnego rozmiaru i modelu do danego otworu drzwiowego po elementy typowo designerskie typu kolor, okucia czy rodzaj przeszklenia. Szczególnie polecamy nowy system drzwi CONTRAST, z zastosowaniem obrzeży w kolorze kontrastującym z powierzchnią skrzydła, drzwi rewersyjne oraz minimalistyczne drzwi przesuwne MAGIC w systemie naściennym z ukrytym mechanizmem.

Zapraszamy do zapoznania się z inspirującym Katalogiem Vivento.



NOWOŚĆ

Kolekcja
Brilliant
str. 25-41



NOWOŚĆ

Nowe modele
Prestige
PR, PS, PT, PU
str. 43-77

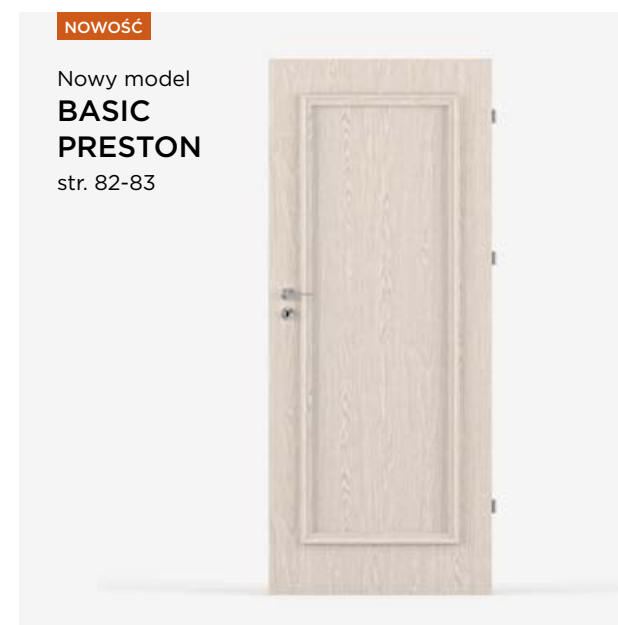

NOWOŚĆ

Nowy model
BASIC
PRESTON
str. 82-83



NOWOŚĆ

Drzwi przesuwne
w systemie
naściennym
MAGIC
str. 132-133

Dlaczego powstała kolekcja Brilliant?

Chcąc zredefiniować drzwi Vivento, zaczęliśmy od pustej kartki – tworząc na nowo takie drzwi, których chcielibyśmy używać na co dzień. Naszym celem było wykreowanie zupełnie nowej serii, bez jakichkolwiek kompromisów, łączącej najlepsze technologie z najciekawszymi trendami we współczesnym wzornictwie. Właśnie taka: nowoczesna, minimalistyczna i elegancka, jest linia drzwi Brilliant.

Starannie dopracowaliśmy wszystkie jej elementy, by doskonale ze sobą współgrały.

Ramiak drzwi Brilliant to zupełnie nowa konstrukcja kompozytowa, łącząca zalety drewna sosnowego i MDF – lekkość, wytrzymałość na naprężenia oraz jednorodność i odporność na uszkodzenia mechaniczne. Aby skompensować siły działające na całe skrzydło, całkowicie zrekonstruowaliśmy wiązania pomiędzy elementami pionowymi. Kołki umieszczone są w każdym panelu, a w celu zwiększenia wytrzymałości środkowe wiązania mają teraz pełnowymiarową grubość, taką jak wiązania górne oraz dolne, obecnie dodatkowo powiększone. Konstrukcja ramowa drzwi Brilliant to nasza **najtrwalsza konstrukcja**.

Bezpieczeństwo to podstawa, dlatego w linii Brilliant sięgnęliśmy po najwyższy standard w branży – wielowarstwową, laminowaną **szybę VSG**. Łączy ona wszystkie te cechy, których szukaliśmy: bezproblemową i bezpieczną strukturę oraz obustronnie jednolitą powierzchnię szyby, dającą identyczne doświadczenie użytkownika niezależnie od kierunku otwierania.

Nowa konstrukcja musiała iść w parze z zupełnie **nowymi zawiasami**, teraz znacznie większymi i wytrzymałymi aż 60 kg obciążenia. Aby współgrać z nową stylistyką, oprócz niklowego wykończenia zawiasów, po raz pierwszy wprowadziliśmy specjalne czarne modele.

Rewolucja objęła również naszą kolorystykę. W kolekcji Brilliant postawiliśmy na odcienie, które wkrótce zdefiniują całą branżę stolarki otworowej. Wprowadziliśmy dwie zupełnie nowe grupy kolorów: **polipropylenowe folie w grupie PP** oraz wysokiej jakości **laminaty z grupy CPL**.

Grupę PP skomponowaliśmy z 4 dekorów najlepiej oddających zalety tej technologii w minimalistycznej i eleganckiej formie. „Biały Supermat” i „Szary Supermat” to idealne rozwiązanie dla nowoczesnych wnętrz, których charakter podkreślą drzwi Brilliant. By zaakcentować styl aranżacji i nadać jej ton, polecamy dekory ze strukturą drewna, czyli „Biały Struktura” oraz ciepły i szlachetny „Dąb Grandson Naturalny”.

W grupie CPL prezentujemy wykończenia z wyczuwalną **strukturą drewna**: delikatny, jasny i chłodny „Szary Świetlisty” oraz ponadczasowy i rustykalny „Orzech Włoski”. Ceniąc minimalizm, postawiliśmy również na **pełne kolory**: klasyczne „Biały Uni” i „Czarny Uni” oraz modernistyczne „Szary Uni” i „Antracyt Uni”.

Jesteśmy przekonani, że naturalne, drewniane wykończenie nigdy nie wyjdzie z mody. Ponadczasowym rozwiązaniem będą zatem włoskie forniry z grupy CLPL o bogatych, doskonale odwzorowanych walorach naturalnego drewna.

Odkryj wyjątkową kolekcję Brilliant – minimalizm bez kompromisów.

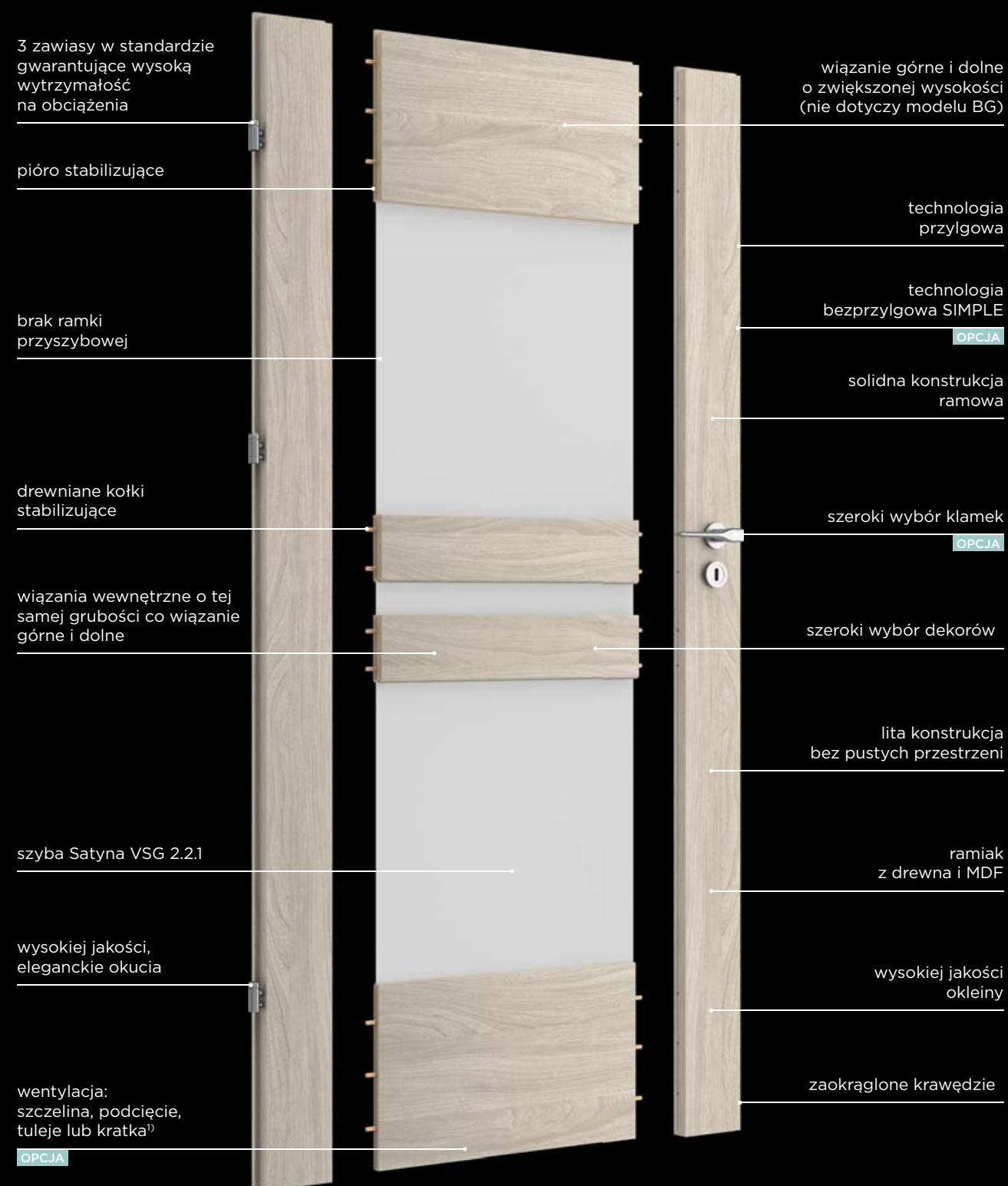

¹⁾ Kratka wentylacyjna jest dostępna dla drzwi o szerokości 80 cm i szerszych.

KONSTRUKCJA SKRZYDEŁ DRZWIOWYCH

DRZWI PRESTIGE RAMOWE



¹⁾ Kratka wentylacyjna jest dostępna dla drzwi o szerokości 80 cm i szerszych.

KONSTRUKCJA SKRZYDEŁ DRZWIOWYCH

DRZWI BASIC PŁYTOWE

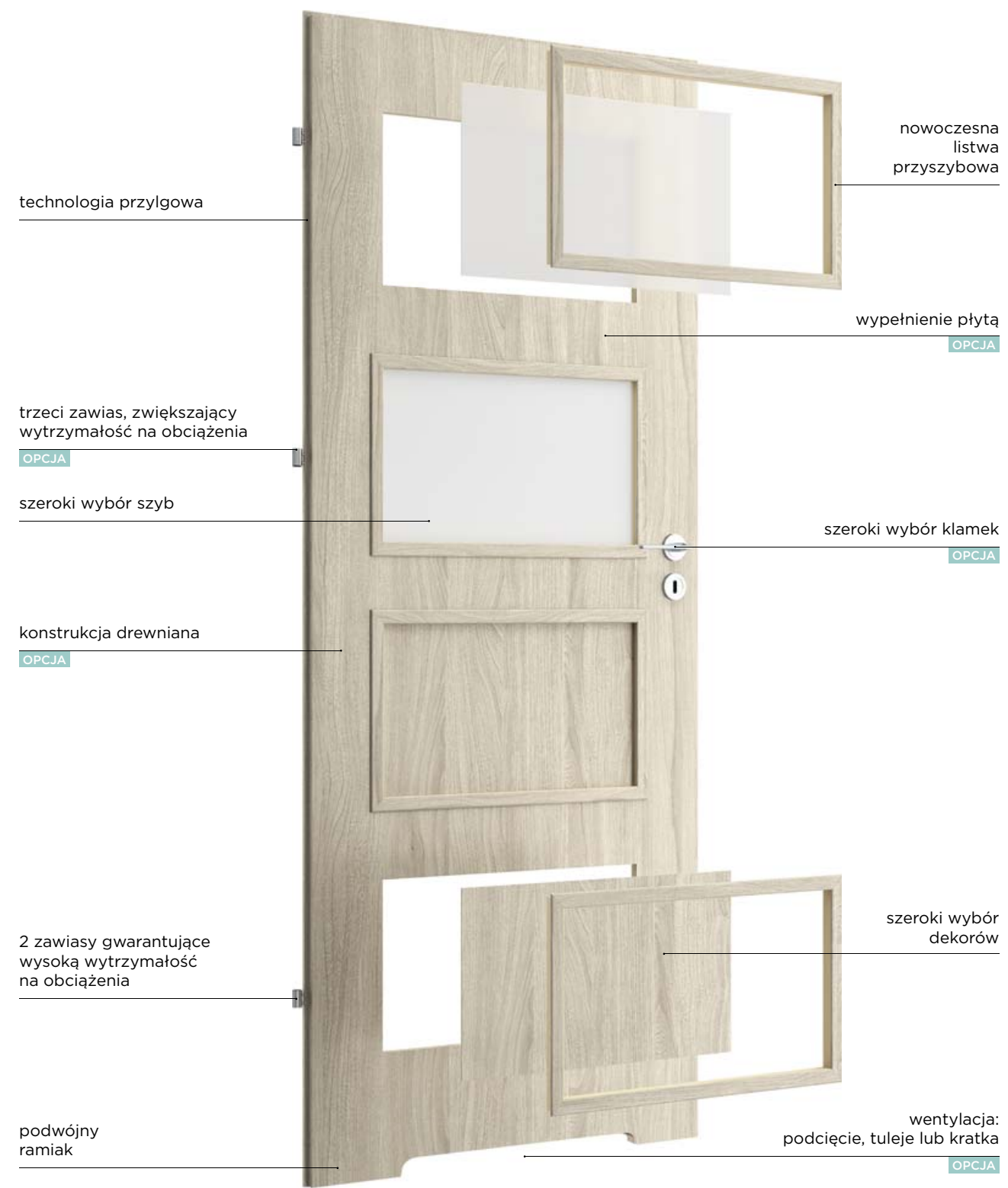

RODZAJE KONSTRUKCJI SKRZYDEŁ DRZWIOWYCH

KONSTRUKCJA RAMOWA

Seria BRILLIANT i PRESTIGE to nie tylko wyjątkowo piękne, ale również niezwykle trwałe i wytrzymałe rozwiązanie, dzięki zastosowanej we wszystkich modelach technologii ramowej. Wykorzystuje ona litą, odporną na odkształcenia konstrukcję z płyt drewnopochodnych lub z elementami drewnianymi. Wszystkie jej elementy są masywne, a ich połączenie za pomocą kołków oraz tzw. piór stabilizujących dodatkowo wzmacnia i stabilizuje skrzydło drzwiowe. Konstrukcja ramowa pozwala na skrócenie drzwi do 30 mm.

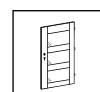

Konstrukcja ramowa



1. wypełnienie dekiem lub szybą
2. lita i masywna konstrukcja z MDF (PRESTIGE) lub z drewna i MDF (BRILLIANT)
3. kołki drewniane
4. pióra stabilizujące

KONSTRUKCJA DREWNIANA

Technologia dostępna w drzwiach z grupy BASIC to solidne i ponadczasowe rozwiązanie. Podstawą konstrukcji jest tradycyjny ramiak z drewna iglastego. Wypełnienie wzmacniające i stabilizujące stanowi warstwa tzw. „plastra miodu”. Natomiast warstwę zewnętrzną, zwaną okładziną, tworzy drewnopochodna płyta HDF o grubości 3 mm, wykończona wybranym dekiem. Dzięki zastosowaniu podwójnego ramiaka drzwi na konstrukcji drewnianej można skracać do 60 mm.



Konstrukcja drewniana

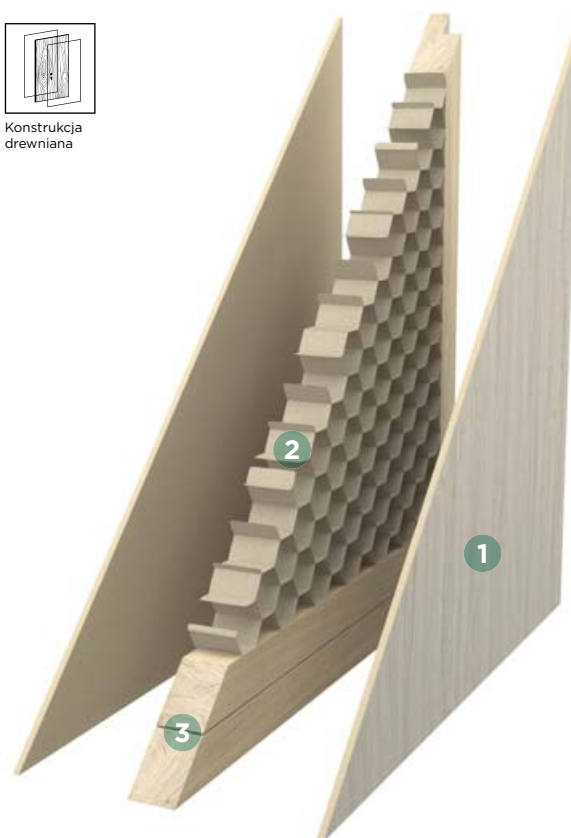

1. warstwa zewnętrzna (okładzina) z HDF
2. wzmacniające i stabilizujące wypełnienie, tzw. „plaster miodu”
3. podwójny ramiak z drewna iglastego

KONSTRUKCJA Z WYPEŁNIENIEM PŁYTĄ PEŁNĄ

Wypełnienie płytą to bardzo trwałe i stabilne rozwiązanie. Podstawą konstrukcji jest drewniany ramiak, wypełnienie stanowi pełna płyta. Warstwa zewnętrzna to drewnopochodna płyta HDF o grubości 3 mm pokryta dekiem z wybranej grupy kolorystycznej. Dzięki zastosowaniu podwójnego ramiaka przy dolnej krawędzi drzwi konstrukcja ta może być skracana do 60 mm.



Wzmocnione wypełnienie



1. warstwa zewnętrzna (okładzina) z HDF
2. wypełnienie płytą pełną
3. podwójny ramiak z drewna iglastego

KONSTRUKCJA MDF

Podstawą konstrukcji jest wytrzymały ramiak z drewnopochodnej płyty MDF, wypełnienie stanowi wzmacniająca i stabilizująca warstwa tzw. „plastra miodu”. Warstwa zewnętrzna to drewnopochodna płyta HDF o grubości 3 mm wykończona wybranym dekiem. Dzięki zastosowaniu podwójnego ramiaka przy dolnej krawędzi drzwi można skracać do 30 mm.



Konstrukcja MDF

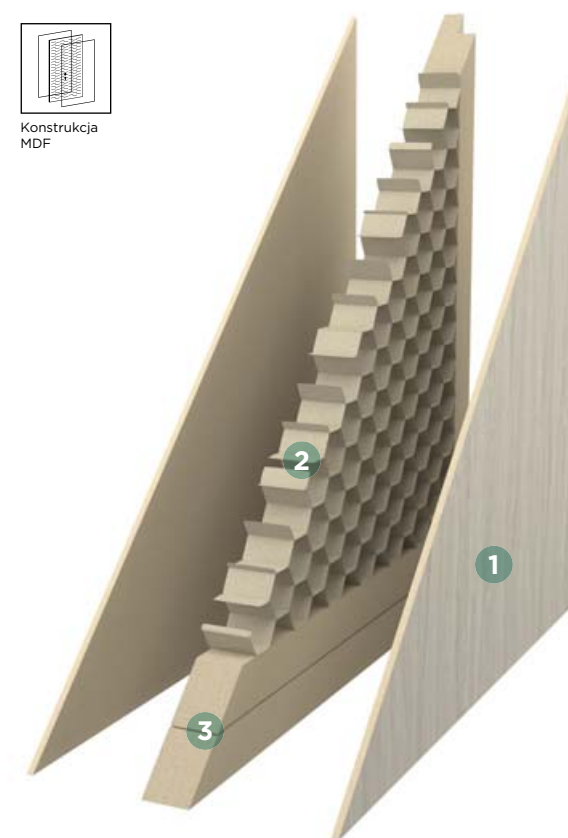

1. warstwa zewnętrzna (okładzina) z HDF
2. wzmacniające i stabilizujące wypełnienie, tzw. „plaster miodu”
3. podwójny ramiak z MDF

KOLORYSTYKA

GRUPA PVC

Skrzydła drzwiowe i ościeżnice wykończone są wysokiej jakości okleiną PVC ze strukturą naturalnego drewna (z wyjątkiem koloru Szary Supermat). Wysoka odporność na uszkodzenia mechaniczne, zabrudzenia i promieniowanie UV sprawia, że drzwi doskonale sprawdzą się zarówno w budynkach mieszkalnych, jak i w obiektach użyteczności publicznej.

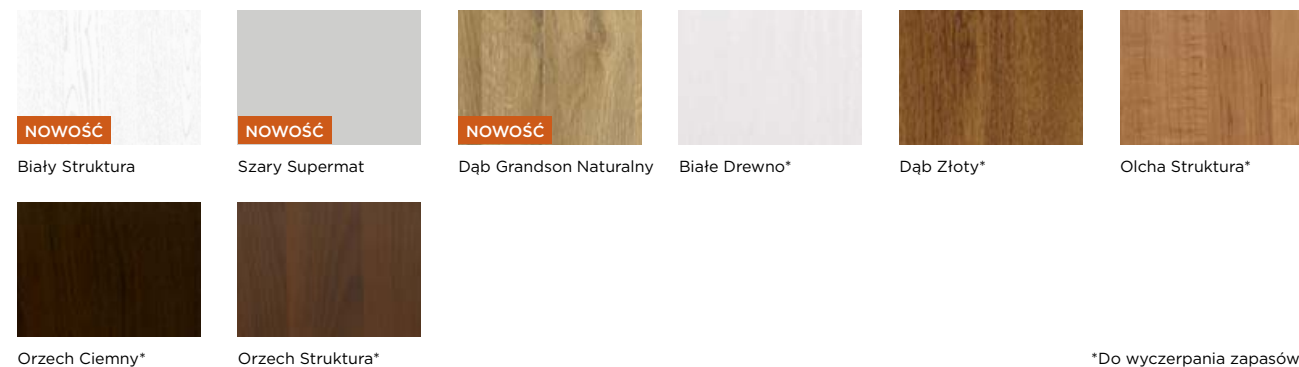

*Do wyczerpania zapasów.

GRUPA PP

Drzwi wykończone folią dekoracyjną na bazie polipropylenu, której powierzchnia pokryta jest warstwą transparentnego lakieru termoutwardzalnego zapewniającego odporność na zarysowania. Produkt wysokiej jakości, znajdujący zastosowanie zarówno w budynkach o dużym natężeniu ruchu, jak i w budynkach mieszkalnych.

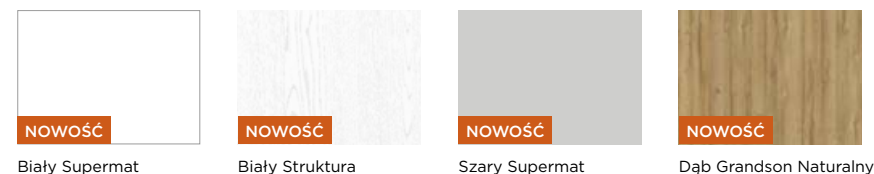

GRUPA CPL

Drzwi pokryte wysokiej jakości laminatem dwuwarstwowym składającym się z papieru zaimpregnowanego w termoutwardzalnych żywicach oraz materiału podkładowego nadającego produktowi elastyczność. Laminat charakteryzuje się wysoką twardością powierzchni, wytrzymałością na zarysowania i ścieralnością oraz – dzięki zastosowaniu mechanicznej struktury na powierzchni koloru Szarego Świetlistego i Orzecha Włoskiego – efektem naturalnego drewna.

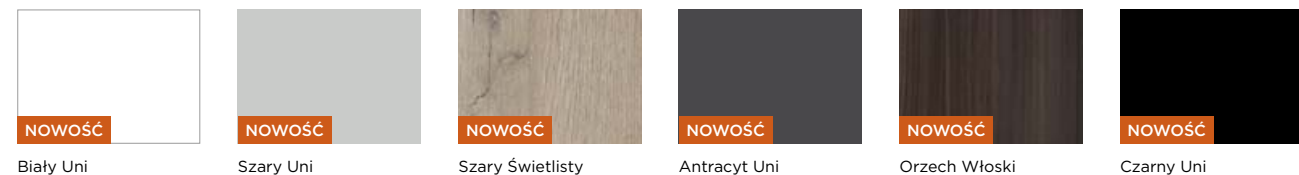

GRUPA CLPL

Skrzydła drzwiowe oraz ościeżnice wykończone są niezwykle trwałym fornirem syntetycznym CLPL. Dekor pokryty jest żywicą melaminowo-akrylowo-poliuretanową, która doskonale zabezpiecza powierzchnię przed ścieraniem, uszkodzeniami, a także działaniem światła. Wysokiej jakości fornir do złudzenia imituje piękny, naturalny rysunek drewna, co sprawia, że rozwiązanie to wybierane jest do domów, mieszkań, szkół, biur i hoteli.

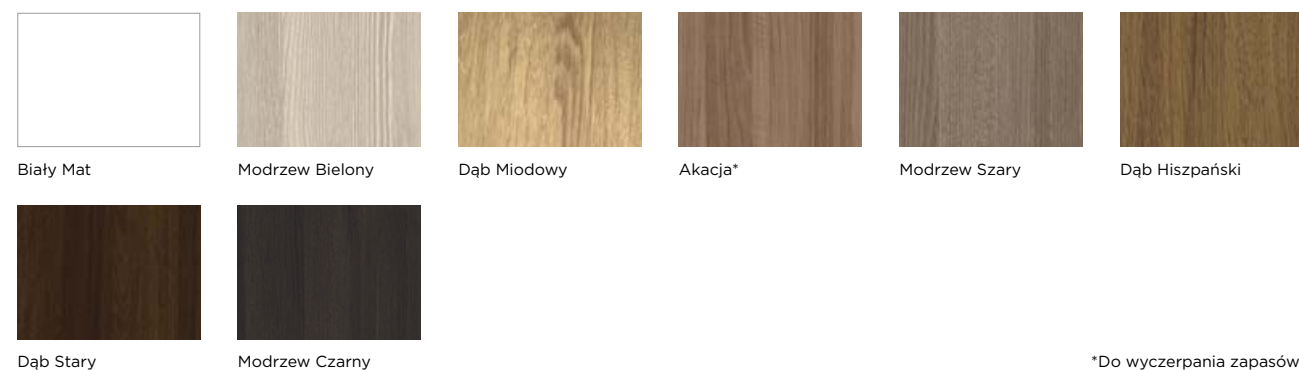

*Do wyczerpania zapasów.

GRUPA FF

Zarówno skrzydła drzwiowe, jak i ościeżnice okleinowane są odporną na ścieranie folią finish, odwzorowującą rysunek drewna. Trwałe i starannie wykonane, są idealną propozycją dla Klientów szukających efektownych rozwiązań.

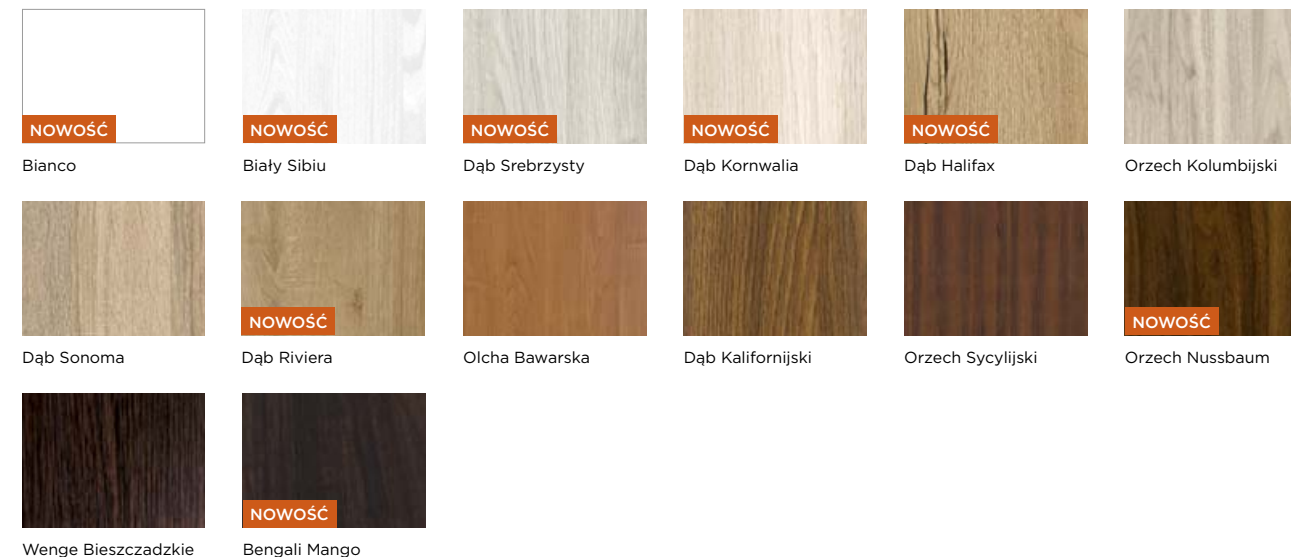

GRUPA LAK

Skrzydła drzwiowe wykończone HDF lakierowanym, zabezpieczonym powłoką z filtrem UV o podwyższonej odporności na zarysowania. Bezproblemowe w użytkowaniu przez wiele lat. Cechą charakterystyczną tej grupy kolorystycznej jest różnica w odcieniu pomiędzy kolorem skrzydła drzwiowego a ościeżnicą, elementami wykończeniowymi i listwami przyszybowymi.

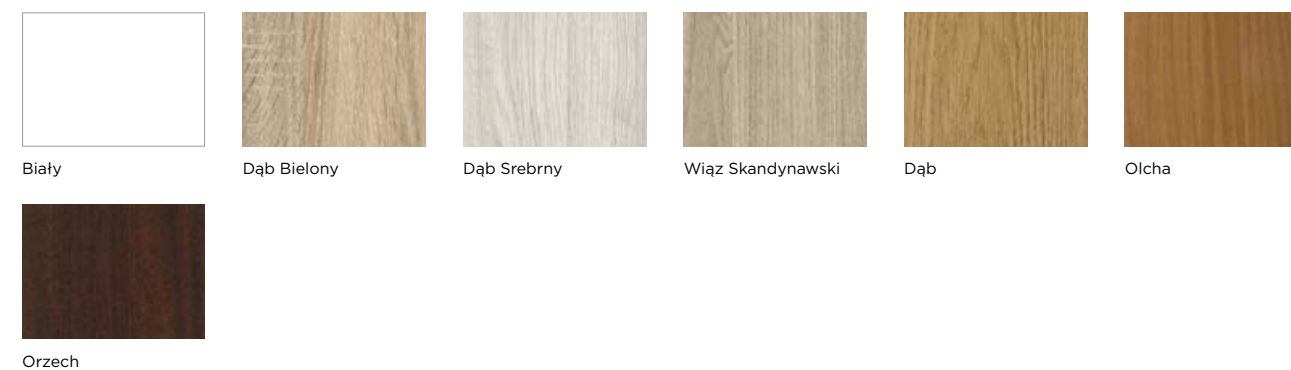

Wszystkie kolory w katalogu zostały uzyskane metodą drukarską i ze względu na ograniczenia technologii druku mogą się różnić od kolorów rzeczywistych. Na postrzeganie barw mają także wpływ: oświetlenie, rodzaj podłoża i jego faktura, kolor otoczenia.

RODZAJE SZKLEŃ



Kora biała



Chinchila



Satin deco



Satin lines



Lacomat



Satyna hartowana



Satin macadi hartowana



Satin sapporo hartowana



Satyna VSG 2.2.1

KIERUNKI OTWIERANIA DRZWI

JEDNOSKRZYDŁOWE

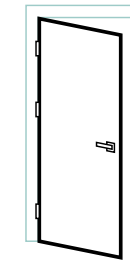

lewe

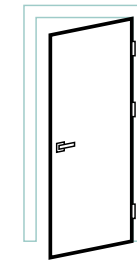

prawe

REWERSYJNE

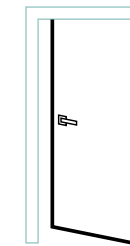

lewe

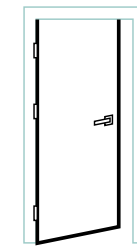

prawe

DWUSKRZYDŁOWE

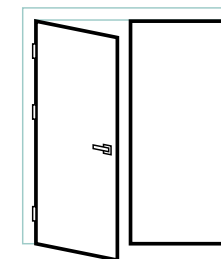

lewe

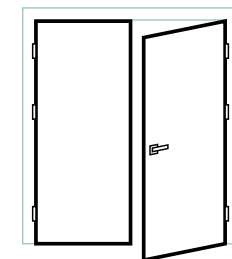

prawe

SKŁADANE FOLD

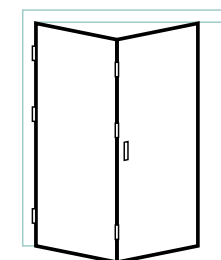

lewe

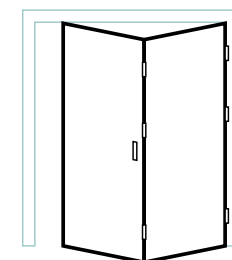

prawe

PRZESUWNE

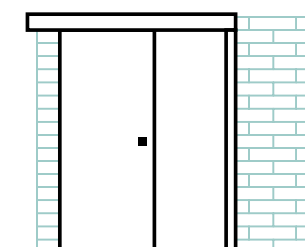

w lewo

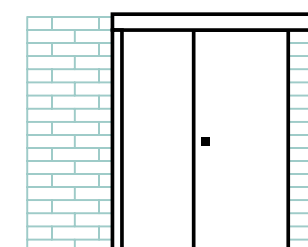

w prawo

OPIS SYMBOLI

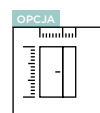

Skrojone na miarę

DRZWI SKROJONE NA MIARĘ

Istnieje możliwość zamówienia drzwi o niestandardowej szerokości lub nietypowej wysokości, dopasowanych do wymiarów danego otworu drzwiowego. Również w opcji z wymaganymi dodatkowymi zawiasami do dłuższego skrzydła lub zmianą położenia zamka. Więcej informacji na str. 117.

drzwi na miarę

VIVENTO

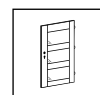

Konstrukcja ramowa

KONSTRUKCJA RAMOWA

Lita, odporna na odkształcenia konstrukcja z płyt drewnopochodnych lub drewna i MDF. Wszystkie jej elementy są masywne, a ich połączenie za pomocą kołków oraz tzw. piór wzmacnia i stabilizuje drzwi. Więcej informacji na str. 11, 12, 14.

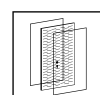

Konstrukcja MDF

KONSTRUKCJA MDF

Ramiak MDF w standardzie. Za dopłatą ramiak drewniany, dostępny dla kolekcji drzwi BASIC. Więcej informacji na str. 15.

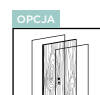

Konstrukcja drewniana

KONSTRUKCJA DREWNIANA

Solidne rozwiązanie dostępne jako opcja dla drzwi z grupy BASIC. Ramiak z drewna iglastego ze wzmacniającym wypełnieniem – warstwą tzw. „plastra miodu”. Okładzina wykonana z drewnopochodnej płyty HDF o grubości 3 mm. Więcej informacji na str. 14.

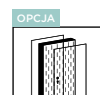

Wzmocnione wypełnienie

WYPEŁNIENIE PŁYTĄ PEŁNĄ

Standard w kolekcji drzwi SOLID PLUS. Jako opcja dostępne dla skrzydeł drzwiowych z kolekcji BASIC. Dla drzwi o szerokościach 60, 70 i 80 należy uwzględnić dopłatę za dodatkowy zawias. Więcej informacji na str. 15.

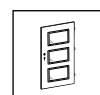

Konstrukcja ramowa

SYSTEM RAMKOWY

Drzwi z kolekcji BASIC wyposażone są w nowoczesne listwy przyszybowe. Więcej informacji na str. 13.



Szyba VSG 2.2.1

SZYBA VSG 2.2.1.

Obustronnie gładka szyba o zwiększonej odporności i wytrzymałości mechanicznej. Jako opcja dla kolekcji drzwi PRESTIGE, w standardzie w kolekcji BRILLIANT. Więcej informacji na str. 18.

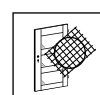

Szyba hartowana

SZYBA HARTOWANA

Szyba satynowa hartowana o grubości 4 mm – standard w kolekcji PRESTIGE.



2 zawiasy w standardzie



Nowoczesne okucia niklowe



3 zawiasy w standardzie



Zawiasy 3D



3 zawiasy wzmacniane

OKUCIA

Kolekcje drzwi BRILLIANT i PRESTIGE wyposażone są standardowo w 3 czopowe zawiasy wkręcane, zapewniające doskonałą stabilność drzwi oraz wysoką wytrzymałość na obciążenia. Drzwi z kolekcji BASIC mocowane są standardowo na 2 zawiasach (3 w skrzydle drzwiowym 90). Dodatkowy zawias wymagany jest dla skrzydeł drzwiowych o szerokości 110, od 60 do 80 wypełnionych płytą pełną oraz dłuższych od 110 mm do 300 mm. W kolekcji PRESTIGE zawiasy pokryte są warstwą niklową, nadającą połysk i elegancki wygląd. Najwyższej klasy zawiasy w kolekcji BRILLIANT podkreślają nowoczesny design drzwi dla najbardziej wymagających użytkowników. Natomiast drzwi wzmocnione z kolekcji SOLID PLUS wyposażone są w 3 wzmacniane zawiasy 3D (regulowane w trzech płaszczyznach).



Zawiasy niklowe montowane w kolekcji BRILLIANT w standardzie



Zawiasy czarne montowane w kolekcji BRILLIANT jako opcja



Zawiasy niklowe montowane w kolekcji PRESTIGE w standardzie



Zawiasy w ocynku montowane w kolekcji BASIC w standardzie



Zawiasy 3D montowane w drzwiach SOLID PLUS w standardzie



60-90 cm



100 cm



100-200 cm

SZEROKOŚĆ DRZWI

Szerokości 60, 70, 80 i 90 dostępne są w standardzie. Inne rozmiary (100, 110) – w opcji za dodatkową opłatą, w zależności od wybranego modelu drzwi. Drzwi podwójne produkujemy w zakresie szerokości 100-200 cm, w zależności od kolekcji i modelu drzwi.



Przylgowe

DRZWI PRZYLGOWE

Standard w kolekcji BASIC, PRESTIGE i BRILLIANT. System, w którym skrzydło posiada felc (wcięcie, wręb), który zachodzi na ościeżnicę. Zamek ukryty w przyldze. Widoczne zawiasy oraz dekoracyjne detale skrzydeł drzwi podkreślają charakter wnętrz urządzonych w stylu tradycyjnym.



Bezprzylgowe SIMPLE

DRZWI BEZPRZYLGOWE W SYSTEMIE SIMPLE

Dostępne jako opcja w drzwiach BRILLIANT, PRESTIGE i BASIC. W tym systemie prosta krawędź skrzydła tworzy jednolitą płaszczyznę z ościeżnicą. Wizualnie bardziej nowoczesne, pozbawione ozdobnych detali, idealne do wnętrz urządzonych w stylu minimalistycznym.



Bezprzylgowe przesuwne

DRZWI BEZPRZYLGOWE W SYSTEMIE PRZESUWNYM

Skrzydło bezprzylgowe, o prostych krawędziach i uchwycie w miejscu klamki. Rozwiązanie nowoczesne i minimalistyczne, znajdujące szerokie zastosowanie.

OPIS SYMBOLI

WENTYLACJA

Drzwi montowane w pomieszczeniach wymagających prawidłowej wentylacji (np. łazienkach) muszą - zgodnie z przepisami budowlanymi - posiadać specjalne otwory wentylacyjne. By jak najlepiej dopasować je do potrzeb użytkowników, w drzwiach Vivento możemy wykonać szczelinę wentylacyjną, podcięcie wentylacyjne lub zamontować tuleje (z tworzywa lub metalowe) czy kratki wentylacyjne (w drzwiach z kolekcji BRILLIANT i PRESTIGE kratka dostępna jest tylko dla skrzydła drzwiowego o szerokościach 80-100 cm). Seria drzwi Akustycznych wyposażona jest w kratkę wentylacyjną przeciwpożarową. Szczegółowe informacje znajdują się w opisach poszczególnych modeli drzwi.

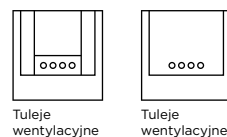

TULEJE WENTYLACYJNE Z TWORZYWA



LICZBA TULEJEK W SKRZYDŁACH DRZWIOWYCH

Szerokość skrzydła drzwiowego	Liczba tulejek
60	3
70	3
80	4
90	5
100	5
110	5

KRATKA WENTYLACYJNA Z TWORZYWA

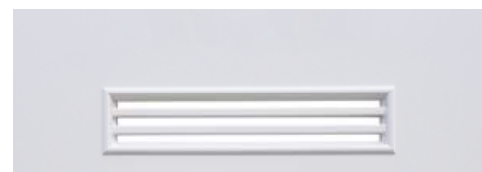

KRATKA WENTYLACYJNA ZE STALI NIERDZEWNEJ



PODCIĘCIE WENTYLACYJNE



SZCZELINA WENTYLACYJNA



2 ZAMKI TRZPIENIOWE

Standardowe wyposażenie drzwi wzmocnionych SOLID PLUS. 2 zamki wpuszczane bębnekowe trzpieniowe na wkładkę patentową (tzw. zamki prętowe), zapewniające solidne zamknięcie i poczucie bezpieczeństwa.



WIZJER PANORAMICZNY 200°

Opcja dodatkowa w kolekcji drzwi SOLID PLUS. Wysokiej jakości wizjer firmy Cyklop, dostępny w różnych kolorach.



PROGI

Istnieje możliwość wyposażenia drzwi - w zależności od szczególnych potrzeb użytkowników - w próg drewniany surowy z uszczelką lub próg z blachy nierdzewnej z uszczelką. Zamontowanie progu wpływa pozytywnie na szczelność drzwi, izolacyjność termiczną oraz estetykę.



USZCZELKA OPADAJĄCA

Standardowe wyposażenie drzwi Akustycznych, dostępne jako opcja w serii drzwi SOLID PLUS. Stanowi barierę chroniącą pomieszczenia przed przedostawaniem się powietrza, dźwięku, kurzu, insektów, a nawet dymu oraz ognia. Poprawia izolację akustyczną i termiczną.



IZOLACJA AKUSTYCZNA

Specjalna konstrukcja drzwi Akustycznych Vivento oraz przemyślany system uszczelek zapewniają doskonałe wygłuszenie na poziomie 32 dB, a w drzwiach dwuskrzydłowych - 27 dB.

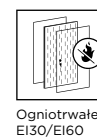

OGNIOTRWAŁE EI30/EI60

Praktyczne i niezawodne drzwi Akustyczne przeciwpożarowe EI30 oraz EI60 zapewnią niezbędną ochronę przeciwpożarową w zakresie określonej dla danego modelu odporności ogniowej EI30 lub EI60.

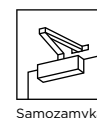

SAMOZAMYKACZ

Drzwi przeciwpożarowe decydują o bezpieczeństwie budynku, dlatego muszą spełniać warunki dotyczące m.in. szczelności ogniowej czy kontroli dostępu, a także być wyposażone w samozamykacz dopasowany do szerokości oraz ciężaru skrzydeł drzwiowych. Akustyczne drzwi przeciwpożarowe Vivento wyposażone są w samozamykacz nawierzchniowy lub ukryty, posiadające wszystkie atesty. Samozamykacz jest niezbędnym elementem wyposażenia drzwi o odporności ogniowej.

NOWOŚĆ



BRILLIANT BC-01, CPL Antracyt Uni

DRZWI WEWNĘTRZNE

／ **BRILLIANT**

Nowoczesny design, najwyższej jakości materiały, wyjątkowa trwałość. Drzwi z kolekcji BRILLIANT to doskonała propozycja dla najbardziej wymagających użytkowników.

NOWOŚĆ

BRILLIANT BA-01, CPL Biały Uni

BRILLIANT BA



KOLOR: CPL Biały Uni



BA-01

BA-02

BA-03

BA-04

BA-05

BRILLIANT BA

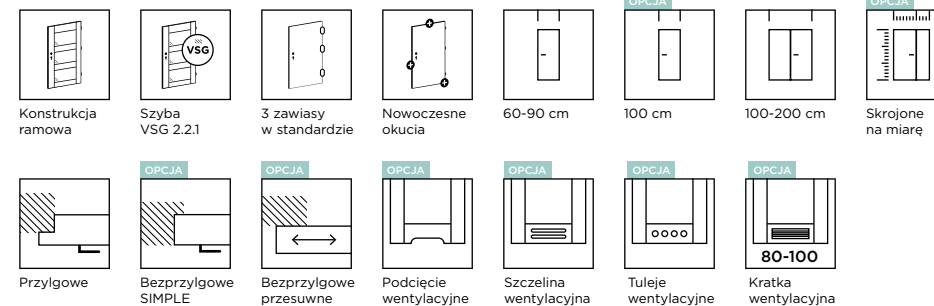

DOSTĘPNE SZEROKOŚCI

- 60, 70, 80, 90, inne rozmiary dostępne za dopłatą

KONSTRUKCJA

- stabilna konstrukcja ramowa z drewna i MDF

WARIANTY OŚCIEŻNIC

- stała: drewniana i MDF
- regulowana: DIN, DUALE, drewniana, exclusive

WYPOSAŻENIE

- szyba Satyna VSG 2.21 obustronnie gładka
- zamek wpuszczany na klucz (możliwość zmiany na zamek z blokadą, na wkładkę patentową lub bez dolnego otworu)
- zawiasy czopowe wkręcane, 3 szt.

CENNIK BRILLIANT BA

Grupa kolorystyczna	Cena w zł netto (brutto)
PP	690,00 (848,70)
CPL	650,00 (799,50)
CLPL	630,00 (774,90)

OPCJE ZA DOPŁATĄ

NIETYPOWA SZEROKOŚĆ	DOPLATA
szerość 100	50,00 (61,50)
nietykowa szerokość	190,00 (233,70)
NIETYPOWA WYSOKOŚĆ	DOPLATA
krótsze do 60 mm	50,00 (61,50)
krótsze powyżej 60 mm (indywidualna ocena możliwości wykonania)	190,00 (233,70)
dłuższe do 300 mm (indywidualna ocena możliwości wykonania)	190,00 (233,70)
dodatkowy zawias (wymagany dla skrzydła drzwiowego dłuższego od 110 mm do 300 mm)	15,00 (18,45)
dodatkowy zawias w systemie bezprzylgowym SIMPLE	80,00 (98,40)
zmiana położenia zamka	50,00 (61,50)
WENTYLACJA	DOPLATA
szczelina wentylacyjna	30,00 (36,90)
podcięcie wentylacyjne	30,00 (36,90)
tuleje wentylacyjne metalowe w kolorze nikiel lub brąz (szt.)	20,00 (24,60)
kratka wentylacyjna z tworzywa w kolorze srebrny mat do skrzydła drzwiowego 80, 90 i 100	50,00 (61,50)
INNE	DOPLATA
skrzydło drzwiowe bezprzylgowe do systemu SIMPLE	200,00 (246,00)
skrzydło drzwiowe bezprzylgowe do systemu przesuwne	50,00 (61,50)
skrzydło drzwiowe bierne do drzwi dwuskrzydłowych (szer. S2 od 42 cm do 60,9 cm)	390,00 (479,70)
skrzydło drzwiowe bierne do drzwi dwuskrzydłowych (szer. S2 61 cm, 71 cm, 81 cm, 91 cm)	80,00 (98,40)
skrzydło drzwiowe bierne do drzwi dwuskrzydłowych (szer. S2 101 cm)	130,00 (159,90)

DOSTĘPNE KOLORY:

GRUPA PP

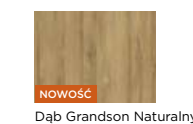

GRUPA CPL

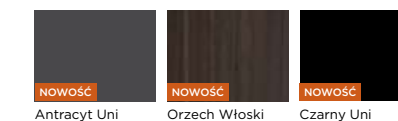
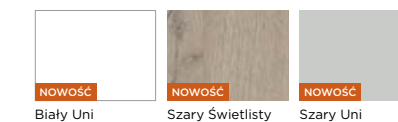

GRUPA CLPL

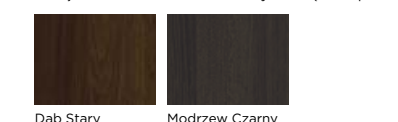
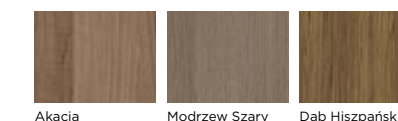
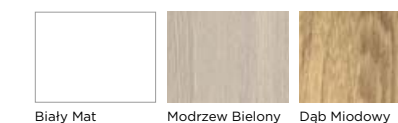

NOWOŚĆ

BRILLIANT BB-02, CPL Szary Uni

BRILLIANT
BB



KOLOR: CPL Szary Uni



BB-01



BB-02



BB-03

BRILLIANT
BB

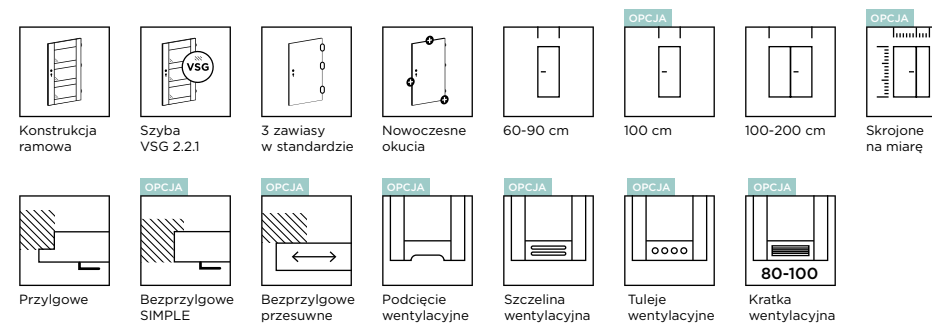

DOSTĘPNE SZEROKOŚCI

- 60, 70, 80, 90, inne rozmiary dostępne za dopłatą

KONSTRUKCJA

- stabilna konstrukcja ramowa z drewna i MDF

WARIANTY OŚCIEŻNIC

- stała: drewniana i MDF
- regulowana: DIN, DUALE, drewniana, exclusive

WYPOSAŻENIE

- szyba Satyna VSG 2.21 obustronnie gładka
- zamek wpuszczany na klucz (możliwość zmiany na zamek z blokadą, na wkładkę patentową lub bez dolnego otworu)
- zawiasy czopowe wkręcane, 3 szt.

CENNIK BRILLIANT BB

Grupa kolorystyczna	Cena w zł netto (brutto)
PP	680,00 (836,40)
CPL	640,00 (787,20)
CLPL	610,00 (750,30)

OPCJE ZA DOPŁATĄ

NIETYPOWA SZEROKOŚĆ	DOPLATA
szerokość 100	50,00 (61,50)
nietyпова szerokość	190,00 (233,70)

NIETYPOWA WYSOKOŚĆ	DOPLATA
krótsze do 60 mm	50,00 (61,50)
krótsze powyżej 60 mm (indywidualna ocena możliwości wykonania)	190,00 (233,70)
dłuższe do 300 mm (indywidualna ocena możliwości wykonania)	190,00 (233,70)
dodatkowy zawias (wymagany dla skrzydła drzwiowego dłuższego od 110 mm do 300 mm)	15,00 (18,45)
dodatkowy zawias w systemie bezprzylgowym SIMPLE	80,00 (98,40)
zmiana położenia zamka	50,00 (61,50)

WENTYLACJA	DOPLATA
szczelina wentylacyjna	30,00 (36,90)
podcięcie wentylacyjne	30,00 (36,90)
tuleje wentylacyjne metalowe w kolorze nikiel lub brąz (szt.)	20,00 (24,60)
kratka wentylacyjna z tworzywa w kolorze srebrny mat do skrzydła drzwiowego 80, 90 i 100	50,00 (61,50)

INNE	DOPLATA
skrzydło drzwiowe bezprzylgowe do systemu SIMPLE	200,00 (246,00)
skrzydło drzwiowe bezprzylgowe do systemu przesuwne	50,00 (61,50)
skrzydło drzwiowe bierne do drzwi dwuskrzydłowych (szer. S2 od 42 cm do 60,9 cm)	390,00 (479,70)
skrzydło drzwiowe bierne do drzwi dwuskrzydłowych (szer. S2 61 cm, 71 cm, 81 cm, 91 cm)	80,00 (98,40)
skrzydło drzwiowe bierne do drzwi dwuskrzydłowych (szer. S2 101 cm)	130,00 (159,90)

DOSTĘPNE KOLORY:

GRUPA PP

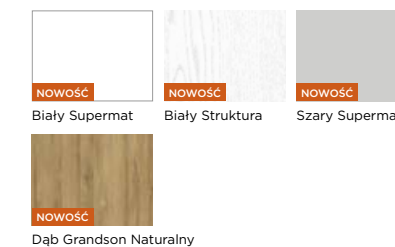

GRUPA CPL

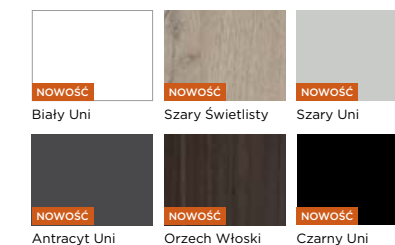

GRUPA CLPL

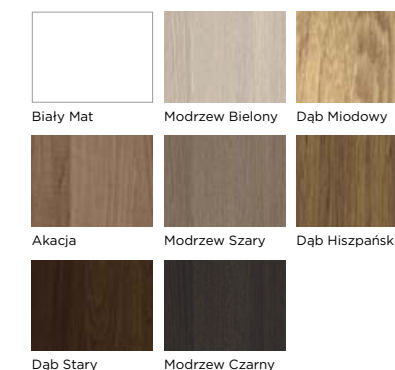

NOWOŚĆ

BRILLIANT BC-01, CPL Antracyt Uni

BRILLIANT
BC /

KOLOR: CPL Antracyt Uni



BC-01

BC-02

BC-03

BRILLIANT
BC

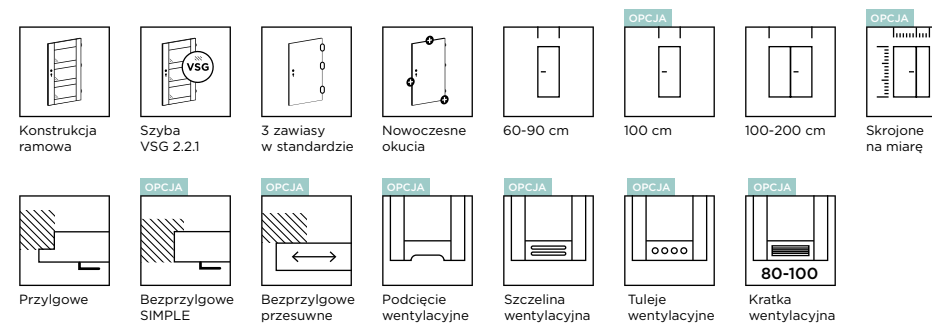

DOSTĘPNE SZEROKOŚCI

- 60, 70, 80, 90, inne rozmiary dostępne za dopłatą

KONSTRUKCJA

- stabilna konstrukcja ramowa z drewna i MDF

WARIANTY OŚCIEŻNIC

- stała: drewniana i MDF
- regulowana: DIN, DUALE, drewniana, exclusive

WYPOSAŻENIE

- szyba Satyna VSG 2.2.1 obustronnie gładka
- zamek wpuszczany na klucz (możliwość zmiany na zamek z blokadą, na wkładkę patentową lub bez dolnego otworu)
- zawiasy czopowe wkręcane, 3 szt.

CENNIK BRILLIANT BC

Grupa kolorystyczna	Cena w zł netto (brutto)
PP	680,00 (836,40)
CPL	650,00 (799,50)
CLPL	630,00 (774,90)

OPCJE ZA DOPŁATĄ

NIETYPOWA SZEROKOŚĆ	DOPLATA
szerość 100	50,00 (61,50)
nietykowa szerokość	190,00 (233,70)

NIETYPOWA WYSOKOŚĆ	DOPLATA
krótsze do 60 mm	50,00 (61,50)
krótsze powyżej 60 mm (indywidualna ocena możliwości wykonania)	190,00 (233,70)
dłuższe do 300 mm (indywidualna ocena możliwości wykonania)	190,00 (233,70)
dotatkowy zawias (wymagany dla skrzydła drzwiowego dłuższego od 110 mm do 300 mm)	15,00 (18,45)
dotatkowy zawias w systemie bezprzylgowym SIMPLE	80,00 (98,40)
zmiana położenia zamka	50,00 (61,50)

WENTYLACJA	DOPLATA
szczelina wentylacyjna	30,00 (36,90)
podcięcie wentylacyjne	30,00 (36,90)
tuleje wentylacyjne metalowe w kolorze nikiel lub brąz (szt.)	20,00 (24,60)
kratka wentylacyjna z tworzywa w kolorze srebrny mat do skrzydła drzwiowego 80, 90 i 100	50,00 (61,50)

INNE	DOPLATA
skrzydło drzwiowe bezprzylgowe do systemu SIMPLE	200,00 (246,00)
skrzydło drzwiowe bezprzylgowe do systemu przesuwne	50,00 (61,50)
skrzydło drzwiowe bierne do drzwi dwuskrzydłowych (szer. S2 od 42 cm do 60,9 cm)	390,00 (479,70)
skrzydło drzwiowe bierne do drzwi dwuskrzydłowych (szer. S2 61 cm, 71 cm, 81 cm, 91 cm)	80,00 (98,40)
skrzydło drzwiowe bierne do drzwi dwuskrzydłowych (szer. S2 101 cm)	130,00 (159,90)

DOSTĘPNE KOLORY:

GRUPA PP

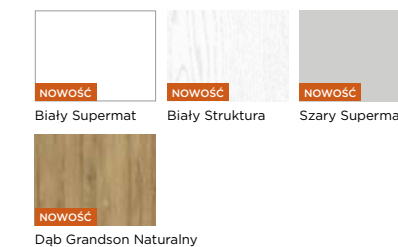

GRUPA CPL

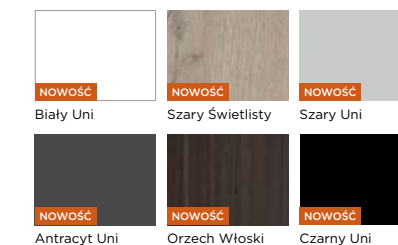

GRUPA CLPL



NOWOŚĆ

BRILLIANT BD-02, CPL Szary Świetlisty

BRILLIANT
BD



BRILLIANT
BD

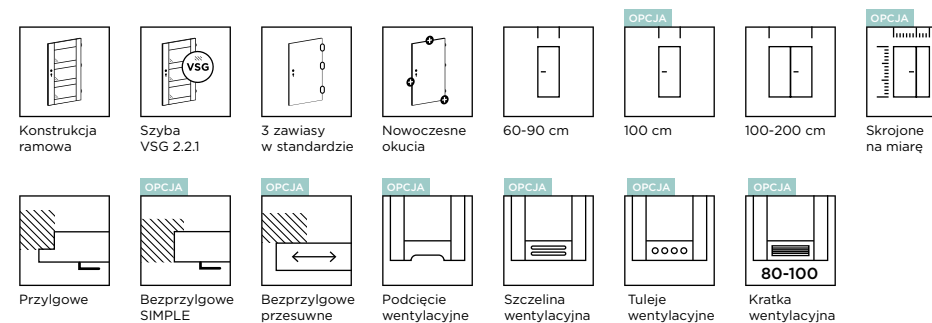

DOSTĘPNE SZEROKOŚCI

- 60, 70, 80, 90, inne rozmiary dostępne za dopłatą

KONSTRUKCJA

- stabilna konstrukcja ramowa z drewna i MDF

WARIANTY OŚCIEŻNIC

- stała: drewniana i MDF
- regulowana: DIN, DUALE, drewniana, exclusive

WYPOSAŻENIE

- szyba Satyna VSG 2.21 obustronnie gładka
- zamek wpuszczany na klucz (możliwość zmiany na zamek z blokadą, na wkładkę patentową lub bez dolnego otworu)
- zawiasy czopowe wkręcane, 3 szt.

CENNIK BRILLIANT BD

Grupa kolorystyczna	Cena w zł netto (brutto)
PP	680,00 (836,40)
CPL	650,00 (799,50)
CLPL	630,00 (774,90)

OPCJE ZA DOPŁATĄ

NIETYPOWA SZEROKOŚĆ	DOPLATA
szerokość 100	50,00 (61,50)
nietyпова szerokość	190,00 (233,70)

NIETYPOWA WYSOKOŚĆ	DOPLATA
krótsze do 60 mm	50,00 (61,50)
krótsze powyżej 60 mm (indywidualna ocena możliwości wykonania)	190,00 (233,70)
dłuższe do 300 mm (indywidualna ocena możliwości wykonania)	190,00 (233,70)
dotądowy zawias (wymagany dla skrzydła drzwiowego dłuższego od 110 mm do 300 mm)	15,00 (18,45)
dotądowy zawias w systemie bezprzylgowym SIMPLE	80,00 (98,40)
zmiana położenia zamka	50,00 (61,50)

WENTYLACJA	DOPLATA
szczelina wentylacyjna	30,00 (36,90)
podcięcie wentylacyjne	30,00 (36,90)
tuleje wentylacyjne metalowe w kolorze nikiel lub brąz (szt.)	20,00 (24,60)
kratka wentylacyjna z tworzywa w kolorze srebrny mat do skrzydła drzwiowego 80, 90 i 100	50,00 (61,50)

INNE	DOPLATA
skrzydło drzwiowe bezprzylgowe do systemu SIMPLE	200,00 (246,00)
skrzydło drzwiowe bezprzylgowe do systemu przesuwne	50,00 (61,50)
skrzydło drzwiowe bierne do drzwi dwuskrzydłowych (szer. S2 od 42 cm do 60,9 cm)	390,00 (479,70)
skrzydło drzwiowe bierne do drzwi dwuskrzydłowych (szer. S2 61 cm, 71 cm, 81 cm, 91 cm)	80,00 (98,40)
skrzydło drzwiowe bierne do drzwi dwuskrzydłowych (szer. S2 101 cm)	130,00 (159,90)

DOSTĘPNE KOLORY:

GRUPA PP

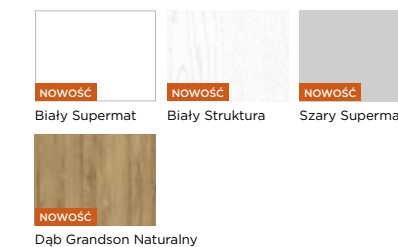

GRUPA CPL

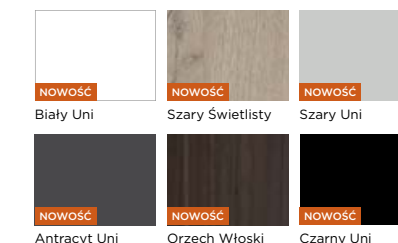

GRUPA CLPL

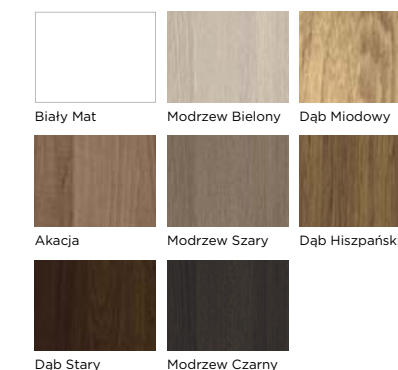

KOLOR: CPL Szary Świetlisty



BD-01 BD-02 BD-03 BD-04 BD-05 BD-06

NOWOŚĆ

BRILLIANT BE-01, CPL Orzech Włoski

BRILLIANT
BE /



KOLOR: CPL Orzech Włoski



BE-01 BE-02 BE-03 BE-04 BE-05 BE-06 BE-07 BE-08

BRILLIANT
BE

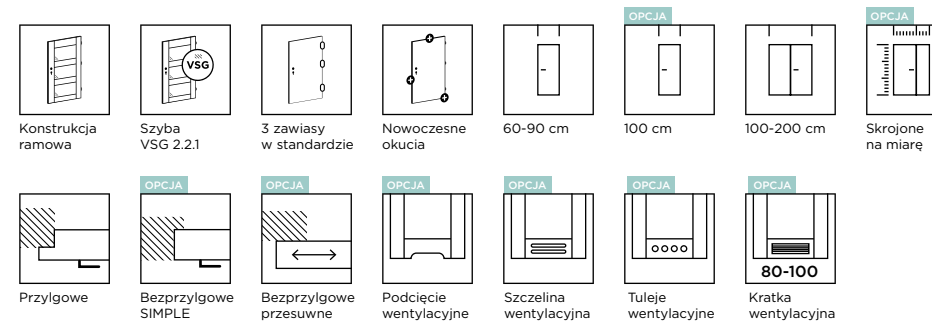

DOSTĘPNE SZEROKOŚCI

- 60, 70, 80, 90, inne rozmiary dostępne za dopłatą

KONSTRUKCJA

- stabilna konstrukcja ramowa z drewna i MDF

WARIANTY OŚCIEŻNIC

- stała: drewniana i MDF
- regulowana: DIN, DUALE, drewniana, exclusive

WYPOSAŻENIE

- szyba Satyna VSG 2.2.1 obustronnie gładka
- zamek wpuszczany na klucz (możliwość zmiany na zamek z blokadą, na wkładkę patentową lub bez dolnego otworu)
- zawiasy czopowe wkręcane, 3 szt.

CENNIK BRILLIANT BE

Grupa kolorystyczna	Cena w zł netto (brutto)
PP	680,00 (836,40)
CPL	640,00 (787,20)
CLPL	620,00 (762,60)

OPCJE ZA DOPŁATĄ

NIETYPOWA SZEROKOŚĆ	DOPLATA
szerość 100	50,00 (61,50)
nietyпова szerokość	190,00 (233,70)

NIETYPOWA WYSOKOŚĆ	DOPLATA
krótsze do 60 mm	50,00 (61,50)
krótsze powyżej 60 mm (indywidualna ocena możliwości wykonania)	190,00 (233,70)
dłuższe do 300 mm (indywidualna ocena możliwości wykonania)	190,00 (233,70)
dodatkowy zawias (wymagany dla skrzydła drzwiowego dłuższego od 110 mm do 300 mm)	15,00 (18,45)
dodatkowy zawias w systemie bezprzylgowym SIMPLE	80,00 (98,40)
zmiana położenia zamka	50,00 (61,50)

WENTYLACJA	DOPLATA
szczelina wentylacyjna	30,00 (36,90)
podcięcie wentylacyjne	30,00 (36,90)
tuleje wentylacyjne metalowe w kolorze nikiel lub brąz (szt.)	20,00 (24,60)
kratka wentylacyjna z tworzywa w kolorze srebrny mat do skrzydła drzwiowego 80, 90 i 100	50,00 (61,50)

INNE	DOPLATA
skrzydło drzwiowe bezprzylgowe do systemu SIMPLE	200,00 (246,00)
skrzydło drzwiowe bezprzylgowe do systemu przesuwne	50,00 (61,50)
skrzydło drzwiowe bierne do drzwi dwuskrzydłowych (szer. S2 od 42 cm do 60,9 cm)	390,00 (479,70)
skrzydło drzwiowe bierne do drzwi dwuskrzydłowych (szer. S2 61 cm, 71 cm, 81 cm, 91 cm)	80,00 (98,40)
skrzydło drzwiowe bierne do drzwi dwuskrzydłowych (szer. S2 101 cm)	130,00 (159,90)

DOSTĘPNE KOLORY:

GRUPA PP

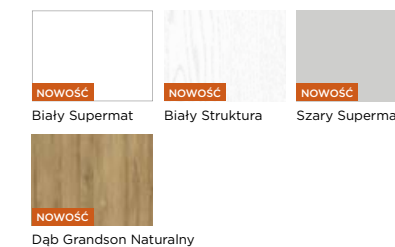

GRUPA CPL

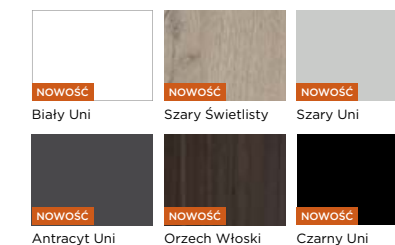

GRUPA CLPL

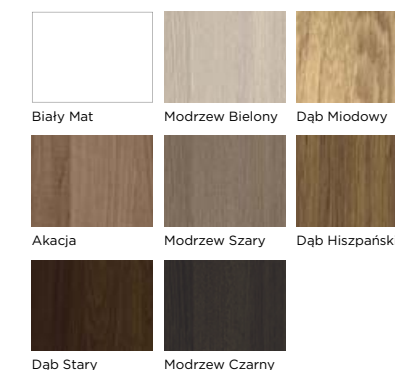

NOWOŚĆ

BRILLIANT BF-04, PP Biały Struktura

BRILLIANT
BF



KOLOR: PP Biały Struktura



BF-01 BF-02 BF-03 BF-04 BF-05 BF-06 BF-07 BF-08 BF-09

BRILLIANT
BF

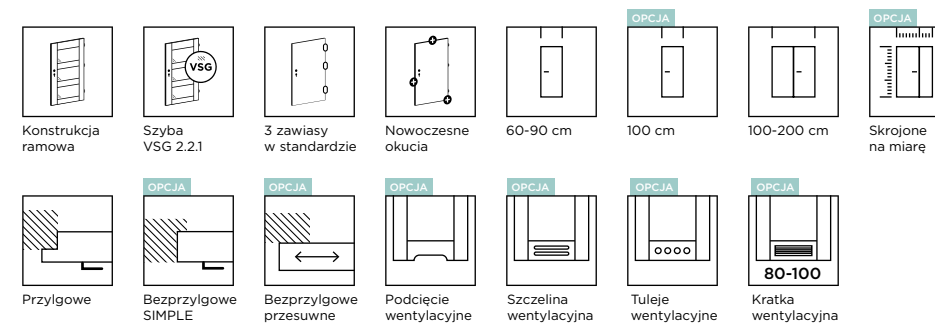

DOSTĘPNE SZEROKOŚCI

- 60, 70, 80, 90, inne rozmiary dostępne za dopłatą

KONSTRUKCJA

- stabilna konstrukcja ramowa z drewna i MDF

WARIANTY OŚCIEŻNIC

- stała: drewniana i MDF
- regulowana: DIN, DUALE, drewniana, exclusive

WYPOSAŻENIE

- szyba Satyna VSG 2.21 obustronnie gładka
- zamek wpuszczany na klucz (możliwość zmiany na zamek z blokadą, na wkładkę patentową lub bez dolnego otworu)
- zawiasy czopowe wkręcane, 3 szt.

CENNIK BRILLIANT BF

Grupa kolorystyczna	Cena w zł netto (brutto)
PP	690,00 (848,70)
CPL	650,00 (799,50)
CLPL	630,00 (774,90)

OPCJE ZA DOPŁATĄ

NIETYPOWA SZEROKOŚĆ	DOPLATA
szerokość 100	50,00 (61,50)
nietyпова szerokość	190,00 (233,70)

NIETYPOWA WYSOKOŚĆ	DOPLATA
krótsze do 60 mm	50,00 (61,50)
krótsze powyżej 60 mm (indywidualna ocena możliwości wykonania)	190,00 (233,70)
dłuższe do 300 mm (indywidualna ocena możliwości wykonania)	190,00 (233,70)
dodatkowy zawias (wymagany dla skrzydła drzwiowego dłuższego od 110 mm do 300 mm)	15,00 (18,45)
dodatkowy zawias w systemie bezprzylgowym SIMPLE	80,00 (98,40)
zmiana położenia zamka	50,00 (61,50)

WENTYLACJA	DOPLATA
szczelina wentylacyjna	30,00 (36,90)
podcięcie wentylacyjne	30,00 (36,90)
tuleje wentylacyjne metalowe w kolorze nikiel lub brąz (szt.)	20,00 (24,60)
kratka wentylacyjna z tworzywa w kolorze srebrny mat do skrzydła drzwiowego 80, 90 i 100	50,00 (61,50)

INNE	DOPLATA
skrzydło drzwiowe bezprzylgowe do systemu SIMPLE	200,00 (246,00)
skrzydło drzwiowe bezprzylgowe do systemu przesuwne	50,00 (61,50)
skrzydło drzwiowe bierne do drzwi dwuskrzydłowych (szer. S2 od 42 cm do 60,9 cm)	390,00 (479,70)
skrzydło drzwiowe bierne do drzwi dwuskrzydłowych (szer. S2 61 cm, 71 cm, 81 cm, 91 cm)	80,00 (98,40)
skrzydło drzwiowe bierne do drzwi dwuskrzydłowych (szer. S2 101 cm)	130,00 (159,90)

DOSTĘPNE KOLORY:

GRUPA PP

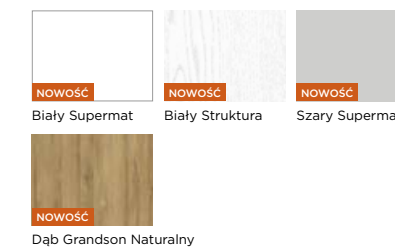

GRUPA CPL

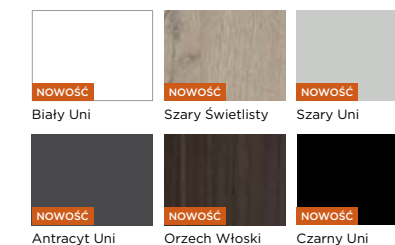

GRUPA CLPL

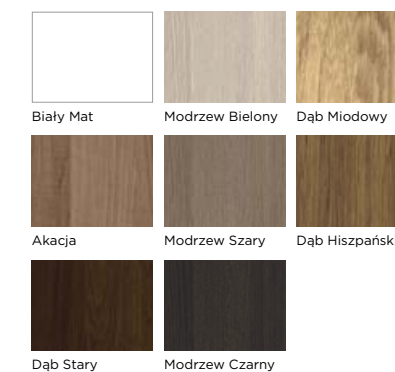

NOWOŚĆ

BRILLIANT BG-01, PP Dąb Grandson Naturalny

BRILLIANT
BG



BRILLIANT
BG

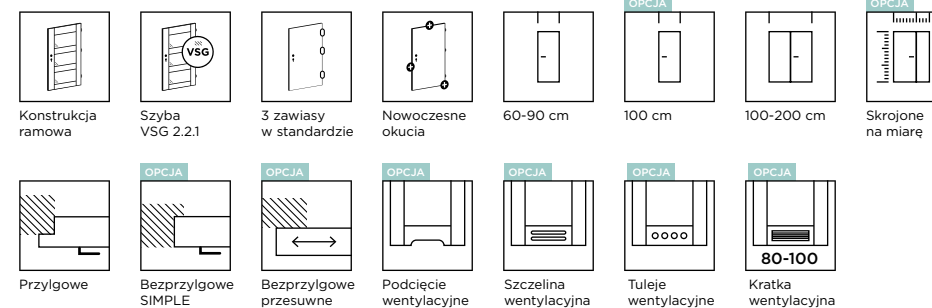

DOSTĘPNE SZEROKOŚCI

- 60, 70, 80, 90, inne rozmiary dostępne za dopłatą

KONSTRUKCJA

- stabilna konstrukcja ramowa z drewna i MDF

WARIANTY OŚCIEŻNIC

- stała: drewniana i MDF
- regulowana: DIN, DUALE, drewniana, exclusive

WYPOSAŻENIE

- szyba Satyna VSG 2.2.1 obustronnie gładka
- zamek wpuszczany na klucz (możliwość zmiany na zamek z blokadą, na wkładkę patentową lub bez dolnego otworu)
- zawiasy czopowe wkręcane, 3 szt.

CENNIK BRILLIANT BG

Grupa kolorystyczna	Cena w zł netto (brutto)
PP	690,00 (848,70)
CPL	650,00 (799,50)
CLPL	630,00 (774,90)

OPCJE ZA DOPŁATĄ

NIETYPOWA SZEROKOŚĆ	DOPLATA
szerość 100	50,00 (61,50)
nietykowa szerokość	190,00 (233,70)

NIETYPOWA WYSOKOŚĆ	DOPLATA
krótsze do 60 mm	50,00 (61,50)
krótsze powyżej 60 mm (indywidualna ocena możliwości wykonania)	190,00 (233,70)
dłuższe do 300 mm (indywidualna ocena możliwości wykonania)	190,00 (233,70)
dodatkowy zawias (wymagany dla skrzydła drzwiowego dłuższego od 110 mm do 300 mm)	15,00 (18,45)
dodatkowy zawias w systemie bezprzylgowym SIMPLE	80,00 (98,40)
zmiana położenia zamka	50,00 (61,50)

WENTYLACJA	DOPLATA
szczelina wentylacyjna	30,00 (36,90)
podcięcie wentylacyjne	30,00 (36,90)
tuleje wentylacyjne metalowe w kolorze nikiel lub brąz (szt.)	20,00 (24,60)
kratka wentylacyjna z tworzywa w kolorze srebrny mat do skrzydła drzwiowego 80, 90 i 100	50,00 (61,50)

INNE	DOPLATA
skrzydło drzwiowe bezprzylgowe do systemu SIMPLE	200,00 (246,00)
skrzydło drzwiowe bezprzylgowe do systemu przesuwne	50,00 (61,50)
skrzydło drzwiowe bierne do drzwi dwuskrzydłowych (szer. S2 od 42 cm do 60,9 cm)	390,00 (479,70)
skrzydło drzwiowe bierne do drzwi dwuskrzydłowych (szer. S2 61 cm, 71 cm, 81 cm, 91 cm)	80,00 (98,40)
skrzydło drzwiowe bierne do drzwi dwuskrzydłowych (szer. S2 101 cm)	130,00 (159,90)

DOSTĘPNE KOLORY:

GRUPA PP

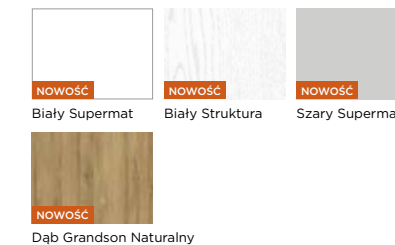

GRUPA CPL

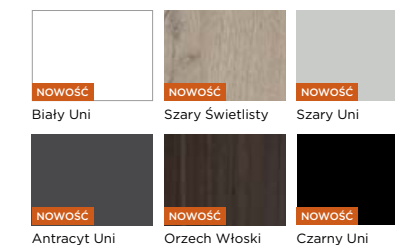

GRUPA CLPL



KOLOR: PP Dąb Grandson Naturalny



BG-01 BG-02 BG-03 BG-04 BG-05 BG-06

NOWOŚĆ



BRILLIANT BO-01, CPL Biały Uni



BRILLIANT BO



KOLOR: CPL Biały Uni



BO-01



BO-02
szyba Satyna
VSG 2.21



BO-03
szyba przezroczysta
VSG 2.21

BRILLIANT BO

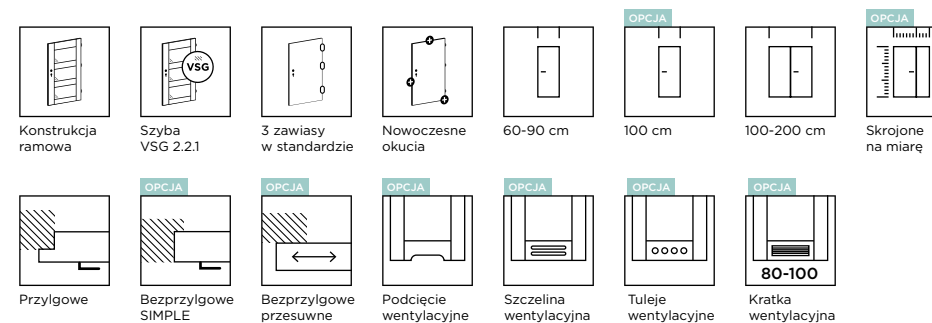

DOSTĘPNE SZEROKOŚCI

- 60, 70, 80, 90, inne rozmiary dostępne za dopłatą

KONSTRUKCJA

- stabilna konstrukcja ramowa z drewna i MDF

WARIANTY OŚCIEŻNIC

- stała: drewniana i MDF
- regulowana: DIN, DUALE, drewniana, exclusive

WYPOSAŻENIE

- szyba Satyna VSG 2.21 obustronnie gładka
- zamek wpuszczany na klucz (możliwość zmiany na zamek z blokadą, na wkładkę patentową lub bez dolnego otworu)
- zawiasy czopowe wkręcane, 3 szt.

CENNIK BRILLIANT BO

Grupa kolorystyczna	Cena w zł netto (brutto)	
	Typ BO-01	Typ BO-02 i BO-03 Szkło: Satyna lub przezroczysta VSG 2.21
PP	690,00 (848,70)	890,00 (1094,70)
CPL	640,00 (787,20)	860,00 (1057,80)
CLPL	610,00 (750,30)	850,00 (1045,50)

OPCJE ZA DOPŁATĄ

NIETYPOWA SZEROKOŚĆ	DOPLATA
szerokość 100	50,00 (61,50)
nietyпова szerokość	190,00 (233,70)

NIETYPOWA WYSOKOŚĆ	DOPLATA
krótsze do 60 mm	50,00 (61,50)
krótsze powyżej 60 mm (indywidualna ocena możliwości wykonania)	190,00 (233,70)
dłuższe do 300 mm (indywidualna ocena możliwości wykonania)	190,00 (233,70)
dotychczasowy zawias (wymagany dla skrzydła drzwiowego dłuższego od 110 mm do 300 mm)	15,00 (18,45)
dotychczasowy zawias w systemie bezprzylgowym SIMPLE	80,00 (98,40)
zmiana położenia zamka	50,00 (61,50)

WENTYLACJA	DOPLATA
szczelina wentylacyjna	30,00 (36,90)
podcięcie wentylacyjne	30,00 (36,90)
tuleje wentylacyjne metalowe w kolorze nikiel lub brąz (szt.)	20,00 (24,60)
kratka wentylacyjna z tworzywa w kolorze srebrny mat do skrzydła drzwiowego 80, 90 i 100	50,00 (61,50)

INNE	DOPLATA
skrzydło drzwiowe bezprzylgowe do systemu SIMPLE	200,00 (246,00)
skrzydło drzwiowe bezprzylgowe do systemu przesuwne	50,00 (61,50)
skrzydło drzwiowe bierne do drzwi dwuskrzydłowych (szer. S2 od 42 cm do 60,9 cm)	390,00 (479,70)
skrzydło drzwiowe bierne do drzwi dwuskrzydłowych (szer. S2 61 cm, 71 cm, 81 cm, 91 cm)	80,00 (98,40)
skrzydło drzwiowe bierne do drzwi dwuskrzydłowych (szer. S2 101 cm)	130,00 (159,90)

DOSTĘPNE KOLORY:

GRUPA PP

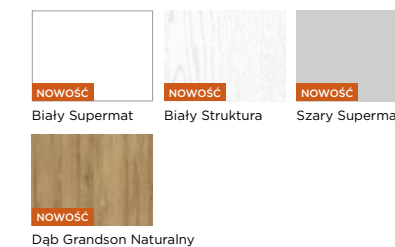

GRUPA CPL

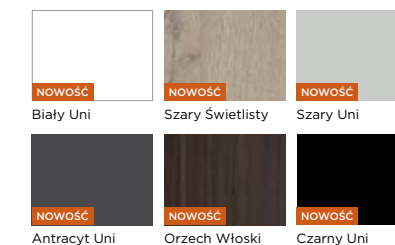

GRUPA CLPL

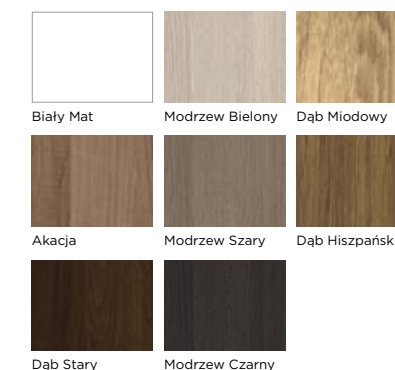



PRESTIGE PB-02, CPL Biały Uni

DRZWI WEWNĘTRZNE

／ **PRESTIGE**

Dyskretne dopełnienie wystroju czy wyrazisty kontrast? Drzwi z kolekcji PRESTIGE łączą elegancję z ciekawą formą. Zapewniają prywatność i nadają niepowtarzalny charakter Twojemu wnętrzu.



PRESTIGE PA-02, FF Bengali Mango

PRESTIGE PA

KOLOR: CLPL Akacja



PA-01 PA-02 PA-03 PA-04 PA-05 PA-06 PA-07 PA-08

PRESTIGE PA



DOSTĘPNE SZEROKOŚCI

- 60, 70, 80, 90, inne rozmiary dostępne za dopłatą

KONSTRUKCJA

- stabilna konstrukcja ramowa z MDF

WARIANTY OŚCIEŻNIC

- stała: drewniana i MDF
- regulowana: DIN, DUALE, ZOS, drewniana, exclusive

WYPOSAŻENIE

- szyba Satyna hartowana o grubości 4 mm
- jako opcja: szyba Satyna VSG 2.2.1 obustronnie gładka
- zamek wpuszczany na klucz (możliwość zmiany na zamek z blokadą, na wkładkę patentową lub bez dolnego otworu)
- zawiasy czopowe wkręcane, 3 szt.

CENNIK PRESTIGE PA

Grupa kolorystyczna	Cena w zł netto (brutto)	
	Szkło: Satyna hartowana	Szkło: Satyna VSG 2.2.1
CPL	510,00 (627,30)	
CLPL	490,00 (602,70)	cena z kolumny obok + dopłata wg tabeli poniżej
FF	400,00 (492,00)	

DOPLATA ZA ZMIANĘ SZKLENIA - SZYBA SATYNA VSG 2.2.1

PA-01	PA-02	PA-03	PA-04	PA-05	PA-06	PA-07	PA-08
-	126,00 (154,98)	54,00 (66,42)	72,00 (88,56)	90,00 (110,70)	54,00 (66,42)	36,00 (44,28)	72,00 (88,56)

OPCJE ZA DOPLATĄ

NIETYPOWA SZEROKOŚĆ (szkło: Satin deco, Lacomat lub Satyna VSG 2.2.1)	DOPLATA
szerość 100	50,00 (61,50)
nietyпова szerokość	190,00 (233,70)

NIETYPOWA WYSOKOŚĆ	DOPLATA
krótsze do 60 mm	50,00 (61,50)
krótsze powyżej 60 mm (indywidualna ocena możliwości wykonania)	190,00 (233,70)
dłuższe do 300 mm (indywidualna ocena możliwości wykonania)	190,00 (233,70)
skrzydło drzwiowe z szybą Satin deco, Lacomat lub VSG 2.2.1	15,00 (18,45)
dodatkowy zawias (wymagany dla skrzydła drzwiowego dłuższego od 110 mm do 300 mm)	80,00 (98,40)
dodatkowy zawias w systemie bezprzylgowym SIMPLE	50,00 (61,50)
zmiana położenia zamka	50,00 (61,50)

WENTYLACJA	DOPLATA
szczelina wentylacyjna	30,00 (36,90)
podcięcie wentylacyjne	30,00 (36,90)
tuleje wentylacyjne metalowe w kolorze nikiel lub brąz (szt.)	20,00 (24,60)
kratka wentylacyjna z tworzywa w kolorze srebrny mat do skrzydła drzwiowego 80, 90 i 100	50,00 (61,50)

INNE	DOPLATA
skrzydło drzwiowe bezprzylgowe do systemu SIMPLE	200,00 (246,00)
skrzydło drzwiowe bezprzylgowe do systemu przesuwne	50,00 (61,50)
skrzydło drzwiowe bierne do drzwi dwuskrzydłowych (szer. S2 od 42 cm do 60,9 cm)	390,00 (479,70)
skrzydło drzwiowe bierne do drzwi dwuskrzydłowych (szer. S2 61 cm, 71 cm, 81 cm, 91 cm)	80,00 (98,40)
skrzydło drzwiowe bierne do drzwi dwuskrzydłowych (szer. S2 101 cm)	130,00 (159,90)

DOSTĘPNE KOLORY:

GRUPA CPL

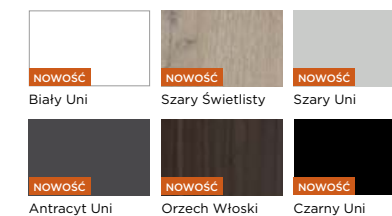

GRUPA CLPL

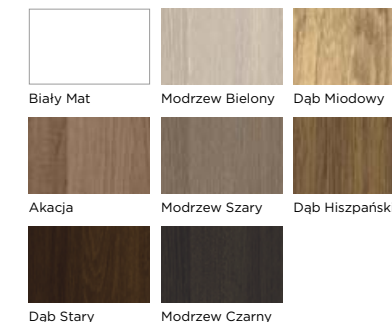

GRUPA FF

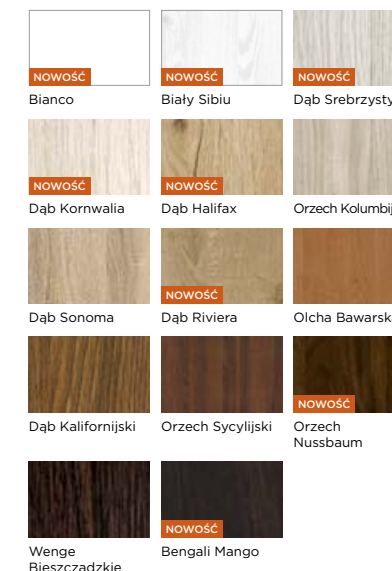

PRESTIGE PB



KOLOR: FF Orzech Sycylijski



PB-01 PB-02 PB-03 PB-04 PB-05 PB-06

PRESTIGE PB



DOSTĘPNE SZEROKOŚCI

- 60, 70, 80, 90, inne rozmiary dostępne za dopłatą

KONSTRUKCJA

- stabilna konstrukcja ramowa z MDF

WARIANTY OŚCIEŻNICA

- stała: drewniana i MDF
- regulowana: DIN, DUALE, ZOS, drewniana, exclusive

WYPOSAŻENIE

- szyba Satyna hartowana o grubości 4 mm
- jako opcja: szyba Satyna VSG 2.2.1 obustronnie gładka
- zamek wpuszczany na klucz (możliwość zmiany na zamek z blokadą, na wkładkę patentową lub bez dolnego otworu)
- zawiasy czopowe wkręcane, 3 szt.

CENNIK PRESTIGE PB

Grupa kolorystyczna	Cena w zł netto (brutto)	
	Szkló: Satyna hartowana	Szkló: Satyna VSG 2.2.1
CPL	535,00 (658,05)	
CLPL	510,00 (627,30)	Cena z kolumny obok + dopłata wg tabeli poniżej
FF	405,00 (498,15)	

DOPLATA ZA ZMIANĘ SZKLENIA - SZYBA SATYNA VSG 2.2.1

	PB-01	PB-02	PB-03	PB-04	PB-05	PB-06
-		70,00 (86,10)	30,00 (36,90)	40,00 (49,20)	50,00 (61,50)	30,00 (36,90)

OPCJE ZA DOPLATĄ

NIETYPOWA SZEROKOŚĆ (szkló: Satin deco, Lacomat lub Satyna VSG 2.2.1)	DOPLATA
szerokość 100	50,00 (61,50)
nietyпова szerokość	190,00 (233,70)

NIETYPOWA WYSOKOŚĆ	DOPLATA
krótsze do 60 mm	50,00 (61,50)
krótsze powyżej 60 mm (indywidualna ocena możliwości wykonania)	190,00 (233,70)
dłuższe do 300 mm (indywidualna ocena możliwości wykonania)	190,00 (233,70)
dodatkowy zawias (wymagany dla skrzydła drzwiowego dłuższego od 110 mm do 300 mm)	15,00 (18,45)
dodatkowy zawias w systemie bezprzylgowym SIMPLE	80,00 (98,40)
zmiana położenia zamka	50,00 (61,50)

WENTYLACJA	DOPLATA
szczelina wentylacyjna	30,00 (36,90)
podcięcie wentylacyjne	30,00 (36,90)
tuleje wentylacyjne metalowe w kolorze nikiel lub brąz (szt.)	20,00 (24,60)
kratka wentylacyjna z tworzywa w kolorze srebrny mat do skrzydła drzwiowego 80, 90 i 100	50,00 (61,50)

INNE	DOPLATA
skrzydło drzwiowe bezprzylgowe do systemu SIMPLE	200,00 (246,00)
skrzydło drzwiowe bezprzylgowe do systemu przesuwne	50,00 (61,50)
skrzydło drzwiowe bierne do drzwi dwuskrzydłowych (szer. S2 od 42 cm do 60,9 cm)	390,00 (479,70)
skrzydło drzwiowe bierne do drzwi dwuskrzydłowych (szer. S2 61 cm, 71 cm, 81 cm, 91 cm)	80,00 (98,40)
skrzydło drzwiowe bierne do drzwi dwuskrzydłowych (szer. S2 101 cm)	130,00 (159,90)

DOSTĘPNE KOLORY:

GRUPA CPL

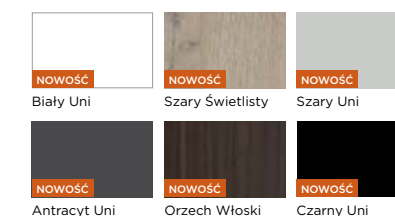

GRUPA CLPL

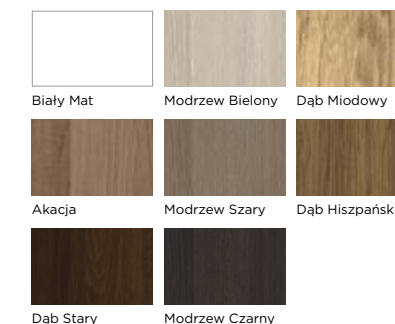

GRUPA FF

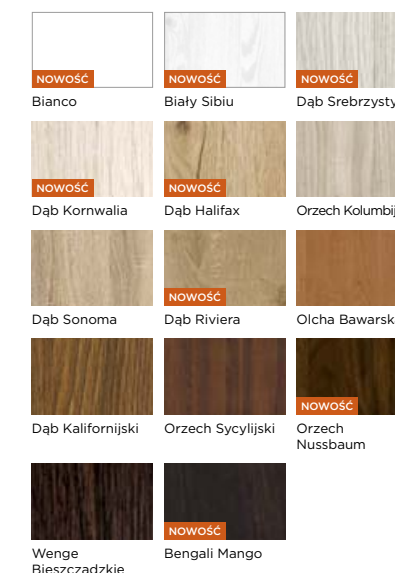

PRESTIGE PC



KOLOR: FF Dąb Sonoma



PC-01 PC-02 PC-03 PC-04 PC-05 PC-06

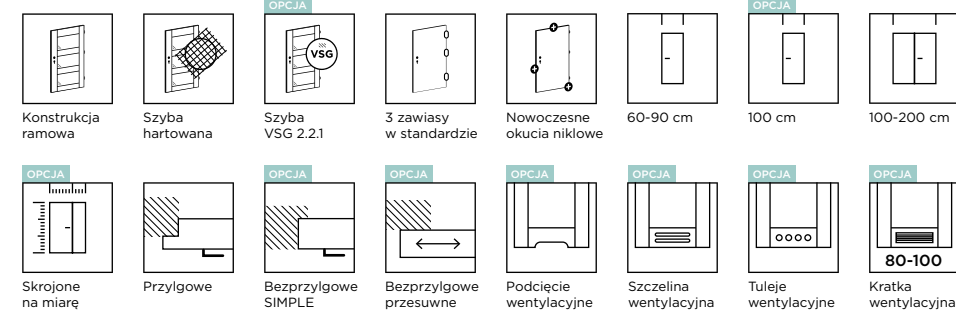

PRESTIGE PC

DOSTĘPNE SZEROKOŚCI

- 60, 70, 80, 90, inne rozmiary dostępne za dopłatą

KONSTRUKCJA

- stabilna konstrukcja ramowa z MDF

WARIANTY OŚCIEŻNIC

- stała: drewniana i MDF
- regulowana: DIN, DUALE, ZOS, drewniana, exclusive

WYPOSAŻENIE

- szyba Satyna hartowana o grubości 4 mm
- jako opcja: szyba Satyna VSG 2.2.1 obustronnie gładka
- zamek wpuszczany na klucz (możliwość zmiany na zamek z blokadą, na wkładkę patentową lub bez dolnego otworu)
- zawiasy czopowe wkręcane, 3 szt.

CENNIK PRESTIGE PC

Grupa kolorystyczna	Cena w zł netto (brutto)	
	Szkło: Satyna hartowana	Szkło: Satyna VSG 2.2.1
CPL	500,00 (615,00)	Cena z kolumny obok + dopłata wg tabeli poniżej
CLPL	485,00 (596,55)	
FF	405,00 (498,15)	

DOPLATA ZA ZMIANĘ SZKLENIA - SZYBA SATYNA VSG 2.2.1

PC-01	PC-02	PC-03	PC-04	PC-05	PC-06
-	185,00 (227,55)	75,00 (92,25)	75,00 (92,25)	130,00 (159,90)	20,00 (24,60)

OPCJE ZA DOPLATĄ

NIETYPOWA SZEROKOŚĆ (szkło: Satin deco, Lacomat lub Satyna VSG 2.2.1)	DOPLATA
szerokość 100	50,00 (61,50)
nietyпова szerokość	190,00 (233,70)

NIETYPOWA WYSOKOŚĆ	DOPLATA
krótsze do 60 mm	50,00 (61,50)
krótsze powyżej 60 mm (indywidualna ocena możliwości wykonania) skrzydło drzwiowe z szybą Satin deco, Lacomat lub VSG 2.2.1	190,00 (233,70)
dłuższe do 300 mm (indywidualna ocena możliwości wykonania) skrzydło drzwiowe z szybą Satin deco, Lacomat lub VSG 2.2.1	190,00 (233,70)
dodatkowy zawias (wymagany dla skrzydła drzwiowego dłuższego od 110 mm do 300 mm)	15,00 (18,45)
dodatkowy zawias w systemie bezprzylgowym SIMPLE	80,00 (98,40)
zmiana położenia zamka	50,00 (61,50)

WENTYLACJA	DOPLATA
szczelina wentylacyjna	30,00 (36,90)
podcięcie wentylacyjne	30,00 (36,90)
tuleje wentylacyjne metalowe w kolorze nikiel lub brąz (szt.)	20,00 (24,60)
kratka wentylacyjna z tworzywa w kolorze srebrny mat do skrzydła drzwiowego 80, 90 i 100	50,00 (61,50)

INNE	DOPLATA
skrzydło drzwiowe bezprzylgowe do systemu SIMPLE	200,00 (246,00)
skrzydło drzwiowe bezprzylgowe do systemu przesuwne	50,00 (61,50)
skrzydło drzwiowe bierne do drzwi dwuskrzydłowych (szer. S2 od 42 cm do 60,9 cm)	390,00 (479,70)
skrzydło drzwiowe bierne do drzwi dwuskrzydłowych (szer. S2 61 cm, 71 cm, 81 cm, 91 cm)	80,00 (98,40)
skrzydło drzwiowe bierne do drzwi dwuskrzydłowych (szer. S2 101 cm)	130,00 (159,90)

DOSTĘPNE KOLORY:

GRUPA CPL

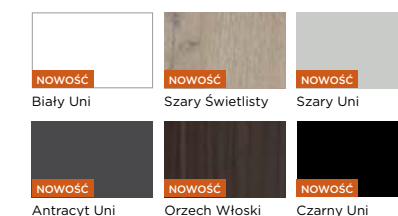

GRUPA CLPL

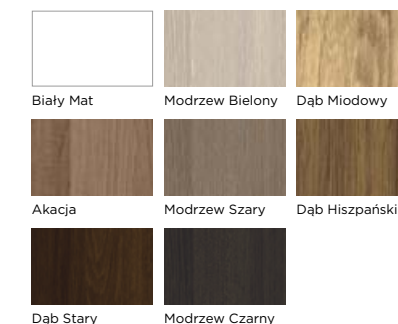

GRUPA FF

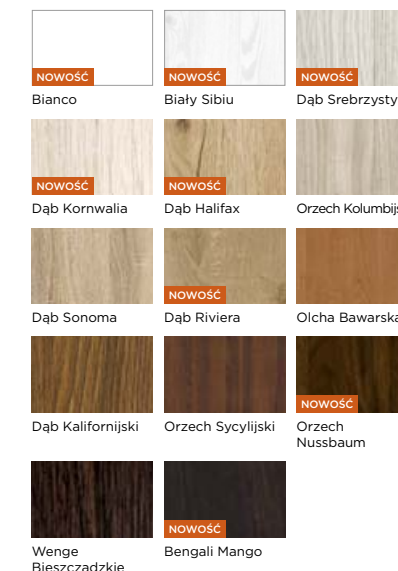

PRESTIGE PD

KOLOR: CLPL Akacja



PD-01 PD-02 PD-03 PD-04 PD-05

PRESTIGE PD

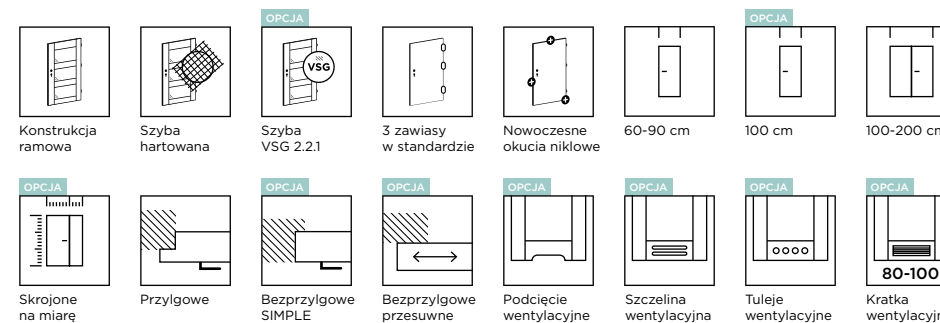

DOSTĘPNE SZEROKOŚCI

- 60, 70, 80, 90, inne rozmiary dostępne za dopłatą

KONSTRUKCJA

- stabilna konstrukcja ramowa z MDF

WARIANTY OŚCIEŻNIC

- stała: drewniana i MDF
- regulowana: DIN, DUALE, ZOS, drewniana, exclusive

WYPOSAŻENIE

- szyba Satyna hartowana o grubości 4 mm
- jako opcja: szyba Satyna VSG 2.2.1 obustronnie gładka
- zamek wpuszczany na klucz (możliwość zmiany na zamek z blokadą, na wkładkę patentową lub bez dolnego otworu)
- zawiasy czopowe wkręcane, 3 szt.

CENNIK PRESTIGE PD

Grupa kolorystyczna	Cena w zł netto (brutto)	
	Szkło: Satyna hartowana	Szkło: Satyna VSG 2.2.1
CPL	520,00 (639,60)	Cena z kolumny obok + dopłata wg tabeli poniżej
CLPL	500,00 (615,00)	
FF	420,00 (516,60)	

DOPLATA ZA ZMIANĘ SZKLENIA - SZYBA SATYNA VSG 2.2.1

PD-01	PD-02	PD-03	PD-04	PD-05
-	210,00 (258,30)	110,00 (135,30)	10,00 (12,30)	200,00 (246,00)

OPCJE ZA DOPLATĄ

NIETYPOWA SZEROKOŚĆ (szkło: Satin deco, Lacomat lub Satyna VSG 2.2.1)	DOPLATA
szerość 100	50,00 (61,50)
nietyпова szerokość	190,00 (233,70)

NIETYPOWA WYSOKOŚĆ	DOPLATA
krótsze do 60 mm	50,00 (61,50)
krótsze powyżej 60 mm (indywidualna ocena możliwości wykonania)	190,00 (233,70)
skrzydło drzwiowe z szybą Satin deco, Lacomat lub VSG 2.2.1	190,00 (233,70)
dłuższe do 300 mm (indywidualna ocena możliwości wykonania)	190,00 (233,70)
skrzydło drzwiowe z szybą Satin deco, Lacomat lub VSG 2.2.1	190,00 (233,70)
dodatkowy zawias (wymagany dla skrzydła drzwiowego dłuższego od 110 mm do 300 mm)	15,00 (18,45)
dodatkowy zawias w systemie bezprzylgowym SIMPLE	80,00 (98,40)
zmiana położenia zamka	50,00 (61,50)

WENTYLACJA	DOPLATA
szczelina wentylacyjna	30,00 (36,90)
podcięcie wentylacyjne	30,00 (36,90)
tuleje wentylacyjne metalowe w kolorze nikiel lub brąz (szt.)	20,00 (24,60)
kratka wentylacyjna z tworzywa w kolorze srebrny mat do skrzydła drzwiowego 80, 90 i 100	50,00 (61,50)

INNE	DOPLATA
skrzydło drzwiowe bezprzylgowe do systemu SIMPLE	200,00 (246,00)
skrzydło drzwiowe bezprzylgowe do systemu przesuwne	50,00 (61,50)
skrzydło drzwiowe bierne do drzwi dwuskrzydłowych (szer. S2 od 42 cm do 60,9 cm)	390,00 (479,70)
skrzydło drzwiowe bierne do drzwi dwuskrzydłowych (szer. S2 61 cm, 71 cm, 81 cm, 91 cm)	80,00 (98,40)
skrzydło drzwiowe bierne do drzwi dwuskrzydłowych (szer. S2 101 cm)	130,00 (159,90)

DOSTĘPNE KOLORY:

GRUPA CPL

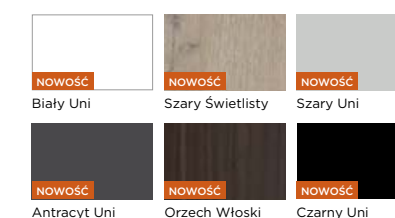

GRUPA CLPL

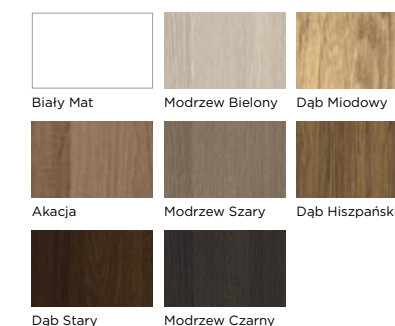

GRUPA FF

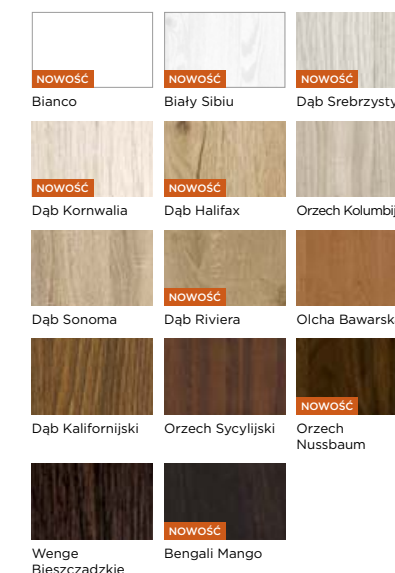



PRESTIGE PF-02, FF Dąb Srebrzysty

PRESTIGE
PF

KOLOR: CLPL Modrzew Czarny



PF-01

PF-02

PF-03

PF-04

PF-05



DOSTĘPNE SZEROKOŚCI

- 60, 70, 80, 90, inne rozmiary dostępne za dopłatą

KONSTRUKCJA

- stabilna konstrukcja ramowa z MDF

WARIANTY OŚCIEŻNIC

- stała: drewniana i MDF
- regulowana: DIN, DUALE, ZOS, drewniana, exclusive

WYPOSAŻENIE

- szyba Satyna hartowana o grubości 4 mm
- jako opcja: szyba Satyna VSG 2.2.1 obustronnie gładka
- zamek wpuszczany na klucz (możliwość zmiany na zamek z blokadą, na wkładkę patentową lub bez dolnego otworu)
- zawiasy czopowe wkręcane, 3 szt.

CENNIK PRESTIGE PF

Grupa kolorystyczna	Cena w zł netto (brutto)	
	Szkło: Satyna hartowana	Szkło: Satyna VSG 2.2.1
CPL	600,00 (738,00)	
CLPL	580,00 (713,40)	Cena z kolumny obok + dopłata wg tabeli poniżej
FF	525,00 (645,75)	

DOPLATA ZA ZMIANĘ SZKLENIA - SZYBA SATYNA VSG 2.2.1

PF-01	PF-02	PF-03	PF-04	PF-05
190,00 (233,70)	180,00 (221,40)	145,00 (178,35)	140,00 (172,20)	40,00 (49,20)

OPCJE ZA DOPLATĄ

NIETYPOWA SZEROKOŚĆ (szkło: Satin deco, Lacomat lub Satyna VSG 2.2.1)	DOPLATA
szerość 100	50,00 (61,50)
nietyпова szerokość	190,00 (233,70)

NIETYPOWA WYSOKOŚĆ	DOPLATA
krótsze do 60 mm	50,00 (61,50)
krótsze powyżej 60 mm (indywidualna ocena możliwości wykonania)	190,00 (233,70)
skrzydło drzwiowe z szybą Satin deco, Lacomat lub VSG 2.2.1	
dłuższe do 300 mm (indywidualna ocena możliwości wykonania)	190,00 (233,70)
skrzydło drzwiowe z szybą Satin deco, Lacomat lub VSG 2.2.1	
dodatkowy zawias (wymagany dla skrzydła drzwiowego dłuższego od 110 mm do 300 mm)	15,00 (18,45)
dodatkowy zawias w systemie bezprzylgowym SIMPLE	80,00 (98,40)
zmiana położenia zamka	50,00 (61,50)

WENTYLACJA	DOPLATA
szczelina wentylacyjna	30,00 (36,90)
podcięcie wentylacyjne	30,00 (36,90)
tuleje wentylacyjne metalowe w kolorze nikiel lub brąz (szt.)	20,00 (24,60)
kratka wentylacyjna z tworzywa w kolorze srebrny mat do skrzydła drzwiowego 80, 90 i 100	50,00 (61,50)

INNE	DOPLATA
skrzydło drzwiowe bezprzylgowe do systemu SIMPLE	200,00 (246,00)
skrzydło drzwiowe bezprzylgowe do systemu przesuwne	50,00 (61,50)
skrzydło drzwiowe bierne do drzwi dwuskrzydłowych (szer. S2 od 42 cm do 60,9 cm)	390,00 (479,70)
skrzydło drzwiowe bierne do drzwi dwuskrzydłowych (szer. S2 61 cm, 71 cm, 81 cm, 91 cm)	80,00 (98,40)
skrzydło drzwiowe bierne do drzwi dwuskrzydłowych (szer. S2 101 cm)	130,00 (159,90)

PRESTIGE
PF

DOSTĘPNE KOLORY:

GRUPA CPL

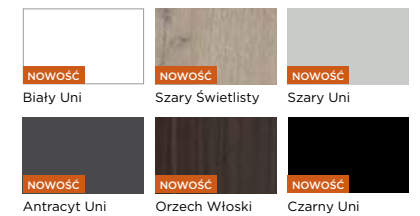

GRUPA CLPL

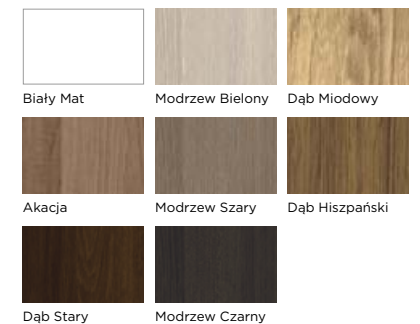

GRUPA FF

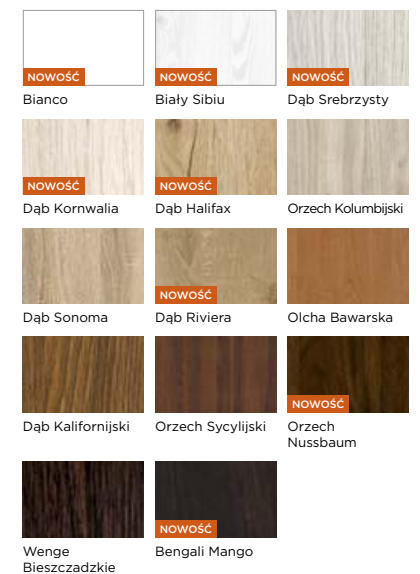

PRESTIGE PH



KOLOR: CLPL Dąb Stary



PH-01 PH-02 PH-03 PH-04 PH-05 PH-06

PRESTIGE PH



DOSTĘPNE SZEROKOŚCI

- 60, 70, 80, 90, inne rozmiary dostępne za dopłatą

KONSTRUKCJA

- stabilna konstrukcja ramowa z MDF

WARIANTY OŚCIEŻNIC

- stała: drewniana i MDF
- regulowana: DIN, DUALE, ZOS, drewniana, exclusive

WYPOSAŻENIE

- szyba Satyna hartowana o grubości 4 mm
- jako opcja: szyba Satyna VSG 2.2.1 obustronnie gładka
- zamek wpuszczany na klucz (możliwość zmiany na zamek z blokadą, na wkładkę patentową lub bez dolnego otworu)
- zawiasy czopowe wkręcane, 3 szt.

CENNIK PRESTIGE PH

Grupa kolorystyczna	Cena w zł netto (brutto)	
	Szkło: Satyna hartowana	Szkło: Satyna VSG 2.2.1
CPL	520,00 (639,60)	Cena z kolumny obok + dopłata wg tabeli poniżej
CLPL	495,00 (608,85)	
FF	400,00 (492,00)	

DOPLATA ZA ZMIANĘ SZKLENIA - SZYBA SATYNA VSG 2.2.1

PH-01	PH-02	PH-03	PH-04	PH-05	PH-06
-	96,00 (118,08)	24,00 (29,52)	48,00 (59,04)	48,00 (59,04)	72,00 (88,56)

OPCJE ZA DOPLATĄ

NIETYPOWA SZEROKOŚĆ (szkło: Satin deco, Lacomat lub Satyna VSG 2.2.1)	DOPLATA
szerość 100	50,00 (61,50)
nietykowa szerokość	190,00 (233,70)

NIETYPOWA WYSOKOŚĆ	DOPLATA
krótsze do 60 mm	50,00 (61,50)
krótsze powyżej 60 mm (indywidualna ocena możliwości wykonania)	190,00 (233,70)
dłuższe do 300 mm (indywidualna ocena możliwości wykonania)	190,00 (233,70)
dodatkowy zawias (wymagany dla skrzydła drzwiowego dłuższego od 110 mm do 300 mm)	15,00 (18,45)
dodatkowy zawias w systemie bezprzylgowym SIMPLE	80,00 (98,40)
zmiana położenia zamka	50,00 (61,50)

WENTYLACJA	DOPLATA
szczelina wentylacyjna	30,00 (36,90)
podcięcie wentylacyjne	30,00 (36,90)
tuleje wentylacyjne metalowe w kolorze nikiel lub brąz (szt.)	20,00 (24,60)
kratka wentylacyjna z tworzywa w kolorze srebrny mat do skrzydła drzwiowego 80, 90 i 100	50,00 (61,50)

INNE	DOPLATA
skrzydło drzwiowe bezprzylgowe do systemu SIMPLE	200,00 (246,00)
skrzydło drzwiowe bezprzylgowe do systemu przesuwne	50,00 (61,50)
skrzydło drzwiowe bierne do drzwi dwuskrzydłowych (szer. S2 od 42 cm do 60,9 cm)	390,00 (479,70)
skrzydło drzwiowe bierne do drzwi dwuskrzydłowych (szer. S2 61 cm, 71 cm, 81 cm, 91 cm)	80,00 (98,40)
skrzydło drzwiowe bierne do drzwi dwuskrzydłowych (szer. S2 101 cm)	130,00 (159,90)

DOSTĘPNE KOLORY:

GRUPA CPL

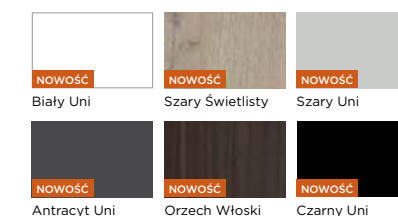

GRUPA CLPL

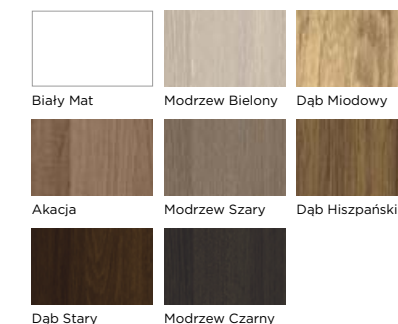

GRUPA FF

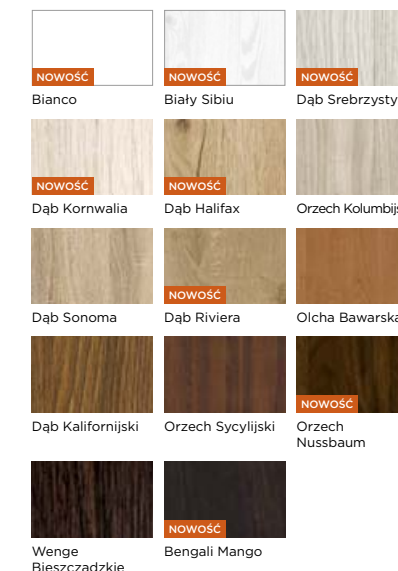

PRESTIGE PI



KOLOR: FF Wenge Bieszczadzkie



PI-01 PI-02 PI-03 PI-04 PI-05 PI-06

PRESTIGE PI



DOSTĘPNE SZEROKOŚCI

- 60, 70, 80, 90, inne rozmiary dostępne za dopłatą

KONSTRUKCJA

- stabilna konstrukcja ramowa z MDF

WARIANTY OŚCIEŻNIC

- stała: drewniana i MDF
- regulowana: DIN, DUALE, ZOS, drewniana, exclusive

WYPOSAŻENIE

- szyba Satyna hartowana o grubości 4 mm
- jako opcja: szyba Satyna VSG 2.2.1 obustronnie gładka
- zamek wpuszczany na klucz (możliwość zmiany na zamek z blokadą, na wkładkę patentową lub bez dolnego otworu)
- zawiasy czopowe wkręcane, 3 szt.

CENNIK PRESTIGE PI

Grupa kolorystyczna	Cena w zł netto (brutto)	
	Szkło: Satyna hartowana	Szkło: Satyna VSG 2.2.1
CPL	490,00 (602,70)	Cena z kolumny obok + dopłata wg tabeli poniżej
CLPL	475,00 (584,25)	
FF	405,00 (498,15)	

DOPLATA ZA ZMIANĘ SZKLENIA - SZYBA SATYNA VSG 2.2.1

PI-01	PI-02	PI-03	PI-04	PI-05	PI-06
-	168,00 (206,64)	126,00 (154,98)	42,00 (51,66)	84,00 (103,32)	84,00 (103,32)

OPCJE ZA DOPLATĄ

NIETYPOWA SZEROKOŚĆ (szkło: Satin deco, Lacomat lub Satyna VSG 2.2.1)	DOPLATA
szerokość 100	50,00 (61,50)
nietyпова szerokość	190,00 (233,70)

NIETYPOWA WYSOKOŚĆ	DOPLATA
krótsze do 60 mm	50,00 (61,50)
krótsze powyżej 60 mm (indywidualna ocena możliwości wykonania)	190,00 (233,70)
dłuższe do 300 mm (indywidualna ocena możliwości wykonania)	190,00 (233,70)
dodatkowy zawias (wymagany dla skrzydła drzwiowego dłuższego od 110 mm do 300 mm)	15,00 (18,45)
dodatkowy zawias w systemie bezprzylgowym SIMPLE	80,00 (98,40)
zmiana położenia zamka	50,00 (61,50)

WENTYLACJA	DOPLATA
szczelina wentylacyjna	30,00 (36,90)
podcięcie wentylacyjne	30,00 (36,90)
tuleje wentylacyjne metalowe w kolorze nikiel lub brąz (szt.)	20,00 (24,60)
kratka wentylacyjna z tworzywa w kolorze srebrny mat do skrzydła drzwiowego 80, 90 i 100	50,00 (61,50)

INNE	DOPLATA
skrzydło drzwiowe bezprzylgowe do systemu SIMPLE	200,00 (246,00)
skrzydło drzwiowe bezprzylgowe do systemu przesuwne	50,00 (61,50)
skrzydło drzwiowe bierne do drzwi dwuskrzydłowych (szer. S2 od 42 cm do 60,9 cm)	390,00 (479,70)
skrzydło drzwiowe bierne do drzwi dwuskrzydłowych (szer. S2 61 cm, 71 cm, 81 cm, 91 cm)	80,00 (98,40)
skrzydło drzwiowe bierne do drzwi dwuskrzydłowych (szer. S2 101 cm)	130,00 (159,90)

DOSTĘPNE KOLORY:

GRUPA CPL

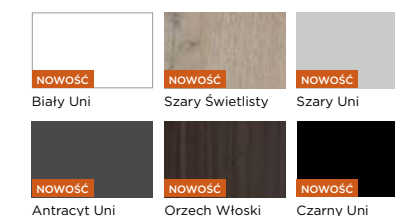

GRUPA CLPL

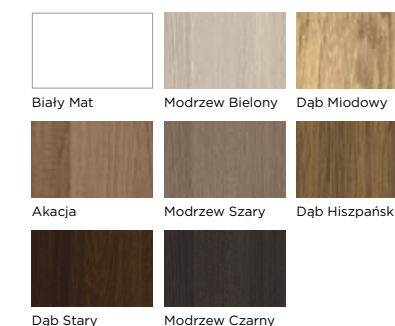

GRUPA FF

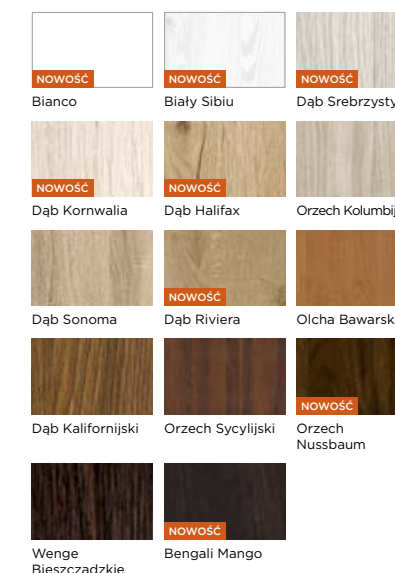



PRESTIGE-PK-02, CLPL Dąb Miodowy

PRESTIGE PK

KOLOR: CLPL Dąb Miodowy



PK-01 PK-02 PK-03 PK-04 PK-05 PK-06 PK-07 PK-08

PRESTIGE PK



DOSTĘPNE SZEROKOŚCI

- 60, 70, 80, 90, inne rozmiary dostępne za dopłatą

KONSTRUKCJA

- stabilna konstrukcja ramowa z MDF

WARIANTY OŚCIEŻNIC

- stała: drewniana i MDF
- regulowana: DIN, DUALE, ZOS, drewniana, exclusive

WYPOSAŻENIE

- szyba Satyna hartowana o grubości 4 mm
- jako opcja: szyba Satyna VSG 2.2.1 obustronnie gładka
- zamek wpuszczany na klucz (możliwość zmiany na zamek z blokadą, na wkładkę patentową lub bez dolnego otworu)
- zawiasy czopowe wkręcane, 3 szt.

CENNIK PRESTIGE PK

Grupa kolorystyczna	Cena w zł netto (brutto)	
	Szkło: Satyna hartowana	Szkło: Satyna VSG 2.2.1
CPL	475,00 (584,25)	Cena z kolumny obok + dopłata wg tabeli poniżej
CLPL	460,00 (565,80)	
FF	390,00 (479,70)	

DOPLATA ZA ZMIANĘ SZKLENIA - SZYBA SATYNA VSG 2.2.1

PK-01	PK-02	PK-03	PK-04	PK-05	PK-06	PK-07	PK-08
-	140,00 (172,20)	28,00 (34,44)	56,00 (68,88)	84,00 (103,32)	84,00 (103,32)	84,00 (103,32)	112,00 (137,76)

OPCJE ZA DOPLATĄ

NIETYPOWA SZEROKOŚĆ (szkło: Satin deco, Lacomat lub Satyna VSG 2.2.1)	DOPLATA
szerokość 100	50,00 (61,50)
nietyпова szerokość	190,00 (233,70)

NIETYPOWA WYSOKOŚĆ	DOPLATA
krótsze do 60 mm	50,00 (61,50)
krótsze powyżej 60 mm (indywidualna ocena możliwości wykonania) skrzydło drzwiowe z szybą Satin deco, Lacomat lub VSG 2.2.1	190,00 (233,70)
dłuższe do 300 mm (indywidualna ocena możliwości wykonania) skrzydło drzwiowe z szybą Satin deco, Lacomat lub VSG 2.2.1	190,00 (233,70)
dodatkowy zawias (wymagany dla skrzydła drzwiowego dłuższego od 110 mm do 300 mm)	15,00 (18,45)
dodatkowy zawias w systemie bezprzylgowym SIMPLE	80,00 (98,40)
zmiana położenia zamka	50,00 (61,50)

WENTYLACJA	DOPLATA
szczelina wentylacyjna	30,00 (36,90)
podcięcie wentylacyjne	30,00 (36,90)
tuleje wentylacyjne metalowe w kolorze nikiel lub brąz (szt.)	20,00 (24,60)
kratka wentylacyjna z tworzywa w kolorze srebrny mat do skrzydła drzwiowego 80, 90 i 100	50,00 (61,50)

INNE	DOPLATA
skrzydło drzwiowe bezprzylgowe do systemu SIMPLE	200,00 (246,00)
skrzydło drzwiowe bezprzylgowe do systemu przesuwne	50,00 (61,50)
skrzydło drzwiowe bierne do drzwi dwuskrzydłowych (szer. S2 od 42 cm do 60,9 cm)	390,00 (479,70)
skrzydło drzwiowe bierne do drzwi dwuskrzydłowych (szer. S2 61 cm, 71 cm, 81 cm, 91 cm)	80,00 (98,40)
skrzydło drzwiowe bierne do drzwi dwuskrzydłowych (szer. S2 101 cm)	130,00 (159,90)

DOSTĘPNE KOLORY:

GRUPA CPL

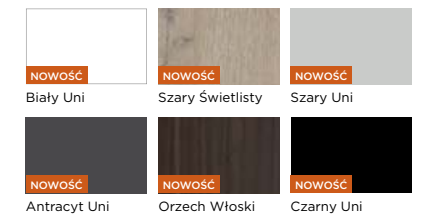

GRUPA CLPL

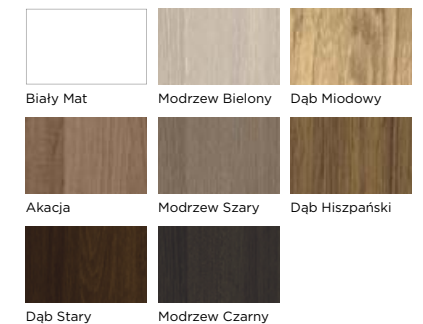

GRUPA FF

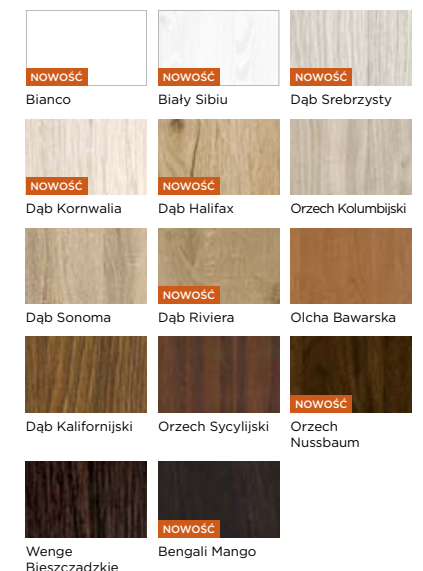



PRESTIGE PL-02, CLPL Dąb Stary

PRESTIGE
PL

KOLOR: CLPL Dąb Miodowy



PL-01

PL-02

PL-03

PL-04

PL-05

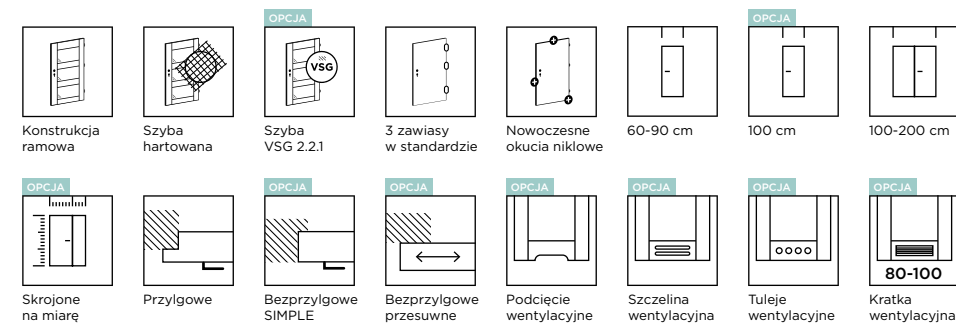

DOSTĘPNE SZEROKOŚCI

- 60, 70, 80, 90, inne rozmiary dostępne za dopłatą

KONSTRUKCJA

- stabilna konstrukcja ramowa z MDF

WARIANTY OŚCIEŻNIC

- stała: drewniana i MDF
- regulowana: DIN, DUALE, ZOS, drewniana, exclusive

WYPOSAŻENIE

- szyba Satyna hartowana o grubości 4 mm
- jako opcja: szyba Satyna VSG 2.2.1 obustronnie gładka
- zamek wpuszczany na klucz (możliwość zmiany na zamek z blokadą, na wkładkę patentową lub bez dolnego otworu)
- zawiasy czopowe wkręcane, 3 szt.

CENNIK PRESTIGE PL

Grupa kolorystyczna	Cena w zł netto (brutto)	
	Szkło: Satyna hartowana	Szkło: Satyna VSG 2.2.1
CPL	555,00 (682,65)	Cena z kolumny obok + dopłata wg tabeli poniżej
CLPL	530,00 (651,90)	
FF	420,00 (516,60)	

DOPLATA ZA ZMIANĘ SZKLENIA - SZYBA SATYNA VSG 2.2.1

PL-01	PL-02	PL-03	PL-04	PL-05
-	80,00 (98,40)	30,00 (36,90)	40,00 (49,20)	50,00 (61,50)

OPCJE ZA DOPLATĄ

NIETYPOWA SZEROKOŚĆ (szkło: Satin deco, Lacomat lub Satyna VSG 2.2.1)	DOPLATA
szerokość 100	50,00 (61,50)
nietyпова szerokość	190,00 (233,70)

NIETYPOWA WYSOKOŚĆ	DOPLATA
krótsze do 60 mm	50,00 (61,50)
krótsze powyżej 60 mm (indywidualna ocena możliwości wykonania)	190,00 (233,70)
dłuższe do 300 mm (indywidualna ocena możliwości wykonania)	190,00 (233,70)
dodatkowy zawias (wymagany dla skrzydła drzwiowego dłuższego od 110 mm do 300 mm)	15,00 (18,45)
dodatkowy zawias w systemie bezprzylgowym SIMPLE	80,00 (98,40)
zmiana położenia zamka	50,00 (61,50)

WENTYLACJA	DOPLATA
szczelina wentylacyjna	30,00 (36,90)
podcięcie wentylacyjne	30,00 (36,90)
tuleje wentylacyjne metalowe w kolorze nikiel lub brąz (szt.)	20,00 (24,60)
kratka wentylacyjna z tworzywa w kolorze srebrny mat do skrzydła drzwiowego 80, 90 i 100	50,00 (61,50)

INNE	DOPLATA
skrzydło drzwiowe bezprzylgowe do systemu SIMPLE	200,00 (246,00)
skrzydło drzwiowe bezprzylgowe do systemu przesuwne	50,00 (61,50)
skrzydło drzwiowe bierne do drzwi dwuskrzydłowych (szer. S2 od 42 cm do 60,9 cm)	390,00 (479,70)
skrzydło drzwiowe bierne do drzwi dwuskrzydłowych (szer. S2 61 cm, 71 cm, 81 cm, 91 cm)	80,00 (98,40)
skrzydło drzwiowe bierne do drzwi dwuskrzydłowych (szer. S2 101 cm)	130,00 (159,90)

PRESTIGE
PL

DOSTĘPNE KOLORY:

GRUPA CPL

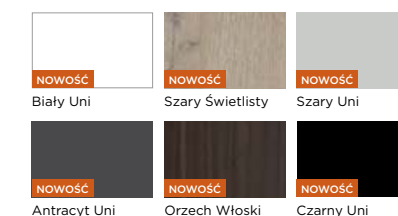

GRUPA CLPL

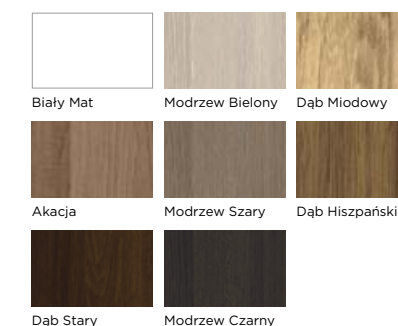

GRUPA FF

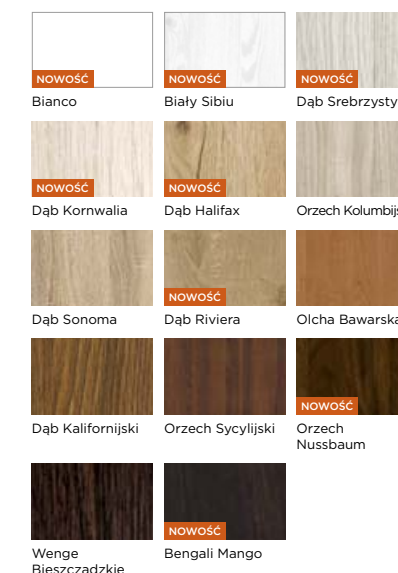

PRESTIGE PM

PRESTIGE PM

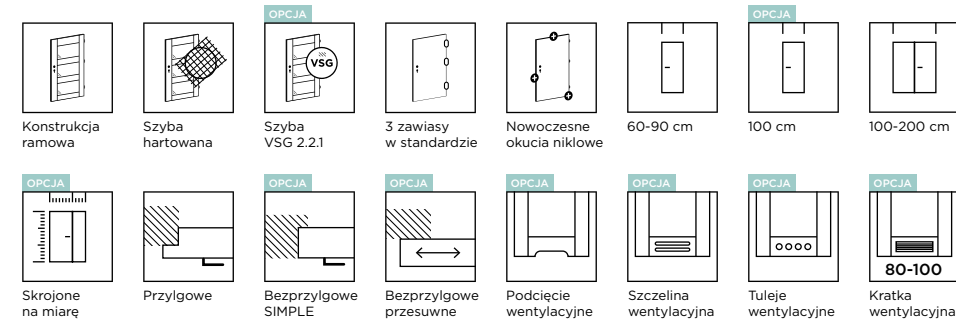

DOSTĘPNE SZEROKOŚCI

- 60, 70, 80, 90, inne rozmiary dostępne za dopłatą

KONSTRUKCJA

- stabilna konstrukcja ramowa z MDF

WARIANTY OŚCIEŻNIC

- stała: drewniana i MDF
- regulowana: DIN, DUALE, ZOS, drewniana, exclusive

WYPOSAŻENIE

- szyba Satyna hartowana o grubości 4 mm
- jako opcja: szyba Satyna VSG 2.2.1 obustronnie gładka
- zamek wpuszczany na klucz (możliwość zmiany na zamek z blokadą, na wkładkę patentową lub bez dolnego otworu)
- zawiasy czopowe wkręcane, 3 szt.

CENNIK PRESTIGE PM

Grupa kolorystyczna	Cena w zł netto (brutto)	
	Szkló: Satyna hartowana	Szkló: Satyna VSG 2.2.1
CPL	565,00 (694,95)	Cena z kolumny obok + dopłata wg tabeli poniżej
CLPL	550,00 (676,50)	
FF	470,00 (578,10)	

DOPLATA ZA ZMIANĘ SZKLENIA - SZYBA SATYNA VSG 2.2.1

PM-01	PM-02	PM-03	PM-04	PM-05	PM-06
-	214,00 (263,22)	160,00 (196,80)	128,00 (157,44)	112,00 (137,76)	86,00 (105,78)

OPCJE ZA DOPLATĄ

NIETYPOWA SZEROKOŚĆ (szkló: Satin deco, Lacomat lub Satyna VSG 2.2.1)	DOPLATA
szerokość 100	50,00 (61,50)
nietyпова szerokość	190,00 (233,70)

NIETYPOWA WYSOKOŚĆ	DOPLATA
krótsze do 60 mm	50,00 (61,50)
krótsze powyżej 60 mm (indywidualna ocena możliwości wykonania) skrzydło drzwiowe z szybą Satin deco, Lacomat lub VSG 2.2.1	190,00 (233,70)
dłuższe do 300 mm (indywidualna ocena możliwości wykonania) skrzydło drzwiowe z szybą Satin deco, Lacomat lub VSG 2.2.1	190,00 (233,70)
dodatkowy zawias (wymagany dla skrzydła drzwiowego dłuższego od 110 mm do 300 mm)	15,00 (18,45)
dodatkowy zawias w systemie bezprzylgowym SIMPLE	80,00 (98,40)
zmiana położenia zamka	50,00 (61,50)

WENTYLACJA	DOPLATA
szczelina wentylacyjna	30,00 (36,90)
podcięcie wentylacyjne	30,00 (36,90)
tuleje wentylacyjne metalowe w kolorze nikiel lub brąz (szt.)	20,00 (24,60)
kratka wentylacyjna z tworzywa w kolorze srebrny mat do skrzydła drzwiowego 80, 90 i 100	50,00 (61,50)

INNE	DOPLATA
skrzydło drzwiowe bezprzylgowe do systemu SIMPLE	200,00 (246,00)
skrzydło drzwiowe bezprzylgowe do systemu przesuwne	50,00 (61,50)
skrzydło drzwiowe bierne do drzwi dwuskrzydłowych (szer. S2 od 42 cm do 60,9 cm)	390,00 (479,70)
skrzydło drzwiowe bierne do drzwi dwuskrzydłowych (szer. S2 61 cm, 71 cm, 81 cm, 91 cm)	80,00 (98,40)
skrzydło drzwiowe bierne do drzwi dwuskrzydłowych (szer. S2 101 cm)	130,00 (159,90)

DOSTĘPNE KOLORY:

GRUPA CPL

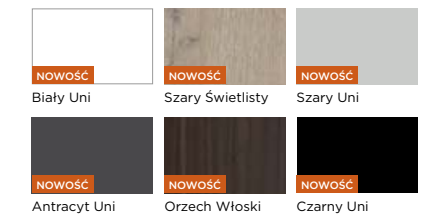

GRUPA CLPL

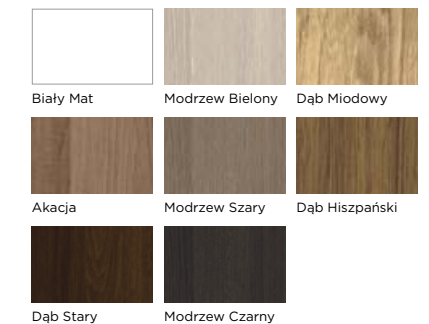

GRUPA FF

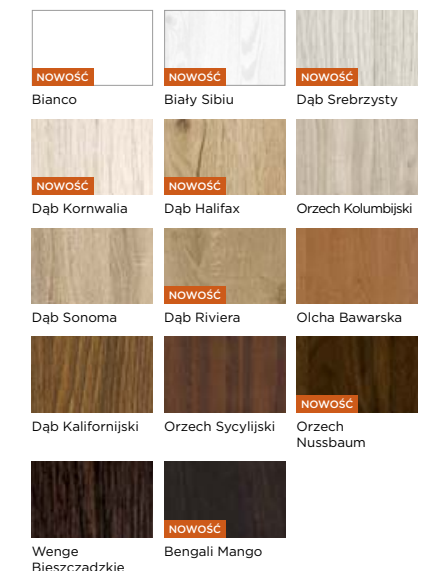

KOLOR: FF Dąb Sonoma



PM-01 PM-02 PM-03 PM-04 PM-05 PM-06



PRESTIGE PO-01, CLPL, Dąb Miodowy

PRESTIGE
PO /

KOLOR: FF Orzech Kolumbijski

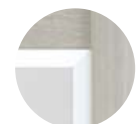

W modelach PO-02 i PO-05
faza przezroczysta

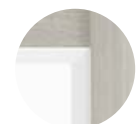

W modelach PO-03 i PO-06
faza i szyba przezroczysta

PO-01 PO-02 szyba Satyna fazowana hartowana PO-03 szyba przezroczysta fazowana hartowana PO-04 PO-05 szyba Satyna fazowana hartowana PO-06 szyba przezroczysta fazowana hartowana

PRESTIGE
PO

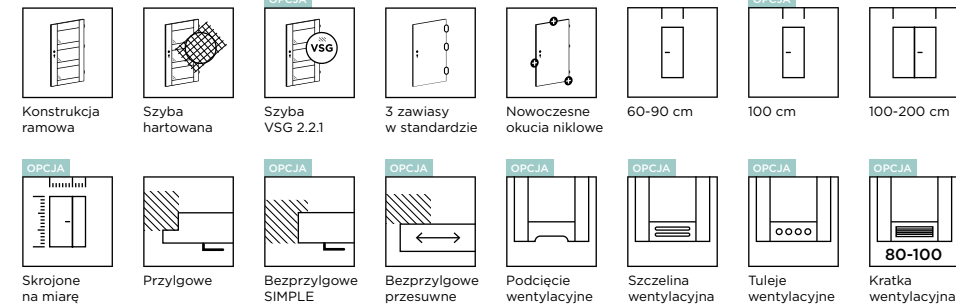

DOSTĘPNE SZEROKOŚCI

- 60, 70, 80, 90, inne rozmiary dostępne za dopłatą

KONSTRUKCJA

- stabilna konstrukcja ramowa z MDF

WARIANTY OŚCIEŻNIC

- stała: drewniana i MDF
- regulowana: DIN, DUALE, ZOS, drewniana, exclusive

WYPOSAŻENIE

- szyba Satyna lub przezroczysta fazowana hartowana (faza przezroczysta) o grubości 4 mm
- jako opcja: szyba Satyna VSG 2.2.1 obustronnie gładka (faza satynowa, nieprzezroczysta)
- zamek wpuszczany na klucz (możliwość zmiany na zamek z blokadą lub na wkładkę patentową)
- zawiasy czopowe wkręcane, 3 szt.

CENNIK PRESTIGE PO

Grupa kolorystyczna	Cena w zł netto (brutto)			
	Szkło: Satyna hartowana		Szkło: Satyna VSG 2.2.1	
	PO-01, PO-04	PO-02, PO-03	PO-05, PO-06	PO-02, PO-03, PO-05, PO-06
CPL	535,00 (658,05)	720,00 (885,60)	750,00 (922,50)	Cena z wybranej kolumny obok + dopłata wg tabeli poniżej
CLPL	510,00 (627,30)	710,00 (873,30)	740,00 (910,20)	
FF	410,00 (504,30)	650,00 (799,50)	680,00 (836,40)	

DOPLATA ZA ZMIANĘ SZKLENIA - SZYBA SATYNA VSG 2.2.1

PO-01	PO-02	PO-03	PO-04	PO-05	PO-06
-	400,00 (492,00)	400,00 (492,00)	-	450,00 (553,50)	450,00 (553,50)

OPCJE ZA DOPLATĄ

NIETYPOWA SZEROKOŚĆ (szkło: Satin deco, Lacomat lub Satyna VSG 2.2.1)	DOPLATA
szerokość 100	50,00 (61,50)
nietyпова szerokość	190,00 (233,70)

NIETYPOWA WYSOKOŚĆ	DOPLATA
krótsze do 60 mm	50,00 (61,50)
krótsze powyżej 60 mm (indywidualna ocena możliwości wykonania)	190,00 (233,70)
skrzydło drzwiowe z szybą Satin deco, Lacomat lub VSG 2.2.1	190,00 (233,70)
dłuższe do 300 mm (indywidualna ocena możliwości wykonania)	190,00 (233,70)
skrzydło drzwiowe z szybą Satin deco, Lacomat lub VSG 2.2.1	190,00 (233,70)
dodatkowy zawias (wymagany dla skrzydła drzwiowego dłuższego od 110 mm do 300 mm)	15,00 (18,45)
dodatkowy zawias w systemie bezprzylgowym SIMPLE	80,00 (98,40)
zmiana położenia zamka	50,00 (61,50)

WENTYLACJA	DOPLATA
szczelina wentylacyjna	30,00 (36,90)
podcięcie wentylacyjne	30,00 (36,90)
tuleje wentylacyjne metalowe w kolorze nikiel lub brąz (szt.)	20,00 (24,60)
kratka wentylacyjna z tworzywa w kolorze srebrny mat do skrzydła drzwiowego 80, 90 i 100	50,00 (61,50)

INNE	DOPLATA
skrzydło drzwiowe bezprzylgowe do systemu SIMPLE	200,00 (246,00)
skrzydło drzwiowe bezprzylgowe do systemu przesuwne	50,00 (61,50)
skrzydło drzwiowe bierne do drzwi dwuskrzydłowych (szer. S2 od 42 cm do 60,9 cm)	390,00 (479,70)
skrzydło drzwiowe bierne do drzwi dwuskrzydłowych (szer. S2 61 cm, 71 cm, 81 cm, 91 cm)	80,00 (98,40)
skrzydło drzwiowe bierne do drzwi dwuskrzydłowych (szer. S2 101 cm)	130,00 (159,90)

DOSTĘPNE KOLORY:

GRUPA CPL

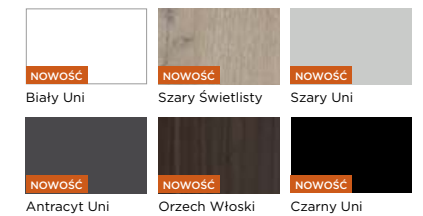

GRUPA CLPL

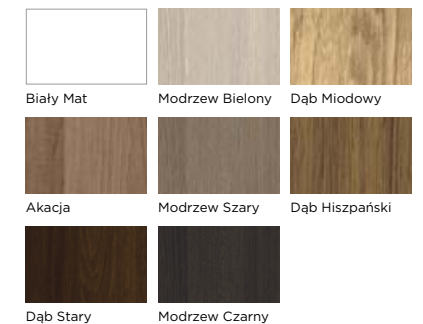

GRUPA FF

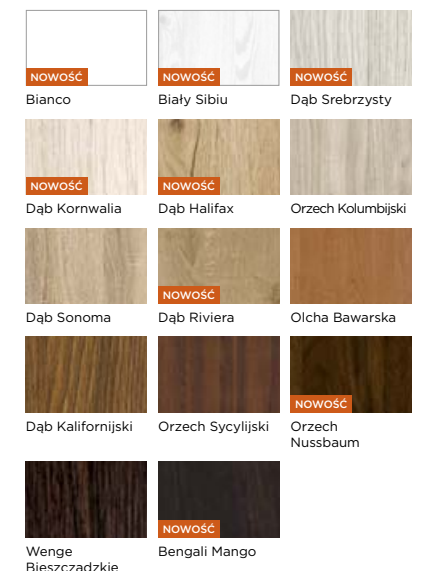

PRESTIGE PP /



KOLOR: FF Orzech Kolumbijski



PP-01

PP-02

PP-03

PP-04

PP-05



DOSTĘPNE SZEROKOŚCI

- 60, 70, 80, 90, inne rozmiary dostępne za dopłatą

KONSTRUKCJA

- stabilna konstrukcja ramowa z MDF

WARIANTY OŚCIEŻNIC

- stała: drewniana i MDF
- regulowana: DIN, DUALE, ZOS, drewniana, exclusive

CENNIK PRESTIGE PP

Grupa kolorystyczna	Cena w zł netto (brutto)	
	Szkło: Satyna hartowana	Szkło: Satyna VSG 2.2.1
CPL	510,00 (627,30)	Cena z kolumny obok + dopłata wg tabeli poniżej
CLPL	490,00 (602,70)	
FF	400,00 (492,00)	

DOPLATA ZA ZMIANĘ SZKLENIA - SZYBA SATYNA VSG 2.2.1

PP-01	PP-02	PP-03	PP-04	PP-05
-	110,00 (135,30)	44,00 (54,12)	66,00 (81,18)	88,00 (108,24)

OPCJE ZA DOPLATĄ

NIETYPOWA SZEROKOŚĆ (szkło: Satin deco, Lacomat lub Satyna VSG 2.2.1)	DOPLATA
szerokość 100	50,00 (61,50)
nietyпова szerokość	190,00 (233,70)

NIETYPOWA WYSOKOŚĆ	DOPLATA
krótsze do 60 mm	50,00 (61,50)
krótsze powyżej 60 mm (indywidualna ocena możliwości wykonania)	190,00 (233,70)
skrzydło drzwiowe z szybą Satin deco, Lacomat lub VSG 2.2.1	190,00 (233,70)
dłuższe do 300 mm (indywidualna ocena możliwości wykonania)	190,00 (233,70)
skrzydło drzwiowe z szybą Satin deco, Lacomat lub VSG 2.2.1	190,00 (233,70)
dotychczasowy zawias (wymagany dla skrzydła drzwiowego dłuższego od 110 mm do 300 mm)	15,00 (18,45)
dotychczasowy zawias w systemie bezprzylgowym SIMPLE	80,00 (98,40)
zmiana położenia zamka	50,00 (61,50)

WENTYLACJA	DOPLATA
szczelina wentylacyjna	30,00 (36,90)
podcięcie wentylacyjne	30,00 (36,90)
tuleje wentylacyjne metalowe w kolorze nikiel lub brąz (szt.)	20,00 (24,60)
kratka wentylacyjna z tworzywa w kolorze srebrny mat do skrzydła drzwiowego 80, 90 i 100	50,00 (61,50)

INNE	DOPLATA
skrzydło drzwiowe bezprzylgowe do systemu SIMPLE	200,00 (246,00)
skrzydło drzwiowe bezprzylgowe do systemu przesuwne	50,00 (61,50)
skrzydło drzwiowe bierne do drzwi dwuskrzydłowych (szer. S2 od 42 cm do 60,9 cm)	390,00 (479,70)
skrzydło drzwiowe bierne do drzwi dwuskrzydłowych (szer. S2 61 cm, 71 cm, 81 cm, 91 cm)	80,00 (98,40)
skrzydło drzwiowe bierne do drzwi dwuskrzydłowych (szer. S2 101 cm)	130,00 (159,90)

PRESTIGE PP

WYPOSAŻENIE

- szyba Satyna hartowana o grubości 4 mm
- jako opcja: szyba Satyna VSG 2.2.1 obustronnie gładka
- zamek wpuszczany na klucz (możliwość zmiany na zamek z blokadą, na wkładkę patentową lub bez dolnego otworu)
- zawiasy czopowe wkręcane, 3 szt.

DOSTĘPNE KOLORY:

GRUPA CPL

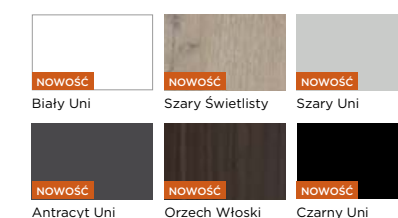

GRUPA CLPL

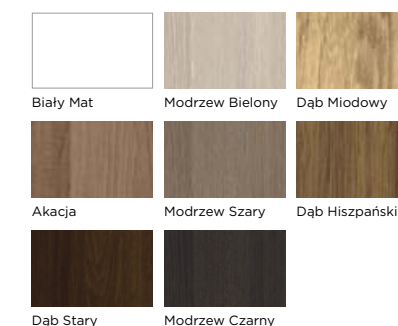

GRUPA FF

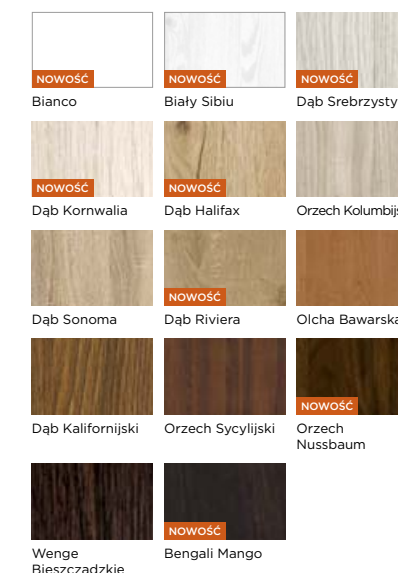

NOWOŚĆ

PRESTIGE PR-02, CLPL Biały Mat

PRESTIGE
PR



KOLOR: FF Biały Sibiu



PR-01

PR-02

PR-03

PR-04

PRESTIGE
PR

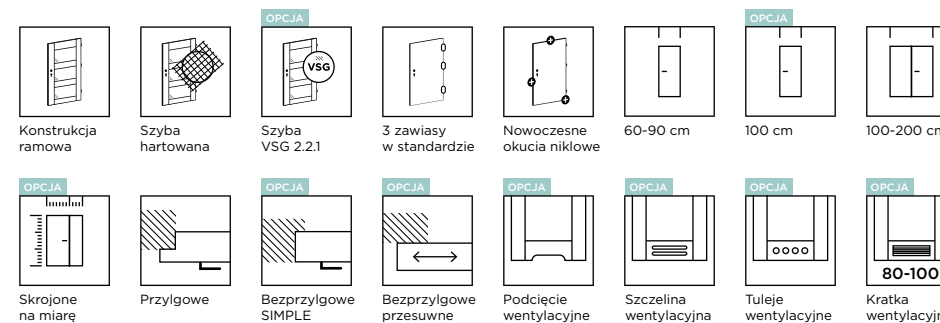

DOSTĘPNE SZEROKOŚCI

- 60, 70, 80, 90, inne rozmiary dostępne za dopłatą

KONSTRUKCJA

- stabilna konstrukcja ramowa z MDF

WARIANTY OŚCIEŻNIC

- stała: drewniana i MDF
- regulowana: DIN, DUALE, ZOS, drewniana, exclusive

WYPOSAŻENIE

- szyba Satyna hartowana o grubości 4 mm
- jako opcja: szyba Satyna VSG 2.2.1 obustronnie gładka
- zamek wpuszczany na klucz (możliwość zmiany na zamek z blokadą, na wkładkę patentową lub bez dolnego otworu)
- zawiasy czopowe wkręcane, 3 szt.

CENNIK PRESTIGE PR

Grupa kolorystyczna	Cena w zł netto (brutto)	
	Szkoło: Satyna hartowana	Szkoło: Satyna VSG 2.2.1
CPL	480,00 (590,40)	
CLPL	455,00 (559,65)	Cena z kolumny obok + dopłata wg tabeli poniżej
FF	390,00 (479,70)	

DOPLATA ZA ZMIANĘ SZKLENIA - SZYBA SATYNA VSG 2.2.1

PR-01	PR-02	PR-03	PR-04
-	50,00 (61,50)	-	50,00 (61,50)

OPCJE ZA DOPLATĄ

NIETYPOWA SZEROKOŚĆ (szkoło: Satin deco, Lacomat lub Satyna VSG 2.2.1)	DOPLATA
szerokość 100	50,00 (61,50)
nietyпова szerokość	190,00 (233,70)

NIETYPOWA WYSOKOŚĆ	DOPLATA
krótsze do 60 mm	50,00 (61,50)
krótsze powyżej 60 mm (indywidualna ocena możliwości wykonania)	190,00 (233,70)
dłuższe do 300 mm (indywidualna ocena możliwości wykonania)	190,00 (233,70)
skrzydło drzwiowe z szybą Satin deco, Lacomat lub VSG 2.2.1	190,00 (233,70)
skrzydło drzwiowe z szybą Satin deco, Lacomat lub VSG 2.2.1	190,00 (233,70)
dodatkowy zawias (wymagany dla skrzydła drzwiowego dłuższego od 110 mm do 300 mm)	15,00 (18,45)
dodatkowy zawias w systemie bezprzylgowym SIMPLE	80,00 (98,40)
zmiana położenia zamka	50,00 (61,50)

WENTYLACJA	DOPLATA
szczelina wentylacyjna	30,00 (36,90)
podcięcie wentylacyjne	30,00 (36,90)
tuleje wentylacyjne metalowe w kolorze nikiel lub brąz (szt.)	20,00 (24,60)
kratka wentylacyjna z tworzywa w kolorze srebrny mat do skrzydła drzwiowego 80, 90 i 100	50,00 (61,50)

INNE	DOPLATA
skrzydło drzwiowe bezprzylgowe do systemu SIMPLE	200,00 (246,00)
skrzydło drzwiowe bezprzylgowe do systemu przesuwne	50,00 (61,50)
skrzydło drzwiowe bierne do drzwi dwuskrzydłowych (szer. S2 od 42 cm do 60,9 cm)	390,00 (479,70)
skrzydło drzwiowe bierne do drzwi dwuskrzydłowych (szer. S2 61 cm, 71 cm, 81 cm, 91 cm)	80,00 (98,40)
skrzydło drzwiowe bierne do drzwi dwuskrzydłowych (szer. S2 101 cm)	130,00 (159,90)

DOSTĘPNE KOLORY:

GRUPA CPL

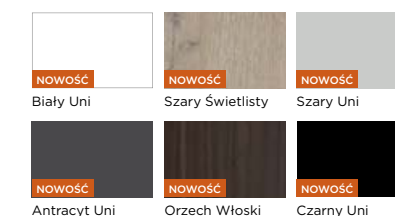

GRUPA CLPL

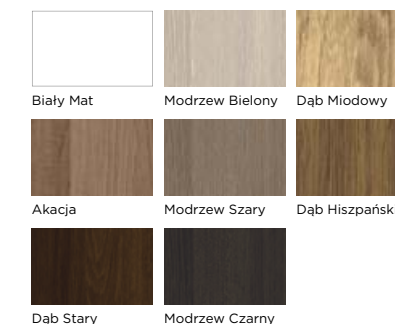

GRUPA FF

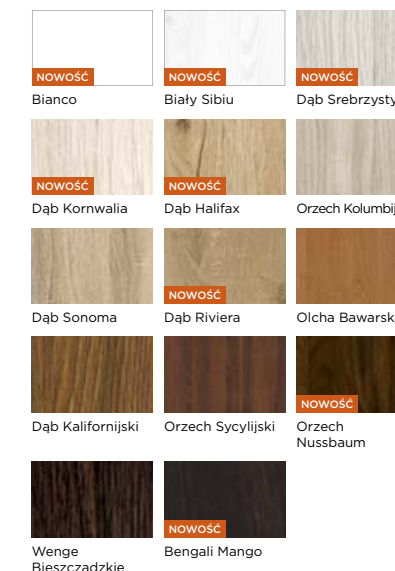

NOWOŚĆ

PRESTIGE PS-02, FF Biały Sibiu

PRESTIGE
PS



KOLOR: CPL Orzech Włoski



PS-01

PS-02

PS-03

PS-04

PS-05



DOSTĘPNE SZEROKOŚCI

- 60, 70, 80, 90, inne rozmiary dostępne za dopłatą

KONSTRUKCJA

- stabilna konstrukcja ramowa z MDF

WARIANTY OŚCIEŻNIC

- stała: drewniana i MDF
- regulowana: DIN, DUALE, ZOS, drewniana, exclusive

WYPOSAŻENIE

- szyba Satyna hartowana o grubości 4 mm
- jako opcja: szyba Satyna VSG 2.2.1 obustronnie gładka
- zamek wpuszczany na klucz (możliwość zmiany na zamek z blokadą, na wkładkę patentową lub bez dolnego otworu)
- zawiasy czopowe wkręcane, 3 szt.

CENNIK PRESTIGE PS

Grupa kolorystyczna	Cena w zł netto (brutto)	
	Szkło: Satyna hartowana	Szkło: Satyna VSG 2.2.1
CPL	590,00 (725,70)	Cena z kolumny obok + dopłata wg tabeli poniżej
CLPL	565,00 (694,95)	
FF	475,00 (584,25)	

DOPLATA ZA ZMIANĘ SZKLENIA - SZYBA SATYNA VSG 2.2.1

PS-01	PS-02	PS-03	PS-04	PS-05
-	130,00 (159,90)	40,00 (49,20)	70,00 (86,10)	70,00 (86,10)

OPCJE ZA DOPLATĄ

NIETYPOWA SZEROKOŚĆ (szkło: Satin deco, Lacomat lub Satyna VSG 2.2.1)	DOPLATA
szerokość 100	50,00 (61,50)
nietyпова szerokość	190,00 (233,70)

NIETYPOWA WYSOKOŚĆ	DOPLATA
krótsze do 60 mm	50,00 (61,50)
krótsze powyżej 60 mm (indywidualna ocena możliwości wykonania)	190,00 (233,70)
skrzydło drzwiowe z szybą Satin deco, Lacomat lub VSG 2.2.1	190,00 (233,70)
dłuższe do 300 mm (indywidualna ocena możliwości wykonania)	190,00 (233,70)
skrzydło drzwiowe z szybą Satin deco, Lacomat lub VSG 2.2.1	190,00 (233,70)
dodatkowy zawias (wymagany dla skrzydła drzwiowego dłuższego od 110 mm do 300 mm)	15,00 (18,45)
dodatkowy zawias w systemie bezprzylgowym SIMPLE	80,00 (98,40)
zmiana położenia zamka	50,00 (61,50)

WENTYLACJA	DOPLATA
szczelina wentylacyjna	30,00 (36,90)
podcięcie wentylacyjne	30,00 (36,90)
tuleje wentylacyjne metalowe w kolorze nikiel lub brąz (szt.)	20,00 (24,60)
kratka wentylacyjna z tworzywa w kolorze srebrny mat do skrzydła drzwiowego 80, 90 i 100	50,00 (61,50)

INNE	DOPLATA
skrzydło drzwiowe bezprzylgowe do systemu SIMPLE	200,00 (246,00)
skrzydło drzwiowe bezprzylgowe do systemu przesuwne	50,00 (61,50)
skrzydło drzwiowe bierne do drzwi dwuskrzydłowych (szer. S2 od 42 cm do 60,9 cm)	390,00 (479,70)
skrzydło drzwiowe bierne do drzwi dwuskrzydłowych (szer. S2 61 cm, 71 cm, 81 cm, 91 cm)	80,00 (98,40)
skrzydło drzwiowe bierne do drzwi dwuskrzydłowych (szer. S2 101 cm)	130,00 (159,90)

PRESTIGE
PS

DOSTĘPNE KOLORY:

GRUPA CPL

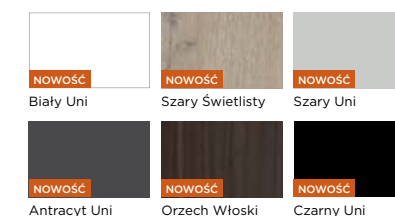

GRUPA CLPL

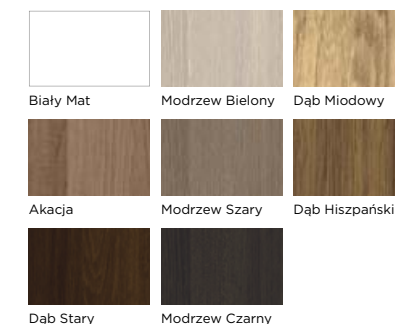

GRUPA FF

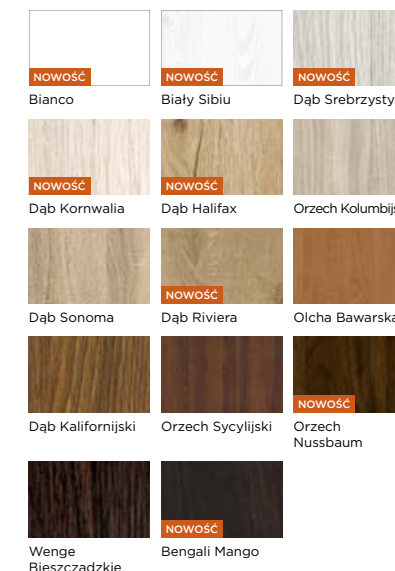

NOWOŚĆ

PRESTIGE PT-02, CLPL Dąb Hiszpański



PRESTIGE
PT

PRESTIGE
PT



DOSTĘPNE SZEROKOŚCI

- 60, 70, 80, 90, inne rozmiary dostępne za dopłatą

KONSTRUKCJA

- stabilna konstrukcja ramowa z MDF

WARIANTY OŚCIEŻNIC

- stała: drewniana i MDF
- regulowana: DIN, DUALE, ZOS, drewniana, exclusive

WYPOSAŻENIE

- szyba Satyna hartowana o grubości 4 mm
- jako opcja: szyba Satyna VSG 2.2.1 obustronnie gładka
- zamek wpuszczany na klucz (możliwość zmiany na zamek z blokadą, na wkładkę patentową lub bez dolnego otworu)
- zawiasy czopowe wkręcane, 3 szt.

CENNIK PRESTIGE PT

Grupa kolorystyczna	Cena w zł netto (brutto)	
	Szkło: Satyna hartowana	Szkło: Satyna VSG 2.2.1
CPL	505,00 (621,15)	Cena z kolumny obok + dopłata wg tabeli poniżej
CLPL	485,00 (596,55)	
FF	425,00 (522,75)	

DOPLATA ZA ZMIANĘ SZKLENIA - SZYBA SATYNA VSG 2.2.1

PT-01	PT-02	PT-03	PT-04	PT-05	PT-06
-	148,00 (182,04)	111,00 (136,53)	37,00 (45,51)	74,00 (91,02)	74,00 (91,02)

OPCJE ZA DOPLATĄ

NIETYPOWA SZEROKOŚĆ (szkło: Satin deco, Lacomat lub Satyna VSG 2.2.1)	DOPLATA
szerość 100	50,00 (61,50)
nietykowa szerokość	190,00 (233,70)

NIETYPOWA WYSOKOŚĆ	DOPLATA
krótsze do 60 mm	50,00 (61,50)
krótsze powyżej 60 mm (indywidualna ocena możliwości wykonania)	190,00 (233,70)
skrzydło drzwiowe z szybą Satin deco, Lacomat lub VSG 2.2.1	190,00 (233,70)
dłuższe do 300 mm (indywidualna ocena możliwości wykonania)	190,00 (233,70)
skrzydło drzwiowe z szybą Satin deco, Lacomat lub VSG 2.2.1	190,00 (233,70)
dodatkowy zawias (wymagany dla skrzydła drzwiowego dłuższego od 110 mm do 300 mm)	15,00 (18,45)
dodatkowy zawias w systemie bezprzylgowym SIMPLE	80,00 (98,40)
zmiana położenia zamka	50,00 (61,50)

WENTYLACJA	DOPLATA
szczelina wentylacyjna	30,00 (36,90)
podcięcie wentylacyjne	30,00 (36,90)
tuleje wentylacyjne metalowe w kolorze nikiel lub brąz (szt.)	20,00 (24,60)
kratka wentylacyjna z tworzywa w kolorze srebrny mat do skrzydła drzwiowego 80, 90 i 100	50,00 (61,50)

INNE	DOPLATA
skrzydło drzwiowe bezprzylgowe do systemu SIMPLE	200,00 (246,00)
skrzydło drzwiowe bezprzylgowe do systemu przesuwne	50,00 (61,50)
skrzydło drzwiowe bierne do drzwi dwuskrzydłowych (szer. S2 od 42 cm do 60,9 cm)	390,00 (479,70)
skrzydło drzwiowe bierne do drzwi dwuskrzydłowych (szer. S2 61 cm, 71 cm, 81 cm, 91 cm)	80,00 (98,40)
skrzydło drzwiowe bierne do drzwi dwuskrzydłowych (szer. S2 101 cm)	130,00 (159,90)

DOSTĘPNE KOLORY:

GRUPA CPL

GRUPA CLPL

GRUPA FF

KOLOR: CPL Antracyt Uni



PT-01 PT-02 PT-03 PT-04 PT-05 PT-06



PRESTIGE PU-02, CPL Czarny Uni

PRESTIGE
PU /

KOLOR: FF Dąb Kornwalia



PU-01

PU-02

PU-03

PU-04

PU-05



DOSTĘPNE SZEROKOŚCI

- 60, 70, 80, 90, inne rozmiary dostępne za dopłatą

KONSTRUKCJA

- stabilna konstrukcja ramowa z MDF

WARIANTY OŚCIEŻNIC

- stała: drewniana i MDF
- regulowana: DIN, DUALE, ZOS, drewniana, exclusive

WYPOSAŻENIE

- szyba Satyna hartowana o grubości 4 mm
- jako opcja: szyba Satyna VSG 2.2.1 obustronnie gładka
- zamek wpuszczany na klucz (możliwość zmiany na zamek z blokadą, na wkładkę patentową lub bez dolnego otworu)
- zawiasy czopowe wkręcane, 3 szt.

CENNIK PRESTIGE PU

Grupa kolorystyczna	Cena w zł netto (brutto)	
	Szkło: Satyna hartowana	Szkło: Satyna VSG 2.2.1
CPL	535,00 (658,05)	Cena z kolumny obok + dopłata wg tabeli poniżej
CLPL	510,00 (627,30)	
FF	415,00 (510,45)	

DOPLATA ZA ZMIANĘ SZKLENIA - SZYBA SATYNA VSG 2.2.1

PU-01	PU-02	PU-03	PU-04	PU-05
-	60,00 (73,80)	20,00 (24,60)	30,00 (36,90)	30,00 (36,90)

OPCJE ZA DOPLATĄ

NIETYPOWA SZEROKOŚĆ (szkło: Satin deco, Lacomat lub Satyna VSG 2.2.1)	DOPLATA
szerokość 100	50,00 (61,50)
nietyпова szerokość	190,00 (233,70)

NIETYPOWA WYSOKOŚĆ	DOPLATA
krótsze do 60 mm	50,00 (61,50)
krótsze powyżej 60 mm (indywidualna ocena możliwości wykonania)	190,00 (233,70)
skrzydło drzwiowe z szybą Satin deco, Lacomat lub VSG 2.2.1	190,00 (233,70)
dłuższe do 300 mm (indywidualna ocena możliwości wykonania)	190,00 (233,70)
skrzydło drzwiowe z szybą Satin deco, Lacomat lub VSG 2.2.1	15,00 (18,45)
dodatkowy zawias (wymagany dla skrzydła drzwiowego dłuższego od 110 mm do 300 mm)	80,00 (98,40)
dodatkowy zawias w systemie bezprzylgowym SIMPLE	50,00 (61,50)
zmiana położenia zamka	50,00 (61,50)

WENTYLACJA	DOPLATA
szczelina wentylacyjna	30,00 (36,90)
podcięcie wentylacyjne	30,00 (36,90)
tuleje wentylacyjne metalowe w kolorze nikiel lub brąz (szt.)	20,00 (24,60)
kratka wentylacyjna z tworzywa w kolorze srebrny mat do skrzydła drzwiowego 80, 90 i 100	50,00 (61,50)

INNE	DOPLATA
skrzydło drzwiowe bezprzylgowe do systemu SIMPLE	200,00 (246,00)
skrzydło drzwiowe bezprzylgowe do systemu przesuwne	50,00 (61,50)
skrzydło drzwiowe bierne do drzwi dwuskrzydłowych (szer. S2 od 42 cm do 60,9 cm)	390,00 (479,70)
skrzydło drzwiowe bierne do drzwi dwuskrzydłowych (szer. S2 61 cm, 71 cm, 81 cm, 91 cm)	80,00 (98,40)
skrzydło drzwiowe bierne do drzwi dwuskrzydłowych (szer. S2 101 cm)	130,00 (159,90)

PRESTIGE
PU

DOSTĘPNE KOLORY:

GRUPA CPL

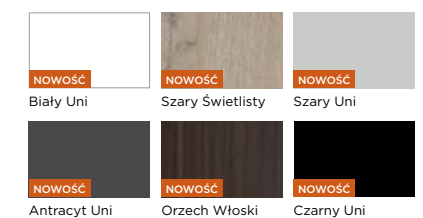

GRUPA CLPL

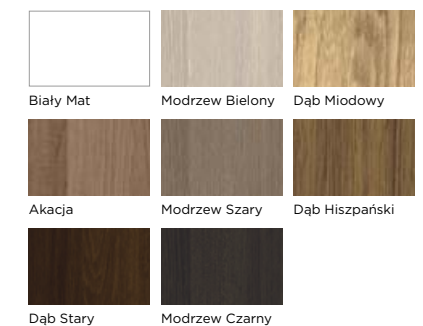

GRUPA FF

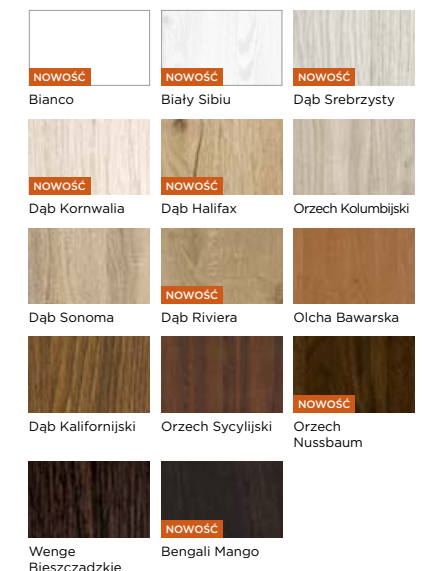



DRZWI WEWNĘTRZNE

/ **BASIC**

Ponadczasowe, wytrzymałe i funkcjonalne. Drzwi z kolekcji BASIC doskonale komponują się z każdą przestrzenią, zarówno domową, jak i biurową. Dostępne w szerokiej gamie kolorów i przeszkleń.

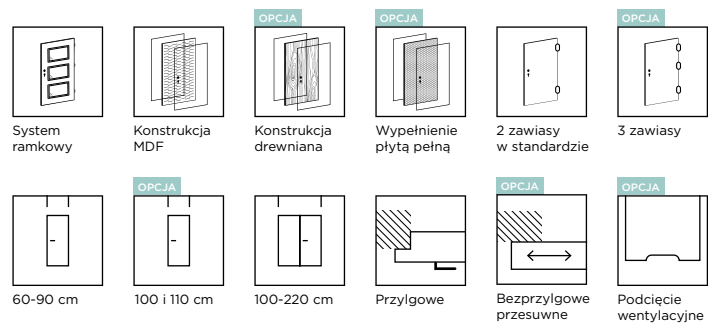

KOLEKCJA BASIC

DOSTĘPNE SZEROKOŚCI

- 60, 70, 80, 90, inne rozmiary dostępne za dopłatą

KONSTRUKCJA

- ramiak MDF (ramiak drewniany dostępny za dopłatą)
- wypełnienie: stabilizująca warstwa „plaster miodu”
- powierzchnia z płyty HDF o grubości 3 mm

WARIANTY OŚCIEŻNIC

- stała: drewniana i MDF
- regulowana: DIN, DUALE, ZOS, drewniana i exclusive
- stalowe: stała, kątowa – duża, regulowana

OPCJE ZA DOPŁATĄ

NIETYPOWA SZEROKOŚĆ	DOPŁATA
węższe do 5 mm	50,00 (61,50)
węższe powyżej 5 mm	70,00 (86,10)
szersze	70,00 (86,10)
szerokość 100 i 110	50,00 (61,50)
NIETYPOWA WYSOKOŚĆ	DOPŁATA
krótsze do 60 mm	40,00 (49,20)
krótsze powyżej 60 mm	50,00 (61,50)
dłuższe do 10 mm	40,00 (49,20)
dłuższe od 11 mm do 300 mm (nie dotyczy grupy kolorystycznej LAK)	120,00 (147,60)
dodatkowy zawias (wymagany dla skrzydeł drzwiowych: 110, od 60 do 80 wypełnionych płytą pełną, dłuższych od 110 mm do 300 mm)	15,00 (18,45)
zmiana położenia zamka	50,00 (61,50)
WENTYLACJA	DOPŁATA
podcięcie wentylacyjne	30,00 (36,90)
tuleje wentylacyjne z tworzywa (kpl.)	15,00 (18,45)
tuleje wentylacyjne metalowe w kolorze nikiel lub brąz (szt.)	20,00 (24,60)
kratka wentylacyjna z tworzywa	40,00 (49,20)
kratka wentylacyjna z tworzywa w kolorze srebrny mat	50,00 (61,50)
kratka wentylacyjna ze stali nierdzewnej	215,00 (264,45)
INNE	DOPŁATA
ramiak drewniany	30,00 (36,90)
wypełnienie płytą pełną (w skrzydłach drzwiowych 60, 70, 80, 100 i 110 należy uwzględnić opłatę za dodatkowy zawias)	90,00 (110,70)
skrzydło drzwiowe bezprzymiowe do systemu SIMPLE	200,00 (246,00)
skrzydło drzwiowe do systemu CONTRAST	50,00 (61,50)
skrzydło drzwiowe bezprzymiowe do systemu przesuwne	50,00 (61,50)
skrzydło drzwiowe do systemu przesuwne MAGIC	100,00 (123,00)
skrzydło drzwiowe rewersyjne	200,00 (246,00)
skrzydło drzwiowe bierne do drzwi dwuskrzydłowych (należy uwzględnić dopłatę za ramiak drewniany)	80,00 (98,40)
wzmocnienie pod samozamykacz	40,00 (49,20)
felc 20 mm	40,00 (49,20)
wielopunktowy zamek listwowy (nie dotyczy skrzydła drzwiowego z ościeżnicą ZOS, DIN i DUALE)	250,00 (307,50)
wizjer panoramiczny 200°	75,00 (92,25)
próg drewniany surowy z uszczelką	60,00 (73,80)
próg z blachy nierdzewnej z uszczelką	70,00 (98,40)
uszczelka opadająca	180,00 (221,40)

WYPOSAŻENIE

- szyba: Satin deco gr. 4 mm, w modelu PRESTON szyba Satyna VSG 2.2.1, w modelu ANATOLIA, CLASSIC i STANDARD szyba Kora biała, w modelu MADRYT i MACADI-3 szyba Satin macadi, w modelu SAPPORO szyba Satin sapporo
- zamek wpuszczany na klucz (możliwość zmiany na zamek z blokadą, na wkładkę patentową lub bez dolnego otworu)
- zawiasy czopowe wkręcane, 2 szt. (3 szt. w skrzydle drzwiowym 90)

DOSTĘPNE KOLORY:

GRUPA FF

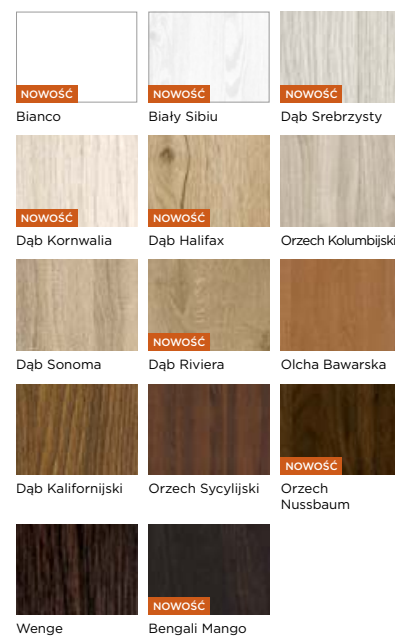

GRUPA LAK

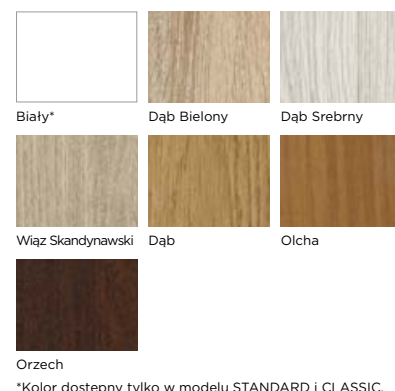

*Kolor dostępny tylko w modelu STANDARD i CLASSIC.

Moc personalizacji

BASIC STANDARD 01



STANDARD 01
LAK Biały

CENNIK

Grupa kolorystyczna	Cena w zł netto (brutto)
PVC	520,00 (639,60)
CPL	270,00 (332,10)
CLPL	260,00 (319,80)
FF	180,00 (221,40)
LAK	145,00 (178,35)

MOC PERSONALIZACJI

Model BASIC STANDARD 01 jest dostępny w rozszerzonej gamie kolorystycznej.

DOSTĘPNE KOLORY:

GRUPA PVC

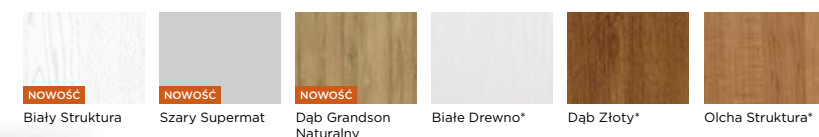

*Do wyczerpania zapasów.

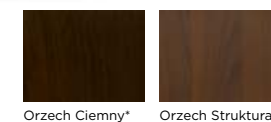

GRUPA CPL



GRUPA CLPL

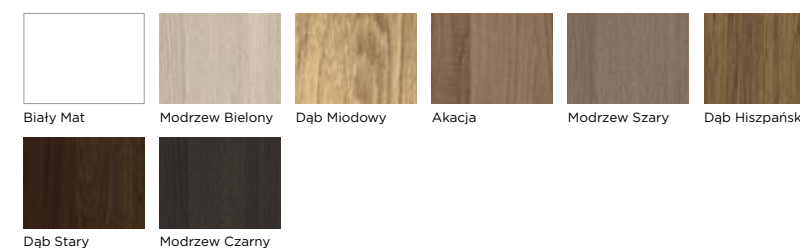

GRUPA FF

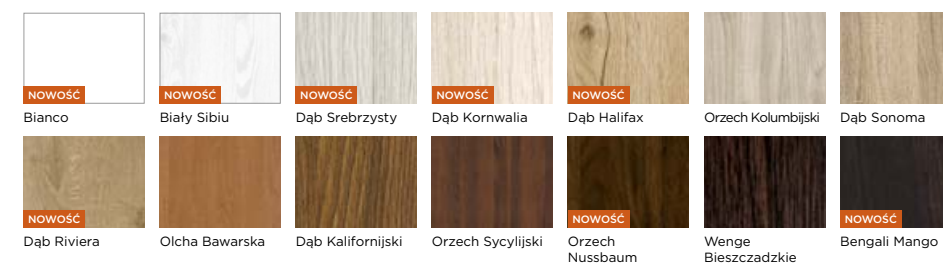

GRUPA LAK

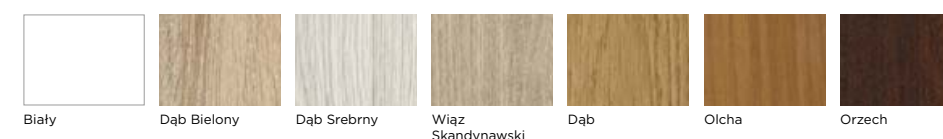



PRESTON 01
FF Dąb Kornwalia



01 02



03 04 05 06 07 08

CENNIK

Grupa kolorystyczna	Szklenie	Cena w zł netto (brutto)
CPL	Satyna VSG 2.2.1	650,00 (799,50)
CLPL	Satyna VSG 2.2.1	630,00 (774,90)
FF	Satyna VSG 2.2.1	570,00 (701,10)



Elegancka listwa przyszybowa

**OPASKA
DIN PLUS CLASS**

Do drzwi PRESTON polecamy zastosowanie opaski DIN PLUS CLASS, która kształtem nawiązuje do listwy przyszybowej modelu PRESTON. Patrz str. 162.

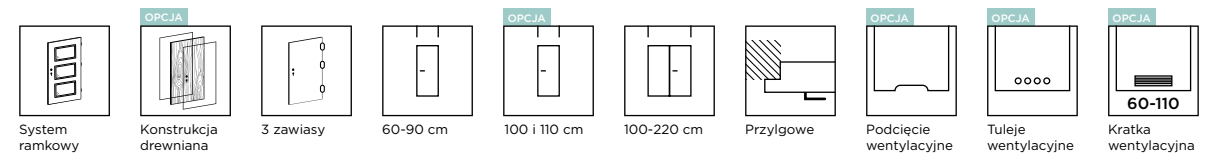

DOSTĘPNE SZEROKOŚCI

- 60, 70, 80, 90, inne rozmiary dostępne za dopłatą

KONSTRUKCJA

- ramiak drewniany
- wypełnienie: płyta pełna
- powierzchnia z płyty HDF o grubości 3 mm

WYPOSAŻENIE

- szyba Satyna VSG 2.2.1 obustronnie gładka
- zamek wpuszczany na klucz (możliwość zmiany na zamek z blokadą, na wkładkę patentową lub bez dolnego otworu)
- zawiasy czopowe wkręcane, 3 szt.

WARIANTY OŚCIEŻNIC

- stała: drewniana i MDF
- regulowana: DIN, DUALE, ZOS, drewniana i exclusive

OPCJE ZA DOPŁATĄ

NIETYPOWA SZEROKOŚĆ	DOPLATA
węższe do 5 mm	50,00 (61,50)
węższe powyżej 5 mm	70,00 (86,10)
szersze	70,00 (86,10)
szerokość 100 i 110	50,00 (61,50)

NIETYPOWA WYSOKOŚĆ	DOPLATA
krótsze do 60 mm	40,00 (49,20)
krótsze powyżej 60 mm	50,00 (61,50)
dłuższe do 10 mm	40,00 (49,20)
dłuższe od 11 mm do 300 mm	120,00 (147,60)
dodatkowy zawias (wymagany dla skrzydeł drzwiowych: 110, dłuższych od 110 mm do 300 mm)	15,00 (18,45)
zmiana położenia zamka	50,00 (61,50)

WENTYLACJA	DOPLATA
podcięcie wentylacyjne	30,00 (36,90)
tuleje wentylacyjne metalowe w kolorze nikiel lub brąz (szt.)	20,00 (24,60)
kratka wentylacyjna z tworzywa	40,00 (49,20)
kratka wentylacyjna z tworzywa w kolorze srebrny mat	50,00 (61,50)
kratka wentylacyjna ze stali nierdzewnej	215,00 (264,45)

INNE	DOPLATA
skrzydło drzwiowe bezprzylgowe do systemu SIMPLE	200,00 (246,00)
skrzydło drzwiowe do systemu CONTRAST	50,00 (61,50)
skrzydło drzwiowe bezprzylgowe do systemu przesuwne	50,00 (61,50)
skrzydło drzwiowe do systemu przesuwne MAGIC	100,00 (123,00)
skrzydło drzwiowe rewersyjne	200,00 (246,00)
skrzydło drzwiowe bierne do drzwi dwuskrzydłowych	80,00 (98,40)
felc 20 mm	40,00 (49,20)

DOSTĘPNE KOLORY:

GRUPA CPL

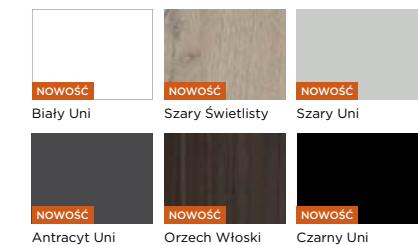

GRUPA CLPL

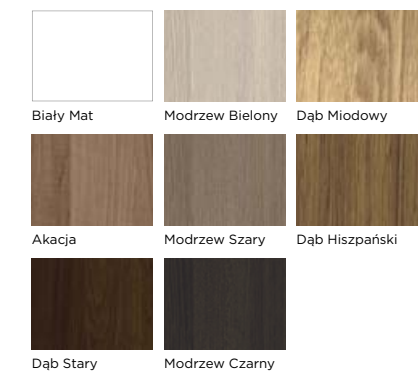

GRUPA FF

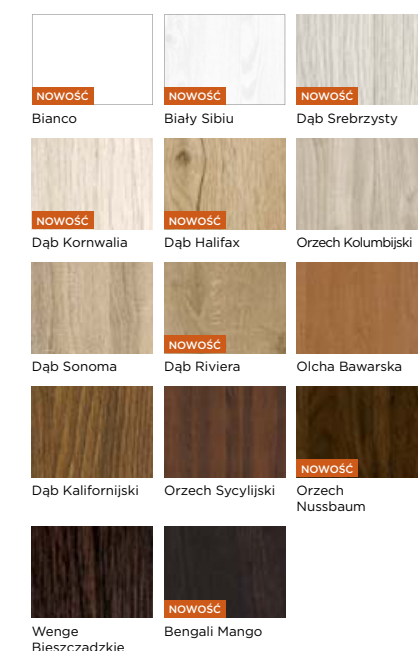

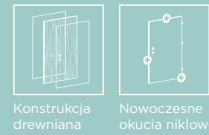

MODERN MD-03
CLPL Biały Mat + Akacja



MD-02 Akacja Dąb Stary
MD-03 Biały Mat Akacja
MD-04 Biały Mat Dąb Stary
MD-05 Modrzew Bielony Modrzew Szary
MD-06 Modrzew Szary Modrzew Bielony
MD-07 Dąb Stary Akacja

CENNIK

Grupa kolorystyczna	Cena w zł netto (brutto)
CLPL	360,00 (442,80)

DOSTĘPNE SZEROKOŚCI

- 60, 70, 80, 90, inne rozmiary dostępne za dopłatą

KONSTRUKCJA

- ramiak drewniany
- wypełnienie: stabilizująca warstwa „plaster miodu”
- powierzchnia z płyty HDF o grubości 3 mm

WYPOSAŻENIE

- zamek wpuszczany na klucz (możliwość zmiany na zamek z blokadą, na wkładkę patentową lub bez dolnego otworu)
- zawiasy czopowe wkręcane, 2 szt. (3 szt. w skrzydle drzwiowym 90)

WARIANTY OŚCIEŻNIC

- stała: drewniana i MDF
- regulowana: DIN, DUALE, ZOS, drewniana i exclusive

DOSTĘPNE KOLORY:

GRUPA CLPL



Akacja Dąb Stary
Biały Mat Akacja



Biały Mat Dąb Stary
Modrzew Bielony Modrzew Szary



Modrzew Szary Modrzew Bielony
Dąb Stary Akacja

OPCJE ZA DOPLATĄ

NIETYPOWA SZEROKOŚĆ	DOPLATA
węższe do 5 mm	50,00 (61,50)
węższe powyżej 5 mm	70,00 (86,10)
szersze	70,00 (86,10)
szerokość 100 i 110	50,00 (61,50)

NIETYPOWA WYSOKOŚĆ	DOPLATA
krótsze do 60 mm	40,00 (49,20)
krótsze powyżej 60 mm	50,00 (61,50)
dłuższe do 10 mm	40,00 (49,20)
dłuższe od 11 mm do 300 mm	120,00 (147,60)
dodatkowy zawias (wymagany dla skrzydeł drzwiowych: 110, od 60 do 80 wypełnionych płytą pełną, dłuższych od 110 mm do 300 mm)	15,00 (18,45)
zmiana położenia zamka	50,00 (61,50)

WENTYLACJA	DOPLATA
podcięcie wentylacyjne	30,00 (36,90)
tuleje wentylacyjne z tworzywa (kpl.)	15,00 (18,45)
tuleje wentylacyjne metalowe w kolorze nikiel lub brąz (szt.)	20,00 (24,60)
kratka wentylacyjna z tworzywa w kolorze srebrny mat	50,00 (61,50)
kratka wentylacyjna ze stali nierdzewnej	215,00 (264,45)

INNE	DOPLATA
wypełnienie płytą pełną (w skrzydłach drzwiowych 60, 70, 80, 100 i 110 należy uwzględnić opłatę za dodatkowy zawias)	90,00 (110,70)
skrzydło drzwiowe bezprzylgowe do systemu bezprzylgowego SIMPLE	200,00 (246,00)
skrzydło drzwiowe do systemu CONTRAST	50,00 (61,50)
skrzydło drzwiowe bezprzylgowe do systemu przesuwne	50,00 (61,50)
skrzydło drzwiowe do systemu przesuwne MAGIC	100,00 (123,00)
skrzydło drzwiowe rewersyjne	200,00 (246,00)
skrzydło drzwiowe bierne do drzwi dwuskrzydłowych	80,00 (98,40)
wzmocnienie pod samozamykacz	40,00 (49,20)
felc 20 mm	40,00 (49,20)
wielopunktowy zamek listwowy	250,00 (307,50)
wizjer panoramiczny 200°	75,00 (92,25)
próg drewniany surowy z uszczelką	60,00 (73,80)
próg z blachy nierdzewnej z uszczelką	70,00 (98,40)
uszczelka opadająca	180,00 (221,40)



VEGAS V-07
PVC Szary Supermat

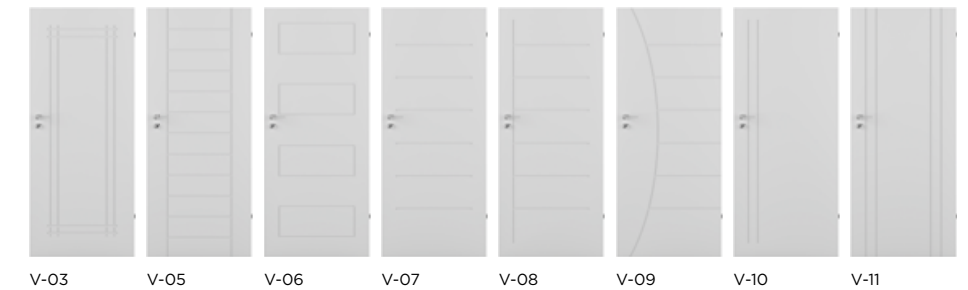

V-03 V-05 V-06 V-07 V-08 V-09 V-10 V-11

CENNIK

Grupa kolorystyczna	Cena w zł netto (brutto)
PVC	680,00 (836,40)

KONSTRUKCJA

- ramiak drewniany
- wypełnienie: płyta pełna
- powierzchnia z płyty MDF o grubości 6 mm

WYPOSAŻENIE

- zamek wpuszczany na klucz (możliwość zmiany na zamek z blokadą lub na wkładkę patentową)
- zawiasy czopowe wkręcane, 3 szt.

WARIANTY OŚCIEŻNIC

- stała: drewniana i MDF
- regulowana: DIN, DUALE, ZOS, drewniana i exclusive (nie dotyczy kolorów z grupy PVC do wyczerpania zapasów)

DOSTĘPNE SZEROKOŚCI

- 60, 70, 80, 90, inne rozmiary dostępne za dopłatą

DOSTĘPNE KOLORY:

GRUPA PVC

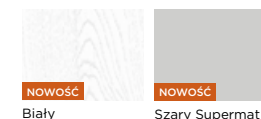

Biały Szary Supermat

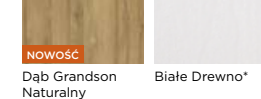

Dąb Grandson Naturalny Białe Drewno*

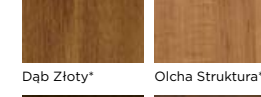

Dąb Złoty* Olcha Struktura*

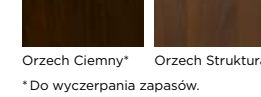

Orzech Ciemny* Orzech Struktura*

* Do wyczerpania zapasów.

OPCJE ZA DOPLATĄ

NIETYPOWA SZEROKOŚĆ	DOPLATA
węższe do 5 mm	50,00 (61,50)
węższe powyżej 5 mm	70,00 (86,10)
szersze	70,00 (86,10)

NIETYPOWA WYSOKOŚĆ	DOPLATA
krótsze do 60 mm	40,00 (49,20)
krótsze od 61 mm do 140 mm	50,00 (61,50)
dłuższe do 10 mm	40,00 (49,20)
dodatkowy zawias (wymagany dla skrzydeł drzwiowych: 110, i w rozmiarze od 60 do 80)	15,00 (18,45)
zmiana położenia zamka	50,00 (61,50)

WENTYLACJA	DOPLATA
podcięcie wentylacyjne	30,00 (36,90)
tuleje wentylacyjne z tworzywa (kpl.)	15,00 (18,45)
tuleje wentylacyjne metalowe w kolorze nikiel lub brąz (szt.)	20,00 (24,60)
kratka wentylacyjna z tworzywa	40,00 (49,20)
kratka wentylacyjna z tworzywa w kolorze srebrny mat	50,00 (61,50)
kratka wentylacyjna ze stali nierdzewnej	215,00 (264,45)

INNE	DOPLATA
skrzydło drzwiowe bezprzylgowe do systemu SIMPLE	200,00 (246,00)
skrzydło drzwiowe do systemu CONTRAST	50,00 (61,50)
skrzydło drzwiowe bezprzylgowe do systemu przesuwne	50,00 (61,50)
skrzydło drzwiowe do systemu przesuwne MAGIC	100,00 (123,00)
skrzydło drzwiowe rewersyjne	200,00 (246,00)
skrzydło drzwiowe bierne do drzwi dwuskrzydłowych	80,00 (98,40)
felc 20 mm	40,00 (49,20)
wielopunktowy zamek listwowy	250,00 (307,50)
wizjer panoramiczny 200°	75,00 (92,25)
próg drewniany surowy z uszczelką	60,00 (73,80)
próg z blachy nierdzewnej z uszczelką	70,00 (98,40)
uszczelka opadająca	180,00 (221,40)



Konstrukcja drewniana



Konstrukcja drewniana



SARA 01
PP Szary Supermat



CENNIK

Grupa kolorystyczna	Szklenie	Cena w zł netto (brutto)			
		Typ 01	Typ 02	Typ 03	Typ 04
PVC	Satin deco, Chinchila lub Przezroczysta	620,00 (762,60)	650,00 (799,50)	700,00 (861,00)	740,00 (910,20)

DOPLATA ZA ZMIANĘ SZKLENIA

	Typ 01	Typ 02	Typ 03	Typ 04
Lacomat lub Satin lines	-	35,00 (43,05)	130,00 (159,90)	195,00 (239,85)

DOSTĘPNE SZEROKOŚCI

- 60, 70, 80, 90, inne rozmiary dostępne za dopłatą
- maksymalna szerokość całkowita skrzydła drzwiowego: 944 mm

KONSTRUKCJA

- ramiak drewniany
- wypełnienie: stabilizująca warstwa „plaster miodu”
- powierzchnia z płyty HDF o grubości 3 mm

WYPOSAŻENIE

- szyba Satin deco o grubości 4 mm
- zamek wpuszczany na klucz (możliwość zmiany na zamek z blokadą lub na wkładkę patentową)
- zawiasy czopowe wkręcane, 2 szt. (3 szt. w skrzydle drzwiowym 90)

WARIANTY OŚCIEŻNIC

- stała: drewniana i MDF
- regulowana: DIN, DUALE, ZOS, drewniana i exclusive (nie dotyczy kolorów z grupy PVC do wyczerpania zapasów)

DOSTĘPNE KOLORY:

GRUPA PVC

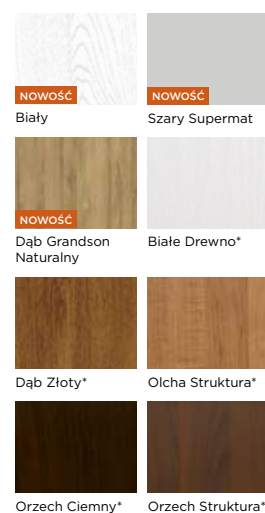

* Do wyczerpania zapasów.

OPCJE ZA DOPLATĄ

NIETYPOWA SZEROKOŚĆ	DOPLATA
węższe do 5 mm	50,00 (61,50)
węższe od 6 mm do 10 mm	70,00 (86,10)
szersze (maksymalna szerokość całkowita skrzydła drzwiowego 944 mm)	70,00 (86,10)
NIETYPOWA WYSOKOŚĆ	DOPLATA
krótsze do 60 mm	40,00 (49,20)
krótsze od 61 mm do 140 mm	50,00 (61,50)
dłuższe do 10 mm	40,00 (49,20)
dodatkowy zawias	15,00 (18,45)
zmiana położenia zamka	50,00 (61,50)
WENTYLACJA	DOPLATA
podcięcie wentylacyjne	30,00 (36,90)
tuleje wentylacyjne z tworzywa (kpl.)	15,00 (18,45)
tuleje wentylacyjne metalowe w kolorze nikiel lub brąz (szt.)	20,00 (24,60)
kratka wentylacyjna z tworzywa	40,00 (49,20)
kratka wentylacyjna z tworzywa w kolorze srebrny mat	50,00 (61,50)
kratka wentylacyjna ze stali nierdzewnej	215,00 (264,45)
INNE	DOPLATA
wypełnienie płytą pełną (w skrzydłach drzwiowych 60, 70, 80 należy uwzględnić opłatę za dodatkowy zawias)	200,00 (246,00)
skrzydło drzwiowe bezprzylgowe do systemu SIMPLE	200,00 (246,00)
skrzydło drzwiowe do systemu CONTRAST	50,00 (61,50)
skrzydło drzwiowe bezprzylgowe do systemu przesuwne	50,00 (61,50)
skrzydło drzwiowe do systemu przesuwne MAGIC	100,00 (123,00)
skrzydło drzwiowe rewersyjne	200,00 (246,00)
skrzydło drzwiowe bierne do drzwi dwuskrzydłowych	80,00 (98,40)
wzmocnienie pod samozamykacz	40,00 (49,20)
felc 20 mm	40,00 (49,20)
wielopunktowy zamek listwowy	250,00 (307,50)
wizjer panoramiczny 200°	75,00 (92,25)
próg drewniany surowy z uszczelką	60,00 (73,80)
próg z blachy nierdzewnej z uszczelką	70,00 (98,40)
uszczelka opadająca	180,00 (221,40)



ANATOLIA 03
PVC Dąb Złoty



CENNIK

Grupa kolorystyczna	Szklenie*	Cena w zł netto (brutto)			
		Typ 01	Typ 02	Typ 03	Typ 04
PVC	Kora biała, Chinchila lub Przezroczysta	620,00 (762,60)	650,00 (799,50)	700,00 (861,00)	740,00 (910,20)

DOPLATA ZA ZMIANĘ SZKLENIA

	Typ 01	Typ 02	Typ 03	Typ 04
Satin deco	-	25,00 (30,75)	85,00 (104,55)	130,00 (159,90)
Lacomat lub Satin lines	-	35,00 (43,05)	130,00 (159,90)	195,00 (239,85)

*Standardowo skrzydło drzwiowe szklone szybą Kora biała.

DOSTĘPNE SZEROKOŚCI

- 60, 70, 80, 90, inne rozmiary dostępne za dopłatą
- maksymalna szerokość całkowita skrzydła drzwiowego: 944 mm

KONSTRUKCJA

- ramiak drewniany
- wypełnienie: stabilizująca warstwa „plaster miodu”
- powierzchnia z płyty HDF o grubości 3 mm

WYPOSAŻENIE

- szyba Kora biała o grubości 4 mm
- zamek wpuszczany na klucz (możliwość zmiany na zamek z blokadą lub na wkładkę patentową)
- zawiasy czopowe wkręcane, 2 szt. (3 szt. w skrzydle drzwiowym 90)

WARIANTY OŚCIEŻNIC

- stała: drewniana i MDF
- regulowana: DIN, DUALE, ZOS, drewniana i exclusive (nie dotyczy kolorów z grupy PVC do wyczerpania zapasów)

DOSTĘPNE KOLORY:

GRUPA PVC

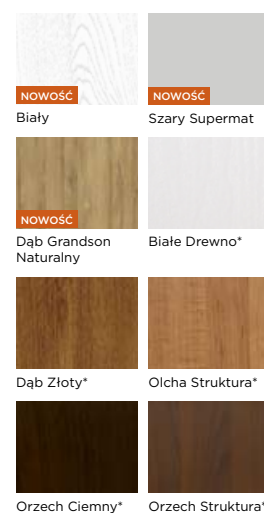

* Do wyczerpania zapasów.

OPCJE ZA DOPLATĄ

NIETYPOWA SZEROKOŚĆ	DOPLATA
węższe do 5 mm	50,00 (61,50)
węższe od 6 mm do 10 mm	70,00 (86,10)
szersze (maksymalna szerokość całkowita skrzydła drzwiowego 944 mm)	70,00 (86,10)
NIETYPOWA WYSOKOŚĆ	DOPLATA
krótsze do 60 mm	40,00 (49,20)
krótsze od 61 mm do 140 mm	50,00 (61,50)
dłuższe do 10 mm	40,00 (49,20)
dodatkowy zawias	15,00 (18,45)
zmiana położenia zamka	50,00 (61,50)
WENTYLACJA	DOPLATA
podcięcie wentylacyjne	30,00 (36,90)
tuleje wentylacyjne z tworzywa (kpl.)	15,00 (18,45)
tuleje wentylacyjne metalowe w kolorze nikiel lub brąz (szt.)	20,00 (24,60)
kratka wentylacyjna z tworzywa	40,00 (49,20)
kratka wentylacyjna z tworzywa w kolorze srebrny mat	50,00 (61,50)
kratka wentylacyjna ze stali nierdzewnej	215,00 (264,45)
INNE	DOPLATA
wypełnienie płytą pełną (w skrzydłach drzwiowych 60, 70, 80 należy uwzględnić opłatę za dodatkowy zawias)	200,00 (246,00)
skrzydło drzwiowe bezprzylgowe do systemu SIMPLE	200,00 (246,00)
skrzydło drzwiowe do systemu CONTRAST	50,00 (61,50)
skrzydło drzwiowe bezprzylgowe do systemu przesuwne	50,00 (61,50)
skrzydło drzwiowe do systemu przesuwne MAGIC	100,00 (123,00)
skrzydło drzwiowe rewersyjne	200,00 (246,00)
skrzydło drzwiowe bierne do drzwi dwuskrzydłowych	80,00 (98,40)
wzmocnienie pod samozamykacz	40,00 (49,20)
felc 20 mm	40,00 (49,20)
wielopunktowy zamek listwowy	250,00 (307,50)
wizjer panoramiczny 200°	75,00 (92,25)
próg drewniany surowy z uszczelką	60,00 (73,80)
próg z blachy nierdzewnej z uszczelką	70,00 (98,40)
uszczelka opadająca	180,00 (221,40)

BASIC BERGAMO

Opis, dostępne kolory oraz tabela dopłat kolekcji BASIC znajduje się na str. 80.



BERGAMO 4/4
FF Orzech Nussbaum

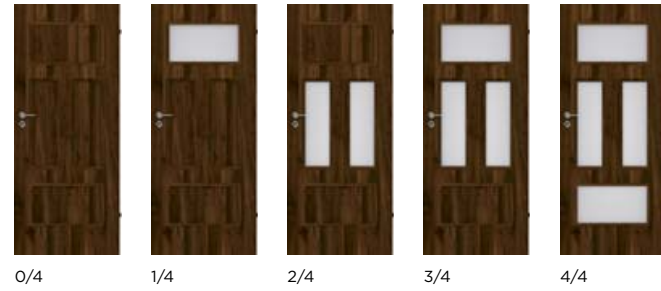

CENNIK

Grupa kolorystyczna	Szklenie	Cena w zł netto (brutto)
FF	Satin deco, Chinchila lub Przezroczysta	390,00 (479,70)
LAK	Satin deco, Chinchila lub Przezroczysta	355,00 (436,65)

DOPLATA ZA ZMIANE SZKLENIA

	Typ 1/4	Typ 2/4	Typ 3/4	Typ 4/4
Lacomat lub Satin lines	45,00 (55,35)	80,00 (98,40)	125,00 (153,75)	170,00 (209,10)

BASIC PESARO

Opis, dostępne kolory oraz tabela dopłat kolekcji BASIC znajduje się na str. 80.



PESARO 5/5
FF Wenge Bieszczadzkie

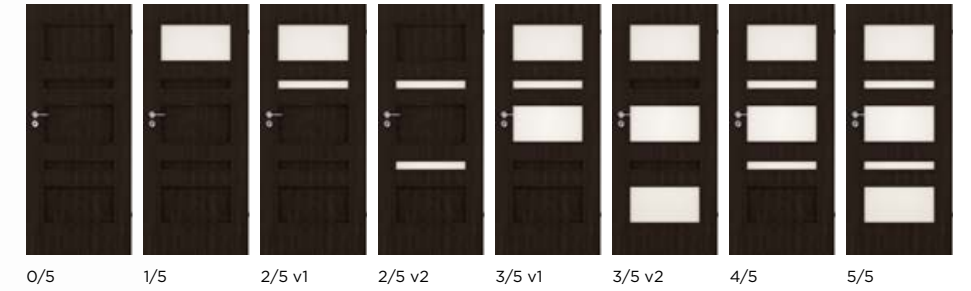

CENNIK

Grupa kolorystyczna	Szklenie	Cena w zł netto (brutto)
FF	Satin deco, Chinchila lub Przezroczysta	315,00 (387,45)
LAK	Satin deco, Chinchila lub Przezroczysta	284,00 (349,32)

DOPLATA ZA ZMIANE SZKLENIA

	Typ 1/5	Typ 2/5 v1	Typ 2/5 v2	Typ 3/5 v1	Typ 3/5 v2	Typ 4/5	Typ 5/5
Lacomat lub Satin lines	45,00 (55,35)	60,00 (73,80)	30,00 (36,90)	105,00 (129,15)	135,00 (166,05)	120,00 (147,60)	165,00 (202,95)

BASIC MEDIOLAN

Opis, dostępne kolory oraz tabela dopłat kolekcji BASIC znajduje się na str. 80.

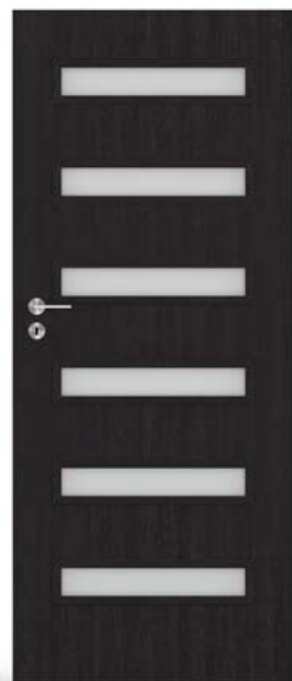

MEDIOLAN 6/6
FF Bengali Mango

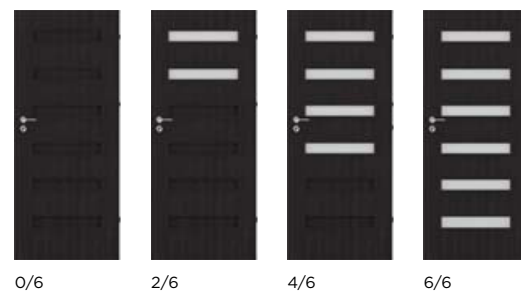

CENNIK

Grupa kolorystyczna	Szklenie	Cena w zł netto (brutto)
FF	Satin deco, Chinchila lub Przezroczysta	355,00 (436,65)
LAK	Satin deco, Chinchila lub Przezroczysta	325,00 (399,75)

DOPLATA ZA ZMIANE SZKLENIA

	Typ 2/6	Typ 4/6	Typ 6/6
Lacomat lub Satin lines	30,00 (36,90)	60,00 (73,80)	90,00 (110,70)

BASIC MANHATTAN

Opis, dostępne kolory oraz tabela dopłat kolekcji BASIC znajduje się na str. 80.



MANHATTAN 4/4
FF Dąb Halifax



CENNIK

Grupa kolorystyczna	Szklenie	Cena w zł netto (brutto)
FF	Satin deco, Chinchila lub Przezroczysta	390,00 (479,70)
LAK	Satin deco, Chinchila lub Przezroczysta	360,00 (442,80)

DOPLATA ZA ZMIANE SZKLENIA

	Typ 1/4	Typ 2/4	Typ 3/4	Typ 4/4
Lacomat lub Satin lines	45,00 (55,35)	90,00 (110,70)	135,00 (166,05)	180,00 (221,40)

BASIC TRIVENTO

Opis, dostępne kolory oraz tabela dopłat kolekcji BASIC znajduje się na str. 80.



TRIVENTO 3/3
LAK Dąb Bielony



0/3 1/3 v1 1/3 v2 2/3 v1 2/3 v2 3/3

CENNIK

Grupa kolorystyczna	Szklenie	Cena w zł netto (brutto)
LAK	Satin deco, Chinchila lub Przezroczysta	365,00 (448,95)
FF	Satin deco, Chinchila lub Przezroczysta	395,00 (485,85)

DOPLATA ZA ZMIANĘ SZKLENIA

	Typ 1/3 v1	Typ 1/3 v2	Typ 2/3 v1	Typ 2/3 v2	Typ 3/3
Lacomat lub Satin lines	80,00 (98,40)	30,00 (36,90)	110,00 (135,30)	160,00 (196,80)	190,00 (233,70)

BASIC EMPOLI

Opis, dostępne kolory oraz tabela dopłat kolekcji BASIC znajduje się na str. 80.



EMPOLI 6/6
LAK Dąb Srebrny

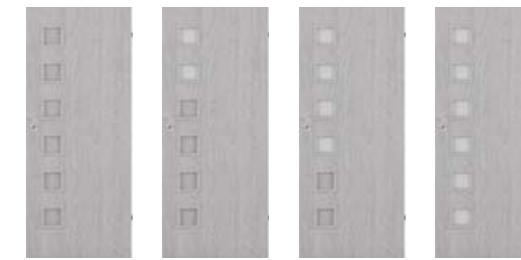

0/6 2/6 4/6 6/6

CENNIK

Grupa kolorystyczna	Szklenie	Cena w zł netto (brutto)
LAK	Satin deco, Chinchila lub Przezroczysta	255,00 (313,65)
FF	Satin deco, Chinchila lub Przezroczysta	285,00 (350,55)

DOPLATA ZA ZMIANĘ SZKLENIA

	Typ 2/6	Typ 4/6	Typ 6/6
Lacomat lub Satin lines	16,00 (19,68)	32,00 (39,36)	48,00 (59,04)

BASIC DALLAS

Opis, dostępne kolory oraz tabela dopłat kolekcji BASIC znajduje się na str. 80.



DALLAS 4/4
LAK Dąb Bielony



0/4 1/4 2/4 3/4 4/4

CENNIK

Grupa kolorystyczna	Szklenie	Cena w zł netto (brutto)
LAK	Satin deco, Chinchila lub Przezroczysta	270,00 (332,10)
FF	Satin deco, Chinchila lub Przezroczysta	300,00 (369,00)

DOPLATA ZA ZMIANĘ SZKLENIA

	Typ 1/4	Typ 2/4	Typ 3/4	Typ 4/4
Lacomat lub Satin lines	14,00 (17,22)	28,00 (34,44)	42,00 (51,66)	56,00 (68,88)

BASIC PALERMO

Opis, dostępne kolory oraz tabela dopłat kolekcji BASIC znajduje się na str. 80.



PALERMO 8/8
FF Orzech Sycylijski



0/8 2/8 4/8 6/8 8/8

CENNIK

Grupa kolorystyczna	Szklenie	Cena w zł netto (brutto)
LAK	Satin deco, Chinchila lub Przezroczysta	365,00 (448,95)
FF	Satin deco, Chinchila lub Przezroczysta	395,00 (485,85)

DOPLATA ZA ZMIANĘ SZKLENIA

	Typ 2/8	Typ 4/8	Typ 6/8	Typ 8/8
Lacomat lub Satin lines	30,00 (36,90)	60,00 (73,80)	90,00 (110,70)	120,00 (147,60)

BASIC MADRYT

Opis, dostępne kolory oraz tabela dopłat kolekcji BASIC znajduje się na str. 80.



MADRYT 3/3
FF Wenge Bieszczadzkie

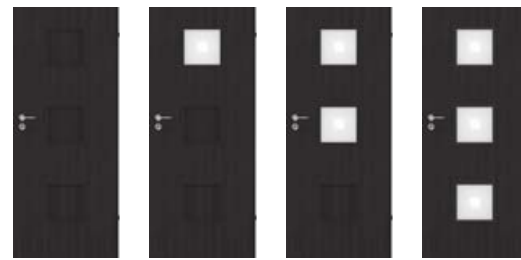

0/3 1/3 2/3 3/3

CENNIK

Grupa kolorystyczna	Szklenie*	Cena w zł netto (brutto)
LAK	Satin macadi, Satin deco, Chinchila lub Przezroczysta	280,00 (344,40)
FF	Satin macadi, Satin deco, Chinchila lub Przezroczysta	315,00 (387,45)

DOPŁATA ZA ZMIANĘ SZKLENIA

	Typ 1/3	Typ 2/3	Typ 3/3
Lacomat lub Satin lines	25,00 (30,75)	50,00 (61,50)	75,00 (92,25)

*Standardowo skrzydło drzwiowe szklone szybą Satin macadi.

BASIC SAPPORO

Opis, dostępne kolory oraz tabela dopłat kolekcji BASIC znajduje się na str. 80.



SAPPORO 4/4
FF Olcha Bawarska



0/4 1/4 2/4 3/4 4/4

CENNIK

Grupa kolorystyczna	Szklenie*	Cena w zł netto (brutto)
LAK	Satin sapporo, Satin deco, Chinchila lub Przezroczysta	285,00 (350,55)
FF	Satin sapporo, Satin deco, Chinchila lub Przezroczysta	315,00 (387,45)

DOPŁATA ZA ZMIANĘ SZKLENIA

	Typ 1/4	Typ 2/4	Typ 3/4	Typ 4/4
Lacomat lub Satin lines	20,00 (24,60)	40,00 (49,20)	60,00 (73,80)	80,00 (98,40)

*Standardowo skrzydło drzwiowe szklone szybą Satin sapporo

BASIC MACADI-3

Opis, dostępne kolory oraz tabela dopłat kolekcji BASIC znajduje się na str. 80.



MACADI-3 3/3
FF Dąb Kornwalia

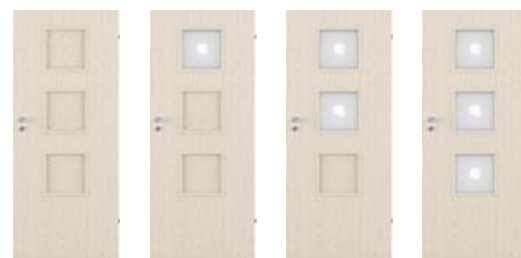

0/3 1/3 2/3 3/3

CENNIK

Grupa kolorystyczna	Szklenie*	Cena w zł netto (brutto)
LAK	Satin macadi, Satin deco, Chinchila lub Przezroczysta	280,00 (344,40)
FF	Satin macadi, Satin deco, Chinchila lub Przezroczysta	315,00 (387,45)

DOPŁATA ZA ZMIANĘ SZKLENIA

	Typ 1/3	Typ 2/3	Typ 3/3
Lacomat lub Satin lines	25,00 (30,75)	50,00 (61,50)	75,00 (92,25)

*Standardowo skrzydło drzwiowe szklone szybą Satin macadi.

BASIC CARSON

Opis, dostępne kolory oraz tabela dopłat kolekcji BASIC znajduje się na str. 80.



CARSON 04
LAK Dąb Bielony



01 02 03 04 05 06 07

CENNIK

Grupa kolorystyczna	Szklenie	Cena w zł netto (brutto)			
		Typy 01, 02	Typ 03	Typy 04, 05	Typy 06, 07
LAK	Satin deco, Chinchila lub Przezroczysta	280,00 (344,40)	240,00 (295,20)	280,00 (344,40)	370,00 (455,10)
FF	Satin deco, Chinchila lub Przezroczysta	310,00 (381,30)	265,00 (325,95)	310,00 (381,30)	400,00 (492,00)

DOPŁATA ZA ZMIANĘ SZKLENIA

	Typ 03	Typy 04, 05	Typy 06, 07
Lacomat lub Satin lines	25,00 (30,75)	80,00 (98,40)	220,00 (270,60)

BASIC PANAMA

Opis, dostępne kolory oraz tabela dopłat kolekcji BASIC znajduje się na str. 80.



PANAMA 3/3
LAK Dąb Srebrny



0/3 1/3 v1 1/3 v2 2/3 v1 2/3 v2 3/3

CENNIK

Grupa kolorystyczna	Szklenie	Cena w zł netto (brutto)
LAK	Satin deco, Chinchila lub Przezroczysta	250,00 (307,50)
FF	Satin deco, Chinchila lub Przezroczysta	280,00 (344,40)

DOPLATA ZA ZMIANĘ SZKLENIA

	Typ 1/3 v1	Typ 1/3 v2	Typ 2/3 v1	Typ 2/3 v2	Typ 3/3
Lacomat lub Satin lines	15,00 (18,45)	4,00 (4,92)	19,00 (23,37)	30,00 (36,90)	34,00 (41,82)

BASIC PORTO

Opis, dostępne kolory oraz tabela dopłat kolekcji BASIC znajduje się na str. 80.



PORTO 6/6
FF Dąb Riviera



0/6 2/6 4/6 6/6

CENNIK

Grupa kolorystyczna	Szklenie	Cena w zł netto (brutto)
LAK	Satin deco, Chinchila lub Przezroczysta	325,00 (399,75)
FF	Satin deco, Chinchila lub Przezroczysta	360,00 (442,80)

DOPLATA ZA ZMIANĘ SZKLENIA

	Typ 2/6	Typ 4/6	Typ 6/6
Lacomat lub Satin lines	30,00 (36,90)	60,00 (73,80)	90,00 (110,70)

BASIC DENVER

Opis, dostępne kolory oraz tabela dopłat kolekcji BASIC znajduje się na str. 80.



DENVER 03
FF Orzech Sycylijski



01 02 03

CENNIK

Grupa kolorystyczna	Szklenie	Cena w zł netto (brutto)		
		Typ 01	Typ 02	Typ 03
LAK	Satin deco, Chinchila lub Przezroczysta	260,00 (319,80)	230,00 (282,90)	260,00 (319,80)
FF	Satin deco, Chinchila lub Przezroczysta	290,00 (356,70)	260,00 (319,80)	290,00 (356,70)

DOPLATA ZA ZMIANĘ SZKLENIA

	Typ 02	Typ 03
Lacomat lub Satin lines	15,00 (18,45)	40,00 (49,20)

BASIC RIMINI

Opis, dostępne kolory oraz tabela dopłat kolekcji BASIC znajduje się na str. 80.



RIMINI 5/5
FF Orzech Sycylijski



0/5 1/5 2/5 3/5 4/5 5/5

CENNIK

Grupa kolorystyczna	Szklenie	Cena w zł netto (brutto)
LAK	Satin deco, Chinchila lub Przezroczysta	360,00 (442,80)
FF	Satin deco, Chinchila lub Przezroczysta	390,00 (479,70)

DOPLATA ZA ZMIANĘ SZKLENIA

	Typ 1/5	Typ 2/5	Typ 3/5	Typ 4/5	Typ 5/5
Lacomat lub Satin lines	35,00 (43,05)	70,00 (86,10)	105,00 (129,15)	140,00 (172,20)	175,00 (215,25)

BASIC SOFIA

Opis, dostępne kolory oraz tabela dopłat kolekcji BASIC znajduje się na str. 80.



0/3 1/3 2/3 3/3

CENNIK

Grupa kolorystyczna	Szklenie	Cena w zł netto (brutto)
LAK	Satin deco, Chinchila lub Przezroczysta	360,00 (442,80)
FF	Satin deco, Chinchila lub Przezroczysta	390,00 (479,70)

DOPLATA ZA ZMIANĘ SZKLENIA

	Typ 1/3	Typ 2/3	Typ 3/3
Lacomat lub Satin lines	65,00 (79,95)	130,00 (159,90)	195,00 (239,85)

SOFIA 3/3
LAK Dąb Srebrny

BASIC VIENNA

Opis, dostępne kolory oraz tabela dopłat kolekcji BASIC znajduje się na str. 80.



0/3 0/4 0/5 1/3 1/4 1/5 3/3 4/4 5/5

CENNIK

Grupa kolorystyczna	Szklenie	Cena w zł netto (brutto)
LAK	Satin deco, Chinchila lub Przezroczysta	355,00 (436,65)
FF	Satin deco, Chinchila lub Przezroczysta	385,00 (473,55)

DOPLATA ZA ZMIANĘ SZKLENIA

	Typ 1/3	Typ 1/4	Typ 1/5	Typ 3/3	Typ 4/4	Typ 5/5
Lacomat lub Satin lines	140,00 (172,20)	110,00 (135,30)	70,00 (86,10)	170,00 (209,10)	155,00 (190,65)	130,00 (159,90)

VIENNA 3/3
FF Dąb Srebrzysty

BASIC LIMA

Opis, dostępne kolory oraz tabela dopłat kolekcji BASIC znajduje się na str. 80.



0/3 1/3 3/3 1/1 2/2

CENNIK

Grupa kolorystyczna	Szklenie	Cena w zł netto (brutto)
LAK	Satin deco, Chinchila lub Przezroczysta	260,00 (319,80)
FF	Satin deco, Chinchila lub Przezroczysta	290,00 (356,70)

DOPLATA ZA ZMIANĘ SZKLENIA

	Typy 1/3	Typ 3/3	Typy 1/1	Typ 2/2
Lacomat lub Satin lines	14,00 (17,22)	42,00 (51,66)	14,00 (17,22)	28,00 (34,44)

LIMA 3/3
LAK Dąb Srebrny

BASIC BOSTON

Opis, dostępne kolory oraz tabela dopłat kolekcji BASIC znajduje się na str. 80.



01 02 03 04 05 06

CENNIK

Grupa kolorystyczna	Szklenie	Cena w zł netto (brutto)		
		Typy 01, 02	Typy 03, 04	Typy 05, 06
LAK	Satin deco, Chinchila lub Przezroczysta	325,00 (399,75)	260,00 (319,80)	325,00 (399,75)
FF	Satin deco, Chinchila lub Przezroczysta	355,00 (436,65)	290,00 (356,70)	355,00 (436,65)

DOPLATA ZA ZMIANĘ SZKLENIA

	Typ 03	Typ 04	Typ 05	Typ 06
Lacomat lub Satin lines	25,00 (30,75)	50,00 (61,50)	60,00 (73,80)	120,00 (147,60)

BOSTON 05
LAK Wiąz Skandynawski

BASIC VERONA

Opis, dostępne kolory oraz tabela dopłat kolekcji BASIC znajduje się na str. 80.



VERONA 4/4
LAK Dąb Bielony



0/4 1/4 2/4 3/4 4/4

CENNIK

Grupa kolorystyczna	Szklenie	Cena w zł netto (brutto)
LAK	Satin deco, Chinchila lub Przezroczysta	295,00 (362,85)
FF	Satin deco, Chinchila lub Przezroczysta	325,00 (399,75)

DOPLATA ZA ZMIANĘ SZKLENIA

	Typ 1/4	Typ 2/4	Typ 3/4	Typ 4/4
Lacomat lub Satin lines	15,00 (18,45)	30,00 (36,90)	45,00 (55,35)	60,00 (73,80)

BASIC VENTE

Opis, dostępne kolory oraz tabela dopłat kolekcji BASIC znajduje się na str. 80.



VENTE 4/4
LAK Olcha



0/4 1/4 2/4 3/4 4/4

CENNIK

Grupa kolorystyczna	Szklenie	Cena w zł netto (brutto)
LAK	Satin deco, Chinchila lub Przezroczysta	335,00 (412,05)
FF	Satin deco, Chinchila lub Przezroczysta	365,00 (448,95)

DOPLATA ZA ZMIANĘ SZKLENIA

	Typ 1/4	Typ 2/4	Typ 3/4	Typ 4/4
Lacomat lub Satin lines	35,00 (43,05)	70,00 (86,10)	105,00 (129,15)	140,00 (172,20)

BASIC VEDI

Opis, dostępne kolory oraz tabela dopłat kolekcji BASIC znajduje się na str. 80.



VEDI 5/5
LAK Dąb Srebrny

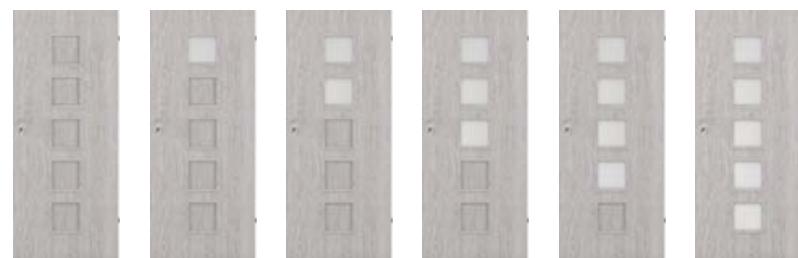

0/5 1/5 2/5 3/5 4/5 5/5

CENNIK

Grupa kolorystyczna	Szklenie	Cena w zł netto (brutto)
LAK	Satin deco, Chinchila lub Przezroczysta	275,00 (338,25)
FF	Satin deco, Chinchila lub Przezroczysta	305,00 (375,15)

DOPLATA ZA ZMIANĘ SZKLENIA

	Typ 1/5	Typ 2/5	Typ 3/5	Typ 4/5	Typ 5/5
Lacomat lub Satin lines	10,00 (12,30)	20,00 (24,60)	30,00 (36,90)	40,00 (49,20)	50,00 (61,50)

BASIC WENECJA

Opis, dostępne kolory oraz tabela dopłat kolekcji BASIC znajduje się na str. 80.



WENECJA 03
FF Olcha Bawarska



01 02 03

CENNIK

Grupa kolorystyczna	Szklenie	Cena w zł netto (brutto)		
		Typ 01	Typ 02	Typ 03
LAK	Satin deco, Chinchila lub Przezroczysta	340,00 (418,20)	280,00 (344,40)	340,00 (418,20)
FF	Satin deco, Chinchila lub Przezroczysta	370,00 (455,10)	310,00 (381,30)	370,00 (455,10)

DOPLATA ZA ZMIANĘ SZKLENIA

	Typ 02	Typ 03
Lacomat lub Satin lines	45,00 (55,35)	85,00 (104,55)

BASIC LYON

Opis, dostępne kolory oraz tabela dopłat kolekcji BASIC znajduje się na str. 80.



LYON 03
FF Olcha Bawarska



01 02 03 04

CENNIK

Grupa kolorystyczna	Szklenie	Cena w zł netto (brutto)
LAK	Satin deco, Chinchila lub Przezroczysta	360,00 (442,80)
FF	Satin deco, Chinchila lub Przezroczysta	390,00 (479,70)

DOPLATA ZA ZMIANĘ SZKLENIA

	Typ 02	Typ 03	Typ 04
Lacomat lub Satin lines	55,00 (67,65)	120,00 (147,60)	175,00 (215,25)

BASIC CLASSIC

Opis, dostępne kolory oraz tabela dopłat kolekcji BASIC znajduje się na str. 80. Drzwi dostępne w kolorze LAK Biały.



CLASSIC 03
LAK Biały



01 02 03

CENNIK

Grupa kolorystyczna	Szklenie*	Cena w zł netto (brutto)		
		Typ 01	Typ 02	Typ 03
LAK	Kora biała, Chinchila lub Przezroczysta	260,00 (319,80)	210,00 (258,30)	260,00 (319,80)
FF	Kora biała, Chinchila lub Przezroczysta	290,00 (356,70)	245,00 (301,35)	290,00 (356,70)

DOPLATA ZA ZMIANĘ SZKLENIA

	Typ 02	Typ 03
Satin deco	25,00 (30,75)	85,00 (104,55)
Lacomat lub Satin lines	35,00 (43,05)	130,00 (159,90)

*Standardowo skrzydło drzwiowe szklone szybą Kora biała.

BASIC VIGO

Opis, dostępne kolory oraz tabela dopłat kolekcji BASIC znajduje się na str. 80.



VIGO 03
FF Orzech Sycylijski



01 02 03

CENNIK

Grupa kolorystyczna	Szklenie	Cena w zł netto (brutto)		
		Typ 01	Typ 02	Typ 03
LAK	Satin deco, Chinchila lub Przezroczysta	370,00 (455,10)	275,00 (338,25)	370,00 (455,10)
FF	Satin deco, Chinchila lub Przezroczysta	400,00 (492,00)	305,00 (375,15)	400,00 (492,00)

DOPLATA ZA ZMIANĘ SZKLENIA

	Typ 02	Typ 03
Lacomat lub Satin lines	45,00 (55,35)	130,00 (159,90)

BASIC STANDARD

Opis, dostępne kolory oraz tabela dopłat kolekcji BASIC znajduje się na str. 80. Drzwi dostępne w kolorze LAK Biały.



STANDARD 03
LAK Biały



02 03 04

CENNIK

Grupa kolorystyczna	Szklenie*	Cena w zł netto (brutto)		
		Typ 02	Typ 03	Typ 04
LAK	Kora biała, Chinchila lub Przezroczysta	210,00 (258,30)	290,00 (356,70)	330,00 (405,90)
FF	Kora biała, Chinchila lub Przezroczysta	240,00 (295,20)	320,00 (393,60)	350,00 (430,50)

DOPLATA ZA ZMIANĘ SZKLENIA

	Typ 02	Typ 03	Typ 04
Satin deco	25,00 (30,75)	85,00 (104,55)	130,00 (159,90)
Lacomat lub Satin lines	35,00 (43,05)	130,00 (159,90)	195,00 (239,85)

*Standardowo skrzydło drzwiowe szklone szybą Kora biała.

BASIC STANDARD 01
Sprawdź więcej możliwości na str. 81.



DRZWI
WEWNĘTRZNE
WEJŚCIOWE

MODERN SOLID PLUS

Drzwi SOLID PLUS przeznaczone są do stosowania jako drzwi wewnętrzne wejściowe. Kompletny zestaw składa się ze skrzydła drzwiowego o grubości 46 mm, drewnianej ościeżnicy o stałej szerokości 90 mm, stalowego progu, wizjera i klamki.

MODERN SOLID PLUS, CLPL Dąb Stary + Akacja



MW-D02
Akacja +
Dąb Stary

MW-D03
Biały Mat +
Akacja

MW-D04
Biały Mat +
Dąb Stary

MW-D05
Modrzew Bielony +
Modrzew Szary

MW-D06
Modrzew Szary +
Modrzew Bielony

MW-D07
Dąb Stary +
Akacja

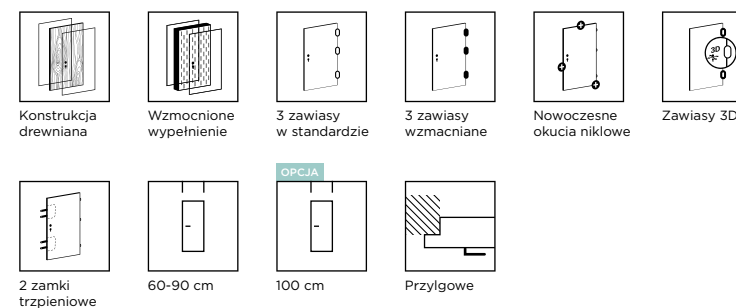

DOSTĘPNE SZEROKOŚCI

- 60, 70, 80, 90, inne rozmiary dostępne za dopłatą

KONSTRUKCJA

- ramiak drewniany
- wypełnienie: płyta pełna
- powierzchnia z płyty HDF o grubości 6 mm

WYPOSAŻENIE

Skrzydło drzwiowe:

- zamki wpuszczane trzpieniowe na wkładkę patentową, 2 szt.
- zawiasy czopowe regulowane w trzech płaszczyznach, 3 szt.
- wizjer panoramiczny 200°
- bolce antywyważeniowe
- uszczelka

Ościeżnica stała drewniana:

- zaczepy regulowane, 2 szt.
- zawiasy czopowe regulowane w trzech płaszczyznach, 3 szt.
- uszczelka
- zestaw montażowy

Akcesoria:

- próg z blachy nierdzewnej z uszczelką
- klamka Lambda z sztyldem górnym w kolorze INOX (patrz str. 172)

CENNIK

Grupa kolorystyczna	Cena w zł: netto (brutto)
CLPL	1300,00 (1599,00)

OPCJE ZA DOPŁATĄ - SKRZYDŁO DRZWIOWE

NIETYPOWA SZEROKOŚĆ	DOPLATA
węższe do 5 mm	50,00 (61,50)
węższe powyżej 5 mm	70,00 (86,10)
szersze	70,00 (86,10)
szerokość 100	50,00 (61,50)

NIETYPOWA WYSOKOŚĆ	DOPLATA
krótsze do 60 mm	40,00 (49,20)
krótsze powyżej 60 mm	50,00 (61,50)
dłuższe do 10 mm	40,00 (49,20)
dodatkowy zawias (wymagany dla skrzydła drzwiowego 100)	15,00 (18,45)
zmiana położenia zamka	50,00 (61,50)

INNE	DOPLATA
skrzydło drzwiowe do systemu CONTRAST	50,00 (61,50)
wielopunktowy zamek listwowy	250,00 (307,50)
próg drewniany surowy z uszczelką	60,00 (73,80)
uszczelka opadająca	180,00 (221,40)

MODERN SOLID PLUS

DOSTĘPNE KOLORY:

GRUPA CLPL



OPCJE ZA DOPŁATĄ - OŚCIEŻNICA DREWNIANA

nietyпова szerokość	40,00 (49,20)
nietyпова wysokość: dłuższa do 10 mm	40,00 (49,20)
nietyпова wysokość: krótsza	40,00 (49,20)
zmiana położenia zaczepu	50,00 (61,50)
dodatkowy zawias	15,00 (18,45)
zaczep zamka listwowego	60,00 (73,80)

STANDARD SOLID PLUS

Drzwi SOLID PLUS przeznaczone są do stosowania jako drzwi wewnętrzne wejściowe. Kompletny zestaw składa się ze skrzydła drzwiowego o grubości 46 mm, drewnianej ościeżnicy o stałej szerokości 90 mm, stalowego proggu, wizjera i klamki.

STANDARD SOLID PLUS; CLPL Dąb Stary



DOSTĘPNE SZEROKOŚCI

- 60, 70, 80, 90, inne rozmiary dostępne za dopłatą

KONSTRUKCJA

- ramiak drewniany
- wypełnienie: płyta pełna
- powierzchnia z płyty HDF o grubości 6 mm

WYPOSAŻENIE

Skrzydło drzwiowe:

- zamki wpuszczane trzpieniowe na wkładkę patentową, 2 szt.
- zawiasy czopowe regulowane w trzech płaszczyznach, 3 szt.
- wizjer panoramiczny 200°
- bolce antywyważeniowe
- uszczelka

Ościeżnica stała drewniana:

- zaczepy regulowane, 2 szt.
- zawiasy czopowe regulowane w trzech płaszczyznach, 3 szt.
- uszczelka
- zestaw montażowy

Aksesoria:

- próg z blachy nierdzewnej z uszczelką
- klamka Lambda z sztyldem górnym w kolorze INOX (patrz str. 172)

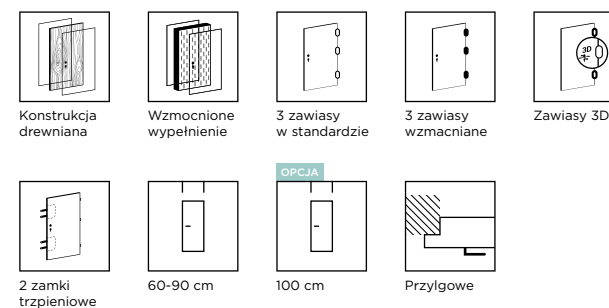

CENNIK

Grupa kolorystyczna	Cena w zł: netto (brutto)
PVC	1550,00 (1906,50)
CPL	1215,00 (1494,45)
CLPL	1200,00 (1476,00)
FF	1100,00 (1353,00)
LAK	1065,00 (1309,95)

OPCJE ZA DOPLATĄ - SKRZYDŁO DRZWIOWE

NIETYPOWA SZEROKOŚĆ	DOPLATA
węższe do 5 mm	50,00 (61,50)
węższe powyżej 5 mm	70,00 (86,10)
szersze	70,00 (86,10)
szerokość 100	50,00 (61,50)

NIETYPOWA WYSOKOŚĆ	DOPLATA
krótsze do 60 mm	40,00 (49,20)
krótsze powyżej 60 mm	50,00 (61,50)
dłuższe do 10 mm	40,00 (49,20)
dotychczasowy zawias (wymagany dla skrzydła drzwiowego 100)	15,00 (18,45)
zmiana położenia zamka	50,00 (61,50)

INNE	DOPLATA
skrzydło drzwiowe do systemu CONTRAST	50,00 (61,50)
wielopunktowy zamek listwowy	250,00 (307,50)
próg drewniany surowy z uszczelką	50,00 (61,50)
uszczelka opadająca	180,00 (221,40)

OPCJE ZA DOPLATĄ - OŚCIEŻNICA DREWNIANA

nietyпова szerokość	40,00 (49,20)
nietyпова wysokość: dłuższa do 10 mm	40,00 (49,20)
nietyпова wysokość: krótsza	40,00 (49,20)
zmiana położenia zaczepu	50,00 (61,50)
dotychczasowy zawias	15,00 (18,45)
zaczep zamka listwowego	60,00 (73,80)

GRUPA LAK

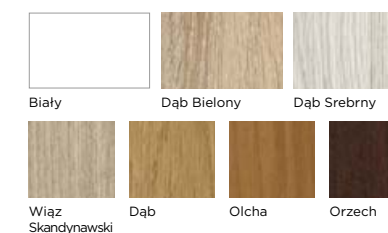

STANDARD SOLID PLUS

DOSTĘPNE KOLORY:

GRUPA PVC

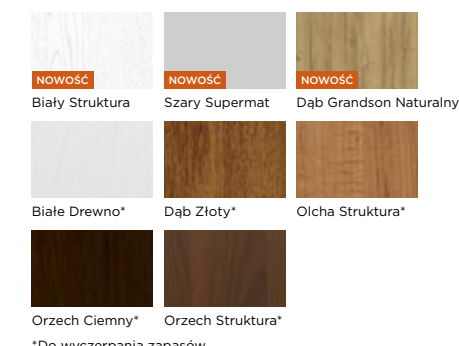

*Do wyczerpania zapasów.

GRUPA CPL

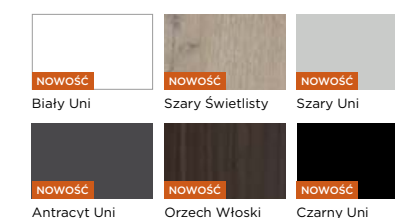

GRUPA CLPL

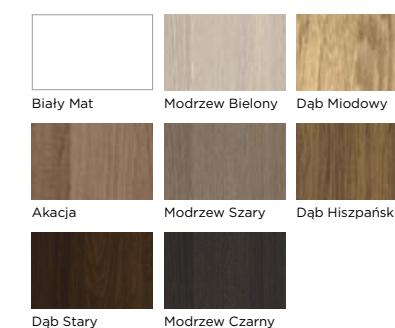

GRUPA FF

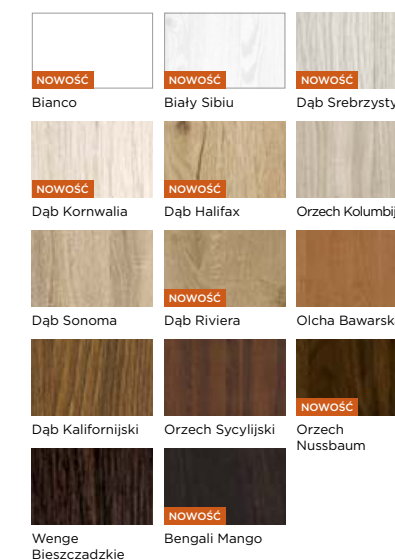

VEGAS SOLID PLUS

Drzwi SOLID PLUS przeznaczone są do stosowania jako drzwi wewnętrzne wejściowe. Kompletny zestaw składa się ze skrzydła drzwiowego o grubości 46 mm, drewnianej ościeżnicy o stałej szerokości 90 mm, stalowego progu, wizjera i klamki.

VEGAS SOLID PLUS 13, PVC Szary Supermat



03 05 06



07 08 09 10 11 12 13

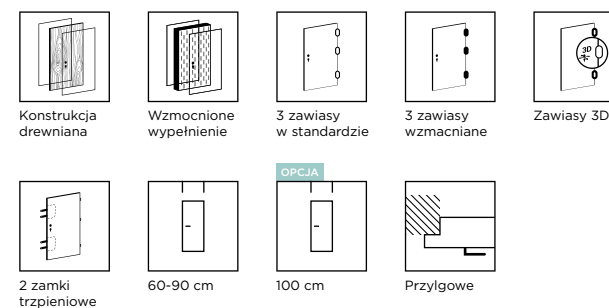

DOSTĘPNE SZEROKOŚCI

- 60, 70, 80, 90, inne rozmiary dostępne za dopłatą

KONSTRUKCJA

- ramiak drewniany
- wypełnienie: płyta pełna
- powierzchnia z płyty MDF o grubości 6 mm

WYPOSAŻENIE

Skrzydło drzwiowe:

- zamki wpuszczane trzpieniowe na wkładkę patentową, 2 szt.
- zawiasy czopowe regulowane w trzech płaszczyznach, 3 szt.
- wizjer panoramiczny 200°
- bolce antywyważeniowe
- uszczelka

Ościeżnica stała drewniana:

- zaczepy regulowane, 2 szt.
- zawiasy czopowe regulowane w trzech płaszczyznach, 3 szt.
- uszczelka
- zestaw montażowy

Akcesoria:

- próg z blachy nierdzewnej z uszczelką
- klamka Lambda z szyldelem górnym w kolorze INOX (patrz str. 172)

CENNIK

Grupa kolorystyczna	Cena w zł: netto (brutto)
PVC	1710,00 (2103,30)

OPCJE ZA DOPŁATĄ - SKRZYDŁO DRZWIOWE

NIETYPOWA SZEROKOŚĆ	DOPLATA
węższe do 5 mm	50,00 (61,50)
węższe powyżej 5 mm	70,00 (86,10)
szersze	70,00 (86,10)
szerokość 100	50,00 (61,50)

NIETYPOWA WYSOKOŚĆ	DOPLATA
krótsze do 60 mm	40,00 (49,20)
krótsze powyżej 60 mm	50,00 (61,50)
dłuższe do 10 mm	40,00 (49,20)
dodatkowy zawias (wymagany dla skrzydła drzwiowego 100)	15,00 (18,45)
zmiana położenia zamka	50,00 (61,50)

INNE	DOPLATA
skrzydło drzwiowe do systemu CONTRAST	50,00 (61,50)
wielopunktowy zamek listwowy	250,00 (307,50)
próg drewniany surowy z uszczelką	50,00 (61,50)
uszczelka opadająca	180,00 (221,40)

VEGAS SOLID PLUS

GRUPA PVC

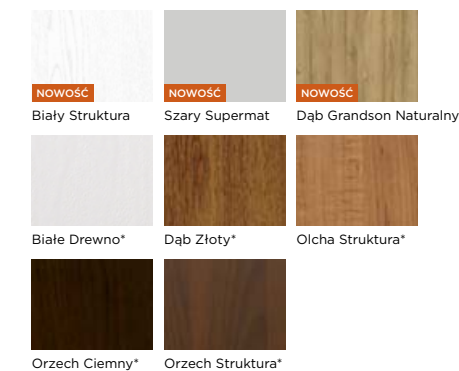

*Do wyczerpania zapasów.

OPCJE ZA DOPŁATĄ - OŚCIEŻNICA DREWNIANA

nietyпова szerokość	40,00 (49,20)
nietyпова wysokość: dłuższa do 10 mm	40,00 (49,20)
nietyпова wysokość: krótsza	40,00 (49,20)
zmiana położenia zaczepu	50,00 (61,50)
dodatkowy zawias	15,00 (18,45)
zaczep zamka listwowego	60,00 (73,80)

AKUSTYCZNE

DRZWI WEJŚCIOWE AKUSTYCZNE, CLPL Dąb Stary



Pamiętaj o akcesoriach.
Sprawdź ofertę klamek do drzwi wejściowych.
Patrz str. 166.

Drzwi techniczne przeznaczone są do stosowania jako drzwi wewnętrzne wejściowe. W wersji jednoskrzydłowej zapewniają izolacyjność akustyczną na poziomie 32 dB, w wersji dwuskrzydłowej – 27 dB. Grubość skrzydła drzwiowego wynosi 50 mm.

TABELA WYMIARÓW DLA TYPOWYCH ROZMIARÓW DRZWI WEWNĘTRZNYCH WEJŚCIOWYCH

Szerokość	Szerokość w świetle ościeżnicy [mm]	Wysokość w świetle ościeżnicy [mm]	Szerokość zewnętrzna ościeżnicy [mm]	Wysokość zewnętrzna ościeżnicy [mm]	Sugerowany wymiar otworu montażowego [mm] (szer. x wys.)	
jedno-skrzydłowe	80	801	2020	911	2075	930 x 2085
	90	901	2020	1011	2075	1030 x 2085
	100	1001	2020	1111	2075	1130 x 2085
	110	1101	2020	1211	2075	1230 x 2085

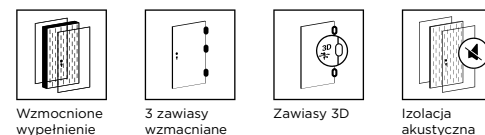

Wzmocnione wypełnienie

3 zawiasy wzmacniane

Zawiasy 3D

Izolacja akustyczna

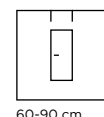

60-90 cm

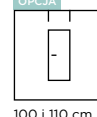

100 i 110 cm

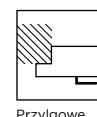

Przylgowe

DOSTĘPNE SZEROKOŚCI

- 80, 90, inne rozmiary dostępne za dopłatą

KONSTRUKCJA

Skrzydło drzwiowe:

- trójwarstwowa płyta wiórowa o odporności ogniowej bez ramiaka, z doklejoną po obwodzie drewnianą listwą
- powierzchnia z płyty HDF o grubości 3 mm

Ościeżnica drzwiowa:

- drewniana stała: 54 mm x 90 mm

WARIANTY OŚCIEŻNIC

- stała: drewniana 54 mm x 90 mm (w cenie kompletu)
- regulowana: drewniana (wycena indywidualna, w zależności od grubości ściany)

WYPOSAŻENIE

Skrzydło drzwiowe:

- zamek wpuszczany na wkładkę patentową
- zawiasy czopowe z regulacją, 3 szt.
- uszczelka opadająca

Ościeżnica drzwiowa:

- zaczep
- zawiasy czopowe z regulacją, 3 szt.
- uszczelka akustyczna
- zestaw montażowy

CENNIK

Grupa kolorystyczna	Cena w zł: netto (brutto)	
	Jednoskrzydłowe (32 dB)	Dwuskrzydłowe (27 dB)
PVC	1820,00 (2238,60)	3740,00 (4600,20)
CPL	1720,00 (2115,60)	3540,00 (4354,20)
CLPL	1700,00 (2091,00)	3500,00 (4305,00)
FF	1640,00 (2017,20)	3380,00 (4157,40)

OPCJE ZA DOPŁATĄ

NIETYPOWA SZEROKOŚĆ	DOPŁATA
węższe do 5 mm	50,00 (61,50)
węższe powyżej 5 mm	70,00 (86,10)
szersze	70,00 (86,10)
szerokość 100 i 110	50%

NIETYPOWA WYSOKOŚĆ	DOPŁATA
krótsze do 60 mm	40,00 (49,20)
krótsze powyżej 60 mm	50,00 (61,50)
dłuższe do 10 mm	40,00 (49,20)
dłuższe od 11 mm do 300 mm	50%
dotatkowy zawias (wymagany dla skrzydła drzwiowego 100, 110 i dłuższego od 110 mm do 300 mm)	80,00 (98,40)
zmiana położenia zamka i zaczepu	100,00 (123,00)

INNE	DOPŁATA
kratka wentylacyjna przeciwpożarowa 300 mm x 150 mm	600,00 (738,00)
zamek górny na wkładkę	50,00 (61,50)
wizjer panoramiczny 200°	75,00 (92,25)
przygotowanie drzwi pod montaż zamka Klienta	160,00 (196,80)

AKUSTYCZNE

DOSTĘPNE KOLORY:

GRUPA PVC

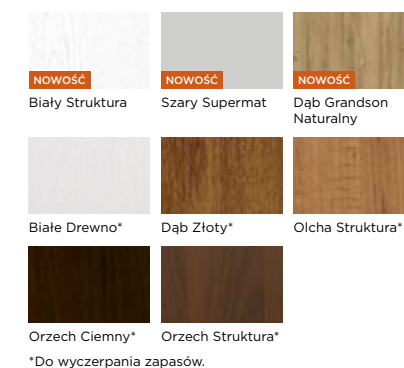

*Do wyczerpania zapasów.

GRUPA CPL

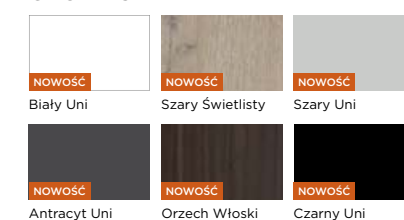

GRUPA CLPL

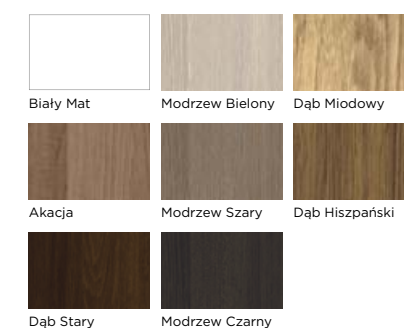

GRUPA FF

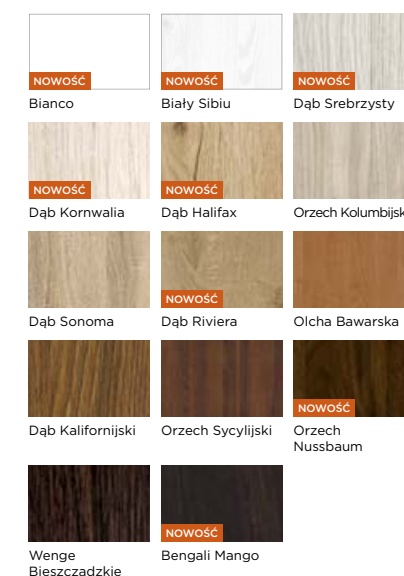

AKUSTYCZNE PRZECIWPOŻAROWE EI30

WEWNĘTRZNE WEJŚCIOWE DRZWI AKUSTYCZNE PRZECIWPOŻAROWE EI30, CLPL Dąb Stary



Pamiętaj o akcesoriach.
Sprawdź ofertę klamek do drzwi wejściowych.
Patrz str. 166.

Drzwi techniczne przeciwpożarowe przeznaczone są do stosowania jako drzwi wewnętrzne wejściowe. W wersji jednoskrzydłowej zapewniają izolacyjność akustyczną na poziomie 32 dB, w wersji dwuskrzydłowej - 27 dB. Grubość skrzydła drzwiowego wynosi 50 mm. Drzwi techniczne przeciwpożarowe mogą być zamontowane w ścianach muryowanych (gr. min. 115 mm), betonowych lub żelbetonowych (gr. min. 100 mm), z betonu komórkowego (gr. min. 150 mm) lub z płyt gipsowo-kartonowych o odporności ogniowej EI30 (gr. min. 100 mm).

TABELA WYMIARÓW DLA TYPOWYCH ROZMIARÓW DRZWI WEWNĘTRZNYCH WEJŚCIOWYCH

Szerokość	Szerokość w świetle ościeżnicy [mm]	Wysokość w świetle ościeżnicy [mm]	Szerokość zewnętrzna ościeżnicy [mm]	Wysokość zewnętrzna ościeżnicy [mm]	Sugerowany wymiar otworu montażowego [mm] (szer. x wys.)
jedno-skrzydłowe	80	2020	911	2075	930 x 2085
	90	2020	1011	2075	1030 x 2085
	100	2020	1111	2075	1130 x 2085
	110	2020	1211	2075	1230 x 2085

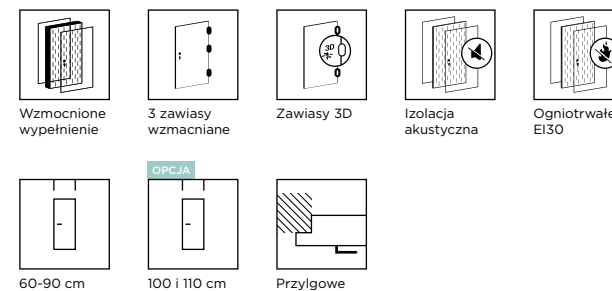

DOSTĘPNE SZEROKOŚCI

- 80, 90, inne rozmiary dostępne za dopłatą

KONSTRUKCJA

Skrzydło drzwiowe:

- trójwarstwowa płyta wiórowa o odporności ogniowej bez ramiaka, z doklejoną po obwodzie drewnianą listwą
- powierzchnia z płyty HDF o grubości 3 mm

Ościeżnica drzwiowa:

- drewniana stała: 54 mm x 90 mm

WARIANTY OŚCIEŻNIC

- stała: drewniana 54 mm x 90 mm (w cenie kompletu)
- regulowana: drewniana (wycena indywidualna w zależności od grubości ściany)

WYPOSAŻENIE

Skrzydło drzwiowe:

- zamek wpuszczany na wkładkę patentową
- zawiasy czopowe z regulacją, 3 szt.
- uszczelka opadająca
- uszczelka pęczniająca
- uszczelka pęczniająco-dymoszczelna (w drzwiach dymoszczelnych)

Ościeżnica drzwiowa:

- zaczep
- zawiasy czopowe z regulacją, 3 szt.
- uszczelka akustyczna
- zestaw montażowy

CENNIK

Grupa kolorystyczna	Cena w zł: netto (brutto)			
	Jednoskrzydłowe (32 dB)	Jednoskrzydłowe dymoszczelne (32 dB)	Dwuskrzydłowe (27 dB)	Dwuskrzydłowe dymoszczelne (27 dB)
PVC	1850,00 (2275,50)	1900,00 (2337,00)	3800,00 (4674,00)	3900,00 (4797,00)
CPL	1750,00 (2152,50)	1800,00 (2214,00)	3600,00 (4428,00)	3700,00 (4551,00)
CLPL	1730,00 (2127,90)	1780,00 (2189,40)	3560,00 (4378,80)	3660,00 (4501,80)
FF	1670,00 (2054,10)	1720,00 (2115,60)	3440,00 (4231,20)	3540,00 (4354,20)

OPCJE ZA DOPŁATĄ

NIETYPOWA SZEROKOŚĆ	DOPLATA
węższe do 5 mm	50,00 (61,50)
węższe powyżej 5 mm	70,00 (86,10)
szersze	70,00 (86,10)
szerokość 100 i 110	50%
NIETYPOWA WYSOKOŚĆ	DOPLATA
krótsze do 60 mm	40,00 (49,20)
krótsze powyżej 60 mm	50,00 (61,50)
dłuższe do 10 mm	40,00 (49,20)
dłuższe od 11 mm do 300 mm	50%
dotychczasowy zawias (wymagany dla skrzydła drzwiowego 100, 110 i dłuższego od 110 mm do 300 mm)	80,00 (98,40)
zmiana położenia zamka i zaczepu	100,00 (123,00)
INNE	DOPLATA
kratka wentylacyjna przeciwpożarowa 300 mm x 150 mm	600,00 (738,00)
zamek górny na wkładkę	50,00 (61,50)
wizjer panoramiczny 200°	75,00 (92,25)
przygotowanie drzwi pod montaż zamka Klienta	160,00 (196,80)

Warunkiem koniecznym do spełnienia wymogu drzwi przeciwpożarowych jest montaż samozamykacza przeciwpożarowego. Więcej informacji na str. 173.

AKUSTYCZNE PRZECIWPOŻAROWE EI30

DOSTĘPNE KOLORY:

GRUPA PVC

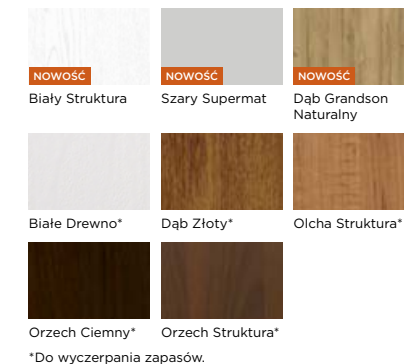

*Do wyczerpania zapasów.

GRUPA CPL

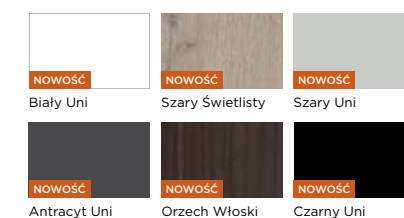

GRUPA CLPL

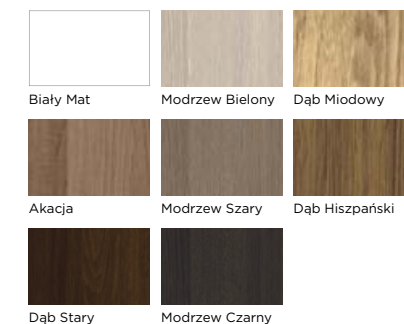

GRUPA FF

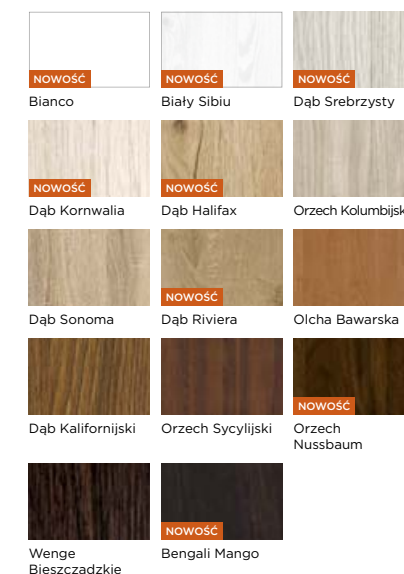

AKUSTYCZNE PRZECIWPOŻAROWE EI60

WEWNĘTRZNE WEJŚCIOWE DRZWI AKUSTYCZNE PRZECIWPOŻAROWE EI60, CLPL Dąb Stary



Pamiętaj o akcesoriach.
Sprawdź ofertę klamek do drzwi wejściowych.
Patrz str. 166.

Drzwi techniczne przeznaczone są do stosowania jako drzwi wewnętrzne wejściowe. W wersji jednoskrzydłowej zapewniają izolacyjność akustyczną na poziomie 32 dB, w wersji dwuskrzydłowej – 27 dB. Grubość skrzydła drzwiowego wynosi 60 mm. Drzwi techniczne przeciwpożarowe mogą być zamontowane w ścianach murowanych (gr. min. 115 mm), betonowych lub żelbetonowych (gr. min. 100 mm), z betonu komórkowego (gr. min. 150 mm) lub z płyt gipsowo-kartonowych o odporności ogniowej EI30 (gr. min. 100 mm).

TABELA WYMIARÓW DLA TYPOWYCH ROZMIARÓW DRZWI WEWNĘTRZNYCH WEJŚCIOWYCH

Szerokość	Szerokość w świetle ościeżnicy [mm]	Wysokość w świetle ościeżnicy [mm]	Szerokość zewnętrzna ościeżnicy [mm]	Wysokość zewnętrzna ościeżnicy [mm]	Sugerowany wymiar otworu montażowego [mm] (szer. x wys.)	
jedno-skrzydłowe	80	801	2020	911	2075	930 x 2085
	90	901	2020	1011	2075	1030 x 2085
	100	1001	2020	1111	2075	1130 x 2085
	110	1101	2020	1211	2075	1230 x 2085

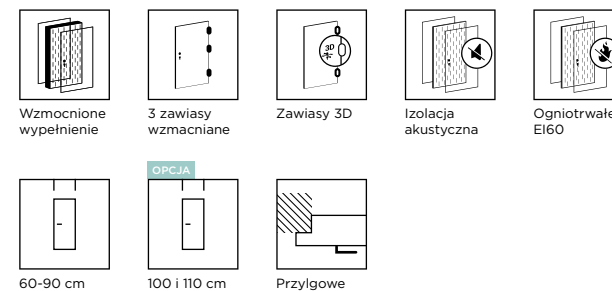

DOSTĘPNE SZEROKOŚCI

- 80, 90, inne rozmiary dostępne za dopłatą

KONSTRUKCJA

Skrzydło drzwiowe:

- trójwarstwowa płyta wiórowa o odporności ogniowej bez ramiaka, z doklejoną po obwodzie drewnianą listwą
- powierzchnia z płyty HDF o grubości 3 mm

Ościeżnica drzwiowa:

- drewniana stała: 54 mm x 90 mm

WARIANTY OŚCIEŻNIC

- stała: drewniana 54 mm x 90 mm (w cenie kompletu)
- regulowana: drewniana (wycena indywidualna w zależności od grubości ściany)

WYPOSAŻENIE

Skrzydło drzwiowe:

- zamek wpuszczany na wkładkę patentową
- zawiasy czopowe z regulacją, 3 szt.
- uszczelka opadająca
- uszczelka pęczniająca
- uszczelka pęczniająco-dymoszczelna (w drzwiach dymoszczelnych)

Ościeżnica drzwiowa:

- zaczep
- zawiasy czopowe z regulacją, 3 szt.
- uszczelka akustyczna
- zestaw montażowy

CENNIK

Grupa kolorystyczna	Cena w zł: netto (brutto)			
	Jednoskrzydłowe (32 dB)	Jednoskrzydłowe dymoszczelne (32 dB)	Dwuskrzydłowe (27 dB)	Dwuskrzydłowe dymoszczelne (27 dB)
PVC	2250,00 (2767,50)	2450,00 (3013,50)	4600,00 (5658,00)	5000,00 (6150,00)
CPL	2150,00 (2644,50)	2350,00 (2890,50)	4400,00 (5412,00)	4800,00 (5904,00)
CLPL	2130,00 (2619,90)	2330,00 (2865,90)	4360,00 (5362,80)	4760,00 (5854,80)
FF	2070,00 (2546,10)	2270,00 (2792,10)	4240,00 (5215,20)	4640,00 (5707,20)

OPCJE ZA DOPŁATĄ

NIETYPOWA SZEROKOŚĆ	DOPLATA
węższe do 5 mm	50,00 (61,50)
węższe powyżej 5 mm	70,00 (86,10)
szersze	70,00 (86,10)
szerokość 100 i 110	50%
NIETYPOWA WYSOKOŚĆ	DOPLATA
krótsze do 60 mm	40,00 (49,20)
krótsze powyżej 60 mm	50,00 (61,50)
dłuższe do 10 mm	40,00 (49,20)
dłuższe od 11 mm do 300 mm	50%
dodatkowy zawias (wymagany dla skrzydła drzwiowego 100, 110 i dłuższego od 110 mm do 300 mm)	80,00 (98,40)
zmiana położenia zamka i zaczepu	100,00 (123,00)
INNE	DOPLATA
kratka wentylacyjna przeciwpożarowa 300 mm x 150 mm	600,00 (738,00)
zamek górny na wkładkę	50,00 (61,50)
wizjer panoramiczny 200°	75,00 (92,25)
przygotowanie drzwi pod montaż zamka Klienta	160,00 (196,80)

Warunkiem koniecznym do spełnienia wymogu drzwi przeciwpożarowych jest montaż samozamykacza przeciwpożarowego. Więcej informacji na str. 173.

AKUSTYCZNE PRZECIWPOŻAROWE EI60

DOSTĘPNE KOLORY:

GRUPA PVC

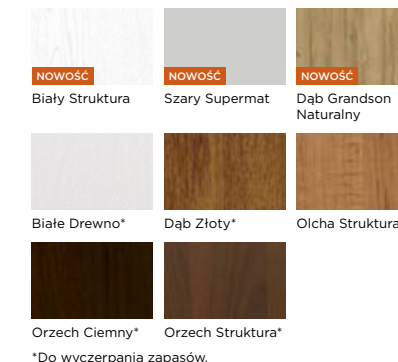

*Do wyczerpania zapasów.

GRUPA CPL

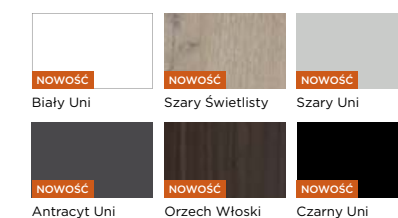

GRUPA CLPL

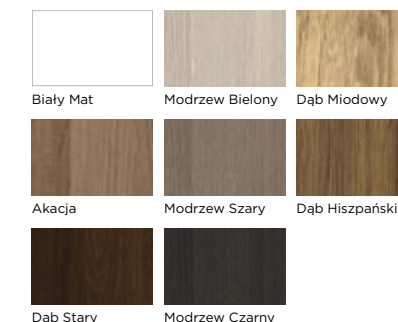

GRUPA FF

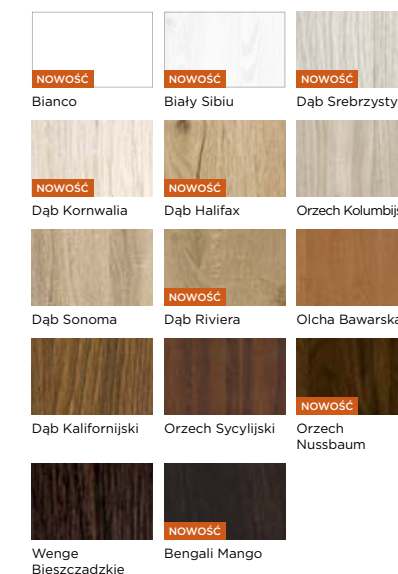

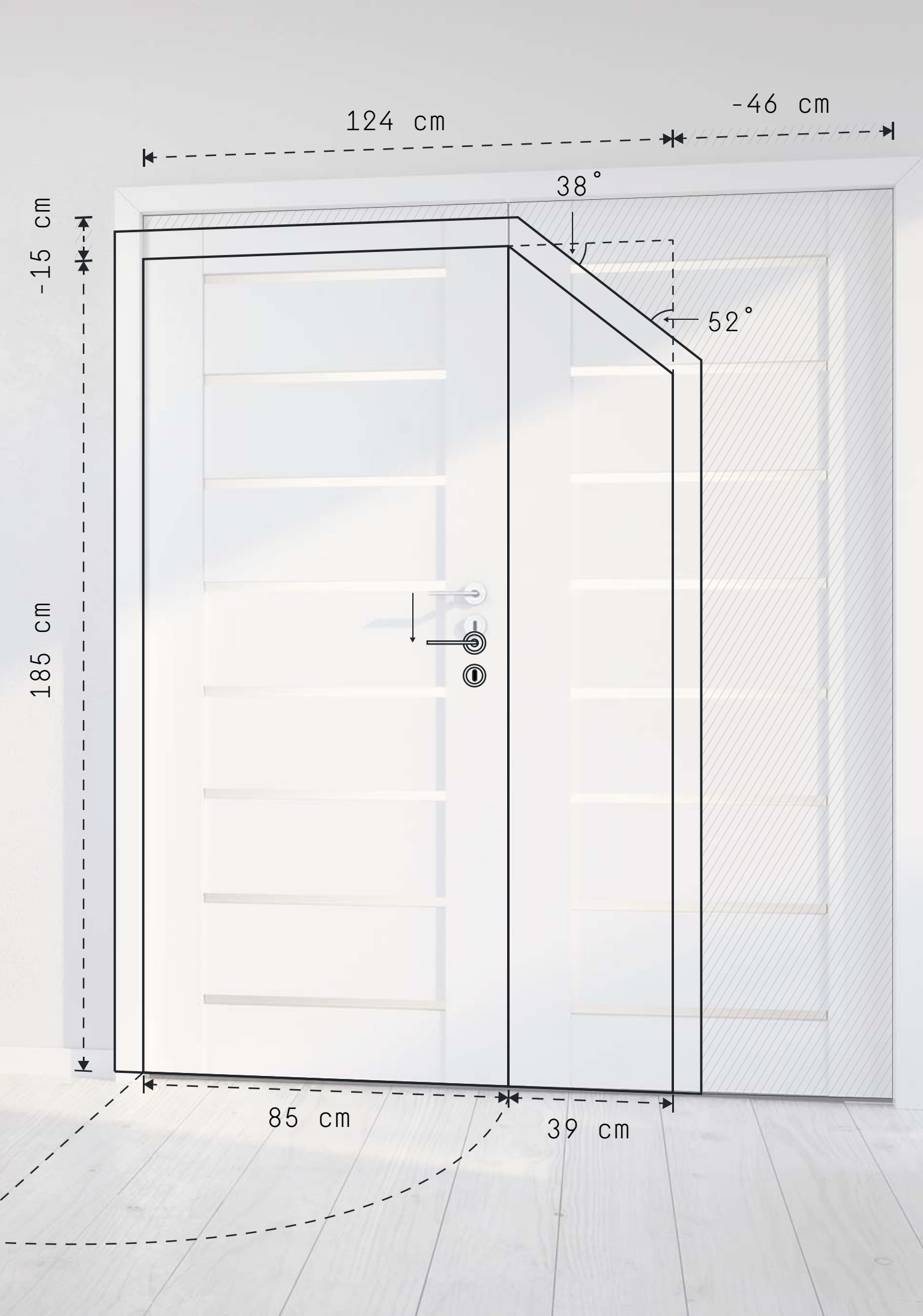

drzwi na miarę

VIVENTO

Zaprojektuj z nami
drzwi skrojone na miarę
Twojego wnętrza

W VIVENTO rozumiemy, że aranżacja przestrzeni życiowej jest dla Ciebie niezwykle istotna i wzbudza ogromne emocje. Wybór wielkości, stylu, koloru i materiału, z którego wykonane są drzwi, to niełatwa sprawa. Od ponad 35 lat produkujemy najlepsze drzwi dla Twojego wnętrza. Także wtedy, gdy aranżacja Twojej przestrzeni wymaga niestandardowych rozwiązań.

SYSTEM DRZWI BEZPRZYLGOWYCH **SIMPLE**

drzwi na **miarę**

Drzwi w systemie bezprzylgowym SIMPLE są produkowane w dowolnym modelu skrzydła drzwiowego z kolekcji BRILLIANT i PRESTIGE. Standardowo są wyposażone w 2 zawiasy wpuszczane z możliwością regulacji oraz zamek magnetyczny w wersji na klucz, z blokadą lub na wkładkę, zapewniający ciche domykanie.



zawias wpuszczany z regulacją w trzech płaszczyznach

zamek magnetyczny

zaczep zamka magnetycznego



ościeżnica stała drewniana w systemie SIMPLE

ościeżnica stała MDF w systemie SIMPLE

ościeżnica regulowana DIN w systemie SIMPLE

ościeżnica regulowana exclusive w systemie SIMPLE

ościeżnica regulowana drewniana w systemie SIMPLE

DOSTĘPNE SZEROKOŚCI

- 60, 70, 80, 90, inne rozmiary dostępne za dopłatą

DOSTĘPNE KOLORY

- zgodnie z ofertą wybranego modelu skrzydła drzwiowego i ościeżnicy

KONSTRUKCJA

- zgodnie z ofertą wybranego modelu skrzydła drzwiowego i ościeżnicy

WARIANTY OŚCIEŻNIC

- stała: drewniana i MDF
- regulowana: DIN, DUALE, drewniana i exclusive

WYPOSAŻENIE

Skrzydło drzwiowe:

- zamek magnetyczny na klucz (możliwość zmiany na zamek z blokadą lub na wkładkę patentową)
- 2 zawiasy wpuszczane z regulacją w trzech płaszczyznach

Ościeżnica drzwiowa:

- 2 zawiasy wpuszczane z regulacją w trzech płaszczyznach
- zaczep zamka magnetycznego
- uszczelka
- zestaw montażowy

CENNIK

Grupa kolorystyczna	Cena w zł: netto (brutto)	
	Skrzydło drzwiowe bezprzylgowe do systemu SIMPLE	Ościeżnica do systemu bezprzylgowego SIMPLE
PP		
CPL	cena wybranego modelu	cena wybranego modelu
CLPL	+ dopłata 200,00 (246,00)	+ dopłata 200,00 (246,00)
FF		

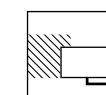

Szczegółowe wymiary i informacje techniczne dot. systemu bezprzylgowego SIMPLE znajdują się na str. 184-185.



SYSTEM DRZWI CONTRAST

NOWOŚĆ

NOWOŚĆ



BASIC STANDARD 01, CPL Biały Uni + Czarny Uni

System CONTRAST jest dostępny w serii BASIC oraz w drzwiach wejściowych. Pozwala on na zastosowanie obrzeża (okleiny na grubości skrzydła) w kolorze innym niż powierzchnia skrzydła.

Daje to również możliwość miksowania kolorów ościeżnicy i skrzydła.

System dostępny zarówno w drzwiach przylgowych, jak i bezprzylgowych.

OPCJE ZA DOPŁATĄ

System CONTRAST	DOPŁATA
opłata za system CONTRAST do skrzydła drzwiowego BASIC	50,00 (61,50)



drzwi rewersyjne

drzwi standardowe



BASIC STANDARD 01, CPL Szary Uni

DRZWI REWERSYJNE

System drzwi rewersyjnych jest dostępny w ramach kolekcji BASIC w komplecie z ościeżnicą regulowaną DIN. Pełna specyfikacja, w tym także kolorystyka skrzydeł drzwiowych, znajduje się na stronach poszczególnych modeli BASIC (str. 80-101) i ościeżnicy regulowanej DIN („DIN” na stronie 154).

OPCJE ZA DOPŁATĄ

System drzwi rewersyjnych	DOPŁATA
dopłata do skrzydła drzwiowego	200,00 (246,00)
dopłata do ościeżnicy regulowanej DIN	200,00 (246,00)



DOBRA RADA

Zamawiając drzwi rewersyjne, należy zwrócić uwagę na łączenie podłogi, które po montażu powinno się znaleźć pod skrzydłem drzwiowym.

INVISIBLE DRZWI ZLICOWANE ZE ŚCIANĄ



BASIC INVISIBLE, PAINT-ME

DRZWI OTWIERANE NA ZEWNĄTRZ 180°

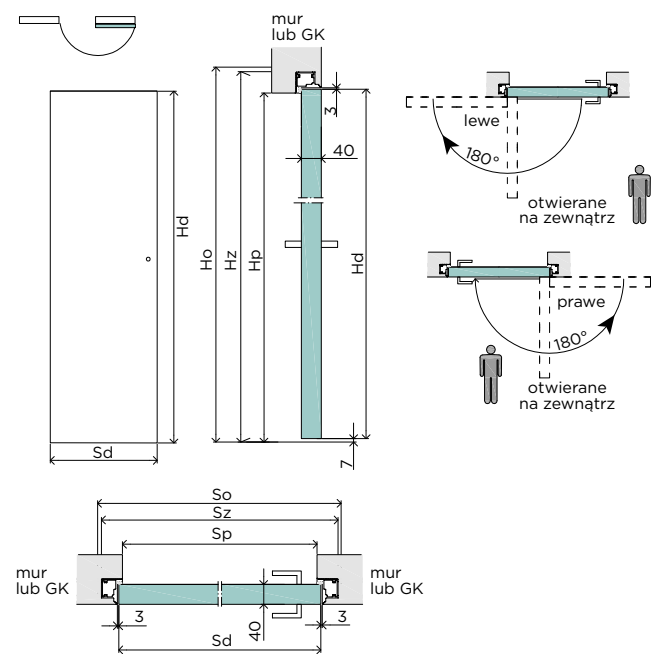

DRZWI OTWIERANE DO WEWNĄTRZ 90°

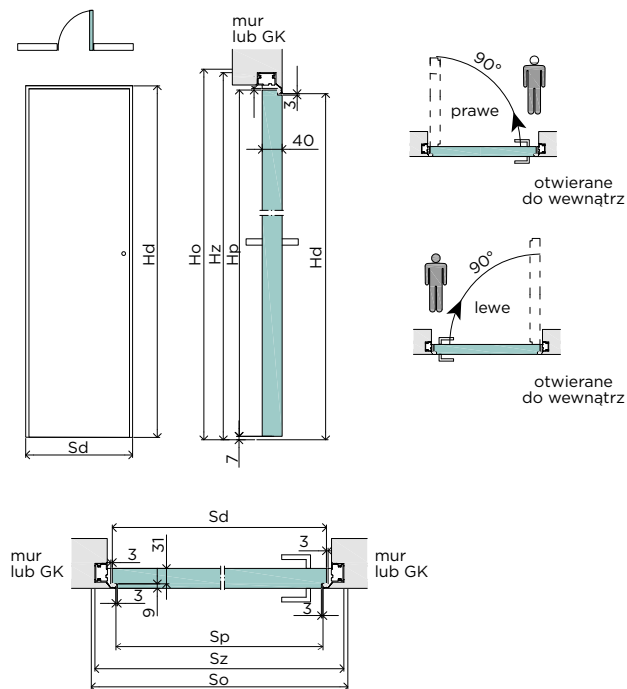

WYMIARY STANDARDOWE DRZWI INVISIBLE

Rodzaj	Wysokość skrzydła Hd [mm]	Wysokość otworu budowlanego Ho [mm]	Wysokość zewnętrzna ościeżnicy Hz [mm]	Wysokość światła przejścia Hp [mm]	Liczba zawiasów
wewn. 90°	2030	2080	2072	2030	2
zewn. 180°	2020	2070	2062	2020	2

Szerokość skrzydła Sd [mm]	Szerokość otworu budowlanego So [mm]	Szerokość zewnętrzna ościeżnicy Sz [mm]	Szerokość światła przejścia Sp [mm]	
			wewn. 90°	zewn. 180°
744	824	814	696	729
844	924	914	796	829
944	1024	1014	896	929

INVISIBLE - DRZWI ZLICOWANE ZE ŚCIANĄ

drzwi na miarę

Drzwi INVISIBLE są produkowane w wersji bezprzylgowej, wykończone folią PAINT-ME, przystosowaną do malowania farbami ściennymi lub tapetowania, np. w kolorze ściany, dzięki czemu drzwi wtapiają się w tło i stają się niewidoczne. Skrzydła drzwiowe mogą również zostać wykończone dekorem z grupy kolorystycznej PVC, CPL, CLPL i FF. Skrzydło drzwiowe INVISIBLE standardowo jest wyposażone w 2 zawiasy wpuszczane i zamek magnetyczny na klucz (możliwość zmiany na zamek z blokadą lub na wkładkę patentową). Ościeżnica stała w całości jest wykonana z aluminium i zaprojektowana tak, że drzwi stają się niewidocznym elementem ściany. Ościeżnica różni się konstrukcją w zależności od montażu w ścianie murowanej lub gipsowo-kartonowej.

DOSTĘPNE SZEROKOŚCI

- 60, 70, 80, 90, inne rozmiary dostępne za dopłatą

KONSTRUKCJA

- ramiak MDF (ramiak drewniany dostępny za dopłatą)
- wypełnienie: stabilizująca warstwa „plaster miotu”
- powierzchnia z płyty HDF o grubości 3 mm

CENNIK

Grupa kolorystyczna	Cena w zł: netto (brutto)	
	Skrzydło drzwiowe invisible otwierane na zewnątrz, 180°	Ościeżnica aluminiowa do ściany murowanej lub GK
PVC	420,00 (516,60)	
CPL	320,00 (393,60)	
CLPL	310,00 (381,30)	820,00 (1008,60)
FF	230,00 (282,90)	
PAINT-ME folia do samodzielnego pomalowania	230,00 (282,90)	

Składając zamówienie, należy określić rodzaj ściany (murowana lub GK), w której będzie montowana ościeżnica.

OPCJE ZA DOPŁATĄ - SKRZYDŁO DRZWIOWE

NIETYPOWA SZEROKOŚĆ	DOPLATA
węższe do 5 mm	50,00 (61,50)
węższe powyżej 5 mm	70,00 (86,10)
szersze	70,00 (86,10)
szerokość 100 i 110	50,00 (61,50)
NIETYPOWA WYSOKOŚĆ	DOPLATA
krótsze do 60 mm	40,00 (49,20)
krótsze powyżej 60 mm	50,00 (61,50)
dłuższe do 10 mm	40,00 (49,20)
dłuższe od 11 mm do 300 mm	120,00 (147,60)
dotychczasowy zawias (wymagany dla skrzydła drzwiowego 110 i dłuższego od 110 mm do 300 mm)	80,00 (98,40)

WENTYLACJA	DOPLATA
podcięcie wentylacyjne	30,00 (36,90)
tuleje wentylacyjne z tworzywa (kpl.)	15,00 (18,45)
tuleje wentylacyjne metalowe w kolorze nikiel lub brąz (szt.)	20,00 (24,60)
kratka wentylacyjna z tworzywa	40,00 (49,20)
kratka wentylacyjna z tworzywa w kolorze srebrny mat	50,00 (61,50)
kratka wentylacyjna ze stali nierdzewnej	215,00 (264,45)

INNE	DOPLATA
wypełnienie płytą pełną (w skrzydłach drzwiowych 60, 70, 80 należy uwzględnić opłatę za dodatkowy zawias)	90,00 (110,70)
ramiak drewniany	30,00 (36,90)
zmiana położenia zamka	50,00 (61,50)

OPCJE ZA DOPŁATĄ - OŚCIEŻNICA DRZWIOWA

NIETYPOWA SZEROKOŚĆ	DOPLATA
nietypowa szerokość	30%
NIETYPOWA WYSOKOŚĆ	DOPLATA
nietypowa wysokość	30%
zmiana położenia zaczepu	50,00 (61,50)
dodatkowy zawias (wymagany dla ościeżnicy 110 i dłuższej od 110 mm do 300 mm)	80,00 (98,40)

WYPOSAŻENIE

- Skrzydło drzwiowe:
- zawiasy niewidoczne, 2 szt.
 - zamek magnetyczny
- Ościeżnica aluminiowa:
- zawiasy niewidoczne, 2 szt.
 - zaczep
 - uszczelka
 - zestaw montażowy
 - podkład akrylowy

DOSTĘPNE KOLORY:

GRUPA PVC

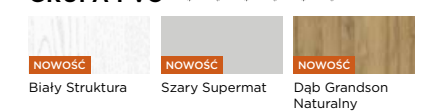

GRUPA CPL

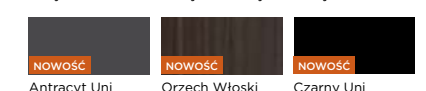
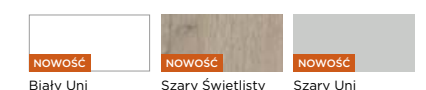

GRUPA CLPL

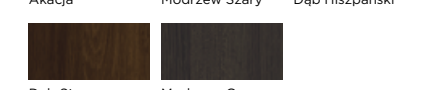
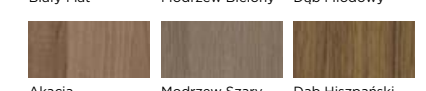
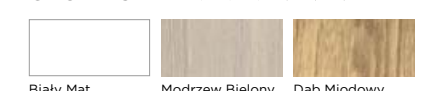

GRUPA FF

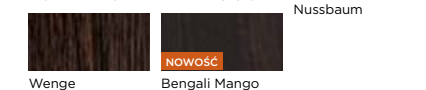
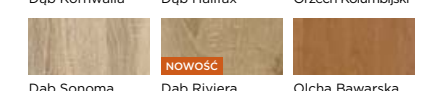
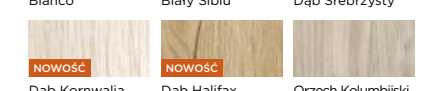

FOLIA DO SAMODZIELNEGO MALOWANIA LUB TAPETOWANIA



PAINT-ME

DRZWI SKOŚNE /

drzwi na miarę

VIVENTO



BASIC SAPORO Skośne, FF Bengali Mango

Drzwi skośne są produkowane w wybranych modelach i kolorach, w zależności od wymiarów otworu w ścianie. Istnieje możliwość wykonania nietypowych przeszkleń, dostosowanych do niestandardowych rozmiarów drzwi skośnych. Z racji złożoności produktu i procesu produkcji każde zamówienie podlega indywidualnej ocenie możliwości wykonania. Wycena indywidualna, w zależności od wymiarów otworu montażowego.

DOSTĘPNE KOLORY

- zgodnie z ofertą wybranego modelu skrzydła drzwiowego i ościeżnicy

DOSTĘPNE SZEROKOŚCI

- 60, 70, 80, 90, inne rozmiary dostępne za dopłatą

KONSTRUKCJA I WYPOSAŻENIE

- zgodnie z ofertą wybranego modelu skrzydła drzwiowego i ościeżnicy

DOPLATA ZA WYKONANIE DRZWI SKOŚNYCH

Rodzaj produktu	Cena w zł: netto (brutto)		
	Skrzydło drzwiowe	Ościeżnica stała drewniana lub MDF	Ościeżnica regulowana drewniana
BRILLIANT i PRESTIGE	cena wybranego modelu +700,00 (861,00)	cena wybranego modelu +200,00 (246,00)	cena wybranego modelu +400,00 (492,00)
BASIC	cena wybranego modelu +400,00 (492,00)	cena wybranego modelu +200,00 (246,00)	cena wybranego modelu +400,00 (492,00)

OPCJE ZA DOPLATĄ

Zgodnie z ofertą wybranego modelu skrzydła drzwiowego i ościeżnicy.

WARIANTY OŚCIEŻNIC

- stała: drewniana i MDF
- regulowana: drewniana



BASIC INSET, CLPL Dąb Stary

INSET DRZWI Z OKIENKIEM PODAWCZYM /

drzwi na miarę

VIVENTO

INSET – drzwi z okienkiem podawczym – są produkowane w formie przylgowej. Skrzydło drzwiowe wypełnione płytą, z okienkiem podawczym i półką na dowolny wymiar, zasuwane roletą z PVC zamykaną na zasuwki. Maksymalna szerokość okienka: szerokość całkowita skrzydła drzwiowego minus 360 mm.

KONSTRUKCJA

- ramiak MDF (ramiak drewniany dostępny za dopłatą)
- wypełnienie: płyta pełna
- powierzchnia z płyty HDF o grubości 3 mm

WARIANTY OŚCIEŻNIC

- stała: drewniana i MDF
- regulowana: DIN, DUALE, drewniana i exclusive (nie dotyczy kolorów dostępnych do wyczerpania zapasów z grupy kolorystycznej PVC)

WYPOSAŻENIE

- zamek wpuszczany na wkładkę patentową
- zawiasy czopowe regulowane w trzech płaszczyznach, 3 szt.
- roleta PVC zamykana na zasuwki
- półka

CENNIK

Grupa kolorystyczna	Cena w zł: netto (brutto)	
	Skrzydło drzwiowe INSET jednoskrzydłowe 60-90	Ościeżnica drzwiowa
PVC	1270,00 (1562,10)	
CPL	1170,00 (1439,10)	
CLPL	1160,00 (1426,80)	cena wybranego modelu bez dopłaty
FF	1080,00 (1328,40)	
LAK	1045,00 (1285,35)	

DOSTĘPNE SZEROKOŚCI

- 60, 70, 80, 90, inne rozmiary dostępne za dopłatą

DOSTĘPNE KOLORY:

- zgodnie z ofertą modelu STANDARD 01 (str. 81)

DOSTĘPNE KOLORY ROLET

- biały, beżowy, srebrny, grafitowy, dąb złoty, orzech, czarny

DOSTĘPNE KOLORY KASETY, PROWADNIC I LINKI

- biały, brązowy

OPCJE ZA DOPLATĄ

RAMIAK DREWNIANY	DOPLATA
ramiak drewniany	30,00 zł (36,90)

Pozostałe opcje za dopłatą zgodnie z ofertą modelu STANDARD 01. Istnieje możliwość wykonania drzwi INSET dostosowanych do nietypowego rozmiaru otworu montażowego – wycena zgodnie z aktualnymi dopłatami do nietypowych rozmiarów skrzydła drzwiowego i ościeżnicy.

BASIC SWING, FF Dąb Srebrzysty.
Bulaj, wzmocnienie poziome z blachy ze stali nierdzewnej, 2 kpl.

SWING DRZWI WAHADŁOWE

drzwi na **miarę**
VIVENTO

Drzwi wahadłowe SWING są produkowane w formie bezprzylgowej, w wersji pełnej lub z przeszkleniem typu bulaj, na dowolny wymiar z zakresu 60 do 200 w wersji jednoskrzydłowej i dwuskrzydłowej.

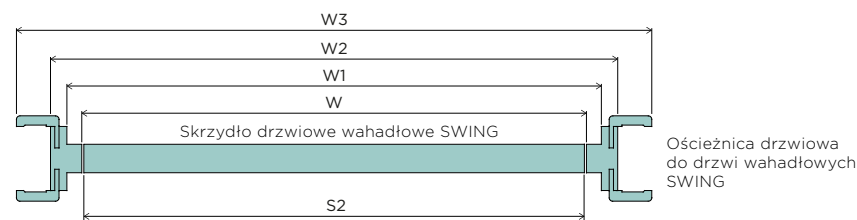

Wymiary drzwi wahadłowych SWING znajdują się w tabeli na str. 180.



bulaj



zawias do drzwi wahadłowych SWING

SWING - DRZWI WAHADŁOWE

DOSTĘPNE SZEROKOŚCI

- 60-200, inne rozmiary dostępne za dopłatą

KONSTRUKCJA

- ramiak drewniany
- wypełnienie: płyta pełna
- powierzchnia z płyty HDF o grubości 3 mm

WARIANTY OŚCIEŻNIC

- stała: drewniana, MDF standard
- regulowana: drewniana, exclusive prosta (nie dotyczy grupy kol. B)

WYPOSAŻENIE

- 3 zawiasy wahadłowe w drzwiach jednoskrzydłowych
- 6 zawiasów wahadłowych w drzwiach dwuskrzydłowych

WYPOSAŻENIE DODATKOWE

- bulaj, przeszklony szybą przezroczystą lub Lacomat; możliwość zastosowania szyby bezpiecznej w wersji przezroczystej, Lacomat oraz przeszklenia typu lustro weneckie - wycena indywidualna
- wzmocnienie dwustronne poziomym panelem blachy ze stali nierdzewnej o wysokości do 170 mm; możliwość zastosowania innych wymiarów paneli zarówno w układzie poziomym, jak i pionowym - wycena indywidualna

CENNIK

Grupa kolorystyczna	Cena w zł: netto (brutto)				Ościeżnica drzwiowa
	Jednoskrzydłowe 60-90	Dwuskrzydłowe 60-90	Dwuskrzydłowe 60-90	Ościeżnica drzwiowa	
PVC	850,00 (1045,50)	1500,00 (1845,00)	1700,00 (2091,00)		
CPL	750,00 (922,50)	1340,00 (1648,20)	1540,00 (1894,20)		cena wybranej ościeżnicy + dopłata 100,00 (123,00)
CLPL	740,00 (910,20)	1320,00 (1623,60)	1520,00 (1869,60)		
FF	660,00 (811,80)	1160,00 (1426,80)	1360,00 (1672,80)		
LAK	620,00 (762,60)	1090,00 (1340,70)	1290,00 (1586,70)		

Istnieje możliwość wykonania drzwi wahadłowych SWING dostosowanych do nietypowego rozmiaru otworu montażowego - wycena zgodnie z aktualnymi dopłatami do nietypowych rozmiarów skrzydła drzwiowego i ościeżnicy.

OPCJE ZA DOPŁATĄ

BULAJ Z SZYBĄ LACOMAT LUB PRZEZROCZYSTA	DOPŁATA
Ø zewn. 240 mm, Ø wewn. 135 mm	220,00 (270,60)
Ø zewn. 320 mm, Ø wewn. 215 mm	370,00 (455,10)
Ø zewn. 400 mm, Ø wewn. 280 mm	420,00 (516,60)
przeszklenie szybą bezpieczną lub lustrem weneckim	wycena indywidualna

WZMOCNIENIE DWUSTRONNE PANELEM BLACHY ZE STALI NIERDZEWNEJ (KOMPLET)	DOPŁATA
wzmocnienie poziome o wysokości do 170 mm	370,00 (455,10)
wzmocnienie poziome o wysokości powyżej 170 mm	wycena indywidualna
wzmocnienie pionowe	wycena indywidualna

UCHWYTY DO SKRZYDŁA DRZWIOWEGO (KOMPLET)	DOPŁATA
typ 02, stal nierdzewna, 40 mm x 120 mm	40,00 (49,20)
typ 03, stal nierdzewna, 51 mm x 102 mm	40,00 (49,20)
typ 06, stal nierdzewna, Ø 56 mm (montowany w standardzie)	bez dopłaty
typ 07, stal nierdzewna, 56 mm x 56 mm (możliwość bezpłatnej zamiany)	bez dopłaty
typ 09, stal nierdzewna, 70 mm x 135 mm	160,00 (196,80)
typ 10, chrom polerowany (10-03), chrom szczotkowany (10-96), nikiel szczotkowany (10-142), patyna antyczna mat (10-77), czarny (10-53), biały (10-152) 55 x 115 mm	160,00 (196,80)

UCHWYTY

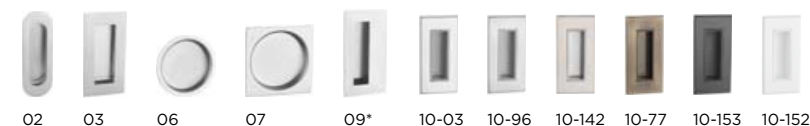

*Do wyczerpania zapasów.

Drzwi na miarę

drzwi na **miarę**

DOSTĘPNE KOLORY:

GRUPA PVC



GRUPA CPL

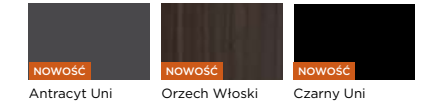

GRUPA CLPL

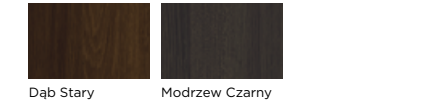
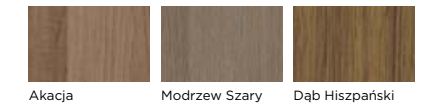
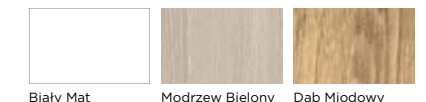

GRUPA FF

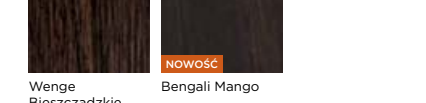
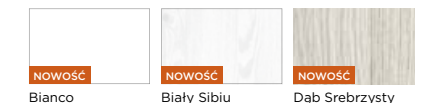

GRUPA LAK

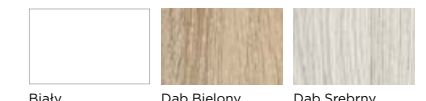

DRZWI DWUSKRZYDŁOWE

drzwi na miarę

VIVENTO

DRZWI DWUSKRZYDŁOWE

drzwi na miarę

Drzwi dwuskrzydłowe są produkowane w formie przylgowej w dowolnym z oferowanych modeli i kolorów, w różnych kombinacjach szerokości (symetryczne i asymetryczne), na dowolny wymiar, zgodnie z ofertą wybranego modelu drzwi. Istnieje możliwość wykonania drzwi dwuskrzydłowych w systemie SIMPLE – skrzydło czynne i bierne zamykają się w felcu. Istnieje też możliwość wykonania nietypowych przeszkleń, dostosowanych do niestandardowego rozmiaru skrzydła drzwiowego biernego.

DOSTĘPNE SZEROKOŚCI

- 100, 110, 120, 130, 140, 150, 160, 170, 180, 190, 200,
- inne rozmiary dostępne za dopłatą

DOSTĘPNE KOLORY

- zgodnie z ofertą wybranego modelu skrzydła drzwiowego i ościeżnicy

WYPOSAŻENIE

Skrzydło drzwiowe czynne:

- zamek wpuszczany na klucz (możliwość zmiany na zamek z blokadą lub na wkładkę patentową)
- zawiasy czopowe wkręcane, 2 szt. (3 szt. w skrzydle drzwiowym 90 BRILLIANT i PRESTIGE)

Skrzydło drzwiowe bierne:

- zaczep
- kontrygiele
- zawiasy czopowe wkręcane, 2 szt. (3 szt. w skrzydle drzwiowym 90, BRILLIANT i PRESTIGE)
- uwaga: w przypadku drzwi dwuskrzydłowych niesymetrycznych należy zapewnić taką samą liczbę zawiasów w każdym skrzydle, uwzględniając ewentualną dopłatę za dodatkowy zawias 15 zł netto (18,45 zł brutto).

Ościeżnica drzwiowa:

- zawiasy czopowe wkręcane, 4 szt. (6 szt. w ościeżnicy do skrzydła drzwiowego 90 BRILLIANT i PRESTIGE)
- uszczelka
- zestaw montażowy

KONSTRUKCJA

- skrzydła drzwiowe ramowe lub na ramiaku drewnianym
- wypełnienie i powierzchnia: zgodnie z ofertą wybranego modelu drzwi

WARIANTY OŚCIEŻNIC

- stała: drewniana i MDF
- regulowana: DIN, DUALE, ZOS (nie dotyczy kolekcji BRILLIANT), drewniana i exclusive



kontrygiel



zaczep w skrzydle drzwiowym biernym

CENNIK

Grupa kolorystyczna	Cena w zł: netto (brutto)			Ramiak drewniany (dotyczy skrzydła drzwiowego, które w standardowej ofercie występuje na ramiaku MDF, nie dotyczy drzwi BRILLIANT i PRESTIGE)
	Skrzydło drzwiowe czynne	Skrzydło drzwiowe bierne		
		BRILLIANT i PRESTIGE	BASIC	
PP				
CPL	cena wybranego modelu	cena wybranego modelu + dopłata uzależniona od szerokości skrzydła wg tabeli poniżej	cena wybranego modelu + dopłata 80,00 (98,40)	30,00 (36,90)
CLPL	bez dopłaty			
FF				

Opcje za dopłatą zgodnie z ofertą wybranego modelu skrzydła drzwiowego i ościeżnicy.

OPCJE ZA DOPŁATĄ

BRILLIANT i PRESTIGE	DOPLATA
skrzydło drzwiowe bierne do drzwi dwuskrzydłowych (szer. od 42 cm do 60,9 cm)	390,00 (479,70)
skrzydło drzwiowe bierne do drzwi dwuskrzydłowych (szer. 61 cm, 71 cm, 81 cm, 91 cm)	80,00 (98,40)
skrzydło drzwiowe bierne do drzwi dwuskrzydłowych (szer. 101 cm)	130,00 (159,90)

DWUSKRZYDŁOWE LEWE

skrzydło drzwiowe czynne skrzydło drzwiowe bierne

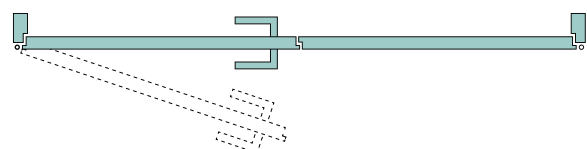

DWUSKRZYDŁOWE PRAWY

skrzydło drzwiowe bierne skrzydło drzwiowe czynne

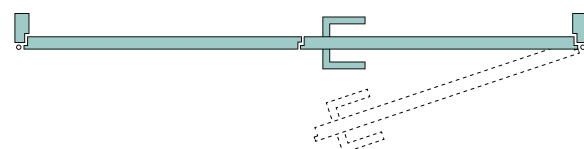

Wymiary drzwi dwuskrzydłowych z poszczególnymi rodzajami ościeżnic znajdują się na str. 178.

DRZWI PRZESUWNE W SYSTEMIE NAŚCIENNYM

drzwi na miarę
VIVENTO



TABELA WYMIARÓW

Rozmiar	S2 [mm]	So [mm]	H2 [mm]	Hcs [mm]	L [mm]
60	644	600	2030	2098-2103	1300
70	744	700			1500
80	844	800			1800
90	944	900			2000

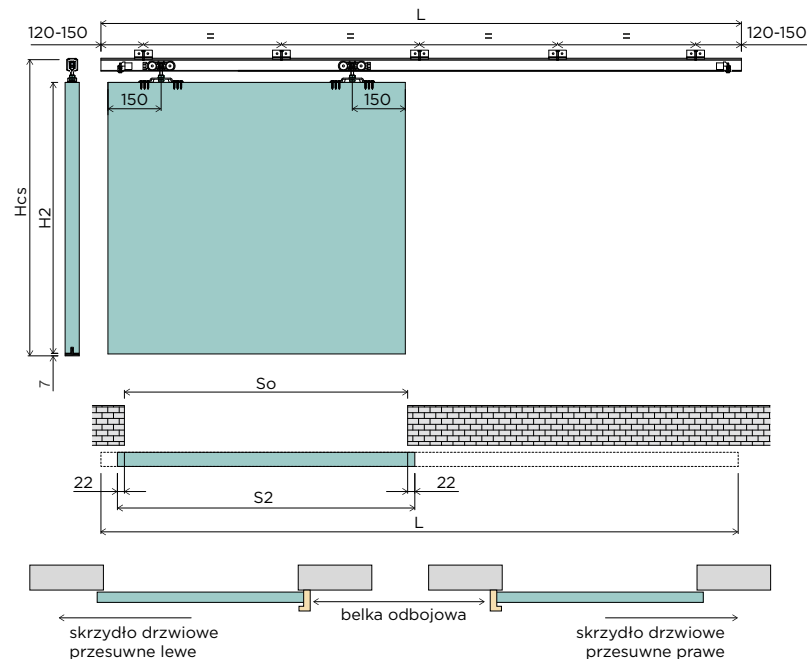
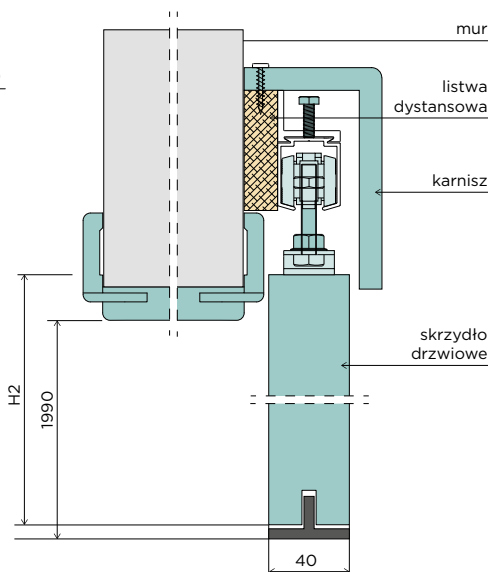

Montując skrzydło drzwiowe przesuwne z ościeżnicą tunelową (rysunek przedstawia ościeżnicę DIN TUNEL), należy skrócić ościeżnicę, obcinając ją od dołu.

- S2** szerokość całkowita skrzydła drzwiowego
- So** szerokość otworu budowlanego
- H2** wysokość całkowita skrzydła drzwiowego
- Hcs** wymiar całego systemu bez uchwytów (regulacja na wózkach)
- L** długość mechanizmu przesuwu

DRZWI PRZESUWNE W SYSTEMIE NAŚCIENNYM drzwi na miarę

Drzwi przesuwne są produkowane w formie bezprzylgowej w dowolnym z oferowanych modeli i kolorów, na dowolny wymiar, zgodnie z ofertą wybranego modelu skrzydła drzwiowego. Skrzydło drzwiowe przesuwne standardowo jest wyposażone w uchwyt 06 (możliwość bezpłatnej zamiany na uchwyt 07) oraz przefrezowanie dolne do montażu ogranicznika dla stabilizacji drzwi w pionie.

KOMPLET DRZWI PRZESUWNYCH JEDNOSKRZYDŁOWYCH W SYSTEMIE NAŚCIENNYM ZAWIERA:

- skrzydło drzwiowe bezprzylgowe do systemu przesuwego z uchwytem 06
- mechanizm przesuwu z profilem stabilizującym
- listwę dystansową pod mechanizm przesuwu
- karnisz maskujący mechanizm przesuwu (w grupie kolorystycznej PVC, w kolorach dostępnych do wyczerpania zapasów, maskowanie za pomocą listwy z dwoma uchwytami stalowymi)
- OPCJA: system zamykający z zamkiem hakowym
- OPCJA: ościeżnicę w wersji „tunel”

CENNIK SYSTEMU JEDNOSKRZYDŁOWEGO

Grupa kolorystyczna	Zestaw elementów systemu przesuwego		Skrzydło drzwiowe
	szer. 60, 70, 80, 90	dla szer. 110	
PP i PVC	440,00 (541,20)	590,00 (725,70)	cena skrzydła drzwiowego
CPL	400,00 (492,00)	550,00 (676,50)	
CLPL	380,00 (467,40)	530,00 (651,90)	+ dopłata
FF i LAK	340,00 (418,20)	490,00 (602,70)	50,00 (61,50)

KOMPLET DRZWI PRZESUWNYCH DWUSKRZYDŁOWYCH W SYSTEMIE NAŚCIENNYM ZAWIERA:

- 2 skrzydła drzwiowe bezprzylgowe do systemu przesuwego z uchwytem 06
- 2 mechanizmy przesuwu z profilem stabilizującym
- łącznik mechanizmów
- 2 listwy dystansowe pod mechanizm przesuwu
- 2 karnisze maskujące mechanizm przesuwu (w grupie kolorystycznej PVC, w kolorach dostępnych do wyczerpania zapasów, maskowanie za pomocą 2 listw z czterema uchwytami stalowymi)
- OPCJA: ościeżnicę w wersji „tunel”

CENNIK SYSTEMU DWUSKRZYDŁOWEGO

Grupa kolorystyczna	Zestaw elementów systemu przesuwego		Skrzydła drzwiowe
	szer. 60, 70, 80, 90	dla szer. 110	
PP i PVC	900,00 (1107,00)	1200,00 (1476,00)	cena dwóch skrzydeł drzwiowych
CPL	820,00 (1008,60)	1120,00 (1377,60)	
CLPL	780,00 (959,40)	1080,00 (1328,40)	+ dopłata
FF i LAK	700,00 (861,00)	1000,00 (1230,00)	100,00 (123,00)

OPCJE ZA DOPŁATĄ

SYSTEM ZAMYKAJĄCY Z ZAMKIEM HAKOWYM DO DRZWI JEDNOSKRZYDŁOWYCH według wybranej grupy kolorystycznej (dopłata obejmuje zamek hakowy zamontowany w skrzydle oraz belkę odbojową z zaczepem)

	PP i PVC	CPL	CLPL	FF i LAK
zamek na klucz	360,00 (442,80)	320,00 (393,60)	300,00 (369,00)	260,00 (319,80)
zamek z blokadą	410,00 (504,30)	370,00 (455,10)	350,00 (430,50)	310,00 (381,30)

SYSTEM ZAMYKAJĄCY BEZ ZAMKA HAKOWEGO DO DRZWI JEDNOSKRZYDŁOWYCH według wybranej grupy kolorystycznej (dopłata obejmuje belkę odbojową)

	PP i PVC	CPL	CLPL	FF i LAK
	175,00 (215,25)	135,00 (166,05)	115,00 (141,45)	100,00 (123,00)

SYSTEM ZAMYKAJĄCY DO SKRZYDŁA DRZWIOWEGO WYŻSZEGO NIŻ STANDARD

cena systemu wg wybranej grupy kolorystycznej + dopłata:	100,00 (123,00)
zestaw elementów systemu przesuwego wykonany na wymiar	50%

UCHWYTY DO SKRZYDŁA DRZWIOWEGO (komplet)

	DOPLATA
typ 02, stal nierdzewna, 40 mm x 120 mm	40,00 (49,20)
typ 03, stal nierdzewna, 51 mm x 102 mm	40,00 (49,20)
typ 06, stal nierdzewna, Ø 56 mm (montowany w standardzie)	bez dopłaty
typ 07, stal nierdzewna, 56 mm x 56 mm (możliwość bezpłatnej zamiany)	bez dopłaty
typ 09, stal nierdzewna, 70 mm x 135 mm	160,00 (196,80)
typ 10, chrom polerowany (10-03), chrom szczotkowany (10-96), nikiel szczotkowany (10-142), patyna antyczna mat (10-77), czarny (10-53), biały (10-152) 55 mm x 115 mm	160,00 (196,80)

Pozostałe opcje za dopłatą, zgodnie z ofertą wybranego skrzydła drzwiowego.

DOSTĘPNE SZEROKOŚCI

- 60, 70, 80, 90, inne rozmiary dostępne za dopłatą

DOSTĘPNE KOLORY

- zgodnie z ofertą wybranego modelu skrzydła drzwiowego i ościeżnicy

KONSTRUKCJA

- zgodnie z ofertą wybranego modelu skrzydła drzwiowego

WARIANTY OŚCIEŻNIC

- stała: drewniana i MDF w wersji „tunel”
- regulowana: DIN, DUALE, ZOS, drewniana i exclusive w wersji „tunel”

WYPOSAŻENIE

- zgodnie z ofertą wybranego modelu skrzydła drzwiowego

ELEMENTY SYSTEMU PRZESUWNEGO

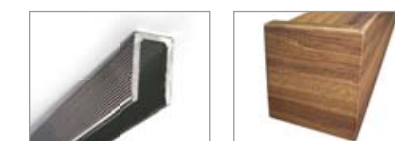

profil stabilizujący

karnisz



uchwyt stalowy

listwa dystansowa



zamek hakowy

belka odbojowa

UCHWYTY



02 03 06 07 09*



10-03 10-96 10-142 10-77 10-153 10-152

*Do wyczerpania zapasów.

NOWOŚĆ

BASIC STANDARD 01 MAGIC, PVC Dąb Grandson Naturalny

MAGIC DRZWI PRZESUWNE W SYSTEMIE NAŚCIENNYM

drzwi na **miarę**
VIVENTO

MAGIC DRZWI PRZESUWNE W SYSTEMIE NAŚCIENNYM

drzwi na **miarę**

Zupełnie nowa odsłona drzwi przesuwnych, bardzo minimalistyczna i nowoczesna. Skrzydło przesuwne jest produkowane w wersji bezprzylgowej w dowolnym kolorze i modelu drzwi serii BASIC, na dowolny wymiar, zgodnie z ofertą danego modelu drzwi. Skrzydło drzwiowe przesuwne standardowo jest wyposażone w uchwyt 06 (możliwość bezpłatnej zamiany na uchwyt 07) oraz przefrezowanie dolne do montażu ogranicznika dla stabilizacji drzwi w pionie.

KOMPLET DRZWI PRZESUWNYCH JEDNOSKRZYDŁOWYCH W SYSTEMIE MAGIC ZAWIERA:

- dowolne skrzydło drzwiowe z uchwytem
- mechanizm przesuwu

DOSTĘPNE SZEROKOŚCI

- 60, 70, 80, 90, inne rozmiary dostępne za dopłatą

DOSTĘPNE KOLORY

- zgodnie z ofertą wybranego modelu skrzydła drzwiowego

KONSTRUKCJA

- zgodnie z ofertą wybranego modelu skrzydła drzwiowego

WYPOSAŻENIE

- zgodnie z ofertą wybranego modelu skrzydła drzwiowego

CENNIK

Skrzydło drzwiowe	Mechanizm przesuwu MAGIC
cena skrzydła drzwiowego + dopłata 100,00 (123,00)	1750,00 (2152,50)

UCHWYTY

UCHWYTY	DOPLATA
typ 02, stal nierdzewna, 40 mm x 120 mm	40,00 (49,20)
typ 03, stal nierdzewna, 51 mm x 102 mm	40,00 (49,20)
typ 06, stal nierdzewna, Ø 56 mm (montowany w standardzie)	bez dopłaty
typ 07, stal nierdzewna, 56 mm x 56 mm (możliwość bezpłatnej zamiany)	bez dopłaty
typ 09, stal nierdzewna, 70 mm x 135 mm	160,00 (196,80)
typ 10, chrom polerowany (10-03), chrom szczotkowany (10-96), nikiel szczotkowany (10-142), patyna antyczna mat (10-77), czarny (10-53), biały (10-152) 55 mm x 115 mm	160,00 (196,80)



*Do wyczerpania zapasów.



TABELA WYMIARÓW

Rozmiar	S2 [mm]	So [mm]	H2 [mm]	Ho [mm]
80	844	626		
90	944	726	2030	1970
100	1044	826		

S2 szerokość całkowita skrzydła drzwiowego

So szerokość otworu budowlanego

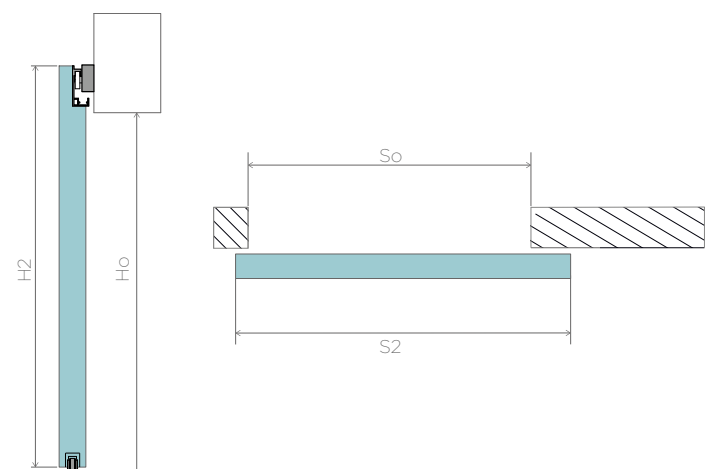
H2 wysokość całkowita skrzydła drzwiowego

Ho wysokość otworu budowlanego

DRZWI PRZESUWNE W SYSTEMIE CHOWANYM W ŚCIANĘ

drzwi na **miarę**
VIVENTO

DRZWI PRZESUWNE W SYSTEMIE CHOWANYM W ŚCIANĘ

drzwi na **miarę**

Drzwi przesuwne są produkowane w formie bezprzylgowej w dowolnym z oferowanych modeli i kolorów, na dowolny wymiar, zgodnie z ofertą danego modelu drzwi. Skrzydło drzwiowe przesuwne standardowo jest wyposażone w uchwyt 06 (możliwość bezpłatnej zamiany na uchwyt 07) oraz przefrezowanie dolne do montażu ogranicznika dla stabilizacji drzwi w pionie. System przesuwny chowany w ścianę jest przystosowany do ściany o grubości 125 mm.

W SKŁAD PODSTAWOWEGO ZESTAWU JEDNOSKRZYDŁOWEGO WCHODZĄ:

- wybrane skrzydło drzwiowe bezprzylgowe do systemu przesuwnego z uchwytem 06
- zestaw elementów systemu przesuwnego:
 - kaseta z profilem stabilizującym
 - szczotka uszczelniająca, brązowa lub szara, 3 szt.
 - zabudowa kasety (w grupie kolorystycznej PVC w kolorach dostępnych do wyczerpania zapasów zabudowa kasety nie jest dostępna)

CENNIK SYSTEMU JEDNOSKRZYDŁOWEGO

Grupa kolorystyczna	Zestaw elementów systemu przesuwnego		Skrzydło drzwiowe
	szer. 60, 70, 80, 90	dla szer. 110	
PP i PVC	1300,00 (1599,00)	1450,00 (1783,50)	cena skrzydła drzwiowego
CPL	1260,00 (1549,80)	1410,00 (1734,30)	
CLPL	1240,00 (1525,20)	1390,00 (1709,70)	+ dopłata 50,00 (61,50)
FF i LAK	1200,00 (1476,00)	1350,00 (1660,50)	

W SKŁAD PODSTAWOWEGO ZESTAWU DWUSKRZYDŁOWEGO WCHODZĄ:

- 2 skrzydła drzwiowe bezprzylgowe do systemu przesuwnego z uchwytem 06
- zestaw elementów systemu przesuwnego:
 - 2 kasety z profilem stabilizującym
 - szczotka uszczelniająca, brązowa lub szara, 6 szt.
 - zabudowa kasety (w grupie kolorystycznej PVC w kolorach dostępnych do wyczerpania zapasów zabudowa kasety nie jest dostępna)

CENNIK SYSTEMU DWUSKRZYDŁOWEGO

Grupa kolorystyczna	Zestaw elementów systemu przesuwnego		Skrzydła drzwiowe
	szer. 60, 70, 80, 90	dla szer. 110x2	
PP i PVC	2600,00 (3198,00)	2900,00 (3567,00)	cena dwóch skrzydeł drzwiowych
CPL	2520,00 (3099,60)	2820,00 (3468,60)	
CLPL	2480,00 (3050,40)	2780,00 (3419,40)	+ dopłata 100,00 (123,00)
FF i LAK	2400,00 (2952,00)	2700,00 (3321,00)	

OPCJE ZA DOPŁATĄ

SYSTEM ZAMYKAJĄCY Z ZAMKIEM HAKOWYM DO DRZWI JEDNOSKRZYDŁOWYCH według wybranej grupy kolorystycznej (dopłata obejmuje zamek hakowy zamontowany w skrzydle oraz zaczep zamontowany w zabudowie kasety)

	PP i PVC	CPL	CLPL	FF i LAK
zamek na klucz lub na wkładkę	360,00 (442,80)	320,00 (393,60)	300,00 (369,00)	260,00 (319,80)
zamek z blokadą	410,00 (504,30)	370,00 (455,10)	350,00 (430,50)	310,00 (381,30)

UCHWYTY DO SKRZYDŁA DRZWIOWEGO (komplet)

	DOPLATA
typ 02, stal nierdzewna, 40 mm x 120 mm	40,00 (49,20)
typ 03, stal nierdzewna, 51 mm x 102 mm	40,00 (49,20)
typ 06, stal nierdzewna, Ø 56 mm (montowany w standardzie)	bez dopłaty
typ 07, stal nierdzewna, 56 mm x 56 mm (możliwość bezpłatnej zamiany)	bez dopłaty
typ 09, stal nierdzewna, 70 mm x 135 mm	160,00 (196,80)
typ 10, chrom polerowany (10-03), chrom szczotkowany (10-96), nikiel szczotkowany (10-142), patyna antyczna mat (10-77), czarny (10-53), biały (10-152) 55 mm x 115 mm	160,00 (196,80)

Pozostałe opcje za dopłatą, zgodnie z ofertą wybranego skrzydła drzwiowego.

DOSTĘPNE SZEROKOŚCI

- 60, 70, 80, 90, inne rozmiary dostępne za dopłatą

DOSTĘPNE KOLORY

- zgodnie z ofertą wybranego modelu skrzydła drzwiowego

KONSTRUKCJA

- zgodnie z ofertą wybranego modelu skrzydła drzwiowego

WARIANTY OŚCIEŻNIC

- stała: zabudowa kasety
- regulowana: zabudowa kasety regulowana (wycena indywidualna, w zależności od grubości ściany przylegającej do kasety)

WYPOSAŻENIE

- zgodnie z ofertą wybranego modelu skrzydła drzwiowego

ELEMENTY SYSTEMU PRZESUWNEGO



element zabudowy kasety

szczotki uszczelniające



profil stabilizujący

zamek hakowy

UCHWYTY



10-03 10-96 10-142 10-77 10-153 10-152

*Do wyczerpania zapasów.

KASETA JEDNOSKRZYDŁOWA

KASETA DWUSKRZYDŁOWA



TABELA WYMIARÓW

Drzwi	S2 [mm]	H2 [mm]	C [mm]	C' [mm]	D [mm]	E [mm]	E' [mm]	F [mm]	F' [mm]	H1 [mm]
60	644	2030	1308	2516	653	599	1172	635	1210	2115
70	744		1508	2916	753	699	1372	735	1410	
80	844		1708	3316	853	799	1572	835	1610	
90	944		1908	3716	953	899	1772	935	1810	

S2 szerokość skrzydła drzwiowego
H2 wysokość skrzydła drzwiowego
C, C' całkowita szerokość kasety
D szerokość kieszeni kasety
E, E' szerokość światła przejścia w ościeżnicy
F, F' szerokość światła przejścia bez ościeżnicy
H1 wysokość całkowita kasety

FOLD DRZWI SKŁADANE

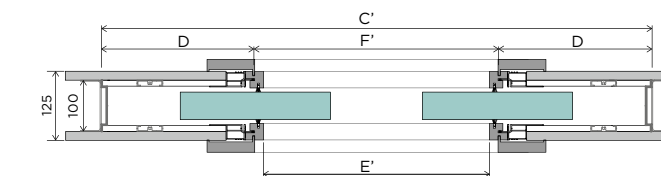
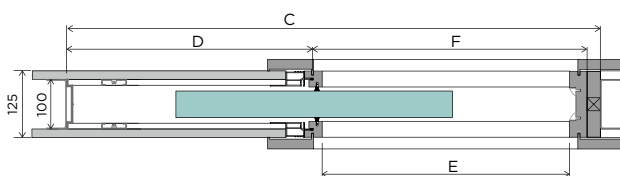
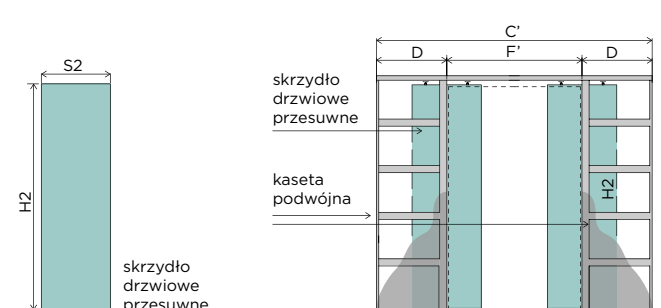
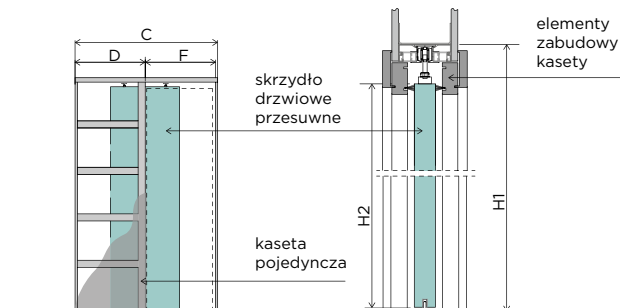
drzwi na **miarę**

VIVENTO

Drzwi składane FOLD są produkowane w formie bezprzylgowej, w wersji pełnej jednoskrzydłowej (od 60 do 90) i dwuskrzydłowej (od 100 do 200). Obie połówki są połączone za pomocą 3 zawiasów. Drzwi łączy się z podłogą za pomocą stabilizatora montowanego do podłogi. Mechanizm jest montowany w elemencie górnym ościeżnicy drewnianej. System polecany do pomieszczeń, w których nie ma miejsca na zastosowanie standardowych drzwi rozwieranych bądź przesuwanych.

Nośność systemu pojedynczego to maksymalnie 2 x 25 kg.

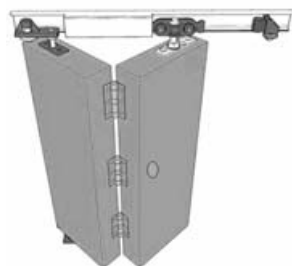

drzwi składane FOLD
lewe

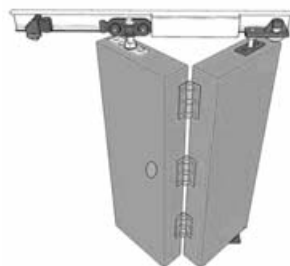

drzwi składane FOLD
prawe

FOLD - DRZWI SKŁADANE

KOMPLET DRZWI SKŁADANYCH FOLD ZAWIERA:

- 2 skrzydła drzwiowe pełne
- 3 zawiasy wpuszczane
- mechanizm
- ościeżnicę drewnianą

DOSTĘPNE SZEROKOŚCI

- 60-200, inne rozmiary dostępne za dopłatą

KONSTRUKCJA

- ramiak MDF (ramiak drewniany dostępny za dopłatą)
- wypełnienie: stabilizująca warstwa „plaster miodu”
- powierzchnia z płyty HDF o grubości 3 mm

WARIANTY OŚCIEŻNIC

- stała: drewniana
- regulowana: drewniana

CENNIK

Grupa kolorystyczna	Cena w zł: netto (brutto)				
	Skrzydło drzwiowe FOLD		Ościeżnica Stała lub regulowana	Mechanizm do drzwi składanych	
	Jedno-skrzydłowe 60-100	Dwu-skrzydłowe 110-200		Jedno-skrzydłowych	Dwu-skrzydłowych
PVC	495,00 (608,85)	990,00 (1217,70)			
CPL	395,00 (485,85)	790,00 (971,70)			
CLPL	385,00 (473,55)	770,00 (947,10)	cena wybranej ościeżnicy + dopłata 100,00 (123,00)	130,00 (159,90)	260,00 (319,80)
FF	305,00 (375,15)	610,00 (750,30)			
LAK	270,00 (332,10)	540,00 (664,20)			

OPCJE ZA DOPLATĄ

RAMIAK DREWNIANY	DOPLATA
ramiak drewniany do drzwi jednoskrzydłowych	30,00 (36,90)
ramiak drewniany do drzwi dwuskrzydłowych	60,00 (73,80)
UCHWYTY DO SKRZYDŁA DRZWIOWEGO - komplet	DOPLATA
typ 02, stal nierdzewna, 40 mm x 120 mm	40,00 (49,20)
typ 03, stal nierdzewna, 51 mm x 102 mm	40,00 (49,20)
typ 09, stal nierdzewna, 70 mm x 135 mm	160,00 (196,80)

Istnieje możliwość wykonania drzwi składanych dostosowanych do nietypowego rozmiaru otworu montażowego - wycena zgodnie z aktualnymi dopłatami do nietypowych rozmiarów skrzydła i ościeżnicy.

UCHWYTY



02 03 09*
*Do wyczerpania zapasów.



zawias wpuszczany

GRUPA LAK

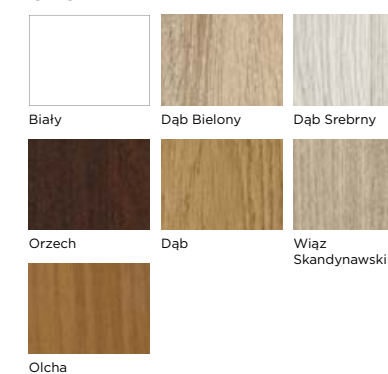

Olcha

drzwi na **miarę**

DOSTĘPNE KOLORY:

GRUPA PVC

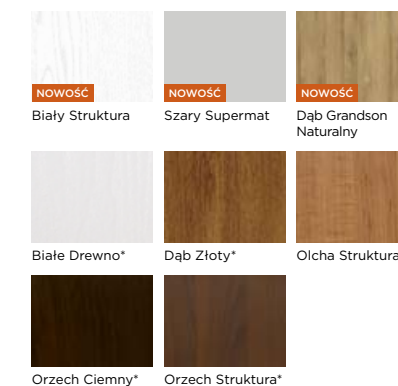

*Do wyczerpania zapasów.

GRUPA CPL

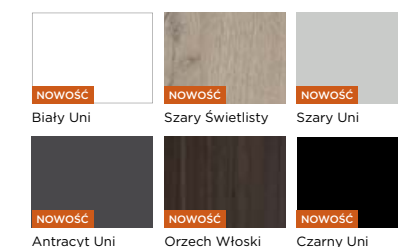

GRUPA CLPL

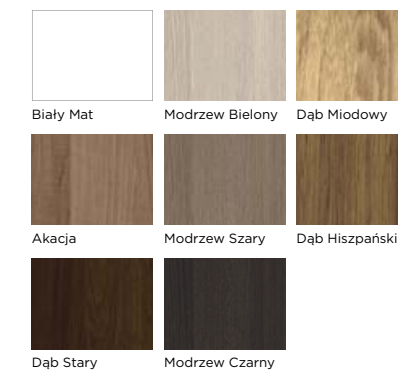

GRUPA FF

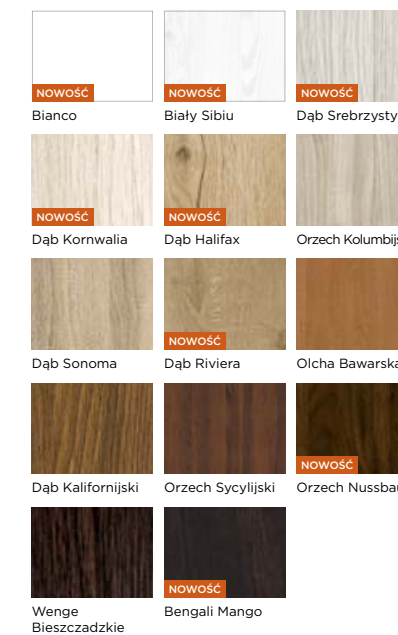

Ościeżnica regulowana DIN, Opaska DIN PLUS RETRO, CLPL Biały Uni



OŚCIEŻNICE I AKCESORIA

OŚCIEŻNICA STAŁA DREWNIANA



Ościeżnica stała drewniana surowa



Ościeżnica stała drewniana w wersji „tunnel”

SZCZEGÓŁY



TABELA WYMIARÓW

Szerokość	W [mm]	W1 [mm]	W2 [mm]	S1 [mm]	S2 [mm]	H1 [mm]	H2 [mm]	H3 [mm]	Sugerowany wymiar otworu montażowego [mm]
60	601	624	689	618	644	2020	2030	2064	710 x 2075
70	701	724	789	718	744				810 x 2075
80	801	824	889	818	844				910 x 2075
90	901	924	989	918	944				1010 x 2075

Kolejne szerokości zwiększają wymiary W, W1, W2, S1 i S2 co 100 mm i podlegają dopłacie do ościeżnicy dwuskrzydłowej.

W - szerokość ościeżnicy w świetle
 W1 - szerokość ościeżnicy w felcu
 W2 - szerokość zewnętrzna ościeżnicy
 S1 - szerokość skrzydła drzwiowego w felcu
 S2 - szerokość całkowita skrzydła drzwiowego
 H1 - wysokość ościeżnicy w świetle
 H2 - wysokość całkowita skrzydła drzwiowego
 H3 - wysokość zewnętrzna ościeżnicy

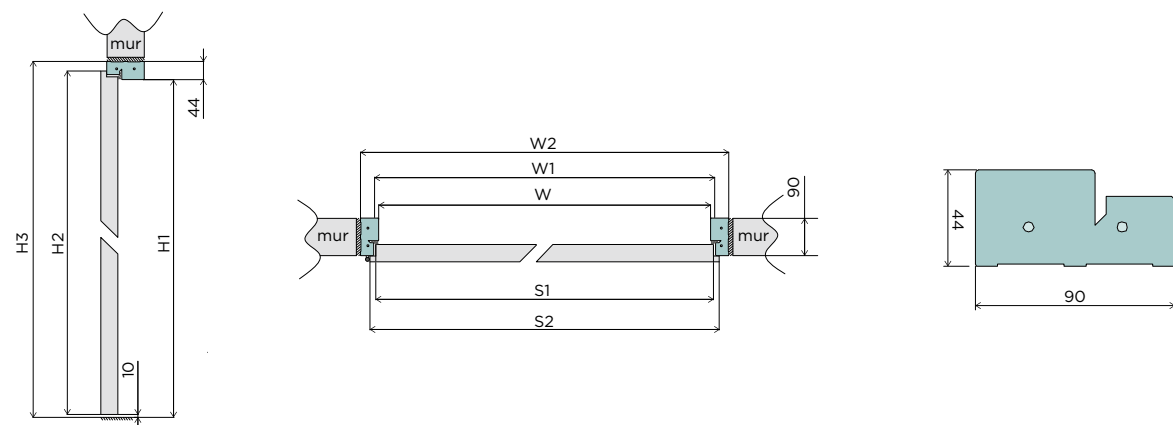
OŚCIEŻNICA STAŁA DREWNIANA

Ościeżnica stała drewniana jest produkowana z drewna iglastego o stałej szerokości 90 mm (lub 100 mm w przypadku ościeżnicy w systemie SIMPLE). Dostępna zarówno w wersji surowej, jak i wykończonej wybranym dekokem. Kompletna ościeżnica składa się z dwuelementowej bazy oraz belki górnej. Ościeżnica może zostać wykonana zarówno w wersji z felcem, jak i w formie tunelowej.

DOSTĘPNE SZEROKOŚCI

- 60, 70, 80, 90, inne rozmiary dostępne za dopłatą

WYPOSAŻENIE

- zawiasy czopowe wkręcane, 2 szt. (3 szt. w ościeżnicy 90)
- zaczep
- uszczelka
- zestaw montażowy

CENNIK

Grupa kolorystyczna	Cena w zł: netto (brutto)	
	Do drzwi jednoskrzydłowych 60-90	Do drzwi dwuskrzydłowych 100-200
PVC i PP	320,00 (393,60)	400,00 (492,00)
CPL	235,00 (289,05)	293,75 (361,31)
CLPL	230,00 (282,90)	287,50 (353,63)
FF i LAK	210,00 (258,30)	262,50 (322,88)
surowa	190,00 (233,70)	237,50 (292,13)

OPCJE ZA DOPŁATĄ

nietyпова szerokość	40,00 (49,20)
nietyпова wysokość: dłuższa do 10 mm	40,00 (49,20)
nietyпова wysokość: krótsza	40,00 (49,20)
zmiana położenia zaczepu	50,00 (61,50)
dotychczasowy zawias	15,00 (18,45)
dotychczasowy zaczep górny	40,00 (49,20)
zaczep zamka listwowego	60,00 (73,80)
ościeżnica do systemu bezprzylgowego SIMPLE (44 mm x 100 mm)	200,00 (246,00)
ościeżnica do drzwi wahadłowych	100,00 (123,00)
ościeżnica do drzwi składanych	100,00 (123,00)

DOSTĘPNE KOLORY:

GRUPA PVC

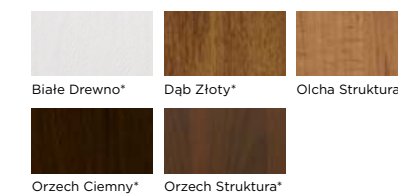

*Do wyczerpania zapasów.

GRUPA PP

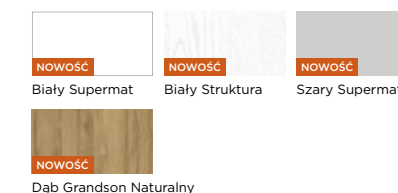

GRUPA CPL

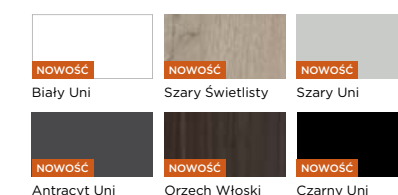

GRUPA CLPL

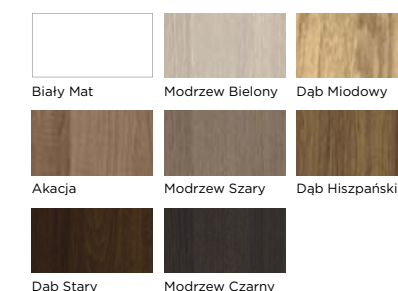

GRUPA FF

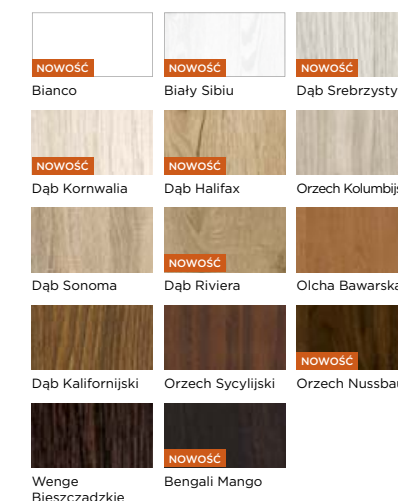

GRUPA LAK

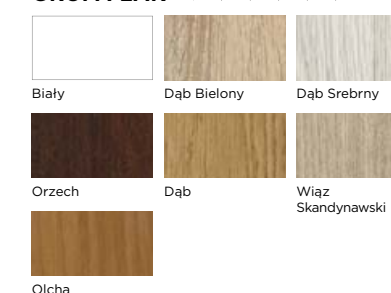

OŚCIEŻNICA STAŁA MDF



Ościeżnica MDF standard w wersji „tunnel”

SZCZEGÓŁY



TABELA WYMIARÓW

Szerokość	W [mm]	W1 [mm]	W2 [mm]	S1 [mm]	S2 [mm]	H1 [mm]	H2 [mm]	H3 [mm]	Sugerowany wymiar otworu montażowego [mm]
60	603	624	691	618	644				710 x 2075
70	703	724	791	718	744				810 x 2075
80	803	824	891	818	844	2020	2030	2064	910 x 2075
90	903	924	991	918	944				1010 x 2075

Kolejne szerokości zwiększają wymiary W, W1, W2, S1 i S2 co 100 mm i podlegają dopłacie do ościeżnicy dwuskrzydłowej.

W - szerokość ościeżnicy w świetle
 W1 - szerokość ościeżnicy w felcu
 W2 - szerokość zewnętrzna ościeżnicy
 S1 - szerokość skrzydła drzwiowego w felcu
 S2 - szerokość całkowita skrzydła drzwiowego
 H1 - wysokość ościeżnicy w świetle
 H2 - wysokość całkowita skrzydła drzwiowego
 H3 - wysokość zewnętrzna ościeżnicy

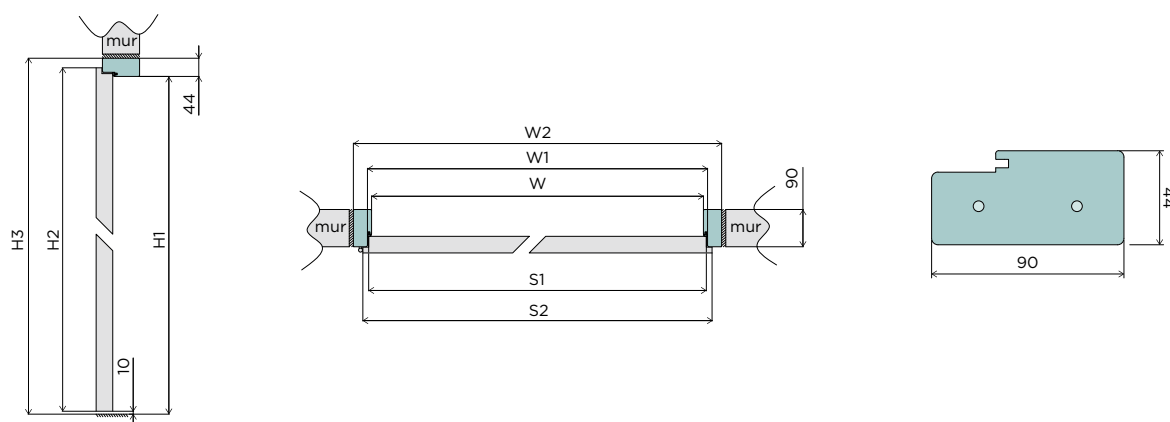
OŚCIEŻNICA STAŁA MDF

Ościeżnica jest produkowana z MDF o stałej szerokości 90 mm (lub 100 mm w przypadku ościeżnicy w systemie SIMPLE). Kompletna ościeżnica składa się z dwuelementowej bazy oraz belki górnej. Ościeżnica może zostać wykonana zarówno w wersji z felcem, jak i w formie tunelowej.

DOSTĘPNE SZEROKOŚCI

- 60, 70, 80, 90, inne rozmiary dostępne za dopłatą

WYPOSAŻENIE

- zawiasy czopowe wkręcane, 2 szt. (3 szt. w ościeżnicy 90)
- zaczep
- uszczelka
- zestaw montażowy

CENNIK

Grupa kolorystyczna	Cena w zł: netto (brutto)	
	Do drzwi jednoskrzydłowych 60-90	Do drzwi dwuskrzydłowych 100-200
PVC i PP	240,00 (295,20)	300,00 (369,00)
CPL	155,00 (190,65)	193,75 (238,31)
CLPL	150,00 (184,50)	187,50 (230,63)
FF i LAK	130,00 (159,90)	162,50 (199,88)

OPCJE ZA DOPŁATĄ

nietyпова szerokość	40,00 (49,20)
nietyпова wysokość: dłuższa do 10 mm	40,00 (49,20)
nietyпова wysokość: dłuższa od 11 mm do 300 mm	120,00 (147,60)
nietyпова wysokość: krótsza	40,00 (49,20)
zmiana położenia zaczepu	50,00 (61,50)
dodatkowy zawias	15,00 (18,45)
dodatkowy zaczep górny	40,00 (49,20)
zaczep zamka listwowego	60,00 (73,80)
ościeżnica do systemu bezprzylgowego SIMPLE (44 mm x 100 mm)	200,00 (246,00)
ościeżnica do drzwi wahadłowych	100,00 (123,00)

DOSTĘPNE KOLORY:

GRUPA PVC

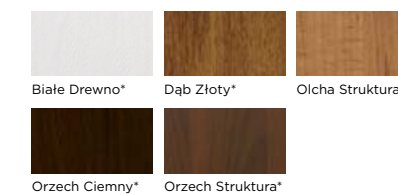

GRUPA PP

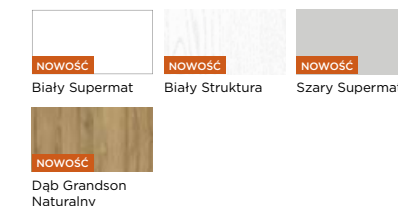

GRUPA CPL

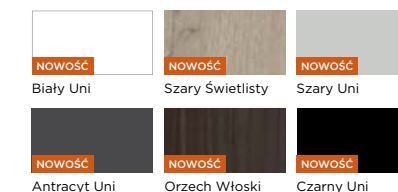

GRUPA CLPL

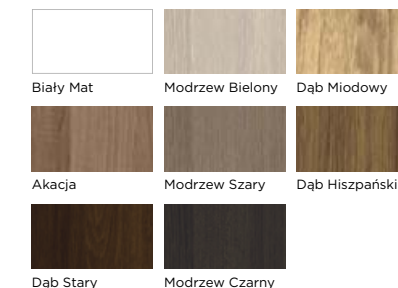

GRUPA FF



GRUPA LAK

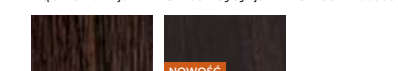
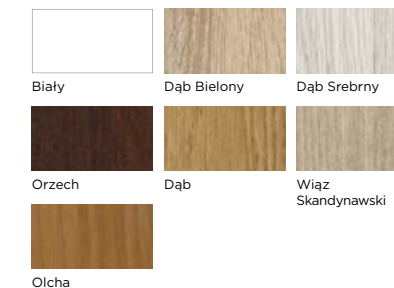

OPASKA STANDARDOWA 60 MM



Opaska standardowa jest produkowana z MDF o stałej szerokości 60 mm. Kompletna opaska składa się z trzech elementów: dwóch pionowych i jednego poziomego.

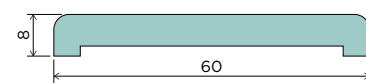

OPASKA STANDARDOWA 80 MM



Opaska standardowa jest produkowana z MDF o stałej szerokości 80 mm. Kompletna opaska składa się z trzech elementów: dwóch pionowych i jednego poziomego.

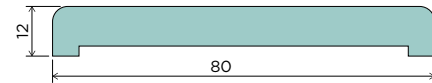

ĆWIERCWAŁEK



Ćwierćwałek jest produkowany z MDF o stałej szerokości 18 mm. Kompletny ćwierćwałek składa się z trzech elementów: dwóch pionowych i jednego poziomego.

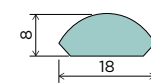

DOSTĘPNE SZEROKOŚCI

- 90, inne rozmiary dostępne za dopłatą 50%

CENNIK

Grupa kolorystyczna	Cena w zł: netto (brutto)					
	Opaska standardowa 60 mm		Opaska standardowa 80 mm		Ćwierćwałek	
	Do drzwi jednoskrzydłowych 60-90	Do drzwi dwuskrzydłowych 100-200	Do drzwi jednoskrzydłowych 60-90	Do drzwi dwuskrzydłowych 100-200	Do drzwi jednoskrzydłowych 60-90	Do drzwi dwuskrzydłowych 100-200
PVC i PP	49,00 (60,27)	61,25 (75,34)	59,00 (72,57)	73,75 (90,71)	40,00 (49,20)	50,00 (61,50)
CPL	44,00 (54,12)	55,00 (67,65)	54,00 (66,42)	67,50 (83,03)	35,00 (43,05)	43,75 (53,81)
CLPL	42,00 (51,66)	52,50 (64,58)	52,00 (63,96)	65,00 (79,95)	33,00 (40,59)	41,25 (50,74)
FF i LAK	37,00 (45,51)	46,25 (56,89)	47,00 (57,81)	58,75 (72,26)	20,00 (24,60)	25,00 (30,75)

DOSTĘPNE KOLORY:

GRUPA PVC

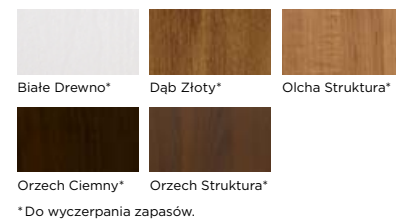

GRUPA PP

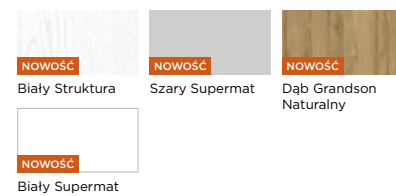

GRUPA CPL

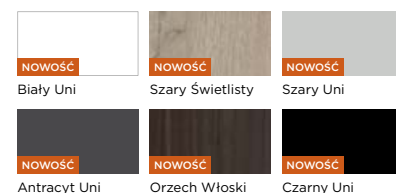

GRUPA CLPL

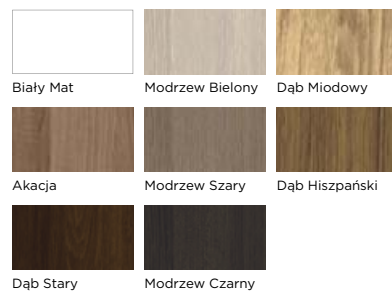

GRUPA LAK

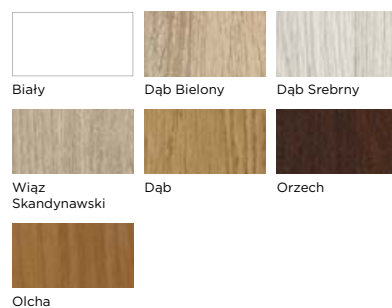

GRUPA FF

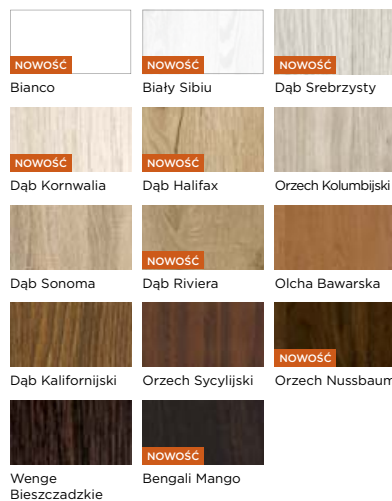

NAŚWIETLE I DOŚWIETLE



Naświetle i doświetle są wykonywane na wymiar i dopasowane do ościeżnicy stałej. Istnieje możliwość wykonania niestandardowego naświetla regulowanego – ocena możliwości wykonania i wycena indywidualna.

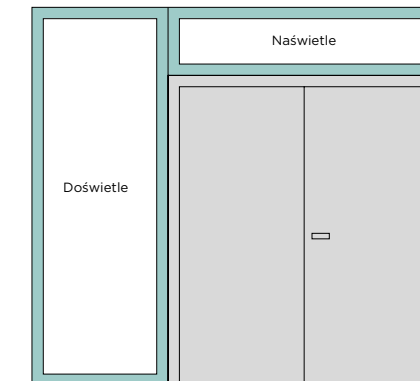

CENNIK

Grupa kolorystyczna	Cena w zł: netto (brutto)	
	1 mb naświetla lub doświetla stałego z szybą Chinchila, Satin deco, Lacomat lub Satin lines	
PP	270,00	(332,10)
CPL	185,00	(227,55)
CLPL	180,00	(221,40)
FF i LAK	160,00	(196,80)

OPCJE ZA DOPLATĄ

dopłata za szkło hartowane (za 1 m ²)	110,00 (135,30)
dopłata za szkło Satyna VSG 2.2.1 (za 1 m ²)	150,00 (184,50)

RODZAJE PRZESZKLEŃ:

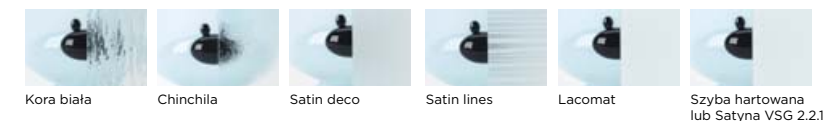

DOSTĘPNE KOLORY:

GRUPA PP

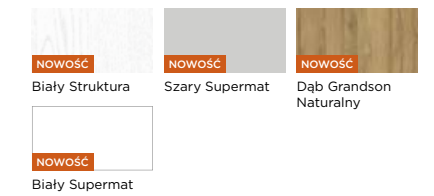

GRUPA CPL

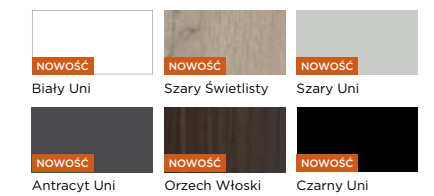

GRUPA CLPL

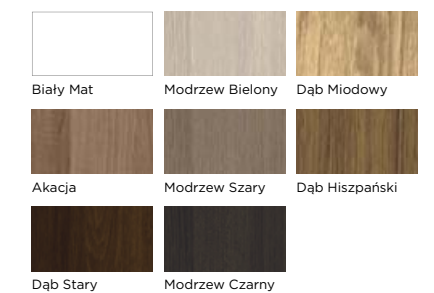

GRUPA FF

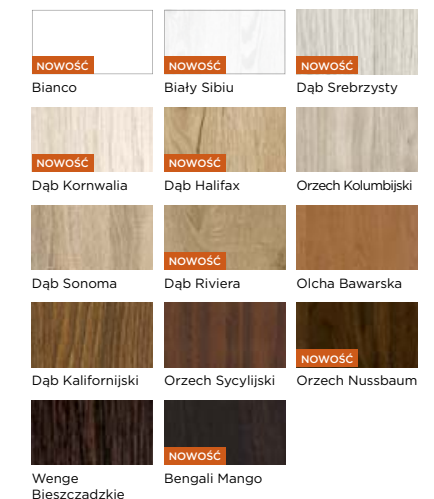

GRUPA LAK

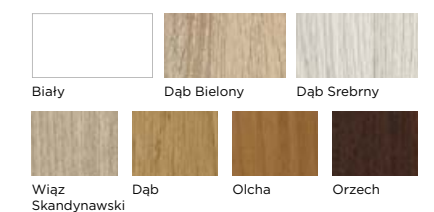

OŚCIEŻNICA STAŁA STALOWA



SZCZEGÓŁY



TABELA WYMIARÓW

Szerokość	W ₂ [mm]	H ₃ [mm]	W ₁ [mm]	H ₂ i H ₄ [mm]	W [mm]	H ₁ [mm]	Sugerowany wymiar otworu montażowego [mm]	
							S _o (min)	H _o (min)
60	697		627		601	671		
70	797		727		701	771		
80	897		827		801	871		
90	997	2065	927	2030	901	2017	971	2052
100	1097		1027		1001	1071		
110	1197		1127		1101	1171		
120-200	1297-2097		1227-2027		1201-2001	1271-2071		

W₂ - szerokość zewnętrzna ościeżnicy
W₁ - szerokość ościeżnicy w felcu
W - szerokość ościeżnicy w świetle
S_o - szerokość otworu w murze (+10 mm/-0 mm)

H₄ - wysokość ościeżnicy w felcu
H₃ - wysokość zewnętrzna ościeżnicy
H₂ - wysokość skrzydła drzwiowego
H₁ - wysokość ościeżnicy w świetle
H_o - wysokość otworu w murze (+5 mm/-0 mm)

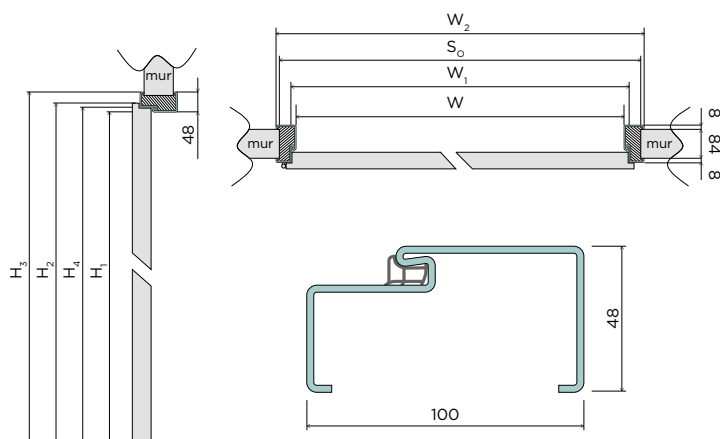
CENNIK

Rodzaj	Cena w zł: netto (brutto)	
	szer. 601, 701, 801, 901	szer. 1001, 1101
Przylgowa	332,00 (408,36)	384,00 (460,02)

OPCJE ZA DOPŁATĄ

wzmocnienie pod samozamykacz zwykłe	20,00 (24,60)
przystosowanie pod elektrozaczep wraz z osłoną komory zamka i wzmocnieniem pod samozamykacz	90,00 (110,70)
ościeżnice z blachy ocynkowanej	+10%
elektrozaczep rewersyjny GEZE	120,00 (147,60)
ościeżnica w pozostałych kolorach z palety RAL (nie dotyczy kolorów intensywnych, metalicznych i perłowych)	+10%
ościeżnica w pozostałych kolorach z palety RAL: kolory intensywne, metaliczne i perłowe	wycena indywidualna

STANDARD WYKONANIA

Konstrukcja:

- wykonana z blachy stalowej o grubości 1,2 mm
- uszczelki dostępne w kolorach: biały, szary, brąz, grafit
- 2 zawiasy w standardzie, 3 zawias jako opcja bez dopłaty
- ościeżnica przeznaczona do montażu w pomieszczeniach z ostatecznie wykończonymi ścianami i posadzką

KOLORYSTYKA

Wykończenie powierzchni:

- ościeżnica lakierowana proszkowo w kolorach standardowych RAL: 9010, 9016, 8003, 8017, 7047, 1001, 7024
- pozostałe kolory według palety RAL dostępne za dopłatą

DOSTĘPNE KOLORY:

RAL

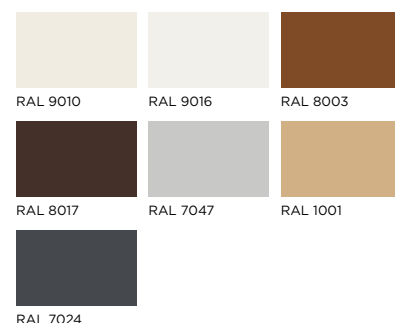

OŚCIEŻNICA KĄTOWA - DUŻA STALOWA



SZCZEGÓŁY



TABELA WYMIARÓW

Szerokość	W ₂ [mm]	H ₃ [mm]	W ₁ [mm]	H ₂ i H ₄ [mm]	W [mm]	H ₁ [mm]	Sugerowany wymiar otworu montażowego [mm]	
							S _o (min)	H _o (min)
60	697		627		601	671		
70	797		727		701	771		
80	897		827		801	871		
90	997	2065	927	2030	901	2017	971	2052
100	1097		1027		1001	1071		
110	1197		1127		1101	1171		
120-200	1297-2097		1227-2027		1201-2001	1271-2071		

W₂ - szerokość ościeżnicy zewnętrzna
W₁ - szerokość ościeżnicy w felcu
W - szerokość ościeżnicy w świetle
S_o - szerokość otworu w murze (+10 mm/-0 mm)

H₄ - wysokość ościeżnicy w felcu
H₃ - wysokość ościeżnicy zewnętrzna
H₂ - wysokość skrzydła drzwiowego
H₁ - wysokość ościeżnicy w świetle
H_o - wysokość otworu w murze (+5 mm/-0 mm)

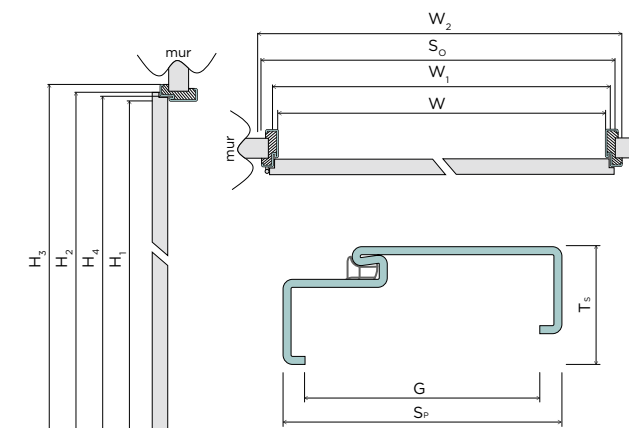
Przeznaczone do wszelkiego typu pomieszczeń: mieszkań, obiektów użyteczności publicznej, biur, hoteli itp. Mogą być stosowane do ścian murowanych oraz ścian wykonanych w zabudowie suchej (kartonowo-gipsowej), do montażu w pomieszczeniach z ostatecznie wykończonymi ścianami i posadzką.

CENNIK

Rodzaj	Cena w zł: netto (brutto)	
	szer. 601, 701, 801, 901	szer. 1001, 1101
Przylgowa	332,00 (408,36)	384,00 (460,02)

OPCJE ZA DOPŁATĄ

wzmocnienie pod samozamykacz zwykłe	20,00 (24,60)
przystosowanie pod elektrozaczep wraz z osłoną komory zamka i wzmocnieniem pod samozamykacz	90,00 (110,70)
ościeżnice z blachy ocynkowanej	+10%
elektrozaczep rewersyjny GEZE	120,00 (147,60)
ościeżnica w pozostałych kolorach z palety RAL (nie dotyczy kolorów intensywnych, metalicznych i perłowych)	+10%
ościeżnica w pozostałych kolorach z palety RAL: kolory intensywne, metaliczne i perłowe	wycena indywidualna

STANDARD WYKONANIA

Konstrukcja:

- wykonana z blachy stalowej o grubości 1,2 mm
- uszczelki dostępne w kolorach: biały, szary, brąz, grafit
- 2 zawiasy w standardzie, 3 zawias jako opcja bez dopłaty
- ościeżnica przeznaczona do montażu w pomieszczeniach z ostatecznie wykończonymi ścianami i posadzką

KOLORYSTYKA

Wykończenie powierzchni:

- ościeżnica lakierowana proszkowo w kolorach standardowych RAL: 9010, 9016, 8003, 8017, 7047, 1001, 7024
- pozostałe kolory według palety RAL dostępne za dopłatą

DOSTĘPNE KOLORY:

RAL

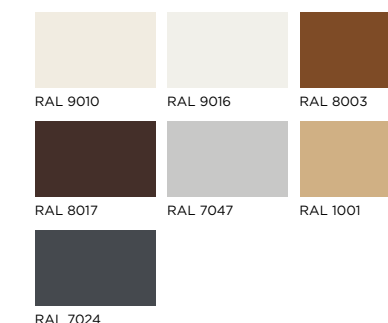

OŚCIEŻNICA REGULOWANA STALOWA



SZCZEGÓŁY



TABELA WYMIARÓW

Szerokość	W ₂ [mm]	H ₃ [mm]	W ₁ [mm]	H ₄ [mm]	H ₂ [mm]	W [mm]	H ₁ [mm]	Sugerowany wymiar otworu montażowego [mm]	
								S ₀ (min)	H ₀ (min)
60	717		627			601		684	
70	817		727			701		784	
80	917		827			801		884	
90	1017	2078	927	2033	2030	901	2020	984	2061
100	1117		1027			1001		1084	
110	1217		1127			1101		1184	
120-200	1317-2117		1227-2027			1201-2001		1284-2084	

W₂ - szerokość zewnętrzna ościeżnicy
W₁ - szerokość ościeżnicy w felcu
W - szerokość ościeżnicy w świetle
S₀ - szerokość otworu w murze (+10 mm/-0 mm)

H₄ - wysokość ościeżnicy w felcu
H₃ - wysokość zewnętrzna ościeżnicy
H₂ - wysokość skrzydła drzwiowego
H₁ - wysokość ościeżnicy w świetle
H₀ - wysokość otworu w murze (+5 mm/-0 mm)

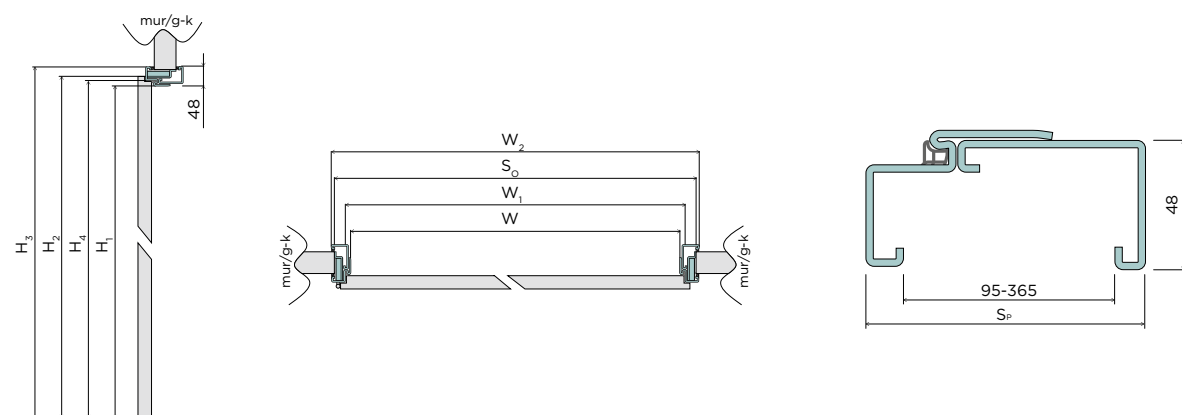
OŚCIEŻNICA REGULOWANA STALOWA

Ościeżnice regulowane stalowe są przeznaczone do zabudowy w różnego rodzaju pomieszczeniach z wykończonymi ścianami i posadzkami, m.in. mieszkań, obiektów użyteczności publicznej, hoteli itp.

KONSTRUKCJA

- wykonana z wysokiej jakości blachy stalowej o grubości 1,5 mm
- kompletna ościeżnica składa się z elementu bazowego, części regulacyjnej, zawiera również uszczelkę, zawiasy oraz komplet zaślepek
- uszczelki dostępne w 3 kolorach: biały, szary, brąz
- 2 zawiasy w standardzie, 3 zawias jako opcja bez dopłaty

KOLORYSTYKA

- ościeżnica lakierowana proszkowo w kolorach standardowych RAL: 9010, 9016, 8003, 8017, 7047, 1001, 7024
- pozostałe kolory według palety RAL dostępne za dopłatą

DOSTĘPNE KOLORY:

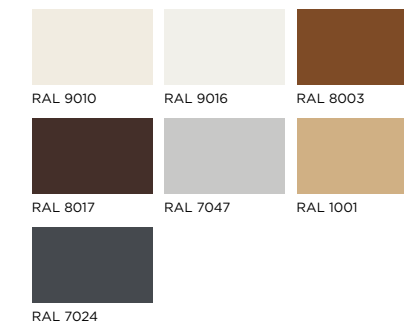

CENNIK

Zakres regulacji min.-maks. [mm]	Cena w zł: netto (brutto)	
	szer. 601, 701, 801, 901	szer. 1001, 1101
95-125	528,00 (649,44)	624,00 (767,52)
125-155	572,00 (703,56)	668,00 (821,64)
155-185	636,00 (782,28)	732,00 (900,36)
185-215	700,00 (861,00)	796,00 (979,08)
215-245	764,00 (939,72)	860,00 (1057,80)
245-275	828,00 (1018,44)	924,00 (1136,52)
275-305	914,00 (1124,22)	1010,00 (1242,30)
305-335	1000,00 (1023,00)	1096,00 (1348,08)
335-365	1084,00 (1333,32)	1182,00 (1453,86)

OPCJE ZA DOPLATĄ

wzmocnienie pod samozamykacz zwykłe	20,00 (24,60)
przystosowanie pod elektrozaczep wraz z osłoną komory zamka i wzmocnieniem pod samozamykacz	90,00 (110,70)
ościeżnice z blachy ocynkowanej	+10%
elektrozaczep rewersyjny GEZE	120,00 (147,60)
ościeżnica w pozostałych kolorach z palety RAL (nie dotyczy kolorów intensywnych, metalicznych i perłowych)	+10%
ościeżnica w pozostałych kolorach z palety RAL: kolory intensywne, metaliczne i perłowe	wycena indywidualna

OŚCIEŻNICA REGULOWANA ZABUDOWA OŚCIEŻNICY STALOWEJ ZOS

WZÓR PRZEMYSŁOWY NR 001992199-0001, 001992199-0002



ZOS w wersji łączonej



ZOS w wersji „tunel”

SZCZEGÓŁY



TABELA WYMIARÓW

Szerokość	W [mm]	W1 [mm]	W2 [mm]	W3 [mm]	S1 [mm]	S2 [mm]	H1 [mm]	H2 [mm]	H3 [mm]	H4 [mm]	Sugerowana szerokość otworu montażowego [mm]
60	570	626	594	726	618	644					594-600
70	670	726	694	826	718	744	2005	2030	2017	2083	694-700
80	770	826	794	926	818	844					794-800
90	870	926	894	1026	918	944					894-900

Kolejne szerokości zwiększają wymiary W, W1, W2, W3, S1 i S2 co 100 mm i podlegają dopłacie do ościeżnicy dwuskrzydłowej.

Zakres regulacji	X [mm]
60-80	60
80-100	80
100-120	100
120-140	120
X - (X+20)	X

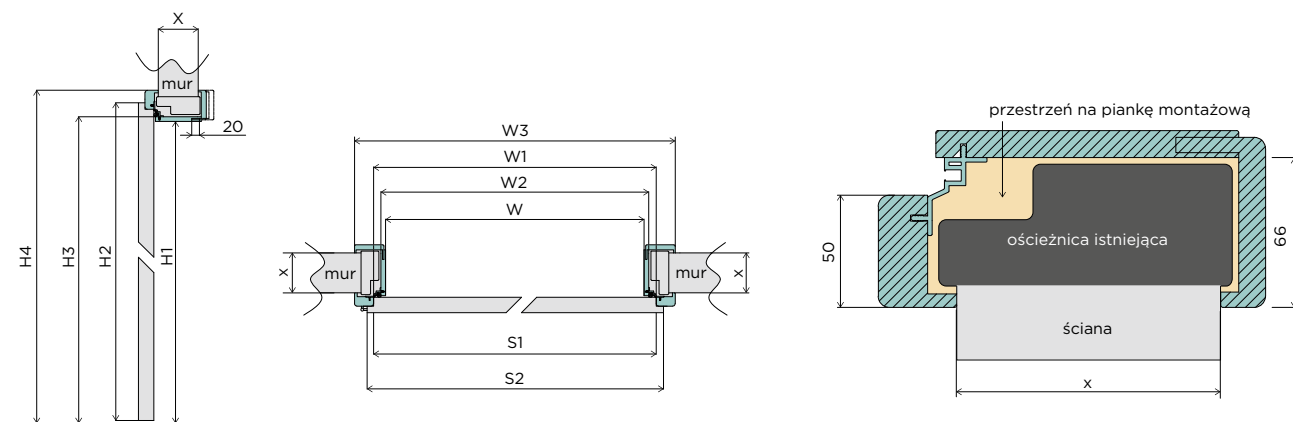
W - szerokość ościeżnicy w świetle
W1 - szerokość ościeżnicy w felcu
W2 - szerokość zewnętrzna ościeżnicy
W3 - szerokość ościeżnicy z opaskami
S1 - szerokość skrzydła drzwiowego w felcu
S2 - szerokość całkowita skrzydła drzwiowego
H1 - wysokość ościeżnicy w świetle
H2 - wysokość całkowita skrzydła drzwiowego
H3 - wysokość zewnętrzna ościeżnicy
H4 - wysokość ościeżnicy z opaską

OŚCIEŻNICA REGULOWANA ZABUDOWA OŚCIEŻNICY STALOWEJ ZOS

Zabudowa Ościeżnicy Stalowej (ZOS) to innowacyjne rozwiązanie, umożliwiające całkowite **zabudowanie istniejącej ościeżnicy** (stalowej, drewnianej lub z MDF) bez konieczności jej demontażu, który zazwyczaj wiąże się z uszkodzeniem ścian lub płytek, co skutkuje poważnym remontem całego pomieszczenia.



Zastosowanie ZOS pozwala na zabudowanie istniejącej ościeżnicy wraz z całą grubością ściany, np. z płytkami, bez ryzyka ich uszkodzenia, a jednocześnie bez zwężenia skrzydła drzwiowego. Jeżeli na zastanej ościeżnicy zamontowane było skrzydło drzwiowe 80, to po instalacji Zabudowy Ościeżnicy Stalowej nadal będzie można zawiesić to samo skrzydło drzwiowe o szerokości 80.

Każda Zabudowa Ościeżnicy Stalowej ma możliwość regulacji do 20 mm dzięki ruchomemu kątownikowi.

Produkowana jest w różnych wersjach na dowolną grubość ściany, rozpoczynając od 60 mm. W zakresach regulacji od 240 mm do 260 mm ościeżnica występuje w wersji łączonej z minimum dwóch elementów. W przypadku ościeżnicy „tunel” wersja łączona występuje od zakresu 220 mm do 240 mm.

ZOS zmniejsza światło przejścia istniejącej ościeżnicy jedynie o 30 mm!

JAK OBLICZYĆ SZEROKOŚĆ ZOS?

- mm (szer. w świetle istniejącej ościeżnicy) - 6 mm (luz na montaż) = mm (szerokość zewnętrzna ZOS)
- mm (szer. zewnętrzna ZOS) + 32 mm = mm (szerokość w felcu ościeżnicy ZOS)
- mm (szer. w felcu ZOS) - 56 mm = mm (szerokość w świetle ościeżnicy ZOS)

JAK OBLICZYĆ SZEROKOŚĆ SKRZYDŁA DRZWIOWEGO DO ZOS?

- mm (szer. w felcu ościeżnicy ZOS) - 8 mm = mm (szerokość w felcu skrzydła drzwiowego)
- mm (szer. w felcu skrzydła drzwiowego) + 26 mm = mm (szerokość całkowita skrzydła drzwiowego)

JAK OBLICZYĆ WYSOKOŚĆ SKRZYDŁA DRZWIOWEGO DO ZOS?

- mm (wys. w świetle istniejącej ościeżnicy) - 3 mm (luz na montaż) = mm (wysokość zewnętrzna ościeżnicy ZOS)
- mm (wys. zewnętrzna ościeżnicy ZOS) + 16 mm = mm (wysokość w felcu ościeżnicy ZOS)
- mm (wys. w felcu ościeżnicy ZOS) - 4 mm (luz pomiędzy skrzydłem a ościeżnicą) - od 7 mm do 15 mm (luz pomiędzy skrzydłem drzwiowym a poziomem podłogi) = mm (wysokość w felcu skrzydła drzwiowego)
- mm (wys. w felcu skrzydła drzwiowego) + 13 mm = mm (wysokość całkowita skrzydła drzwiowego)

OŚCIEŻNICA REGULOWANA ZABUDOWA OŚCIEŻNICY STALOWEJ ZOS

BUDOWA ZOS

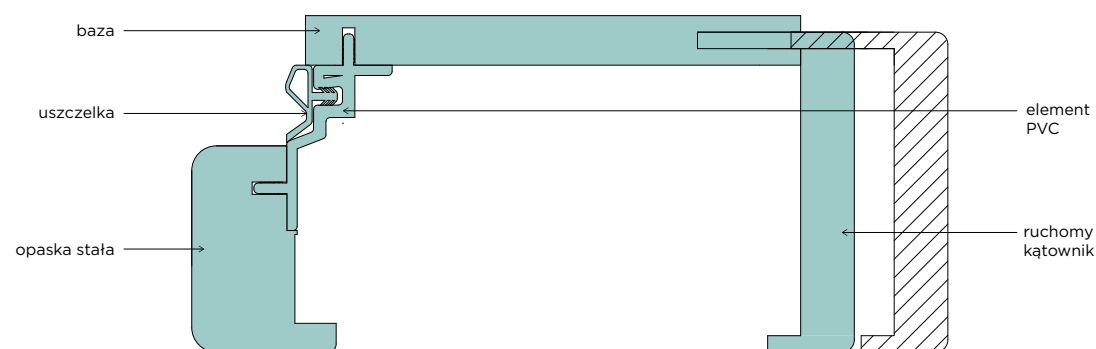

Zabudowa Ościeżnicy Stalowej to rozwiązanie, które pozwala zapomnieć o problemach związanych z: nietypowym rozstawem zawiasów w istniejącej ościeżnicy, niestandardowym położeniem zaczepu lub jego rozmiaru oraz często występującym nietypowym wymiarem wrębu (felca). Szybki i bezproblemowy montaż wykonuje się na istniejącej ościeżnicy, w której należy jedynie usunąć dotychczasowe zawiasy, ale tylko wtedy, gdy wystają poza obrys szpalety.

Ościeżnica może zostać wyprodukowana także na dowolną szerokość w świetle. Dzięki temu nie ma ograniczenia w jej stosowaniu przy ościeżnicach istniejących, które są mocno wykrzywione. Umożliwia niwelację nawet 6 mm krzywizny istniejącej ościeżnicy. Jeżeli zastana ościeżnica w okresie eksploatacji nie wykrzywiła się lub wykrzywiła się w obrębie 6 mm, nie ma przeciwwskazań do zamontowania standardowej Zabudowy Ościeżnicy Stalowej i zawieszenia na niej typowego skrzydła drzwiowego. Standardową ZOS 80 można zamontować w świetle istniejącej ościeżnicy o wymiarze w przedziale od 794 mm do 800 mm.

Większe niż 6 mm krzywizny wymagają zamówienia ZOS na indywidualny wymiar. Wtedy należy pamiętać o tym, że skrzydło drzwiowe również powinno zostać odpowiednio dopasowane do wymiaru Zabudowy Ościeżnicy Stalowej.

Innym rozwiązaniem przy krzywiznach powyżej 6 mm może być demontaż jednego elementu pionowego istniejącej ościeżnicy, co umożliwi zamontowanie standardowej ZOS i standardowego skrzydła drzwiowego.

Zabudowa Ościeżnicy Stalowej może również zostać wykonana w formie tunelu. Każde skrzydło drzwiowe z naszej oferty może zostać wyprodukowane na wymiar, aby pasowało do ZOS na szerokość i na wysokość.

DOSTĘPNE SZEROKOŚCI

- 60, 70, 80, 90, inne rozmiary dostępne za dopłatą

WYPOSAŻENIE

- zawiasy czopowe wkręcane, 2 szt. (3 szt. w ościeżnicy 90)
- zaczep
- uszczelka
- zestaw montażowy

OŚCIEŻNICA REGULOWANA ZABUDOWA OŚCIEŻNICY STALOWEJ ZOS

ZOS, tak jak każda inna ościeżnica z naszej oferty, może zostać wyprodukowana na nietypową szerokość, co umożliwi zastosowanie tego rozwiązania bez względu na stan dotychczasowych ościeżnic. Wspomniane wcześniej 6 mm tolerancji krzywizny jest zarazem sugerowanym luzem na montaż (po 3 mm na każdą stronę).

Jeżeli obecnie zamontowana ościeżnica w okresie eksploatacji nie wykrzywiła się lub wykrzywiła się w nieznacznym stopniu (w obrębie 3 mm na każdą stronę), nie będzie przeciwwskazań do zamontowania standardowej Zabudowy Ościeżnicy Stalowej i zawieszenia na niej typowego skrzydła drzwiowego. Aby sprawdzić możliwość montażu standardowej ZOS, należy zmierzyć szerokość i wysokość istniejącej ościeżnicy w świetle.

Pomiaru szerokości należy dokonać w czterech miejscach: na wysokości zawiasów dolnych, górnych, zamka oraz progu. Wysokość w świetle należy zmierzyć w trzech miejscach: w narożnikach oraz na środku szerokości istniejącej ościeżnicy. Dodatkowo należy sprawdzić kąty proste w narożnikach górnych i dolnych dotychczasowej futryny. Taki pomiar pozwala stwierdzić lub wykluczyć krzywiznę istniejącej ościeżnicy.

Do skrzydeł drzwiowych montowanych na ZOS zalecamy montaż klamek na długim, wąskim szyldzie. Ma to związek ze zmniejszeniem szerokości w świetle ościeżnicy o 30 mm bez zmiany szerokości skrzydła drzwiowego.

Do każdej Zabudowy Ościeżnicy Stalowej załączona jest szczegółowa instrukcja montażu z dodatkowym opisem poszczególnych elementów składowych kompletu.

CENNIK OŚCIEŻNICY DO DRZWI JEDNOSKRZYDŁOWYCH 60-90

Zakres regulacji [mm]	Cena w zł: netto (brutto)			
	Grupa kolorystyczna			
	PP	CPL	CLPL	FF i LAK
60-80	460,00 (565,80)	410,00 (504,30)	400,00 (492,00)	360,00 (442,80)
80-100	400,00 (492,00)	350,00 (430,50)	340,00 (418,20)	300,00 (369,00)
100-120				
120-140	410,00 (504,30)	360,00 (442,80)	350,00 (430,50)	310,00 (381,30)
140-160				
160-180	420,00 (516,60)	370,00 (455,10)	360,00 (442,80)	315,00 (387,45)
180-200				
200-220	435,00 (535,05)	380,00 (467,40)	370,00 (455,10)	325,00 (399,75)
220-240				
240-260	470,00 (578,10)	410,00 (504,30)	400,00 (492,00)	360,00 (442,80)
260-280				
280-300	520,00 (639,60)	470,00 (578,10)	460,00 (565,80)	410,00 (504,30)
300-320				
320-340	540,00 (664,20)	490,00 (602,70)	480,00 (590,40)	430,00 (528,90)
340-360				
360-380	560,00 (688,80)	510,00 (627,30)	500,00 (615,00)	450,00 (553,50)
380-400				
powyżej 400 mm	wycena indywidualna	wycena indywidualna	wycena indywidualna	wycena indywidualna
kątownik ruchomy z piórem regulacyjnym +20 mm	80,00 (98,40)	65,00 (79,95)	60,00 (73,80)	40,00 (49,20)
kątownik ruchomy z piórem regulacyjnym +20 mm	100,00 (123,00)	85,00 (104,55)	80,00 (98,40)	60,00 (73,80)

OPCJE ZA DOPLATĄ

ościeżnica do drzwi dwuskrzydłowych 100-200	25%
nietypowa szerokość	60,00 (73,80)
nietypowa wysokość: dłuższa do 10 mm	40,00 (49,20)
nietypowa wysokość: dłuższa od 11 mm do 300 mm	180,00 (221,40)
zmiana położenia zaczepu	50,00 (61,50)
dodatkowy zawias	15,00 (18,45)

DOSTĘPNE KOLORY:

GRUPA PP



GRUPA CPL

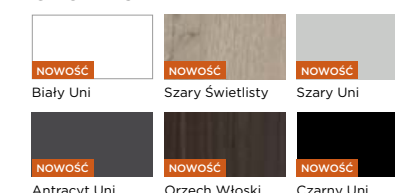

GRUPA CLPL

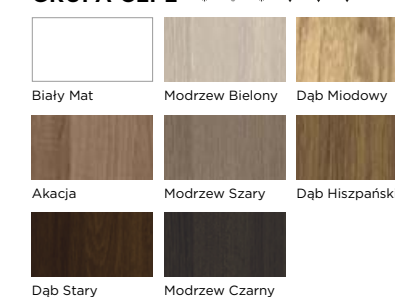

GRUPA FF

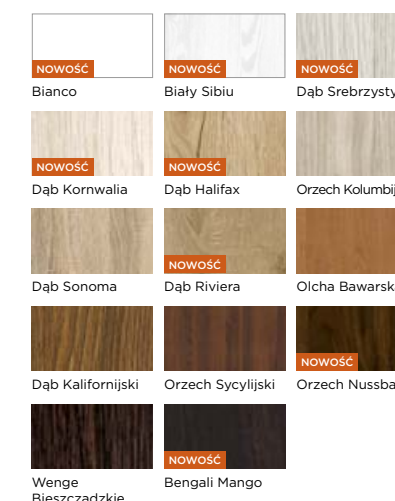

GRUPA LAK

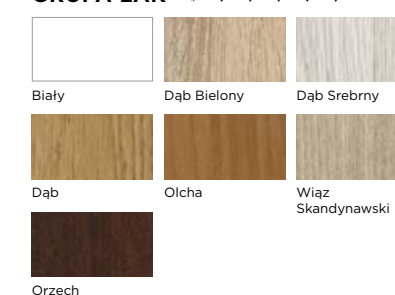

OŚCIEŻNICA REGULOWANA DIN



TABELA WYMIARÓW

Szerokość	W [mm]	W1 [mm]	W2 [mm]	W3 [mm]	S1 [mm]	S2 [mm]	H1 [mm]	H2 [mm]	H3 [mm]	H4 [mm]	Sugerowany wymiar otworu montażowego [mm]
60	603	624	647	745	618	644					675 x 2055
70	703	724	747	845	718	744	2020	2030	2042	2091	775 x 2055
80	803	824	847	945	818	844					875 x 2055
90	903	924	947	1045	918	944					975 x 2055

Kolejne szerokości zwiększają wymiary W, W1, W2, W3, S1 i S2 co 100 mm i podlegają dopłacie do ościeżnicy dwuskrzydłowej.

Zakres regulacji	X [mm]
60-75	60
80-100	80
100-120	100
120-140	120
X - (X+20)	X

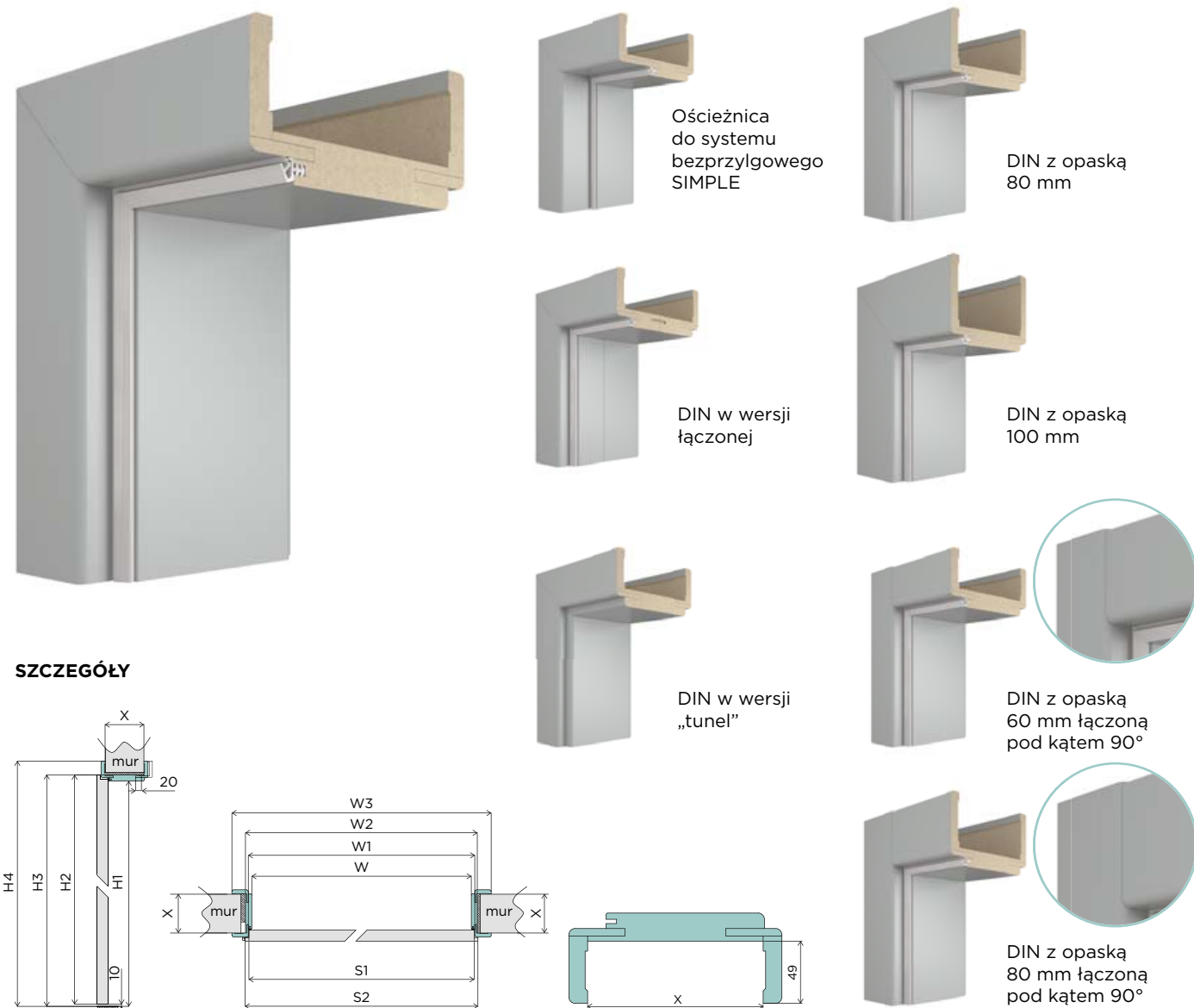
W - szerokość ościeżnicy w świetle
 W1 - szerokość ościeżnicy w felcu
 W2 - szerokość zewnętrzna ościeżnicy
 W3 - szerokość ościeżnicy z opaskami
 S1 - szerokość skrzydła drzwiowego w felcu
 S2 - szerokość całkowita skrzydła drzwiowego
 H1 - wysokość ościeżnicy w świetle
 H2 - wysokość całkowita skrzydła drzwiowego
 H3 - wysokość zewnętrzna ościeżnicy
 H4 - wysokość ościeżnicy z opaską

OŚCIEŻNICA REGULOWANA DIN

Ościeżnica regulowana DIN jest produkowana z MDF na dowolną grubość ściany, rozpoczynając od 60 mm (od 100 mm w przypadku ościeżnicy w systemie SIMPLE).

Dwucentymetrową regulację zapewnia ruchomy kątownik.

Ościeżnica może zostać wykonana na dowolną szerokość w świetle. Kompletna ościeżnica składa się z dwuelementowej bazy oraz belki górnej z kątownikami na dwie strony. Ościeżnica występuje zarówno w wersji z felcem, jak i w wersji „tunel”. W zakresach regulacji od 280 mm-300 mm ościeżnica występuje w wersji łączonej z minimum dwóch elementów. W przypadku ościeżnicy „tunel” wersja łączona występuje od zakresu 260 mm do 280 mm.

DOSTĘPNE SZEROKOŚCI

- 60, 70, 80, 90, inne rozmiary dostępne za dopłatą

WYPOSAŻENIE

- zawiasy czopowe wkręcane, 2 szt. (3 szt. w ościeżnicy 90)
- zaczep
- uszczelka
- zestaw montażowy

CENNIK

Zakres regulacji [mm]	Cena w zł: netto (brutto) - do drzwi jednoskrzydłowych 60-90			
	Grupa kolorystyczna			
	PP	CPL	CLPL	FF i LAK
60-75	450,00 (553,50)	400,00 (492,00)	390,00 (479,70)	345,00 (424,35)
80-100	340,00 (418,20)	290,00 (356,70)	280,00 (344,40)	250,00 (307,50)
100-120	370,00 (455,10)	320,00 (393,60)	310,00 (381,30)	275,00 (338,25)
140-160	385,00 (473,55)	335,00 (412,05)	325,00 (399,75)	285,00 (350,55)
180-200	405,00 (498,15)	355,00 (436,65)	345,00 (424,35)	305,00 (375,15)
200-220	430,00 (528,90)	380,00 (467,40)	370,00 (455,10)	325,00 (399,75)
240-260	450,00 (553,50)	400,00 (492,00)	390,00 (479,70)	345,00 (424,35)
260-280	480,00 (590,40)	430,00 (528,90)	420,00 (516,60)	370,00 (455,10)
300-320	510,00 (627,30)	460,00 (565,80)	450,00 (553,50)	400,00 (492,00)
320-340	540,00 (664,20)	490,00 (602,70)	480,00 (590,40)	420,00 (516,60)
340-360	510,00 (627,30)	460,00 (565,80)	450,00 (553,50)	400,00 (492,00)
360-380	540,00 (664,20)	490,00 (602,70)	480,00 (590,40)	420,00 (516,60)
380-400	510,00 (627,30)	460,00 (565,80)	450,00 (553,50)	400,00 (492,00)
400-420	540,00 (664,20)	490,00 (602,70)	480,00 (590,40)	420,00 (516,60)
powyżej 420 mm	wycena indywidualna	wycena indywidualna	wycena indywidualna	wycena indywidualna
kątownik ruchomy	80,00 (98,40)	65,00 (79,95)	60,00 (73,80)	40,00 (49,20)
kątownik ruchomy z piórem regulacyjnym +20 mm	100,00 (123,00)	85,00 (104,55)	80,00 (98,40)	60,00 (73,80)

OPCJE ZA DOPLATĄ

ościeżnica do drzwi dwuskrzydłowych 100-200	25%
nietyпова szerokość	60,00 (73,80)
nietyпова wysokość: dłuższa do 10 mm	40,00 (49,20)
nietyпова wysokość: dłuższa od 11 mm do 300 mm	200,00 (246,00)
nietyпова wysokość: krótsza	40,00 (49,20)
zmiana położenia zaczepu	50,00 (61,50)
dotłaczony zawias	15,00 (18,45)
ościeżnica do systemu bezprzylgowego SIMPLE (dla zakresu regulacji od 100 do 120) i większych	200,00 (246,00)
ościeżnica do drzwi rewersyjnych	200,00 (246,00)
ościeżnica z opaską kątownika o wysokości 80 mm	bez dopłaty
ościeżnica z opaską kątownika o wysokości 100 mm	50,00
ościeżnica wykonana w łączeniu elementów pod kątem 90° (nie dotyczy ościeżnicy z opaską kątownika 100 mm)	30,00

DOSTĘPNE KOLORY:

GRUPA PP

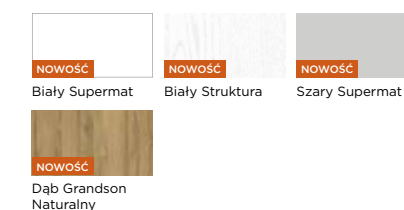

GRUPA CPL

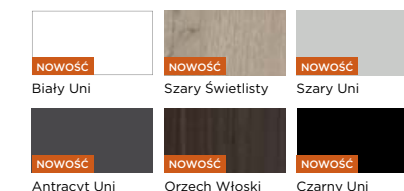

GRUPA CLPL

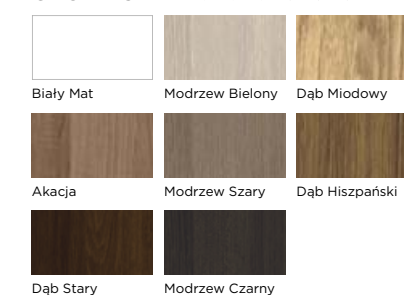

GRUPA FF

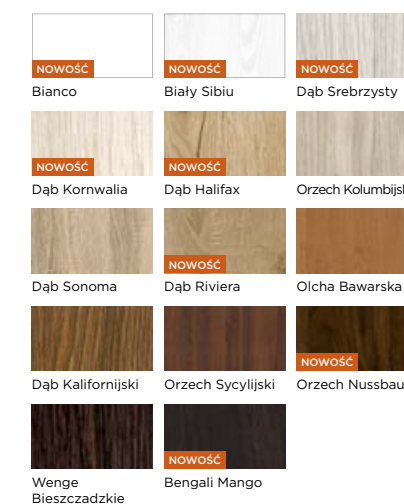

GRUPA LAK

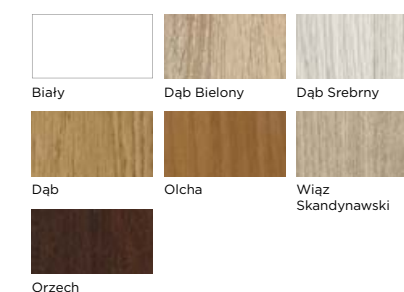

OŚCIEŻNICA REGULOWANA DUALE - DWUZAKRESOWA



DUALE dwuzakresowa w wersji „tunnel”

SZCZEGÓŁY



TABELA WYMIARÓW

Szerokość	W [mm]	W1 [mm]	W2 [mm]	W3 [mm]	S1 [mm]	S2 [mm]	H1 [mm]	H2 [mm]	H3 [mm]	H4 [mm]	Sugerowany wymiar otworu montażowego [mm]
60	603	624	647	745	618	644					675 x 2055
70	703	724	747	845	718	744	2020	2030	2042	2091	775 x 2055
80	803	824	847	945	818	844					875 x 2055
90	903	924	947	1045	918	944					975 x 2055

Kolejne szerokości zwiększają wymiary W, W1, W2, W3, S1 i S2 co 100 mm i podlegają dopłacie do ościeżnicy dwuskrzydłowej.

Zakres regulacji	X [mm]
100-140	100
140-180	140
180-220	180
220-260	220
260-300	260

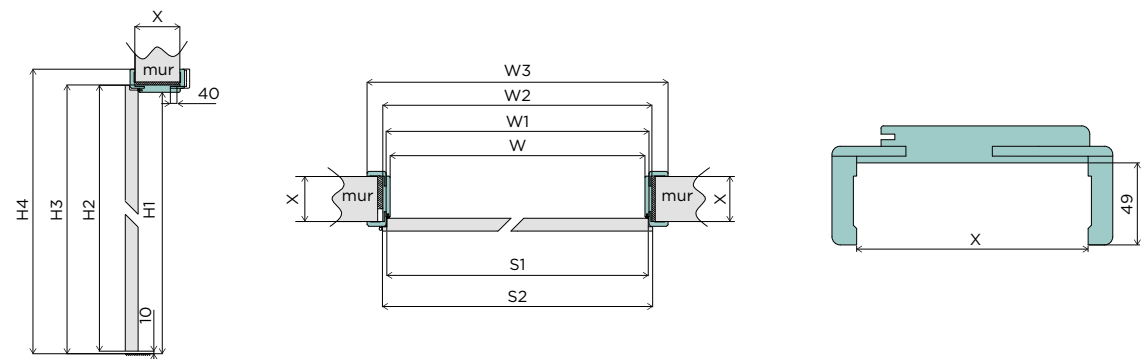
W - szerokość ościeżnicy w świetle
W1 - szerokość ościeżnicy w felcu
W2 - zewnętrzna szerokość ościeżnicy
W3 - szerokość ościeżnicy z opaskami
S1 - szerokość skrzydła drzwiowego w felcu
S2 - szerokość całkowita skrzydła drzwiowego
H1 - wysokość ościeżnicy w świetle
H2 - wysokość całkowita skrzydła drzwiowego
H3 - wysokość zewnętrzna ościeżnicy
H4 - wysokość ościeżnicy z opaską

OŚCIEŻNICA REGULOWANA DUALE - DWUZAKRESOWA

Ościeżnica regulowana DUALE jest produkowana z MDF na dowolną grubość ściany, rozpoczynając od 100 mm.

Czterocentymetrową regulację zapewnia ruchomy kątownik.

Ościeżnica może zostać wykonana na dowolną szerokość w świetle. Kompletna ościeżnica składa się z dwuelementowej bazy oraz belki górnej z kątownikami na dwie strony. Ościeżnica występuje zarówno w wersji z felcem, jak i w wersji „tunnel”.

DOSTĘPNE SZEROKOŚCI

- 60, 70, 80, 90, inne rozmiary dostępne za dopłatą

WYPOSAŻENIE

- zawiasy czopowe wkręcane, 2 szt. (3 szt. w ościeżnicy 90)
- zaczep
- uszczelka
- zestaw montażowy

CENNIK DRZWI JEDNOSKRZYDŁOWYCH 60-90

Zakres regulacji [mm]	Cena w zł: netto (brutto)			
	Grupa kolorystyczna			
	PP	CPL	CLPL	FF i LAK
100-140	370,00 (455,10)	320,00 (393,60)	310,00 (381,30)	275,00 (338,25)
140-180	385,00 (473,55)	335,00 (412,05)	325,00 (399,75)	285,00 (350,55)
180-220	405,00 (498,15)	355,00 (436,65)	345,00 (424,35)	305,00 (375,15)
220-260	430,00 (528,90)	380,00 (467,40)	370,00 (455,10)	325,00 (399,75)
260-300	450,00 (553,50)	400,00 (492,00)	390,00 (479,70)	345,00 (424,35)

OPCJE ZA DOPŁATĄ

ościeżnica do drzwi dwuskrzydłowych 100-200	25%
nietyпова szerokość	60,00 (73,80)
nietyпова wysokość: dłuższa do 10 mm	40,00 (49,20)
nietyпова wysokość: dłuższa od 11 mm do 300 mm	200,00 (246,00)
nietyпова wysokość: krótsza	40,00 (49,20)
zmiana położenia zaczepu	50,00 (61,50)
dotychczasowy zawias	15,00 (18,45)
ościeżnica do systemu bezprzylgowego SIMPLE	200,00 (246,00)
ościeżnica z opaską kątownika o wysokości całkowitej 80 mm	bez dopłaty
ościeżnica z opaską kątownika o wysokości całkowitej 100 mm	50,00
ościeżnica wykonana w łączeniu elementów pod kątem 90° (nie dotyczy ościeżnicy z opaską kątownika 100 mm)	30,00

DOSTĘPNE KOLORY:

GRUPA PP

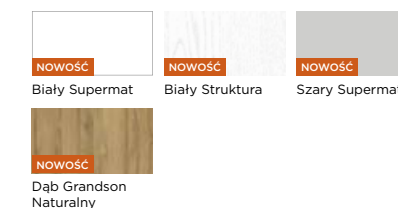

GRUPA CPL

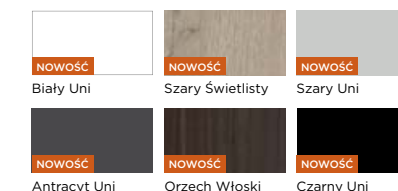

GRUPA CLPL

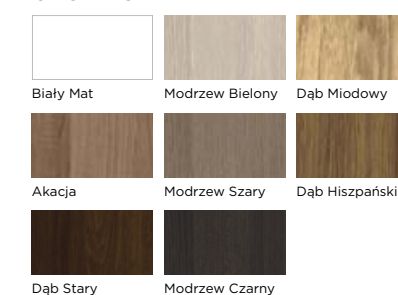

GRUPA FF

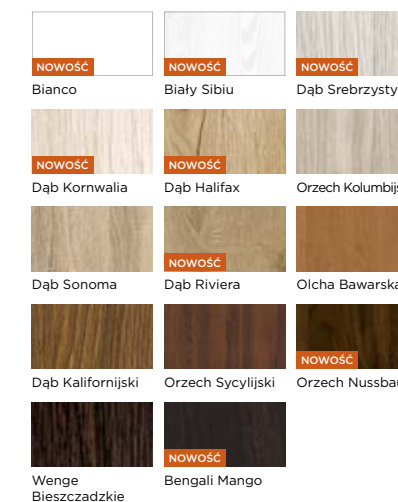

GRUPA LAK

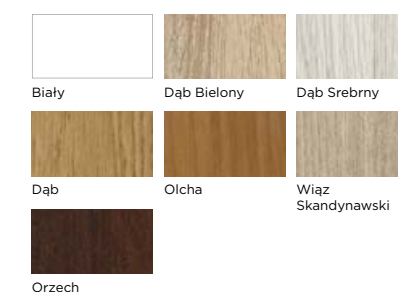

OŚCIEŻNICA REGULOWANA DREWNIANA



Ościeżnica do systemu bezprzylgowego SIMPLE

SZCZEGÓŁY



TABELA WYMIARÓW

Szerokość	W [mm]	W1 [mm]	W2 [mm]	W3 [mm]	S1 [mm]	S2 [mm]	H1 [mm]	H2 [mm]	H3 [mm]	H4 [mm]	Sugerowany wymiar otworu montażowego [mm]
60	601	624	689	787	618	644					710 x 2075
70	701	724	789	887	718	744	2020	2030	2064	2113	810 x 2075
80	801	824	889	987	818	844					910 x 2075
90	901	924	989	1087	918	944					1010 x 2075

Kolejne szerokości zwiększają wymiary W, W1, W2, W3, S1 i S2 co 100 mm i podlegają dopłacie do ościeżnicy dwuskrzydłowej.

Zakres regulacji	X [mm]
75-95	75
95-115	95
115-135	115
135-155	135
X - (X+20)	X

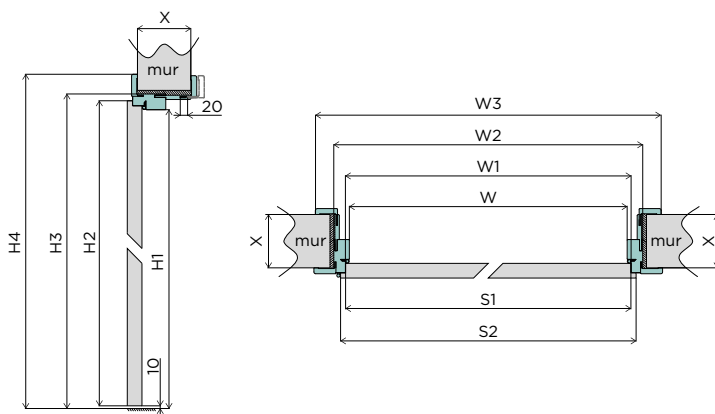
W - szerokość ościeżnicy w świetle
 W1 - szerokość ościeżnicy w felcu
 W2 - szerokość zewnętrzna ościeżnicy
 W3 - szerokość ościeżnicy z opaskami
 S1 - szerokość skrzydła drzwiowego w felcu
 S2 - szerokość całkowita skrzydła drzwiowego
 H1 - wysokość ościeżnicy w świetle
 H2 - wysokość całkowita skrzydła drzwiowego
 H3 - wysokość ościeżnicy zewnętrzna
 H4 - wysokość ościeżnicy z opaską

OŚCIEŻNICA REGULOWANA DREWNIANA

Ościeżnica regulowana drewniana jest produkowana z drewna iglastego (część bazowa) i z MDF (deska regulacyjna i opaski) na dowolną grubość ściany, rozpoczynając od 75 mm (od 115 mm w przypadku ościeżnicy w systemie SIMPLE). Regulację 20 mm zapewnia ruchomy kątownik.

Ościeżnica może zostać wykonana na dowolną szerokość w świetle. Kompletna ościeżnica składa się z dwuelementowej bazy oraz belki górnej z deską regulacyjną i kątownikami na dwie strony. Ościeżnica występuje zarówno w wersji z felcem, jak i w wersji „tunel”.

DOSTĘPNE SZEROKOŚCI

- 60, 70, 80, 90, inne rozmiary dostępne za dopłatą

WYPOSAŻENIE

- zawiasy czopowe wkręcane, 2 szt. (3 szt. w ościeżnicy 90)
- zaczep
- uszczelka
- zestaw montażowy

CENNIK DRZWI JEDNOSKRZYDŁOWYCH 60-90

Zakres regulacji [mm]	Cena w zł: netto (brutto)			
	Grupa kolorystyczna			
	PP	CPL	CLPL	FF i LAK
75-95	520,00 (639,60)	470,00 (578,10)	460,00 (565,80)	415,00 (510,45)
115-135	540,00 (664,20)	490,00 (602,70)	480,00 (590,40)	430,00 (528,90)
155-175	580,00 (713,40)	530,00 (651,90)	520,00 (639,60)	465,00 (571,95)
195-215	615,00 (756,45)	565,00 (694,95)	555,00 (682,65)	495,00 (608,85)
235-255	650,00 (799,50)	600,00 (738,00)	590,00 (725,70)	520,00 (639,60)
275-295	680,00 (836,40)	630,00 (774,90)	620,00 (762,60)	550,00 (676,50)
315-335	710,00 (873,30)	660,00 (811,80)	650,00 (799,50)	580,00 (713,40)
355-375	740,00 (910,20)	690,00 (848,70)	680,00 (836,40)	610,00 (750,30)
395-415	770,00 (947,10)	720,00 (885,60)	710,00 (873,30)	640,00 (787,20)
415-435	770,00 (947,10)	720,00 (885,60)	710,00 (873,30)	640,00 (787,20)
powyżej 435 mm	wycena indywidualna	wycena indywidualna	wycena indywidualna	wycena indywidualna
kątownik ruchomy	80,00 (98,40)	65,00 (79,95)	60,00 (73,80)	40,00 (49,20)
kątownik ruchomy z piórem regulacyjnym +20 mm	100,00 (123,00)	85,00 (104,55)	80,00 (98,40)	60,00 (73,80)

OPCJE ZA DOPŁATĄ

ościeżnica do drzwi dwuskrzydłowych 100-200	25%
nietyпова szerokość	60,00 (73,80)
nietyпова wysokość: dłuższa do 10 mm	40,00 (49,20)
nietyпова wysokość: krótsza	40,00 (49,20)
zmiana położenia zaczepu	50,00 (61,50)
dotatkowy zawias	15,00 (18,45)
dotatkowy zaczep górny	40,00 (49,20)
zaczep zamka listwowego	60,00 (73,80)
ościeżnica do systemu bezprzylgowego SIMPLE (dla zakresu regulacji od 115 do 135 mm i większych)	200,00 (246,00)
ościeżnica do drzwi wahadłowych	100,00 (123,00)
ościeżnica do drzwi składanych	100,00 (123,00)

DOSTĘPNE KOLORY:

GRUPA PP



GRUPA CPL

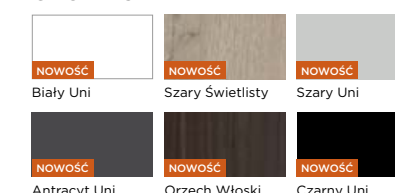

GRUPA CLPL

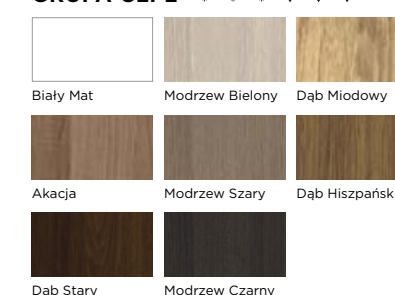

GRUPA FF

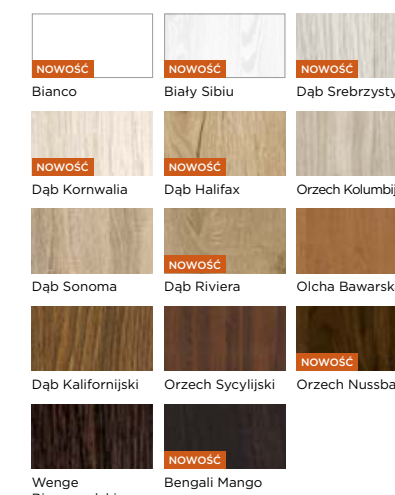

GRUPA LAK

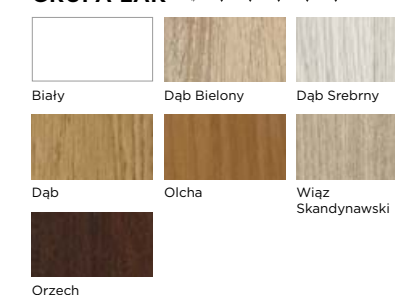

OŚCIEŻNICA REGULOWANA EXCLUSIVE



Ościeżnica do systemu bezprzylgowego SIMPLE

SZCZEGÓŁY



TABELA WYMIARÓW

Szerokość	W [mm]	W1 [mm]	W2 [mm]	W3 [mm]	S1 [mm]	S2 [mm]	H1 [mm]	H2 [mm]	H3 [mm]	H4 [mm]	Sugerowany wymiar otworu montażowego [mm]
60	603	624	691	789	618	644					710 x 2075
70	703	724	791	889	718	744	2020	2030	2064	2113	810 x 2075
80	803	824	891	989	818	844					910 x 2075
90	903	924	991	1089	918	944					1010 x 2075

Kolejne szerokości zwiększają wymiary W, W1, W2, W3, S1 i S2 co 100 mm i podlegają dopłacie do ościeżnicy dwuskrzydłowej.

Zakres regulacji	X [mm]
80-100	80
100-120	100
120-140	120
X - (X+20)	X

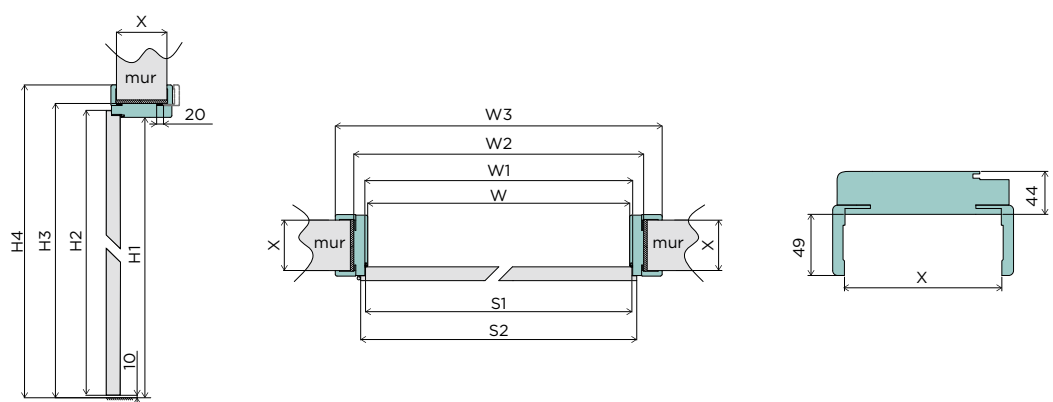
W - szerokość ościeżnicy w świetle
W1 - szerokość ościeżnicy w felcu
W2 - szerokość zewnętrzna ościeżnicy
W3 - szerokość ościeżnicy z opaskami
S1 - szerokość skrzydła drzwiowego w felcu
S2 - szerokość całkowita skrzydła drzwiowego
H1 - wysokość ościeżnicy w świetle
H2 - wysokość całkowita skrzydła drzwiowego
H3 - wysokość zewnętrzna ościeżnicy
H4 - wysokość ościeżnicy z opaską

OŚCIEŻNICA REGULOWANA EXCLUSIVE

Ościeżnica regulowana exclusive jest produkowana z MDF na dowolną grubość ściany, rozpoczynając od 80 mm (lub 100 mm w przypadku ościeżnicy w systemie SIMPLE). Dwucentymetrową regulację zapewnia ruchomy kątownik. Ościeżnica może zostać wykonana na dowolną szerokość w świetle. Kompletna ościeżnica składa się z dwuelementowej bazy oraz belki górnej z kątownikami na dwie strony. Ościeżnica występuje zarówno w wersji z felcem, jak i w wersji „tunel”, w formie prostej lub owalnej. W zakresach regulacji 280 mm-300 mm ościeżnica występuje w wersji łączonej z minimum dwóch elementów. W przypadku ościeżnicy „tunel” wersja łączona występuje od zakresu 260 mm do 280 mm.

DOSTĘPNE SZEROKOŚCI

- 60, 70, 80, 90, inne rozmiary dostępne za dopłatą

WYPOSAŻENIE

- zawiasy czopowe wkręcane, 2 szt. (3 szt. w ościeżnicy 90)
- zaczep
- uszczelka
- zestaw montażowy

CENNIK DRZWI JEDNOSKRZYDŁOWYCH 60-90

Zakres regulacji [mm]	Cena w zł: netto (brutto)			
	Grupa kolorystyczna			
	PP	CPL	CLPL	FF i LAK
80-100	410,00	360,00	350,00	310,00
100-120	(504,30)	(442,80)	(430,50)	(381,30)
120-140	430,00	380,00	370,00	330,00
140-160	(528,90)	(467,40)	(455,10)	(405,90)
160-180	460,00	410,00	400,00	360,00
180-200	(565,80)	(504,30)	(492,00)	(442,80)
200-220	500,00	450,00	440,00	400,00
220-240	(615,00)	(553,50)	(541,20)	(492,00)
240-260	540,00	490,00	480,00	430,00
260-280	(664,20)	(602,70)	(590,40)	(528,90)
280-300	590,00	540,00	530,00	470,00
300-320	(725,70)	(664,20)	(651,90)	(578,10)
320-340	630,00	580,00	570,00	510,00
340-360	(774,90)	(713,40)	(701,10)	(627,30)
360-380	680,00	630,00	620,00	550,00
380-400	(836,40)	(774,90)	(762,60)	(676,50)
powyżej 400 mm	wycena indywidualna	wycena indywidualna	wycena indywidualna	wycena indywidualna
kątownik ruchomy	80,00 (98,40)	65,00 (79,95)	60,00 (73,80)	40,00 (49,20)
kątownik ruchomy z piórem regulacyjnym +20 mm	100,00 (123,00)	85,00 (104,55)	80,00 (98,40)	60,00 (73,80)

OPCJE ZA DOPLATĄ

ościeżnica do drzwi dwuskrzydłowych 100-200	25%
nietyпова szerokość	60,00 (73,80)
nietyпова wysokość: dłuższa do 10 mm	40,00 (49,20)
nietyпова wysokość: dłuższa od 11 mm do 300 mm	250,00 (307,50)
nietyпова wysokość: krótsza	40,00 (49,20)
zmiana położenia zaczepu	50,00 (61,50)
dodatkowy zawias	15,00 (18,45)
dodatkowy zaczep górny	40,00 (49,20)
zaczep zamka listwowego	60,00 (73,80)
ościeżnica do systemu bezprzylgowego SIMPLE (dla zakresu regulacji od 100 do 120 mm i większych)	200,00 (246,00)
ościeżnica do drzwi wahadłowych	100,00 (123,00)

DOSTĘPNE KOLORY:

GRUPA PP

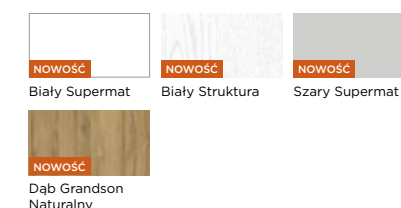

GRUPA CPL

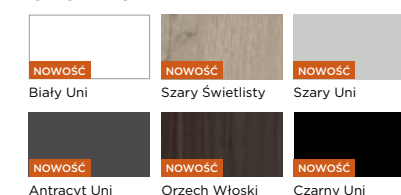

GRUPA CLPL

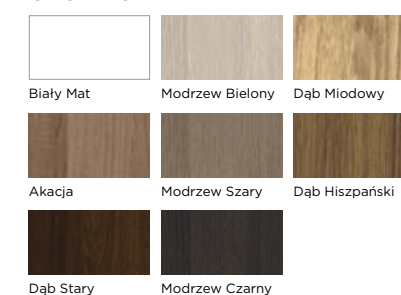

GRUPA FF

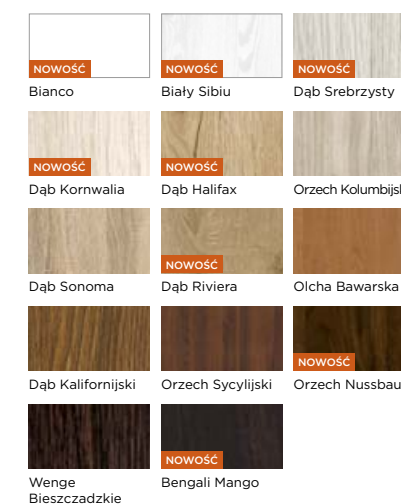

GRUPA LAK

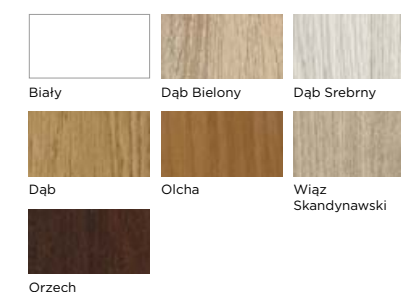

AKCESORIA DO OŚCIEŻNIC REGULOWANYCH DIN, DUALE, DREWNIANEJ I EXCLUSIVE

OPASKI DIN PLUS

Opaska DIN PLUS to rozwiązanie, które pozwoli na prostą i szybką odmianę wnętrza. Występuje w pięciu różnych wzorach, dzięki czemu każdy użytkownik znajdzie dla siebie odpowiedni model. Opaska DIN PLUS jest produkowana z MDF o stałej wysokości 80 mm. Kompletna opaska składa się z trzech elementów: dwóch pionowych i jednego poziomego.



CENNIK

Grupa kolorystyczna	Cena w zł: netto (brutto)	
	RETRO, STYLE I, STYLE II	ARTE, CLASS
PP	110,00 (135,30)	130,00 (159,90)
CPL	90,00 (110,70)	110,00 (135,30)
CLPL	80,00 (98,40)	100,00 (123,00)
FF i LAK	60,00 (73,80)	80,00 (98,40)

OPCJE ZA DOPLATĄ

	CENA W ZŁ: netto (brutto)
opaska do drzwi dwuskrzydłowych 100-200	25%
nietypowa szerokość	40,00 (49,20)

DOSTĘPNE KOLORY:

GRUPA PP

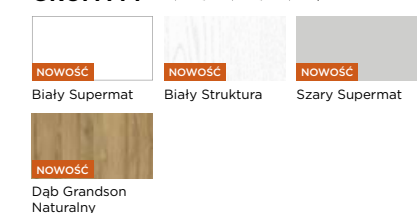

GRUPA CPL

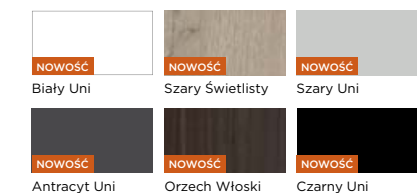

GRUPA CLPL

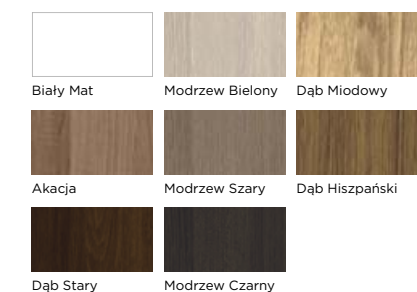

GRUPA FF

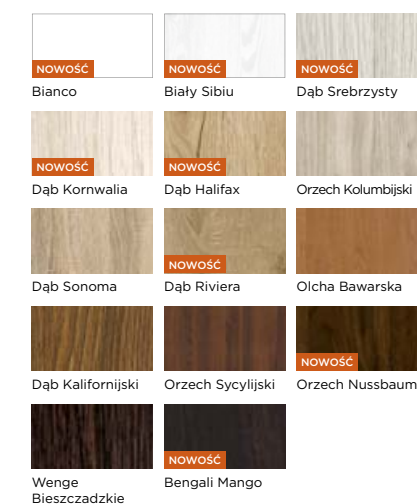

GRUPA LAK

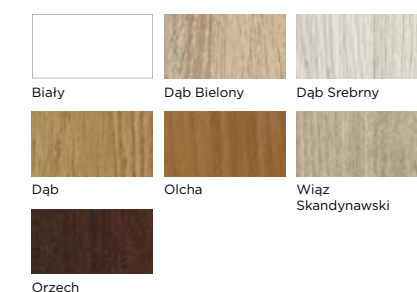

AKCESORIA DO OŚCIEŻNIC REGULOWANYCH DIN, DREWNIANEJ I EXCLUSIVE

KORONA

Korona jest produkowana z MDF o stałej wysokości 100 mm. Korona może zostać zamontowana na ościeżnicy regulowanej: DIN, drewnianej i exclusive.

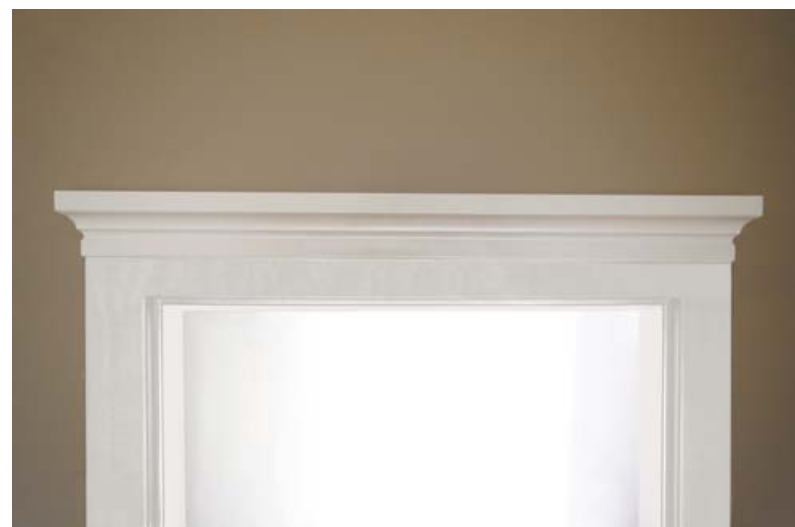

CENNIK

Grupa kolorystyczna	CENA W ZŁ: netto (brutto)
PP	200,00 (246,00)
CPL	170,00 (209,10)
CLPL	160,00 (196,80)
FF i LAK	120,00 (147,60)

OPCJE ZA DOPŁATĄ

korona do drzwi dwuskrzydłowych 100-200	25%
nietyпова szerokość	40,00 (49,20)

DOSTĘPNE KOLORY:

GRUPA PP

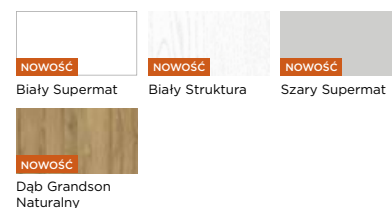

GRUPA CPL

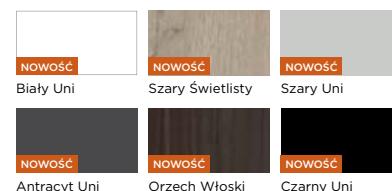

GRUPA CLPL

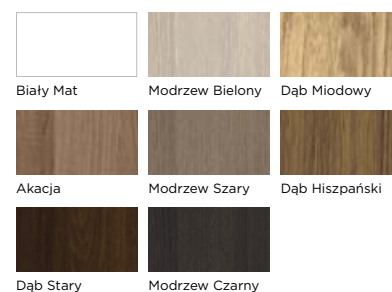

GRUPA FF

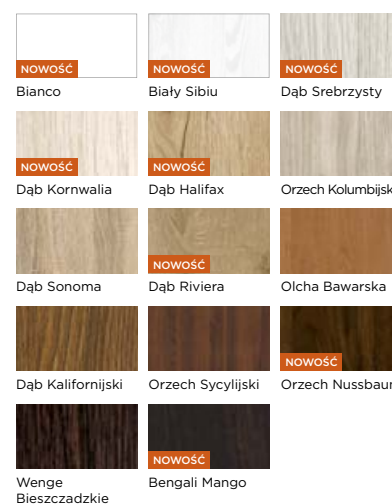

GRUPA LAK

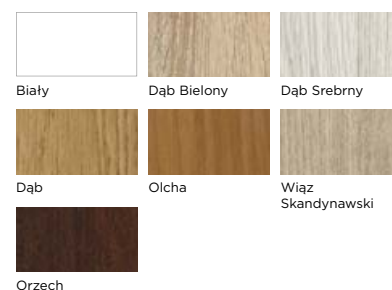

LISTWY PRZYPODŁOGOWE

Listwy przypodłogowe wykonane z MDF są produkowane standardowo na wysokość 100 mm (nie dotyczy SOFT 05 i SOFT 06). Istnieje możliwość wykonania listwy przypodłogowej o innej wysokości:

- listwy niższe są wykonywane bez dopłaty,
- listwy wyższe są wykonywane za dopłatą 100%.

Listwy są sprzedawane w odcinkach o długości 2000 mm, zcięte pod kątem 45 stopni.

SOFT 01

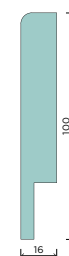

SOFT 04



SOFT 05



SOFT 06



SLANT 02

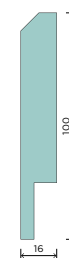

SLANT 03



CENNIK

Grupa kolorystyczna	CENA W ZŁ: netto (brutto)/szt.
PP	30,00 (36,90)
CPL	25,00 (30,75)
CLPL	23,00 (28,29)
FF i LAK	16,00 (19,68)

OPCJE ZA DOPŁATĄ

zmiana wysokości listwy przypodłogowej: niższa	bez dopłaty
zmiana wysokości listwy przypodłogowej: wyższa	+100%

DOSTĘPNE KOLORY:

GRUPA PP

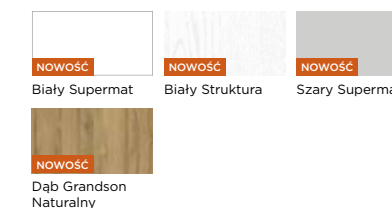

GRUPA CPL

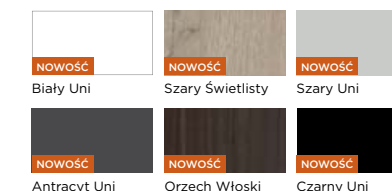

GRUPA CLPL

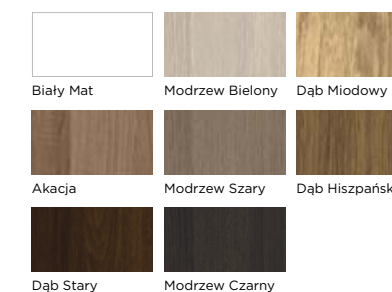

GRUPA FF

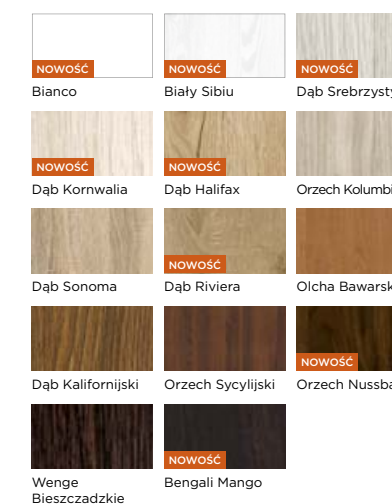

GRUPA LAK

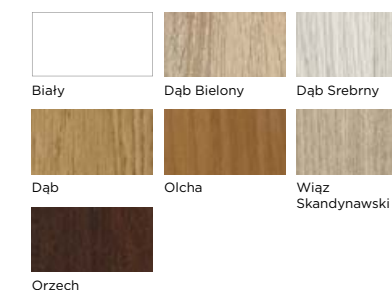

SZYLD DZIELONY KWADRAT

Q5S SALVIA



DOSTĘPNE KOLORY:



chrom polerowany chrom szczotkowany



nikiel szczotkowany czarny

	Cena w zł: netto (brutto)
klamka	200,00 (246,00)
szyld dolny - klucz	55,00 (67,65)
szyld dolny - wkładka	55,00 (67,65)
szyld dolny - WC	81,00 zł (99,63)

Q5S IRIS



DOSTĘPNE KOLORY:



chrom polerowany chrom szczotkowany

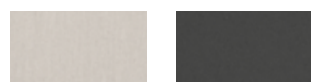

nikiel szczotkowany czarny

	Cena w zł: netto (brutto)
klamka	223,00 (274,29)
szyld dolny - klucz	55,00 (67,65)
szyld dolny - wkładka	55,00 (67,65)
szyld dolny - WC	81,00 zł (99,63)

LARISA



DOSTĘPNE KOLORY:



chrom polerowany chrom satynowy



złoto czarny

	Cena w zł: netto (brutto)
klamka	169,00 (207,87)
szyld dolny - klucz	49,00 (60,27)
szyld dolny - wkładka	49,00 (60,27)
szyld dolny - WC	79,00 (97,17)

WARNA FIT



DOSTĘPNE KOLORY:



złoto

	Cena w zł: netto (brutto)
klamka	196,00 (241,08)
szyld dolny - klucz	50,00 (61,50)
szyld dolny - wkładka	50,00 (61,50)
szyld dolny - WC	73,00 (89,79)

SPYQ



DOSTĘPNE KOLORY:



chrom chrom satynowy



biały czarny

	Cena w zł: netto (brutto)
klamka	155,00 (190,65)
szyld dolny - klucz	44,00 zł (54,12)
szyld dolny - wkładka	44,00 (54,12)
szyld dolny - WC	66,00 (81,18)

UNICO



DOSTĘPNE KOLORY:



czarny mat biały mat



grafit strukturalny

	Cena w zł: netto (brutto)
klamka	47,00 (57,81)
szyld dolny - klucz	18,00 (22,14)
szyld dolny - wkładka	18,00 (22,14)
szyld dolny - WC	26,00 (31,98)

ESA VIS



DOSTĘPNE KOLORY:



chrom+czarny chrom+biały

	Cena w zł: netto (brutto)
klamka	389,00 (478,47)
szyld dolny - klucz	86,00 (105,78)
szyld dolny - wkładka	86,00 (105,78)
szyld dolny - WC	195,00 (239,85)

ZOE FIT



DOSTĘPNE KOLORY:



chrom chrom satynowy



czarny

	Cena w zł: netto (brutto)
klamka	169,00 (207,87)
szyld dolny - klucz	46,00 (56,58)
szyld dolny - wkładka	46,00 (56,58)
szyld dolny - WC	68,00 (83,64)

NESH Q



DOSTĘPNE KOLORY:



chrom chrom satynowy



biały czarny

	Cena w zł: netto (brutto)
klamka	126,00 (154,98)
szyld dolny - klucz	44,00 (54,12)
szyld dolny - wkładka	44,00 (54,12)
szyld dolny - WC	66,00 (81,18)

CASCADE



DOSTĘPNE KOLORY:



nikiel szczotkowany mosiądz antyczny



satyna grafitowa

	Cena w zł: netto (brutto)
klamka	53,00 (65,19)
szyld dolny - klucz	20,00 (24,60)
szyld dolny - wkładka	20,00 (24,60)
szyld dolny - WC	29,00 (35,67)

ARCO



DOSTĘPNE KOLORY:



nikiel szczotkowany mosiądz antyczny



satyna grafitowa

	Cena w zł: netto (brutto)
klamka	52,00 (63,96)
szyld dolny - klucz	20,00 (24,60)
szyld dolny - wkładka	20,00 (24,60)
szyld dolny - WC	29,00 (35,67)

IRIS



DOSTĘPNE KOLORY:



nikiel szczotkowany mosiądz antyczny

	Cena w zł: netto (brutto)
klamka	49,00 (60,27)
szyld dolny - klucz	20,00 (24,60)
szyld dolny - wkładka	20,00 (24,60)
szyld dolny - WC	29,00 (35,67)

SZYLD DZIELONY KWADRAT - PPOŻ.

Zamawiając klamki PPOŻ., należy określić grubość skrzydła w celu dopasowania odpowiedniego zestawu montażowego.

KVADRAT 1701 PPOŻ.



KVADRAT 1702 PPOŻ.



KVADRAT 1703 PPOŻ.



DOSTĘPNE KOLORY:



stal nierdzewna

	Cena w zł: netto (brutto)
klamka 1701	46,00 (56,58)
klamka 1702	66,00 (81,18)
klamka 1703	60,00 (73,80)
szyld dolny - klucz	16,00 (19,68)
szyld dolny - wkładka	16,00 (19,68)
szyld dolny - WC	44,00 (54,12)

SZYLD DZIELONY OKRĄGŁY

R OLEANDRO



DOSTĘPNE KOLORY:



chrom
polerowany

chrom
szcztokowany



nikiel
szcztokowany

czarny

	Cena w zł: netto (brutto)
klamka	100,00 (123,00)
szyld dolny - klucz	38,00 (46,74)
szyld dolny - wkładka	38,00 (46,74)
szyld dolny - WC	73,00 (89,79)

R FRAGOLA



DOSTĘPNE KOLORY:



chrom
polerowany

chrom
szcztokowany



nikiel
szcztokowany

czarny

	Cena w zł: netto (brutto)
klamka	100,00 (123,00)
szyld dolny - klucz	38,00 (46,74)
szyld dolny - wkładka	38,00 (46,74)
szyld dolny - WC	73,00 (89,79)

R5S VIOLA



DOSTĘPNE KOLORY:



chrom
polerowany

chrom
szcztokowany



nikiel
szcztokowany

czarny

	Cena w zł: netto (brutto)
klamka	190,00 (233,70)
szyld dolny - klucz	49,00 (60,27)
szyld dolny - wkładka	49,00 (60,27)
szyld dolny - WC	75,00 (92,25)

SZYLD DZIELONY OKRĄGŁY

BEST



DOSTĘPNE KOLORY:



chrom+czarny

	Cena w zł: netto (brutto)
klamka	275,00 (338,25)
szyld dolny - klucz	40,00 (49,20)
szyld dolny - wkładka	40,00 (49,20)
szyld dolny - WC	62,00 (76,26)

RADIUS FIT



DOSTĘPNE KOLORY:



chrom

chrom satynowy

	Cena w zł: netto (brutto)
klamka	197,00 (242,31)
szyld dolny - klucz	46,00 (56,58)
szyld dolny - wkładka	46,00 (56,58)
szyld dolny - WC	68,00 (83,64)

NESH



DOSTĘPNE KOLORY:



chrom

chrom satynowy



biały

czarny

	Cena w zł: netto (brutto)
klamka	126,00 (154,98)
szyld dolny - klucz	44,00 (54,12)
szyld dolny - wkładka	44,00 (54,12)
szyld dolny - WC	66,00 (81,18)

ISA



DOSTĘPNE KOLORY:



chrom
polerowany

chrom
szcztokowany

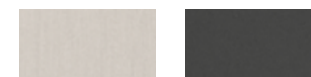

nikiel
szcztokowany

czarny

	Cena w zł: netto (brutto)
klamka	145,00 (178,35)
szyld dolny - klucz	45,00 (55,35)
szyld dolny - wkładka	45,00 (55,35)
szyld dolny - WC	75,00 (92,25)

ODA



DOSTĘPNE KOLORY:

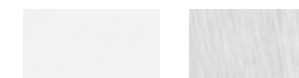

chrom
polerowany

chrom
szcztokowany

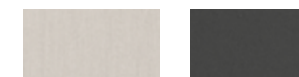

nikiel
szcztokowany

czarny

	Cena w zł: netto (brutto)
klamka	135,00 (166,05)
szyld dolny - klucz	45,00 (55,35)
szyld dolny - wkładka	45,00 (55,35)
szyld dolny - WC	75,00 (92,25)

CLASSICO



DOSTĘPNE KOLORY:



nikiel
szcztokowany



mosiądz
antyczny

	Cena w zł: netto (brutto)
klamka	41,00 (50,43)
szyld dolny - klucz	15,00 (18,45)
szyld dolny - wkładka	15,00 (18,45)
szyld dolny - WC	23,00 (28,29)

SZYLD DZIELONY OKRĄGŁY

VOLATIS



DOSTĘPNE KOLORY:



nikiel szczotkowany mosiądz antyczny

	Cena w zł: netto (brutto)
klamka	42,00 (51,66)
szyld dolny - klucz	15,00 (18,45)
szyld dolny - wkładka	15,00 (18,45)
szyld dolny - WC	23,00 (28,29)

ADULAR



DOSTĘPNE KOLORY:



nikiel szczotkowany mosiądz antyczny

	Cena w zł: netto (brutto)
klamka	36,00 (44,28)
szyld dolny - klucz	15,00 (18,45)
szyld dolny - wkładka	15,00 (18,45)
szyld dolny - WC	23,00 (28,29)

DISCRETO



DOSTĘPNE KOLORY:



nikiel szczotkowany mosiądz antyczny

	Cena w zł: netto (brutto)
klamka	41,00 (50,43)
szyld dolny - klucz	15,00 (18,45)
szyld dolny - wkładka	15,00 (18,45)
szyld dolny - WC	23,00 (28,29)

SZYLD DZIELONY OKRĄGŁY - PPOŻ.

Zamawiając klamki PPOŻ., należy określić grubość skrzydła w celu dopasowania odpowiedniego zestawu montażowego.

OVAL 1701 PPOŻ.



OVAL 1702 PPOŻ.



OVAL 1704 PPOŻ.



DOSTĘPNE KOLORY:



stal nierdzewna

	Cena w zł: netto (brutto)
klamka OVAL 1701	40,00 (49,20)
klamka OVAL 1702	67,00 (82,41)
klamka OVAL 1704	41,00 (50,43)
szyld dolny - klucz	9,00 (11,07)
szyld dolny - wkładka	9,00 (11,07)
szyld dolny - WC	35,00 (43,05)

SZYLD DŁUGI - PPOŻ.

OLARIX 72 PPOŻ.



DOSTĘPNE KOLORY:



stal nierdzewna

	Cena w zł: netto (brutto)
klamka wkładka	91,00 (111,93)
klamka WC	130,00 (159,90)

SZYLD DŁUGI

BELIA



DOSTĘPNE KOLORY:

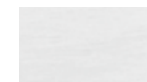

nikiel satynowy

	Cena w zł: netto (brutto)
klamka klucz	65,00 (79,95)
klamka wkładka	65,00 (79,95)
klamka WC	72,00 (88,56)

ALTIVA



DOSTĘPNE KOLORY:



nikiel szczotkowany mosiądz antyczny

	Cena w zł: netto (brutto)
klamka klucz	45,00 (55,35)
klamka wkładka	45,00 (55,35)
klamka WC	53,00 (65,19)

ADULAR



DOSTĘPNE KOLORY:



nikiel szczotkowany mosiądz antyczny

	Cena w zł: netto (brutto)
klamka klucz	37,00 (45,51)
klamka wkładka	37,00 (45,51)
klamka WC	44,00 (54,12)

ARCO



DOSTĘPNE KOLORY:



nikiel szczotkowany mosiądz antyczny

	Cena w zł: netto (brutto)
klamka klucz	45,00 (55,35)
klamka wkładka	45,00 (55,35)
klamka WC	52,00 (63,96)

IRIS



DOSTĘPNE KOLORY:



nikiel szczotkowany mosiądz antyczny

	Cena w zł: netto (brutto)
klamka klucz	45,00 (55,35)
klamka wkładka	45,00 (55,35)
klamka WC	53,00 (65,19)

CASCADE



DOSTĘPNE KOLORY:



chrom satynowy nikiel satynowy



nikiel szczotkowany mosiądz antyczny

	Cena w zł: netto (brutto)
klamka klucz	49,00 (60,27)
klamka wkładka	49,00 (60,27)
klamka WC	58,00 (71,34)

KLAMKI

KLAMKI WEJŚCIOWE

LAMBDA



DOSTĘPNE KOLORY:



inox patyna

	Cena w zł: netto (brutto)
klamka	105,00 (129,15)
szyld górny	35,00 (43,05)

TOTAL



DOSTĘPNE KOLORY:

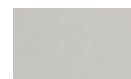

inox

	Cena w zł: netto (brutto)
klamka	132,00 (162,36)
szyld górny	72,00 (88,56)

HAGA



DOSTĘPNE KOLORY:

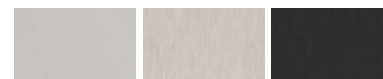

inox nikiel czarny

	Cena w zł: netto (brutto)
klamka	150,00 (184,50)
szyld górny	65,00 (79,95)

ROYAL

III KLASA
ANTYWŁAMANIOWOŚCI



DOSTĘPNE KOLORY:

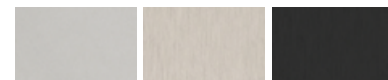

inox nikiel czarny

	Cena w zł: netto (brutto)
klamka	325,00 (399,75)
szyld górny	189,00 (232,47)

PRESTIGE

III KLASA
ANTYWŁAMANIOWOŚCI



DOSTĘPNE KOLORY:

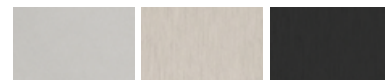

inox nikiel czarny

	Cena w zł: netto (brutto)
klamka	325,00 (399,75)
szyld górny	189,00 (232,47)

AKCESORIA

VIVENTO CLEANER

Profesjonalny zestaw do czyszczenia, odświeżania i regeneracji powierzchni drzwi.

W skład zestawu PREMIUM DOOR CARE wchodzi 2 preparaty o pojemności 250 ml: Vivento Door Cleaner oraz Vivento Door Refresher.



CENNIK

PREMIUM DOOR CARE	Cena w zł netto (brutto)
Vivento Door Cleaner 250 ml	82,00 (100,86 zł)
Vivento Door Refresher 250 ml	



USZCZELKI

CENNIK

RODZAJ	Cena w zł netto (brutto)
do ościeżnicy stałej i regulowanej (z wyjątkiem ościeżnicy ZOS), biała, beżowa lub brązowa	2,00 (2,46)
do ościeżnicy regulowanej ZOS, biała, beżowa lub brązowa	7,00 (8,61)
do belki odbojowej, bezbarwna	7,00 (8,61)

ODBOJE WOLNO STOJĄCE



CENNIK

KOLOR	Cena w zł netto (brutto)	
	NISKI	WYSOKI
nikiel	44,00 (54,12)	44,00 (54,12)
patyna	44,00 (54,12)	44,00 (54,12)

ELEKTROZACZEPY I SAMOZAMYKACZE



GR200



DES7



ITS96



DES7 SLIM



PPOŻ. 447
FIRE

CENNIK

RODZAJ	Kolor	PPOŻ	Maks. waga skrzydła	Maks. szerokość skrzydła	Cena w zł netto (brutto)
samoamykacz nawierzchniowy Groom 200 z ramieniem	srebrny, biały lub brązowy	tak	100 kg	1250 mm	185,00 (227,55)
samoamykacz nawierzchniowy Groom 200 z ramieniem z blokadą	srebrny, biały lub brązowy	nie	100 kg	1250 mm	310,00 (381,30)
samoamykacz wpuszczany ITS96 z szyną (lewy lub prawy)	srebrny	tak	130 kg	1100 mm	590,00 (725,70)
samoamykacz wpuszczany ITS96 GSR z szyną, do drzwi dwuskrzydłowych z regulatorem kolejności zamykania	srebrny	tak	130 kg	1100 mm, nie mniej niż 70	2025,00 (2490,75)
elektrozaczep DES7 symetryczny rewersyjny, 12 V	srebrny	nie	n/d	n/d	118,00 (145,14)
elektrozaczep DES7 SLIM symetryczny rewersyjny do drzwi dwuskrzydłowych, 12 V	srebrny	nie	n/d	n/d	180,00 (221,40)
elektrozaczep PPOŻ. 447 FIRE, 6-12 V, 12 V lub 24 V)	srebrny	tak	n/d	n/d	895,00 (1100,85)
blacha montażowa do elektrozaczepów, długa	srebrny	tak	n/d	n/d	35,00 (43,05)

WIZJER PANORAMICZNY 200°



CENNIK

KOLOR	Cena w zł netto (brutto)
chrom, stal nierdzewna szlifowana, satyna chrom, satyna nikiel, mosiądz, patyna, biały, czarny mat	75,00 (92,25)

OSŁONKI NA ZAWIASY



CENNIK

KOLOR	Cena w zł netto (brutto) / 2 kpl. (4 szt.)
brąz, chrom lakierowany, chrom satynowy, mosiądz, nikiel, czarna	16,00 (19,68)

WKŁADKI PATENTOWE



CENNIK

KOLOR	Cena w zł netto (brutto) / szt.	
mosiądz, nikiel	bez gałki	38,00 (46,74)
	z gałką	50,00 (61,50)

WKŁADKI PATENTOWE - PPOŻ.



CENNIK

KOLOR	Cena w zł netto (brutto) / szt.	
mosiądz, nikiel	bez gałki	46,00 (56,58)
	z gałką	58,00 (71,34)

ZAMKI



na klucz na wkładkę patentową z blokadą trzpieniowy dolny



trzpieniowy górny zamek hakowy, szyld okrągły zamek hakowy, szyld kwadratowy

CENNIK

RODZAJ	Cena w zł netto (brutto)
zamek na klucz, z blokadą lub na wkładkę patentową, cynk biały	15,00 (18,45)
zamek na klucz, z blokadą lub na wkładkę patentową, nikiel	20,00 (24,60)
zamek hakowy na klucz lub na wkładkę patentową	160,00 (196,80)
zamek hakowy z blokadą	210,00 (258,30)

ZESTAW WKŁADEK W SYSTEMIE JEDNEGO KLUCZA

W ZESTAWIE:

- 2 wkładki
- 6 indywidualnie numerowanych kluczy
- karta bezpieczeństwa



CENNIK

KOLOR	Cena w zł netto (brutto) / zestaw
nikiel satynowy, mosiądz satynowy	99,00 (121,77)

INFORMACJE TECHNICZNE
SKRZYDŁO DRZWIOWE

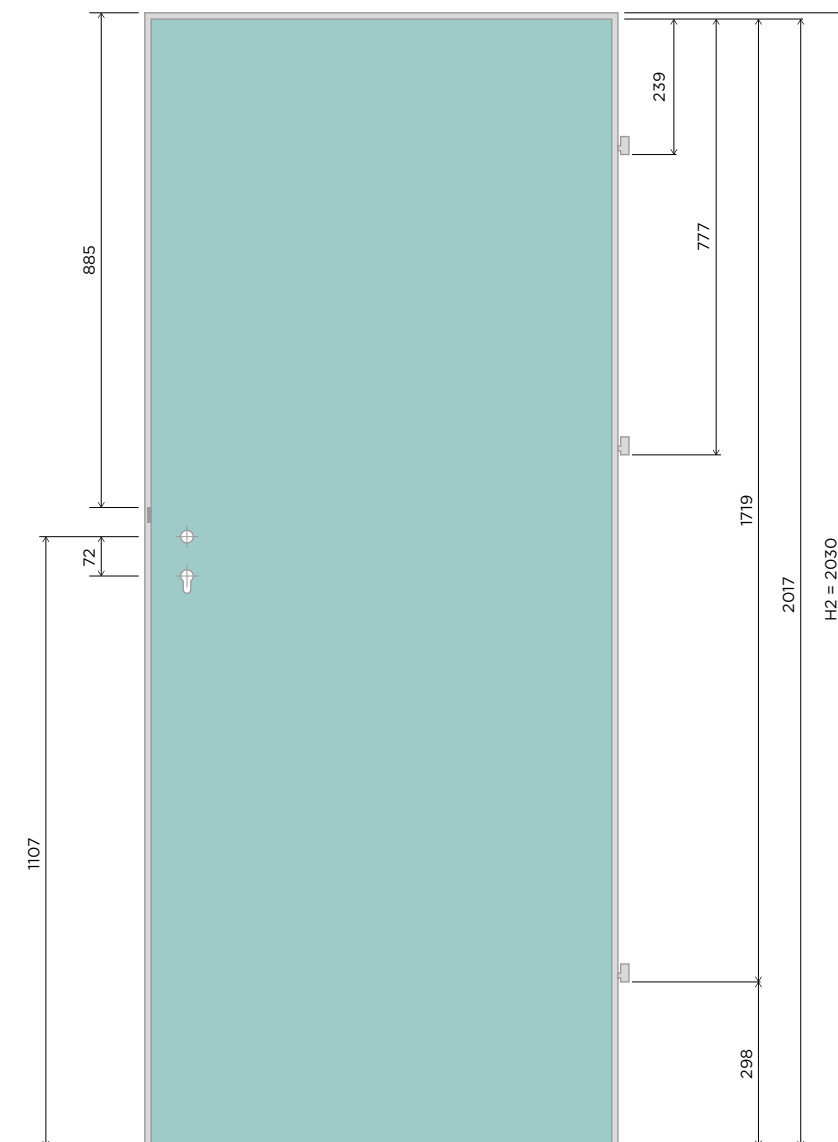

Skrzydło drzwiowe	Szerokość w felcu skrzydła drzwiowego S1 [mm]	Szerokość całkowita skrzydła drzwiowego S2 [mm]
60	618	644
70	718	744
80	818	844
90	918	944
100	1018	1044

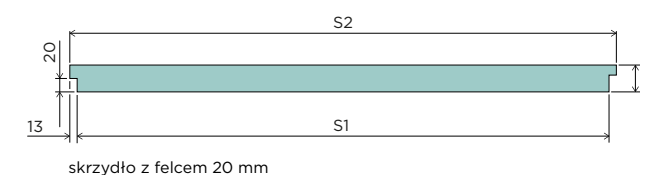

UWAGA!

Sposób wykończenia oraz konstrukcja skrzydła drzwiowego dopuszczają korektę długości we własnym zakresie poprzez podcięcie od dołu, jednak nie więcej niż 60 mm w przypadku skrzydeł drzwiowych na konstrukcji drewnianej i 30 mm w przypadku skrzydeł drzwiowych na konstrukcji z MDF. Nie można skraćć we własnym zakresie drzwi dwuskrzydłowych oraz bezprzylgowych do systemów przesuwanych.

WYMIARY DRZWI WEWNĄTRZLOKALOWYCH JEDNOSKRZYDŁOWYCH W NORMIE POLSKIEJ

DRZWI WEWNĄTRZLOKALOWE Z OŚCIEŻNICAMI STAŁYMI

	Rozmiar	W [mm]	W1 [mm]	W2 [mm]	S1 [mm]	S2 [mm]	H1 [mm]	H2 [mm]	H3 [mm]	WO [mm]	HO [mm]
stała MDF	60	603	624	691	618	644	2020	2030	2064	710	2075
	70	703	724	791	718	744				810	
	80	803	824	891	818	844				910	
	90	903	924	991	918	944				1010	
	100	1003	1024	1091	1018	1044				1110	
	110	1103	1124	1191	1118	1144				1210	
stała drewniana	60	601	624	689	618	644	2020	2030	2064	710	2075
	70	701	724	789	718	744				810	
	80	801	824	889	818	844				910	
	90	901	924	989	918	944				1010	
	100	1001	1024	1089	1018	1044				1110	
	110	1101	1124	1189	1118	1144				1210	

DRZWI WEWNĄTRZLOKALOWE Z OŚCIEŻNICAMI REGULOWANYMI

	Rozmiar	W [mm]	W1 [mm]	W2 [mm]	W3 [mm] 60/80/100*	S1 [mm]	S2 [mm]	H1 [mm]	H2 [mm]	H3 [mm]	H4 [mm] 60/80/100*	WO [mm]	HO [mm]
Zabudowa Ościeżnicy Stalowej ZOS	60	570	626	594	726	618	644	2005	2030	2017	2083	594-600	2020
	70	670	726	694	826	718	744					694-700	
	80	770	826	794	926	818	844					794-800	
	90	870	926	894	1026	918	944					894-900	
	100	970	1026	994	1126	1018	1044					994-1000	
	110	1070	1126	1094	1226	1118	1144					1094-1100	
ościeżnica regulowana DIN, DUALE	60	603	624	647	745/785/825	618	644	2020	2030	2042	2091/2111/2131	675	2055
	70	703	724	747	845/885/925	718	744					775	
	80	803	824	847	945/985/1025	818	844					875	
	90	903	924	947	1045/1085/1125	918	944					975	
	100	1003	1024	1047	1145/1185/1225	1018	1044					1075	
	110	1103	1124	1147	1245/1285/1325	1118	1144					1175	
ościeżnica regulowana exclusive	60	603	624	691	789	618	644	2020	2030	2064	2113	710	2075
	70	703	724	791	889	718	744					810	
	80	803	824	891	989	818	844					910	
	90	903	924	991	1089	918	944					1010	
	100	1003	1024	1091	1189	1018	1044					1110	
	110	1103	1124	1191	1289	1118	1144					1210	
ościeżnica regulowana drewniana	60	601	624	689	787	618	644	2020	2030	2064	2113	710	2075
	70	701	724	789	887	718	744					810	
	80	801	824	889	987	818	844					910	
	90	901	924	989	1087	918	944					1010	
	100	1001	1024	1089	1187	1018	1044					1110	
	110	1101	1124	1189	1287	1118	1144					1210	

OZNACZENIA:

W - szerokość ościeżnicy w świetle
 W1 - szerokość ościeżnicy w felcu
 W2 - szerokość zewnętrzna ościeżnicy
 W3 - szerokość ościeżnicy z opaskami (*dla ościeżnicy DIN szerokość z opaskami 60 mm, 80 mm oraz 100 mm)
 S1 - szerokość skrzydła drzwiowego w felcu
 S2 - szerokość całkowita skrzydła drzwiowego
 H1 - wysokość ościeżnicy w świetle
 H2 - wysokość skrzydła drzwiowego
 H3 - wysokość zewnętrzna ościeżnicy
 H4 - wysokość ościeżnicy z opaskami (*dla ościeżnicy DIN wysokość z opaskami 60 mm, 80 mm oraz 100 mm)
 WO - sugerowana szerokość otworu montażowego
 HO - sugerowana wysokość otworu montażowego

WYMIARY DRZWI WEWNĄTRZLOKALOWYCH JEDNOSKRZYDŁOWYCH W NORMIE CZESKIEJ I SŁOWACKIEJ

DRZWI WEWNĄTRZLOKALOWE Z OŚCIEŻNICAMI STAŁYMI

	Rozmiar	W [mm]	W1 [mm]	W2 [mm]	S1 [mm]	S2 [mm]	H1 [mm]	H2 [mm]	H3 [mm]	WO [mm]	HO [mm]
stała MDF	60	605	626	693	620	646	1975	1983	2019	710	2030
	70	705	726	793	720	746				810	
	80	805	826	893	820	846				910	
	90	905	926	993	920	946				1010	
	100	1005	1026	1093	1020	1046				1110	
	110	1105	1126	1193	1120	1146				1210	
stała drewniana	60	603	626	691	620	646	1975	1983	2019	710	2030
	70	703	726	791	720	746				810	
	80	803	826	891	820	846				910	
	90	903	926	991	920	946				1010	
	100	1003	1026	1091	1020	1046				1110	
	110	1103	1126	1191	1120	1146				1210	

DRZWI WEWNĄTRZLOKALOWE Z OŚCIEŻNICAMI REGULOWANYMI

	Rozmiar	W [mm]	W1 [mm]	W2 [mm]	W3 [mm] 60/80/100*	S1 [mm]	S2 [mm]	H1 [mm]	H2 [mm]	H3 [mm]	H4 [mm] 60/80/100*	WO [mm]	HO [mm]
Zabudowa Ościeżnicy Stalowej ZOS	60	572	628	596	728	620	646	1955	1983	1967	2033	596-602	1970
	70	672	728	696	828	720	746					696-702	
	80	772	828	796	928	820	846					796-802	
	90	872	928	896	1028	920	946					896-902	
	100	972	1028	996	1128	1020	1046					996-1002	
	110	1072	1128	1096	1228	1120	1146					1096-1102	
ościeżnica regulowana DIN, DUALE	60	605	626	649	747/787/827	620	646	1975	1983	1997	2046/ 2066/2086	675	2010
	70	705	726	749	847/887/927	720	746					775	
	80	805	826	849	947/987/1027	820	846					875	
	90	905	926	949	1047/1087/1127	920	946					975	
	100	1005	1026	1049	1147/1187/1227	1020	1046					1075	
	110	1105	1126	1149	1247/1287/1327	1120	1146						
ościeżnica regulowana exclusive	60	605	626	693	791	620	646	1975	1983	2019	2068	710	2030
	70	705	726	793	891	720	746					810	
	80	805	826	893	991	820	846					910	
	90	905	926	993	1091	920	946					1010	
	100	1005	1026	1093	1191	1020	1046					1100	
	110	1105	1126	1193	1291	1120	1146					1200	
ościeżnica regulowana drewniana	60	603	626	691	789	620	646	1975	1983	2019	2068	710	2030
	70	703	726	791	889	720	746					810	
	80	803	826	891	989	820	846					910	
	90	903	926	991	1089	920	946					1010	
	100	1003	1026	1091	1189	1020	1046					1100	
	110	1103	1126	1191	1289	1120	1146					1200	

OZNACZENIA:

W - szerokość ościeżnicy w świetle
 W1 - szerokość ościeżnicy w felcu
 W2 - szerokość zewnętrzna ościeżnicy
 W3 - szerokość ościeżnicy z opaskami (*dla ościeżnicy DIN oraz DUALE szerokość z opaskami 60 mm, 80 mm oraz 100 mm)
 S1 - szerokość skrzydła drzwiowego w felcu
 S2 - szerokość całkowita skrzydła drzwiowego
 H1 - wysokość ościeżnicy w świetle
 H2 - wysokość skrzydła drzwiowego
 H3 - wysokość zewnętrzna ościeżnicy
 H4 - wysokość ościeżnicy z opaskami (*dla ościeżnicy DIN oraz DUALE wysokość z opaskami 60 mm, 80 mm oraz 100 mm)
 WO - sugerowana szerokość otworu montażowego
 HO - sugerowana wysokość otworu montażowego

WYMIARY DRZWI WEWNĄTRZLOKALOWYCH DWUSKRZYDŁOWYCH W NORMIE POLSKIEJ

DRZWI WEWNĄTRZLOKALOWE DWUSKRZYDŁOWE Z OŚCIEŻNICAMI STAŁYMI

	Rozmiar	W [mm]	W1 [mm]	W2 [mm]	S2 [mm]	H1 [mm]	H2 [mm]	H3 [mm]	WO [mm]	HO [mm]
stała MDF	60+60	1203	1224	1291	644+610				1310	
	70+60	1303	1324	1391	744+610				1410	
	70+70, 80+60	1403	1424	1491	744+710, 844+610				1510	
	90+60, 80+70	1503	1524	1591	944+610, 844+710	2020	2030	2064	1610	2075
	80+80, 90+70	1603	1624	1691	844+810, 944+710				1710	
	90+80	1703	1724	1791	944+810				1810	
stała drewniana	90+90	1803	1824	1891	944+910				1910	
	60+60	1201	1224	1289	644+610				1310	
	70+60	1301	1324	1389	744+610				1410	
	70+70, 80+60	1401	1424	1489	744+710, 844+610				1510	
	90+60, 80+70	1501	1524	1589	944+610, 844+710	2020	2030	2064	1610	2075
	80+80, 90+70	1601	1624	1689	844+810, 944+710				1710	
	90+80	1701	1724	1789	944+810				1810	
	90+90	1801	1824	1889	944+910				1910	

DRZWI WEWNĄTRZLOKALOWE DWUSKRZYDŁOWE Z OŚCIEŻNICAMI REGULOWANYMI

	Rozmiar	W [mm]	W1 [mm]	W2 [mm]	W3 [mm] 60/80/100*	S2 [mm]	H1 [mm]	H2 [mm]	H3 [mm]	H4 [mm] 60/80/100*	WO [mm]	HO [mm]
Zabudowa Ościeżnicy Stalowej ZOS	60+60	1170	1226	1194	1326	644+610					1194-1200	
	70+60	1270	1326	1294	1426	744+610					1294-1300	
	70+70, 80+60	1370	1426	1394	1526	744+710, 844+610					1394-1400	
	90+60, 80+70	1470	1526	1494	1626	944+610, 844+710	2005	2030	2017	2098	1494-1500	2020
	80+80, 90+70	1570	1626	1594	1726	844+810, 944+710					1594-1600	
	90+80	1670	1726	1694	1826	944+810					1694-1700	
ościeżnica regulowana DIN, DUALE	90+90	1770	1826	1794	1926	944+910					1794-1800	
	60+60	1203	1224	1247	1345/1385/1425	644+610					1275	
	70+60	1303	1324	1347	1445/1485/1525	744+610					1375	
	70+70, 80+60	1403	1424	1447	1545/1585/1625	744+710, 844+610					1475	
	90+60, 80+70	1503	1524	1547	1645/1685/1725	944+610, 844+710	2020	2030	2042	2091/2111/2131	1575	2055
	80+80, 90+70	1603	1624	1647	1745/1785/1825	844+810, 944+710					1675	
ościeżnica regulowana exclusive	90+80	1703	1724	1747	1845/1885/1925	944+810					1775	
	90+90	1803	1824	1847	1945/1985/2025	944+910					1875	
	60+60	1203	1224	1291	1389	644+610					1310	
	70+60	1303	1324	1391	1489	744+610					1410	
	70+70, 80+60	1403	1424	1491	1589	744+710, 844+610					1510	
	90+60, 80+70	1503	1524	1591	1689	944+610, 844+710	2020	2030	2064	2113	1610	2075
ościeżnica regulowana drewniana	80+80, 90+70	1603	1624	1691	1789	844+810, 944+710					1710	
	90+80	1703	1724	1791	1889	944+810					1810	
	90+90	1803	1824	1891	1989	944+910					1910	
	60+60	1201	1224	1289	1387	644+610					1310	
	70+60	1301	1324	1389	1487	744+610					1410	
	70+70, 80+60	1401	1424	1489	1587	744+710, 844+610					1510	
	90+60, 80+70	1501	1524	1589	1687	944+610, 844+710	2020	2030	2064	2113	1610	2075
	80+80, 90+70	1601	1624	1689	1787	844+810, 944+710					1710	
	90+80	1701	1724	1789	1887	944+810					1810	
	90+90	1801	1824	1889	1987	944+910					1910	

OZNACZENIA:

W - szerokość ościeżnicy w świetle
W1 - szerokość ościeżnicy w felcu
W2 - szerokość zewnętrzna ościeżnicy
W3 - szerokość ościeżnicy z opaskami (*dla ościeżnicy DIN szerokość z opaskami 60 mm, 80 mm oraz 100 mm)
S2 - szerokość całkowita skrzydła drzwiowego
H1 - wysokość ościeżnicy w świetle
H2 - wysokość skrzydła drzwiowego
H3 - wysokość zewnętrzna ościeżnicy
H4 - wysokość ościeżnicy z opaskami (*dla ościeżnicy DIN wysokość z opaskami 60 mm, 80 mm oraz 100 mm)
WO - sugerowana szerokość otworu montażowego
HO - sugerowana wysokość otworu montażowego

WYMIARY DRZWI WEWNĄTRZLOKALOWYCH DWUSKRZYDŁOWYCH W NORMIE CZESKIEJ I SŁOWACKIEJ

DRZWI WEWNĄTRZLOKALOWE DWUSKRZYDŁOWE Z OŚCIEŻNICAMI STAŁYMI

	Rozmiar	W [mm]	W1 [mm]	W2 [mm]	S2 [mm]	H1 [mm]	H2 [mm]	H3 [mm]	WO [mm]	HO [mm]
stała MDF	60+60	1205	1226	1293	646+610				1310	
	70+60	1305	1326	1393	746+610				1410	
	70+70, 80+60	1405	1426	1493	746+710, 846+610				1510	
	90+60, 80+70	1505	1526	1593	946+610, 846+710	1975	1983	2019	1610	2030
	80+80, 90+70	1605	1626	1693	846+810, 946+710				1710	
	90+80	1705	1726	1793	946+810				1810	
stała drewniana	90+90	1805	1826	1893	946+910				1910	
	60+60	1203	1226	1291	646+610				1310	
	70+60	1303	1326	1391	746+610				1410	
	70+70, 80+60	1403	1426	1491	746+710, 846+610				1510	
	90+60, 80+70	1503	1526	1591	946+610, 846+710	1975	1983	2019	1610	2030
	80+80, 90+70	1603	1626	1691	846+810, 946+710				1710	
	90+80	1703	1726	1791	946+810				1810	
	90+90	1803	1826	1891	946+910				1910	

DRZWI WEWNĄTRZLOKALOWE DWUSKRZYDŁOWE Z OŚCIEŻNICAMI REGULOWANYMI

	Rozmiar	W [mm]	W1 [mm]	W2 [mm]	W3 [mm] 60/80/100*	S2 [mm]	H1 [mm]	H2 [mm]	H3 [mm]	H4 [mm] 60/80/100*	WO [mm]	HO [mm]
Zabudowa Ościeżnicy Stalowej ZOS	60+60	1172	1228	1196	1328	646+610					1196-1202	
	70+60	1272	1328	1296	1428	746+610					1296-1302	
	70+70, 80+60	1372	1428	1396	1528	746+710, 846+610					1396-1402	
	90+60, 80+70	1472	1528	1496	1628	946+610, 846+710	1955	1983	1967	2033	1496-1502	1970
	80+80, 90+70	1572	1628	1596	1728	846+810, 946+710					1596-1602	
	90+80	1672	1728	1696	1828	946+810					1696-1702	
ościeżnica regulowana DIN, DUALE	90+90	1772	1828	1796	1928	946+910					1796-1802	
	60+60	1205	1226	1249	1347/1387/1427	646+610					1275	
	70+60	1305	1326	1349	1447/1487/1527	746+610					1375	
	70+70, 80+60	1405	1426	1449	1547/1587/1627	746+710, 846+610					1475	
	90+60, 80+70	1505	1526	1549	1647/1687/1727	946+610, 846+710	1975	1983	1997	2046/2066/2086	1575	2010
	80+80, 90+70	1605	1626	1649	1747/1787/1827	846+810, 946+710					1675	
ościeżnica regulowana exclusive	90+80	1705	1726	1749	1847/1887/1927	946+810					1775	
	90+90	1805	1826	1849	1947/1987/2027	946+910					1875	
	60+60	1205	1226	1293	1391	646+610					1310	
	70+60	1305	1326	1393	1491	746+610					1410	
	70+70, 80+60	1405	1426	1493	1591	746+710, 846+610					1510	
	90+60, 80+70	1505	1526	1593	1691	946+610, 846+710	1975	1983	2019	2068	1610	2030
ościeżnica regulowana drewniana	80+80, 90+70	1605	1626	1693	1791	846+810, 946+710					1710	
	90+80	1705	1726	1793	1891	946+810					1810	
	90+90	1805	1826	1893	1991	946+910					1910	
	60+60	1203	1226	1291	1389	646+610					1310	
	70+60	1303	1326	1391	1489	746+610					1410	
	70+70, 80+60	1403	1426	1491	1589	746+710, 846+610					1510	
	90+60, 80+70	1503	1526	1591	1689	946+610, 846+710	1975	1983	2019	2068	1610	2030
	80+80, 90+70	1603	1626	1691	1789	846+810, 946+710					1710	
	90+80	1703	1726	1791	1889	946+810					1810	
	90+90	1803	1826	1891	1989	946+910					1910	

OZNACZENIA:

W - szerokość ościeżnicy w świetle
W1 - szerokość ościeżnicy w felcu
W2 - szerokość zewnętrzna ościeżnicy
W3 - szerokość ościeżnicy z opaskami (*dla ościeżnicy DIN szerokość z opaskami 60 mm, 80 mm oraz 100 mm)
S2 - szerokość całkowita skrzydła drzwiowego
H1 - wysokość ościeżnicy w świetle
H2 - wysokość skrzydła drzwiowego
H3 - wysokość zewnętrzna ościeżnicy
H4 - wysokość ościeżnicy z opaskami (*dla ościeżnicy DIN wysokość z opaskami 60 mm, 80 mm oraz 100 mm)
WO - sugerowana szerokość otworu montażowego
HO - sugerowana wysokość otworu montażowego

INFORMACJE TECHNICZNE WYMIARY DRZWI WAHADŁOWYCH SWING

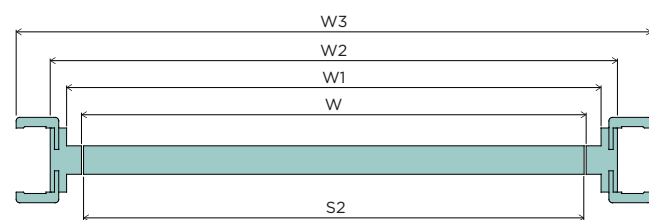

DRZWI WAHADŁOWE SWING JEDNOSKRZYDŁOWE

	Rozmiar	W [mm]	W1 [mm]	W2 [mm]	S2 [mm]	H1 [mm]	H2 [mm]	H3 [mm]	WO [mm]	HO [mm]
stała MDF	60	603	624	691	591				710	
	70	703	724	791	691	2020	2005	2064	810	2075
	80	803	824	891	791				910	
	90	903	924	991	891				1010	
stała drewniana	60	601	624	689	589				710	
	70	701	724	789	689	2020	2005	2064	810	2075
	80	801	824	889	789				910	
	90	901	924	989	889				1010	

	Rozmiar	W [mm]	W1 [mm]	W2 [mm]	W3 [mm]	S2 [mm]	H1 [mm]	H2 [mm]	H3 [mm]	H4 [mm]	WO [mm]	HO [mm]
ościeżnica regulowana exclusive	60	603	624	691	789	591					710	
	70	703	724	791	889	691	2020	2005	2064	2113	810	2075
	80	803	824	891	989	791					910	
	90	903	924	991	1089	891					1010	
ościeżnica regulowana drewniana	60	601	624	689	787	589					710	
	70	701	724	789	887	689	2020	2005	2064	2113	810	2075
	80	801	824	889	987	789					910	
	90	901	924	989	1087	889					1010	

DRZWI WAHADŁOWE SWING DWUSKRZYDŁOWE

	Rozmiar	W [mm]	W1 [mm]	W2 [mm]	S2 [mm]	H1 [mm]	H2 [mm]	H3 [mm]	WO [mm]	HO [mm]
stała MDF	60	603	624	691	584 (292+292)				710	
	70	703	724	791	684 (342+342)				810	
	80	803	824	891	784 (392+392)				910	
	90	903	924	991	884 (442+442)				1010	
	100	1003	1024	1091	984 (492+492)				1110	
	110	1103	1124	1191	1084 (542+542)				1210	
	120	1203	1224	1291	1184 (592+592)	2020	2005	2064	1310	2075
	130	1303	1324	1391	1284 (642+642)				1410	
	140	1403	1424	1491	1384 (692+692)				1510	
	150	1503	1524	1591	1484 (742+742)				1610	
stała drewniana	60	601	624	689	582 (291+291)				710	
	70	701	724	789	682 (341+341)				810	
	80	801	824	889	782 (391+391)				910	
	90	901	924	989	882 (441+441)				1010	
	100	1001	1024	1089	982 (491+491)				1110	
	110	1101	1124	1189	1082 (541+541)				1210	
	120	1201	1224	1289	1182 (591+591)	2020	2005	2064	1310	2075
	130	1301	1324	1389	1282 (641+641)				1410	
	140	1401	1424	1489	1382 (691+691)				1510	
	150	1501	1524	1589	1482 (741+741)				1610	
	160	1601	1624	1689	1582 (791+791)				1710	
	170	1701	1724	1789	1682 (841+841)				1810	
	180	1801	1824	1889	1782 (891+891)				1910	

INFORMACJE TECHNICZNE WYMIARY DRZWI WAHADŁOWYCH SWING

DRZWI WAHADŁOWE SWING DWUSKRZYDŁOWE

	Rozmiar	W [mm]	W1 [mm]	W2 [mm]	W3 [mm]	S2 [mm]	H1 [mm]	H2 [mm]	H3 [mm]	H4 [mm]	WO [mm]	HO [mm]
ościeżnica regulowana exclusive	60	603	624	691	789	584 (292+292)					710	
	70	703	724	791	889	684 (342+342)					810	
	80	803	824	891	989	784 (392+392)					910	
	90	903	924	991	1089	884 (442+442)					1010	
	100	1003	1094	1091	1189	984 (492+492)					1110	
	110	1103	1194	1191	1289	1084 (542+542)					1210	
	120	1203	1294	1291	1389	1184 (592+592)	2020	2005	2064	2113	1310	2075
	130	1303	1394	1391	1489	1284 (642+642)					1410	
	140	1403	1494	1491	1589	1384 (692+692)					1510	
	150	1503	1594	1591	1689	1484 (742+742)					1610	
ościeżnica regulowana drewniana	60	601	624	689	787	582 (291+291)					710	
	70	701	724	789	887	682 (341+341)					810	
	80	801	824	889	987	782 (391+391)					910	
	90	901	924	989	1087	882 (441+441)					1010	
	100	1001	1024	1089	1187	982 (491+491)					1110	
	110	1101	1124	1189	1287	1082 (541+541)					1210	
	120	1201	1224	1289	1387	1182 (591+591)	2020	2005	2064	2113	1310	2075
	130	1301	1324	1389	1487	1282 (641+641)					1410	
	140	1401	1424	1489	1587	1382 (691+691)					1510	
	150	1501	1524	1589	1687	1482 (741+741)					1610	
	160	1601	1624	1689	1787	1582 (791+791)					1710	
	170	1701	1724	1789	1887	1682 (841+841)					1810	
	180	1801	1824	1889	1987	1782 (891+891)					1910	

OZNACZENIA:

W - szerokość ościeżnicy w świetle
W1 - szerokość ościeżnicy w felcu
W2 - szerokość zewnętrzna ościeżnicy
W3 - szerokość ościeżnicy z opaskami
S2 - szerokość całkowita skrzydła drzwiowego
H1 - wysokość ościeżnicy w świetle
H2 - wysokość skrzydła drzwiowego
H3 - wysokość zewnętrzna ościeżnicy
H4 - wysokość ościeżnicy z opaskami
WO - sugerowana szerokość otworu montażowego
HO - sugerowana wysokość otworu montażowego

INFORMACJE TECHNICZNE

WYMIARY DRZWI SKŁADANYCH FOLD

W NORMIE POLSKIEJ

DRZWI SKŁADANE FOLD JEDNOSKRZYDŁOWE

	Rozmiar	W [mm]	W2 [mm]	S2 [mm]	H1 [mm]	H2 [mm]	H3 [mm]	WO [mm]	HO [mm]
stała drewniana	60	601	689	309+309	2020	1995	2064	710	2075
	70	701	789	359+359				810	
	80	801	889	409+409				910	
	90	901	989	459+459				1010	
	100	1001	1089	509+509				1110	

	Rozmiar	W [mm]	W2 [mm]	W3 [mm]	S2 [mm]	H1 [mm]	H2 [mm]	H3 [mm]	H4 [mm]	WO [mm]	HO [mm]
ościeżnica regulowana drewniana	60	601	689	787	309+309	2020	1995	2064	2113	710	2075
	70	701	789	887	359+359					810	
	80	801	889	987	409+409					910	
	90	901	989	1087	459+459					1010	
	100	1001	1089	1187	509+509					1110	

DRZWI SKŁADANE FOLD DWUSKRZYDŁOWE

	Rozmiar	W [mm]	W2 [mm]	S2 [mm]	H1 [mm]	H2 [mm]	H3 [mm]	WO [mm]	HO [mm]
stała drewniana	110	1101	1189	(277+277)×2	2020	1995	2064	1210	2075
	120	1201	1289	(302+302)×2				1310	
	130	1301	1389	(327+327)×2				1410	
	140	1401	1489	(352+352)×2				1510	
	150	1501	1589	(377+377)×2				1610	
	160	1601	1689	(402+402)×2				1710	
	170	1701	1789	(427+427)×2				1810	
	180	1801	1889	(452+452)×2				1910	

	Rozmiar	W [mm]	W2 [mm]	W3 [mm]	S2 [mm]	H1 [mm]	H2 [mm]	H3 [mm]	H4 [mm]	WO [mm]	HO [mm]
ościeżnica regulowana drewniana	110	1101	1189	1287	(277+277)×2	2020	1995	2064	2113	1210	2075
	120	1201	1289	1387	(302+302)×2					1310	
	130	1301	1389	1487	(327+327)×2					1410	
	140	1401	1489	1587	(352+352)×2					1510	
	150	1501	1589	1687	(377+377)×2					1610	
	160	1601	1689	1787	(402+402)×2					1710	
	170	1701	1789	1887	(427+427)×2					1810	
	180	1801	1889	1987	(452+452)×2					1910	

OZNACZENIA:

W - szerokość ościeżnicy w świetle
W2 - szerokość zewnętrzna ościeżnicy
W3 - szerokość całkowita ościeżnicy z opaskami
S2 - szerokość skrzydła drzwiowego
H1 - wysokość ościeżnicy w świetle
H2 - wysokość skrzydła drzwiowego
H3 - wysokość zewnętrzna ościeżnicy
H4 - wysokość ościeżnicy z opaskami
WO - sugerowana szerokość otworu montażowego
HO - sugerowana wysokość otworu montażowego

INFORMACJE TECHNICZNE

WYMIARY DRZWI SKŁADANYCH FOLD

W NORMIE CZESKIEJ I SŁOWACKIEJ

DRZWI SKŁADANE FOLD JEDNOSKRZYDŁOWE

	Rozmiar	W [mm]	W2 [mm]	S2 [mm]	H1 [mm]	H2 [mm]	H3 [mm]	WO [mm]	HO [mm]
stała drewniana	60	603	691	310+310	1975	1950	2019	710	2030
	70	703	791	360+360				810	
	80	803	891	410+410				910	
	90	903	991	460+460				1010	
	100	1003	1091	510+510				1110	

	Rozmiar	W [mm]	W2 [mm]	W3 [mm]	S2 [mm]	H1 [mm]	H2 [mm]	H3 [mm]	H4 [mm]	WO [mm]	HO [mm]
ościeżnica regulowana drewniana	60	603	691	787	310+310	1975	1950	2019	2068	710	2030
	70	703	791	887	360+360					810	
	80	803	891	987	410+410					910	
	90	903	991	1087	460+460					1010	
	100	1003	1091	1187	510+510					1110	

DRZWI SKŁADANE FOLD DWUSKRZYDŁOWE

	Rozmiar	W [mm]	W2 [mm]	S2 [mm]	H1 [mm]	H2 [mm]	H3 [mm]	WO [mm]	HO [mm]
stała drewniana	110	1103	1191	(560+560)×2	1975	1950	2019	1210	2030
	120	1203	1291	(610+610)×2				1310	
	130	1303	1391	(660+660)×2				1410	
	140	1403	1491	(710+710)×2				1510	
	150	1503	1591	(760+760)×2				1610	
	160	1603	1691	(810+810)×2				1710	
	170	1703	1791	(860+860)×2				1810	
	180	1803	1891	(910+910)×2				1910	

	Rozmiar	W [mm]	W2 [mm]	W3 [mm]	S2 [mm]	H1 [mm]	H2 [mm]	H3 [mm]	H4 [mm]	WO [mm]	HO [mm]
ościeżnica regulowana drewniana	110	1103	1191	1289	(560+560)×2	1975	1950	2019	2068	1210	2030
	120	1203	1291	1389	(610+610)×2					1310	
	130	1303	1391	1489	(660+660)×2					1410	
	140	1403	1491	1589	(710+710)×2					1510	
	150	1503	1591	1689	(760+760)×2					1610	
	160	1603	1691	1789	(810+810)×2					1710	
	170	1703	1791	1889	(860+860)×2					1810	
	180	1803	1891	1989	(910+910)×2					1910	

OZNACZENIA:

W - szerokość ościeżnicy w świetle
W2 - szerokość zewnętrzna ościeżnicy
W3 - szerokość całkowita ościeżnicy z opaskami
S2 - szerokość całkowita skrzydła drzwiowego
H1 - wysokość ościeżnicy w świetle
H2 - wysokość skrzydła drzwiowego
H3 - wysokość zewnętrzna ościeżnicy
H4 - wysokość ościeżnicy z opaskami
WO - sugerowana szerokość otworu montażowego
HO - sugerowana wysokość otworu montażowego

INFORMACJE TECHNICZNE

WYMIARY DRZWI W SYSTEMIE BEZPRZYLGOWYM SIMPLE

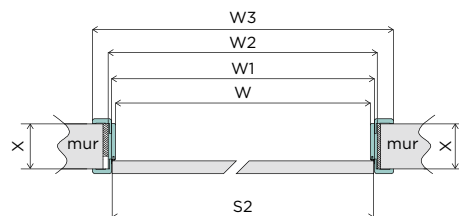

DRZWI WEWNĄTRZLOKALOWE W SYSTEMIE BEZPRZYLGOWYM SIMPLE Z OŚCIEŻNICAMI STAŁYMI

	Rozmiar	W [mm]	W1 [mm]	W2 [mm]	S2 [mm]	H1 [mm]	H2 [mm]	H3 [mm]	WO [mm]	HO [mm]
stała MDF	60	603	624	691	618				710	
	70	703	724	791	718				810	
	80	803	824	891	818	2020	2017	2064	910	2075
	90	903	924	991	918				1010	
	100	1003	1024	1091	1018				1110	
stała drewniana	60	601	624	689	618				710	
	70	701	724	789	718				810	
	80	801	824	889	818	2020	2017	2064	910	2075
	90	901	924	989	918				1010	
	100	1001	1024	1089	1018				1110	

DRZWI WEWNĄTRZLOKALOWE W SYSTEMIE BEZPRZYLGOWYM SIMPLE Z OŚCIEŻNICAMI REGULOWANYMI

	Rozmiar	W [mm]	W1 [mm]	W2 [mm]	W3 [mm] 60/80/100*	S2 [mm]	H1 [mm]	H2 [mm]	H3 [mm]	H4 [mm] 60/80/100*	WO [mm]	HO [mm]
ościeżnica regulowana DIN, DUALE	60	603	624	647	745/785/825	618					675	
	70	703	724	747	845/885/925	718					775	
	80	803	824	847	945/985/1025	818	2020	2017	2042	2091/2111/2131	875	2055
	90	903	924	947	1045/1085/1125	918					975	
	100	1003	1024	1047	1145/1185/1225	1018					1075	
ościeżnica regulowana exclusive	60	603	624	691	789	618					710	
	70	703	724	791	889	718					810	
	80	803	824	891	989	818	2020	2017	2064	2113	910	2075
	90	903	924	991	1089	918					1010	
	100	1003	1024	1091	1189	1018					1100	
ościeżnica regulowana drewniana	60	601	624	689	787	618					710	
	70	701	724	789	887	718					810	
	80	801	824	889	987	818	2020	2017	2064	2113	910	2075
	90	901	924	989	1087	918					1010	
	100	1001	1024	1089	1187	1018					1100	

OZNACZENIA:

W - szerokość ościeżnicy w świetle
W1 - szerokość ościeżnicy w felcu
W2 - szerokość zewnętrzna ościeżnicy
W3 - szerokość ościeżnicy z opaskami (*dla ościeżnicy DIN szerokość z opaskami 60 mm, 80 mm oraz 100 mm)
S2 - szerokość całkowita skrzydła drzwiowego
H1 - wysokość ościeżnicy w świetle
H2 - wysokość skrzydła drzwiowego
H3 - wysokość zewnętrzna ościeżnicy
H4 - wysokość ościeżnicy z opaskami (*dla ościeżnicy DIN wysokość z opaskami 60 mm, 80 mm oraz 100 mm)
WO - sugerowana szerokość otworu montażowego
HO - sugerowana wysokość otworu montażowego

INFORMACJE TECHNICZNE

WYMIARY DRZWI W SYSTEMIE BEZPRZYLGOWYM SIMPLE

DRZWI WEWNĄTRZLOKALOWE DWUSKRZYDŁOWE Z OŚCIEŻNICAMI STAŁYMI

	Rozmiar	W [mm]	W1 [mm]	W2 [mm]	S2 [mm]	H1 [mm]	H2 [mm]	H3 [mm]	WO [mm]	HO [mm]		
stała MDF	60+60	1237	1258	1325	631+631				1345			
	70+60	1337	1358	1425	731+731				1445			
	70+70, 80+60	1437	1458	1525	731+731, 831+631				1545			
	90+60, 80+70	1537	1558	1625	931+631, 831+731	2020	2017	2064	1645	2075		
	80+80, 90+70	1637	1658	1725	831+831, 931+731				1745			
	90+80	1737	1758	1825	931+831				1845			
stała drewniana	60+60	1235	1258	1323	631+631				1345			
	70+60	1335	1358	1423	731+731				1445			
	70+70, 80+60	1435	1458	1523	731+731, 831+631				1545			
	90+60, 80+70	1535	1558	1623	931+631, 831+731	2020	2017	2064	1645	2075		
	80+80, 90+70	1635	1658	1723	831+831, 931+731				1745			
	90+80	1735	1758	1823	931+831				1845			
ościeżnica regulowana DIN, DUALE	60+60	1237	1258	1281	1379/1419/1459	631+631			1300			
	70+60	1337	1358	1381	1479/1519/1559	731+731			1400			
	70+70, 80+60	1437	1458	1481	1579/1619/1659	731+731, 831+631			1500			
	90+60, 80+70	1537	1558	1581	1679/1719/1759	931+631, 831+731	2020	2017	2042	2091/2111/2131	1600	2055
	80+80, 90+70	1637	1658	1681	1779/1819/1859	831+831, 931+731			1700			
	90+80	1737	1758	1781	1879/1919/1959	931+831			1800			
ościeżnica regulowana exclusive	60+60	1237	1258	1325	1423	631+631			1345			
	70+60	1337	1358	1425	1523	731+731			1445			
	70+70, 80+60	1437	1458	1525	1623	731+731, 831+631			1545			
	90+60, 80+70	1537	1558	1625	1723	931+631, 831+731	2020	2017	2064	2113	1645	2075
	80+80, 90+70	1637	1658	1725	1823	831+831, 931+731			1745			
	90+80	1737	1758	1825	1923	931+831			1845			
ościeżnica regulowana drewniana	60+60	1235	1258	1323	1421	631+631			1345			
	70+60	1335	1358	1423	1521	731+731			1445			
	70+70, 80+60	1435	1458	1523	1621	731+731, 831+631			1545			
	90+60, 80+70	1535	1558	1623	1721	931+631, 831+731	2020	2017	2064	2113	1645	2075
	80+80, 90+70	1635	1658	1723	1821	831+831, 931+731			1745			
	90+80	1735	1758	1823	1921	931+831			1845			
ościeżnica regulowana drewniana	60+60	1235	1258	1323	1421	631+631			1345			
	70+60	1335	1358	1423	1521	731+731			1445			
	70+70, 80+60	1435	1458	1523	1621	731+731, 831+631			1545			
	90+60, 80+70	1535	1558	1623	1721	931+631, 831+731	2020	2017	2064	2113	1645	2075
	80+80, 90+70	1635	1658	1723	1821	831+831, 931+731			1745			
	90+80	1735	1758	1823	1921	931+831			1845			
ościeżnica regulowana drewniana	60+60	1235	1258	1323	1421	631+631			1345			
	70+60	1335	1358	1423	1521	731+731			1445			
	70+70, 80+60	1435	1458	1523	1621	731+731, 831+631			1545			
	90+60, 80+70	1535	1558	1623	1721	931+631, 831+731	2020	2017	2064	2113	1645	2075
	80+80, 90+70	1635	1658	1723	1821	831+831, 931+731			1745			
	90+80	1735	1758	1823	1921	931+831			1845			
ościeżnica regulowana drewniana	60+60	1235	1258	1323	1421	631+631			1345			
	70+60	1335	1358	1423	1521	731+731			1445			
	70+70, 80+60	1435	1458	1523	1621	731+731, 831+631			1545			
	90+60, 80+70	1535	1558	1623	1721	931+631, 831+731	2020	2017	2064	2113	1645	2075
	80+80, 90+70	1635	1658	1723	1821	831+831, 931+731			1745			
	90+80	1735	1758	1823	1921	931+831			1845			

OZNACZENIA:

W - szerokość ościeżnicy w świetle
W1 - szerokość ościeżnicy w felcu
W2 - szerokość zewnętrzna ościeżnicy
W3 - szerokość ościeżnicy z opaskami (*dla ościeżnicy DIN szerokość z opaskami 60 mm, 80 mm oraz 100 mm)
S2 - szerokość całkowita skrzydła drzwiowego
H1 - wysokość ościeżnicy w świetle
H2 - wysokość skrzydła drzwiowego
H3 - wysokość zewnętrzna ościeżnicy
H4 - wysokość ościeżnicy z opaskami (*dla ościeżnicy DIN wysokość z opaskami 60 mm, 80 mm oraz 100 mm)
WO - sugerowana szerokość otworu montażowego
HO - sugerowana wysokość otworu montażowego





VIVENTO Ø

33-260 Gręboszów 160
tel.: 14 641 60 88; 14 641 60 83
faks: 14 641 60 56
e-mail: info@vivento.pl
NIP: 871 176 36 76
www.vivento.pl

Katalog obowiązuje od 1.11.2019 r.

DYSTRYBUTOR: /