



***Stalprodukt***

ZAMOŚĆ Sp. z o.o.

Od 22 lat w Twoim domu

KATALOG PRODUKTÓW

wrzesień 2020

## Spis treści

|   |    |
|---|----|
| Drzwi stalowe 101 mm                    |    |
| • Mastertherm                           | 3  |
| Drzwi stalowe 55 i 72 mm                | 6  |
| • Z dostawkami                          | 12 |
| Drzwi dwuskrzydłowe                     | 13 |
| Drzwi stalowe antywłamaniowe            |    |
| • Senator E klasa RC2                   | 15 |
| • Hetman klasa RC3                      | 16 |
| • Batory klasa RC4(C)                   | 18 |
| Drzwi stalowe akustyczne antywłamaniowe |    |
| • Mozart i Mozart Plus 43dB             | 20 |
| • Amadeo 47dB                           | 22 |
| • Verdi 42dB                            | 23 |
| Drzwi stalowe przeciwpożarowe           |    |
| • Spark 1 klasa RC2                     | 24 |
| • Spark 2 klasa RC3                     | 25 |
| Drzwi techniczne                        | 26 |
| Ościeżnice                              | 27 |
| Baramy garażowe                         | 28 |
| Stolarka aluminiowa                     | 30 |
| Przeszklenia                            | 31 |
| Akcesoria i wyroby                      | 33 |
| Dopłaty                                 | 34 |

## Oznaczenia ikon



klasa odporności  
na włamanie



grubość  
skrzydła [mm]



współczynnik  
izolacyjności  
akustycznej [dB]



współczynnik  
izolacyjności  
cieplnej



certyfiikat  
PPOŻ



gwarancja

## Informacje ogólne

- Cennik obowiązuje od października 2020r. - wszelkie dotychczasowe cenniki tracą ważność
- Wszelkie informacje zawarte w katalogu nie stanowią oferty w rozumieniu Kodeksu Cywilnego i są publikowane wyłącznie do celów informacyjnych bez żadnej odpowiedzialności
- Rysunki zamieszczone w katalogu są jedynie rysunkami poglądowymi
- Przedstawione kolory i wzory mogą różnić się od rzeczywistych
- Kolory z palety RAL dostępne są na specjalne zamówienie
- Zamówienie niestandardowe wydłuża czas realizacji i zwiększa cenę produktu;
- Producent zastrzega sobie prawo do wprowadzania bez uprzedzenia zmian parametrów technicznych oraz wyposażenia w produkowanych wyrobach
- Deklarowane parametry współczynników Ud dotyczą wymiarów referencyjnych
- Wszelkie prawa zastrzeżone © Stalprodukt Zamość Sp. z o.o.
- Wzory oklein oznaczone ★ oznaczają wzór okleiny dostępny w drzwiach o rozmiarze 100



RC2



101 mm



Rw = 30dB



szklone 0,9 Ud  
pełne 0,6 Ud

**W skład kompletu wchodzi:**

- skrzydło drzwiowe z blachy laminowanej
- zamek listwowy hakowy - bolcowy ROTO - zamek z cichą zapadką
- trzy zawiasy 3D + osłonki w kolorze klamki
- dwie uszczelki w skrzydle
- cztery bolce antywyważeniowe
- ościeżnica stalowo-drewniana z uszczelką
- próg aluminiowy z przekładką termiczną
- klamka STP H (klamka na długim szyldzie)
- haki stalowe odkuwane
- ryglowanie 3 punktowe

**Parametry techniczne:**

- grubość skrzydła 101 mm
- wypełnienie pianą poliuretanową
- przyłga czterostronna
- tłoczenia T41, T42, T43, T44, T45, T46, T47, gładkie
- wodoszczelność E600 - drzwi otwierane do wewnątrz
- odporność na obciążenie wiatrem C2
- przepuszczalność powietrza klasa 4
- brak możliwości skracania

**Dostępne szerokości:**

80E, 90E, 100E

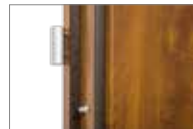

bolce antywyważeniowy



ościeżnica stalowo-drewniana z zawiasami 3D

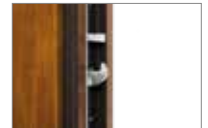

zamek hakowy



zamek hakowy



dwie uszczelki



próg aluminiowy z przekładką termiczną

Wyposażenie dodatkowe za dopłatą

|   |       |
|---|-------|
| drzwi klasy RC2 (wyłącznie dla drzwi pełnych) | 210zł |
| klamka klasy 3                                | 100zł |
| wizjer  | 100zł |
| poszerzenie podprogowe - wys. 70 mm           | 110zł |
| poszerzenie podprogowe - wys. 120 mm          | 155zł |
| poszerzenie podprogowe - wys. 150 mm          | 180zł |
| klej do poszerzenia podprogowego              | 35zł  |

Wymiary zewnętrzne dla ościeżnicy stalowo-drewnianej

|      | wysokość | szerokość |
|------|----------|-----------|
| 80E  | 2090     | 940       |
| 90E  | 2090     | 1040      |
| 100E | 2090     | 1140      |

Poszerzenie podprogowe (dostępne z progiem aluminiowym ciepłym)

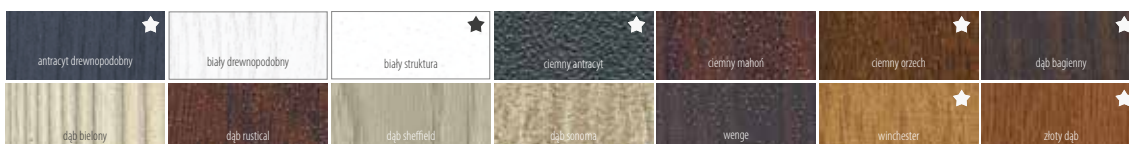
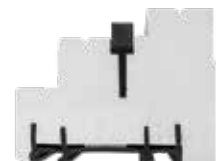

★ oznacza wzór okleiny dostępny w drzwiach o rozmiarze 100

Zobacz więcej wzorów na:  
[www.futryna.com.pl](http://www.futryna.com.pl)

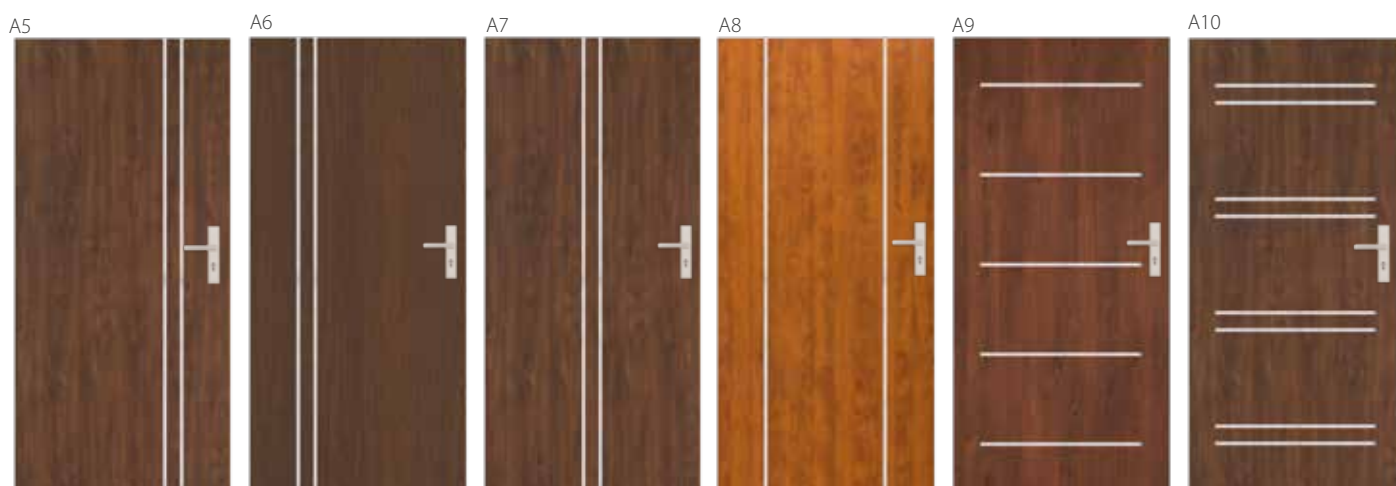
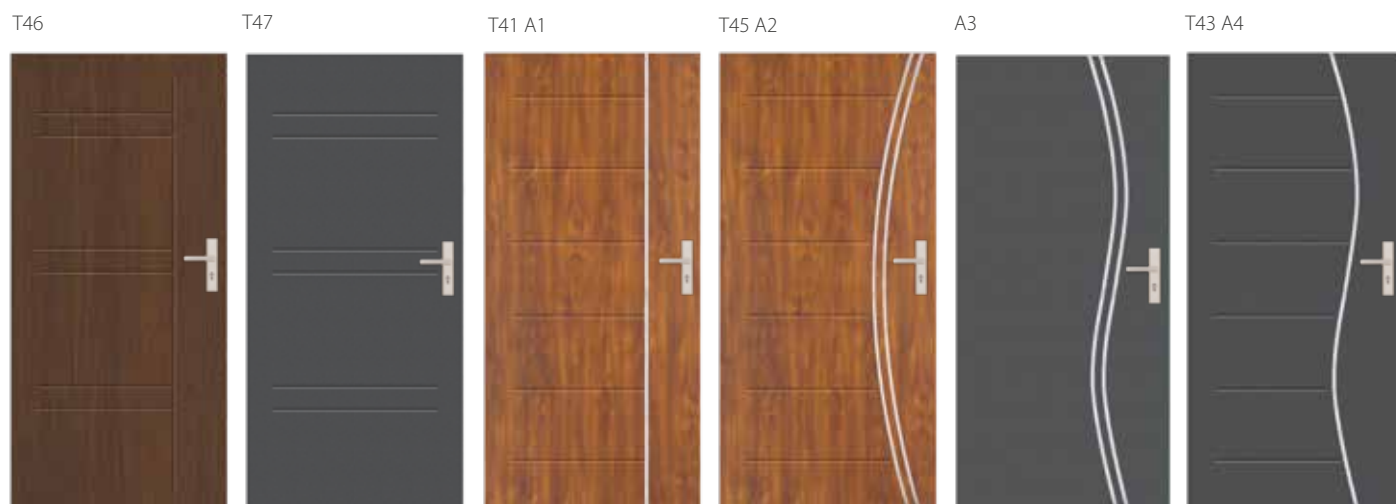

| Gładkie i tłoczone bez aplikacji |        | Gładkie i tłoczone z aplikacją jednostronną |        | Gładkie i tłoczone z aplikacją dwustronną |        |
|----------------------------------|--------|---|--------|---|--------|
| 80E, 90E                         | 100E   | 80E, 90E                                    | 100E   | 80E, 90E                                  | 100E   |
| 3150zł                           | 3465zł | 3465zł                                      | 3780zł | 3685zł                                    | 4000zł |

Zobacz więcej wzorów na:  
[www.futryna.com.pl](http://www.futryna.com.pl)  
 Podane ceny netto/komplet

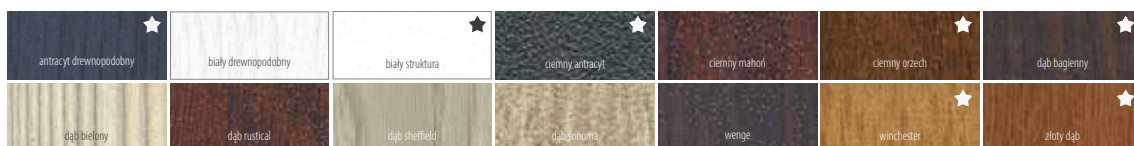

★ oznacza wzór okleiny dostępny w drzwiach o rozmiarze 100

Przeszklenia S30 - ramka INOX

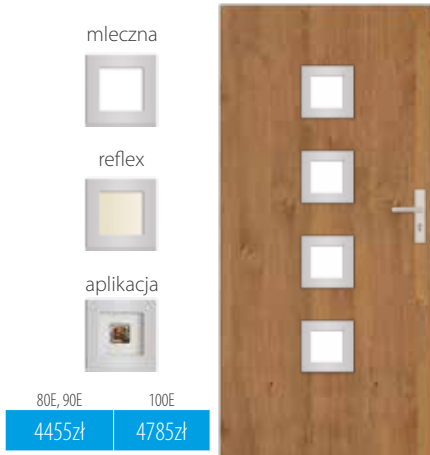

Przeszklenia S32 - ramka INOX

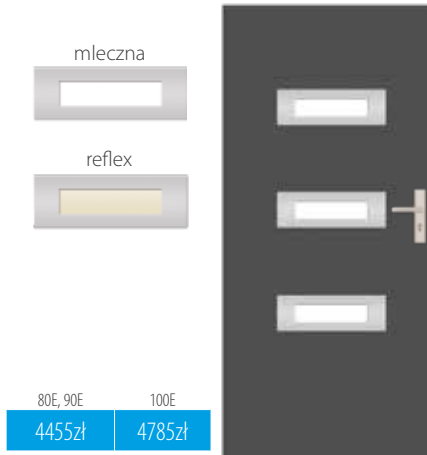

Przeszklenia S34 - ramka INOX



Przeszklenia S33 - ramka INOX

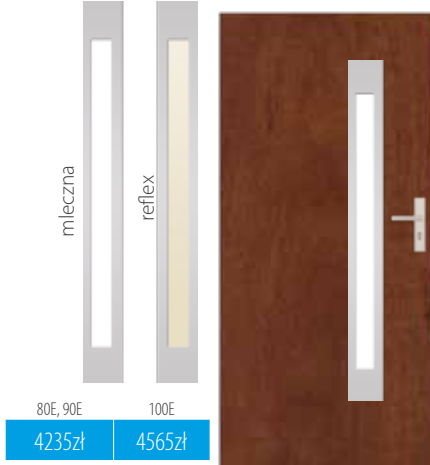

Przeszklenia S33 - ramka INOX / tłoczenie T47

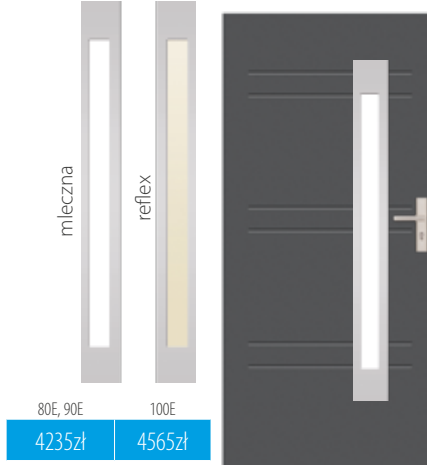

Przeszklenia S35 - ramka INOX



Przeszklenia S36 - ramka INOX

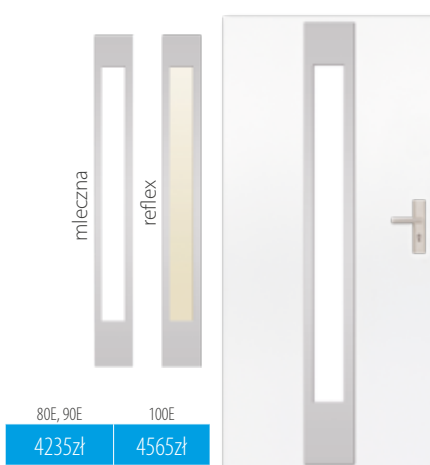

Przeszklenia S37 - ramka INOX

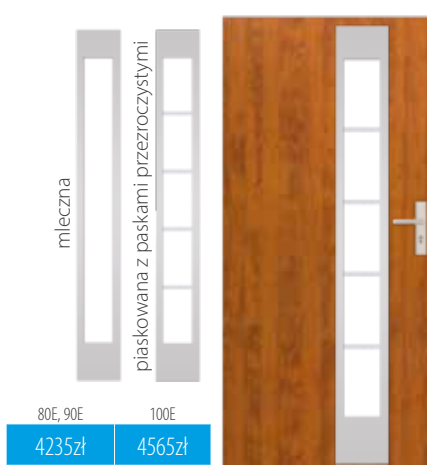

Przeszklenia S37 - ramka INOX / tłoczenie T41

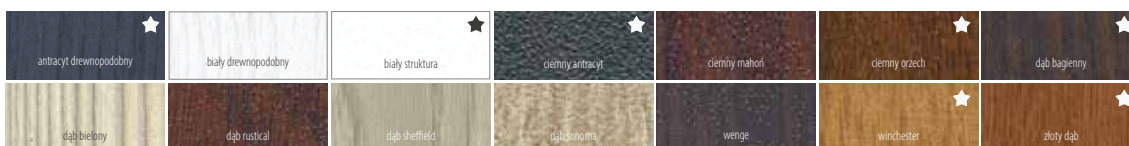
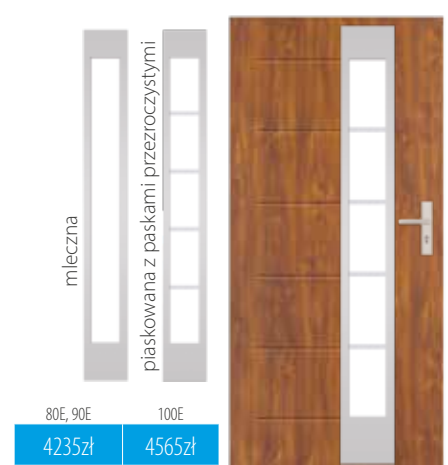

★ oznacza wzór okleiny dostępny w drzwiach o rozmiarze 100

Zobacz więcej wzorów na:  
[www.futryna.com.pl](http://www.futryna.com.pl)  
Podane ceny netto/komplet

## DRZWI ZEWNĘTRZNE WEJŚCIOWE 55-72MM DRZWI WEWNĘTRZNE WEJŚCIOWE - 55 MM (PEŁNE)

### W skład kompletu wchodzi:

- skrzydło drzwiowe z blachy laminowanej lub lakierowanej
- zamek dolny trzyryglowy
- zamek górny trzyryglowy
- trzy zawiasy trójdzielne Z5
- uszczelka w skrzydle
- trzy bolce antywyważeniowe
- ościeżnica w kolorze skrzydła FD/25/21/B/55; FD/25/21/B/72
- próg zintegrowany ze stali nierdzewnej
- zestaw okuć STP-H INOX (klamka na długim szyldzie, rozeta, wkładka, gałkowkładka)
- zaczep regulowany

### Parametry techniczne:

- grubość skrzydła 55 mm lub 72 mm
- wypełnienie skrzydła polistyren spieniony lub piana poliuretanowa
- tłoczenia: płytkie lub głębokie
- możliwość skracania drzwi za dopłatą
- możliwość wykonania drzwi wyższych do 2400mm na ościeżnicy aluminiowej, za dopłatą w kolorach: antracyt ciemny, antracyt drewnopodobny, orzech ciemny, złoty dąb

### Dostępne szerokości:

80E, 90E, 100E

### Uwagi:

Drzwi w kolorze dąb bielony, dąb sonoma, dąb sheffield oraz kolory z palety Exclusive mogą być przeszklone wyłącznie szybami z kolekcji Inox.

Szklenie lustro weneckie dostępne za dopłatą.

### Możliwe skróty:

- do 50mm - T41, T50, T51, T52, T53, T56, T58 oraz przeszklone S44
- do 120mm - T20, T21, T26, T29, T30, T36, T54, T59 i tłoczone z przeszklzeniami: S06, S07, S08, S09, S10, S11, S13-14, S16, S17, S18, S21, S22, S23, S24-26, S30, S31, S32, S33, S34, S38, S39, S41, S46, S47
- do 160mm - gładkie, T01, T02, T04, T07, T08, T09, T32, T34, T42, T47
- skróty powyżej 160 mm oraz skróty drzwi w tłoczeniach T43, T44, T45 oraz skróty drzwi z przeszklzeniami S35, S36, S37, S40 S42, S43, S45 do indywidualnego ustalenia

### Ościeżnice w opcji:

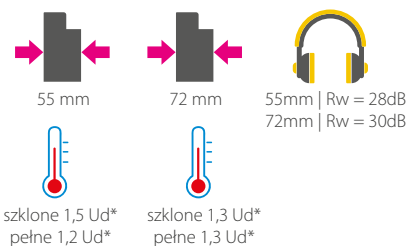
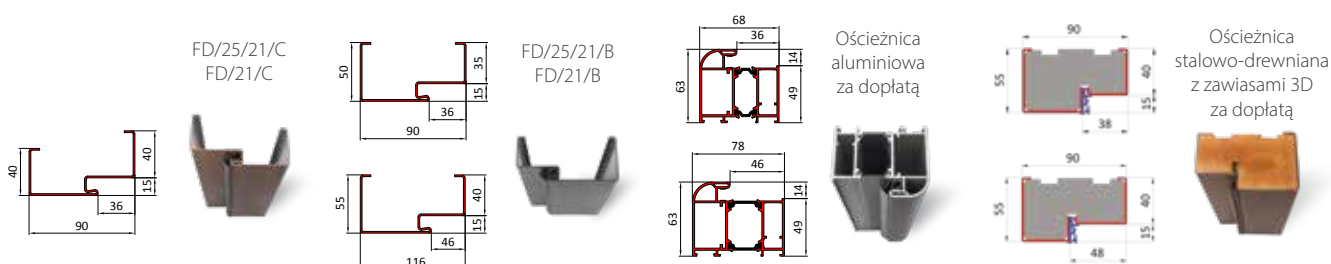

otwór zaczepowy zamka górnego



zamek górny



zamek główny



zaczep regulowany



ościeżnica



zawias

\* deklarowane parametry współczynników Ud dotyczą wariantu wypełnienia pianą poliuretanową przy zastosowaniu ościeżnicy stalowej i progu stalowego

TŁOCZENIA, APLIKACJE, PRZESZKLENIA | WZORY

Gładkie



T20



T21



T26



T29



T32



T34



T41



T42



T43



Gładkie i tłoczone

55 mm

72 mm

Szerokość 80E, 90E Wypełnienie: polistyren spieniony

1355zł

1690zł

Szerokość 80E, 90E Wypełnienie: piany poliuretanowa

1515zł

1945zł

Dopłata do 100E - 320 zł

T44



T45



T46



T47



T50



T51



T52



T53



T54



T56



T58



T59

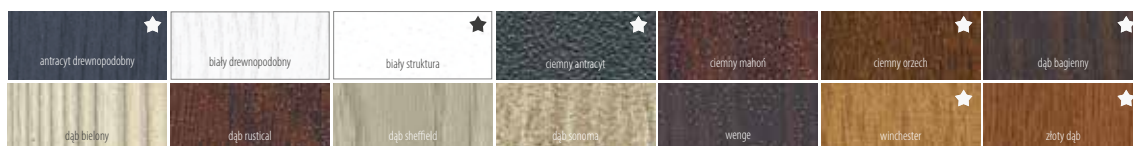

★ oznacza wzór okleiny dostępny w drzwiach o rozmiarze 100

Zobacz więcej wzorów na:  
[www.futryna.com.pl](http://www.futryna.com.pl)  
 Podane ceny netto/komplet

TŁOCZENIA, APLIKACJE, PRZESZKLENIA | WZORY

T41 A1



T45 A2



A3



T43 A4



A10



A5



A6



A7



A8



A9



|  |        |
|--|--------|
| Gładkie i tłoczone z aplikacją jednostronną          |        |
| 55 mm  | 72 mm  |
| Szerokość 80E, 90E Wypełnienie: polistyren spieniony |        |
| 1670zł   | 2005zł |
| Szerokość 80E, 90E Wypełnienie: piana poliuretanowa  |        |
| 1830zł   | 2260zł |

Dopłata do aplikacji dwustronnej - 200 zł  
Dopłata do 100E - 320 zł

T41 S43



T59 S43



T42 S44



T41 S45



|  |        |
|--|--------|
| Drzwi z przeszkleniami w ramach INOX                 |        |
| 55 mm  | 72 mm  |
| Szerokość 80E, 90E Wypełnienie: polistyren spieniony |        |
| 2090zł   | 2425zł |
| Szerokość 80E, 90E Wypełnienie: piana poliuretanowa  |        |
| 2300zł   | 2780zł |

Dopłata do 100E - 320 zł

T21 S33



T47 S33



T21 S34



T51 S35



T21 S47



T21 S32



Zobacz więcej wzorów na:  
[www.futryna.com.pl](http://www.futryna.com.pl)  
Podane ceny netto/komplet

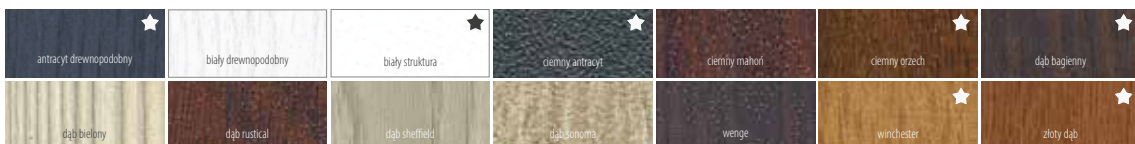

★ oznacza wzór okleiny dostępny w drzwiach o rozmiarze 100



TŁOCZENIA, APLIKACJE, PRZESZKLENIA | WZORY

T53 S36



T41 S36



T21 S38



T21 S39



T42 S40

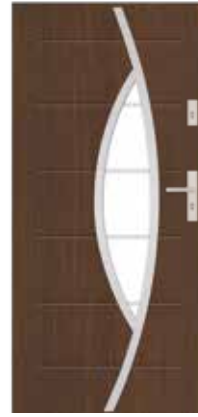

Gładkie S37



T21 S41



T44 S42



T41 S43



T21 S46



T21 S30



Gładkie S33



T21 S31



T41S37



T41 S35



Drzwi z ramką lakierowaną  
55 mm 72 mm  
Szerokość 80E, 90E Wypełnienie: polistyren spieniony  
2350zł 2685zł  
Szerokość 80E, 90E Wypełnienie: piana poliuretanowa  
2510zł 2940zł  
Przeszklenia: S33, S34, S35, S36, S37, S39, S40, S41, S42, S43, S45, S46

T21 S47



Drzwi z ramką lakierowaną  
55 mm 72 mm  
Szerokość 80E, 90E Wypełnienie: polistyren spieniony  
2410zł 2745zł  
Szerokość 80E, 90E Wypełnienie: piana poliuretanowa  
2570zł 3000zł

T42 S44



Drzwi z ramką lakierowaną  
55 mm 72 mm  
Szerokość 80E, 90E Wypełnienie: polistyren spieniony  
2450zł 2785zł  
Szerokość 80E, 90E Wypełnienie: piana poliuretanowa  
2610zł 3040zł  
Przeszklenia: S30, S31, S32, S38, S44

Drzwi z przeszkleniami w ramach INOX  
55 mm 72 mm  
Szerokość 80E, 90E Wypełnienie: polistyren spieniony  
2090zł 2425zł  
Szerokość 80E, 90E Wypełnienie: piana poliuretanowa  
2300zł 2780zł  
Dopłata do 100E - 320 zł

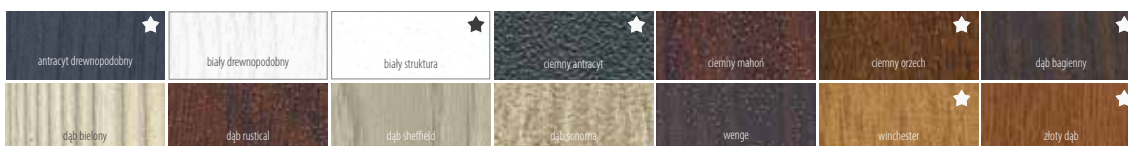

★ oznacza wzór okleiny dostępny w drzwiach o rozmiarze 100

Zobacz więcej wzorów na:  
[www.futryna.com.pl](http://www.futryna.com.pl)  
Podane ceny netto/komplet

TŁOCZENIA, APLIKACJE, PRZESZKLENIA | WZORY

T21 S09



|   |        |
|---|--------|
| 55 mm                                     | 72 mm  |
| Szer. 80E, 90E Wyp.: polistyren spieniony |        |
| 2125zł                                    | 2465zł |
| Szer. 80E, 90E Wyp.: piana poliuretanowa  |        |
| 2285zł                                    | 2715zł |

T21 S10



|   |        |
|---|--------|
| 55 mm                                     | 72 mm  |
| Szer. 80E, 90E Wyp.: polistyren spieniony |        |
| 2040zł                                    | 2375zł |
| Szer. 80E, 90E Wyp.: piana poliuretanowa  |        |
| 2195zł                                    | 2625zł |

T21 S11



|   |        |
|---|--------|
| 55 mm                                     | 72 mm  |
| Szer. 80E, 90E Wyp.: polistyren spieniony |        |
| 2195zł                                    | 2530zł |
| Szer. 80E, 90E Wyp.: piana poliuretanowa  |        |
| 2350zł                                    | 2785zł |

T20 S17



|   |        |
|---|--------|
| 55 mm                                     | 72 mm  |
| Szer. 80E, 90E Wyp.: polistyren spieniony |        |
| 1725zł                                    | 2060zł |
| Szer. 80E, 90E Wyp.: piana poliuretanowa  |        |
| 1880zł                                    | 2310zł |

T26 S16



|   |        |
|---|--------|
| 55 mm                                     | 72 mm  |
| Szer. 80E, 90E Wyp.: polistyren spieniony |        |
| 1725zł                                    | 2060zł |
| Szer. 80E, 90E Wyp.: piana poliuretanowa  |        |
| 1880zł                                    | 2310zł |

T29 S17



|   |        |
|---|--------|
| 55 mm                                     | 72 mm  |
| Szer. 80E, 90E Wyp.: polistyren spieniony |        |
| 1725zł                                    | 2060zł |
| Szer. 80E, 90E Wyp.: piana poliuretanowa  |        |
| 1880zł                                    | 2310zł |

T21 S23



|   |        |
|---|--------|
| 55 mm                                     | 72 mm  |
| Szer. 80E, 90E Wyp.: polistyren spieniony |        |
| 1960zł                                    | 2295zł |
| Szer. 80E, 90E Wyp.: piana poliuretanowa  |        |
| 2115zł                                    | 2545zł |

T21 S21



|   |        |
|---|--------|
| 55 mm                                     | 72 mm  |
| Szer. 80E, 90E Wyp.: polistyren spieniony |        |
| 1960zł                                    | 2295zł |
| Szer. 80E, 90E Wyp.: piana poliuretanowa  |        |
| 2115zł                                    | 2545zł |

T21 S22



|   |        |
|---|--------|
| 55 mm                                     | 72 mm  |
| Szer. 80E, 90E Wyp.: polistyren spieniony |        |
| 1960zł                                    | 2295zł |
| Szer. 80E, 90E Wyp.: piana poliuretanowa  |        |
| 2115zł                                    | 2545zł |

T29 S07



|   |        |
|---|--------|
| 55 mm                                     | 72 mm  |
| Szer. 80E, 90E Wyp.: polistyren spieniony |        |
| 1625zł                                    | 1965zł |
| Szer. 80E, 90E Wyp.: piana poliuretanowa  |        |
| 1785zł                                    | 2215zł |

T26 S24



|   |        |
|---|--------|
| 55 mm                                     | 72 mm  |
| Szer. 80E, 90E Wyp.: polistyren spieniony |        |
| 3035zł                                    | 3370zł |
| Szer. 80E, 90E Wyp.: piana poliuretanowa  |        |
| 3190zł                                    | 3625zł |

T26 S07



|   |        |
|---|--------|
| 55 mm                                     | 72 mm  |
| Szer. 80E, 90E Wyp.: polistyren spieniony |        |
| 1625zł                                    | 1965zł |
| Szer. 80E, 90E Wyp.: piana poliuretanowa  |        |
| 1785zł                                    | 2215zł |

Zobacz więcej wzorów na:  
[www.futryna.com.pl](http://www.futryna.com.pl)  
 Podane ceny netto/komplet

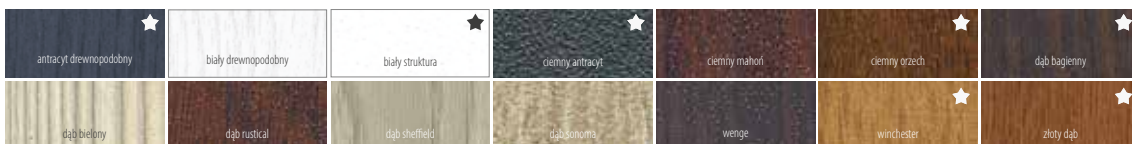

★ oznacza wzór okleiny dostępny w drzwiach o rozmiarze 100

Wymiary ościeżnicy aluminiowej do drzwi 72 mm są takie same jak do drzwi 55 mm.

### Drzwi o grubości 55 mm

| Szerokość | Wysokość skrzydła w przyldze Hw [mm] | Szerokość skrzydła w przyldze Sw [mm] | Wymiar w świetle ościeżnicy Sp [mm] | Wysokość ościeżnicy przy gotowej podłodze |                       |          |                       |                       | Całkowita szerokość ościeżnicy    |          |                       |      |      |
|-----------|--------------------------------------|---------------------------------------|-------------------------------------|---|-----------------------|----------|-----------------------|-----------------------|-----------------------------------|----------|-----------------------|------|------|
|           |                                      |                                       |                                     | Wysokość otworu montażowego [mm]          |                       |          |                       |                       | Szerokość otworu montażowego [mm] |          |                       |      |      |
|           |                                      |                                       |                                     | FD/21/C<br>FD/25/21/C                     | FD/21/B<br>FD/25/21/B | alumiowa | stalowo-<br>drewniana | FD/21/C<br>FD/25/21/C | FD/21/B<br>FD/25/21/B             | alumiowa | stalowo-<br>drewniana |      |      |
|           |                                      |                                       |                                     | Ho  | Hc                    | Ho=Hc    | Ho=Hc                 | So                    | Sc                                | So=Sc    | So=Sc                 |      |      |
| 80N       | 2024                                 | 785                                   | 764                                 | 2065                                      | 2080                  | 2075     | 2090                  | 2080                  | 844                               | 874      | 864                   | 892  | 874  |
|           | Wymiar otworu montażowego            |                                       |                                     | 2075                                      | 2090                  | 2085     | 2100                  | 2090                  | 865                               | 895      | 885                   | 915  | 895  |
| 80E       | 2024                                 | 821                                   | 801                                 | 2065                                      | 2080                  | 2075     | 2090                  | 2080                  | 881                               | 911      | 901                   | 930  | 911  |
|           | Wymiar otworu montażowego            |                                       |                                     | 2075                                      | 2090                  | 2085     | 2100                  | 2090                  | 900                               | 930      | 920                   | 950  | 930  |
| 90N       | 2024                                 | 885                                   | 864                                 | 2065                                      | 2080                  | 2075     | 2090                  | 2080                  | 944                               | 974      | 964                   | 992  | 974  |
|           | Wymiar otworu montażowego            |                                       |                                     | 2075                                      | 2090                  | 2085     | 2100                  | 2090                  | 965                               | 995      | 985                   | 1015 | 995  |
| 90E       | 2024                                 | 921                                   | 901                                 | 2065                                      | 2080                  | 2075     | 2090                  | 2080                  | 981                               | 1011     | 1001                  | 1030 | 1011 |
|           | Wymiar otworu montażowego            |                                       |                                     | 2075                                      | 2090                  | 2085     | 2100                  | 2090                  | 1000                              | 1030     | 1020                  | 1050 | 1030 |
| 100N      | 2024                                 | 985                                   | 964                                 | 2065                                      | 2080                  | 2075     | 2090                  | 2080                  | 1044                              | 1074     | 1064                  | 1092 | 1074 |
|           | Wymiar otworu montażowego            |                                       |                                     | 2075                                      | 2090                  | 2085     | 2100                  | 2090                  | 1065                              | 1095     | 1085                  | 1115 | 1095 |
| 100E      | 2024                                 | 1021                                  | 1001                                | 2065                                      | 2080                  | 2075     | 2090                  | 2080                  | 1081                              | 1111     | 1101                  | 1130 | 1111 |
|           | Wymiar otworu montażowego            |                                       |                                     | 2075                                      | 2090                  | 2085     | 2100                  | 2090                  | 1100                              | 1130     | 1120                  | 1150 | 1130 |

### Drzwi o grubości 72 mm

| Szerokość | Wysokość skrzydła w przyldze Hw [mm] | Szerokość skrzydła w przyldze Sw [mm] | Wymiar w świetle ościeżnicy Sp [mm] | Wysokość ościeżnicy przy gotowej podłodze |                             | Całkowita szerokość ościeżnicy    |                             |
|-----------|--------------------------------------|---------------------------------------|-------------------------------------|---|-----------------------------|-----------------------------------|-----------------------------|
|           |                                      |                                       |                                     | Wysokość otworu montażowego [mm]          |                             | Szerokość otworu montażowego [mm] |                             |
|           |                                      |                                       |                                     | FD/21/B/72<br>FD/25/21/B/72               | FD/21/B/72<br>FD/25/21/B/72 | FD/21/B/72<br>FD/25/21/B/72       | FD/21/B/72<br>FD/25/21/B/72 |
|           |                                      |                                       |                                     | stalowo-<br>drewniana                     | stalowo-<br>drewniana       | stalowo-<br>drewniana             | stalowo-<br>drewniana       |
|           |                                      |                                       |                                     | Ho=Hc                                     | So=Sc                       |                                   |                             |
| 80N       | 2024                                 | 785                                   | 764                                 | 2080                                      |                             | 874                               |                             |
|           | Wymiar otworu montażowego            |                                       |                                     | 2090                                      |                             | 895                               |                             |
| 80E       | 2024                                 | 821                                   | 801                                 | 2080                                      |                             | 911                               |                             |
|           | Wymiar otworu montażowego            |                                       |                                     | 2090                                      |                             | 930                               |                             |
| 90N       | 2024                                 | 885                                   | 864                                 | 2080                                      |                             | 974                               |                             |
|           | Wymiar otworu montażowego            |                                       |                                     | 2090                                      |                             | 995                               |                             |
| 90E       | 2024                                 | 921                                   | 901                                 | 2080                                      |                             | 1011                              |                             |
|           | Wymiar otworu montażowego            |                                       |                                     | 2090                                      |                             | 1030                              |                             |
| 100N      | 2024                                 | 985                                   | 964                                 | 2080                                      |                             | 1074                              |                             |
|           | Wymiar otworu montażowego            |                                       |                                     | 2090                                      |                             | 1095                              |                             |
| 100E      | 2024                                 | 1021                                  | 1001                                | 2080                                      |                             | 1111                              |                             |
|           | Wymiar otworu montażowego            |                                       |                                     | 2090                                      |                             | 1130                              |                             |

Ho [mm] - wysokość ościeżnicy mierzona w świetle otworu montażowego  
 Hp [mm] - wysokość w świetle ościeżnicy  
 Hc [mm] - wysokość całkowita ościeżnicy  
 Hw [mm] - wysokość skrzydła we wrębie

So [mm] - szerokość ościeżnicy mierzona w świetle otworu montażowego  
 Sp [mm] - szerokość w świetle ościeżnicy  
 Sc [mm] - szerokość całkowita ościeżnicy  
 Sw [mm] - szerokość skrzydła we wrębie

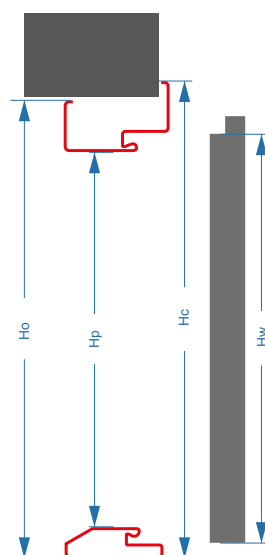

DRZWI ZEWNĘTRZNE Z NAŚWIETLAMI STAŁYMI

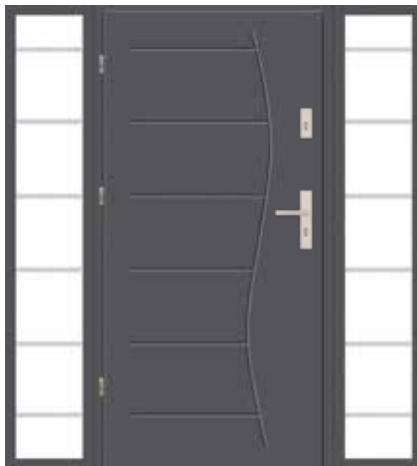
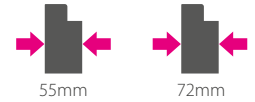

Przeszklenia naświetli górnych i bocznych

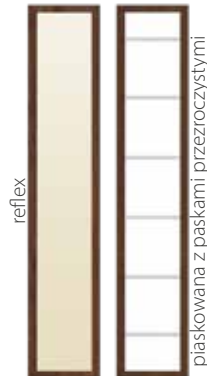

Uwaga: szklenie lustro weneckie dostępne za dopłatą

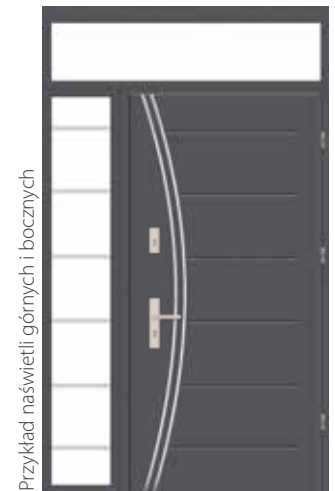

Ościeżnica aluminiowa

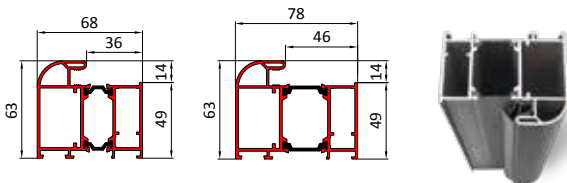

| Szerokość  | Drzwi stalowe 55 i 72 mm do naświetli                                    | cena                     |
|--|--|--------------------------|
| drzwi 80E, 90E   | drzwi gładkie / płytkotłoczone / głębokotłoczone, wypełnienie polistyren | 55 mm 72 mm<br>2070 2405 |
| <b>Wyposażenie standardowe</b>   |  |                          |
| zamek dolny trzyryglowy - uszczelka w skrzydle - zamek górny trzyryglowy - próg ze stali nierdzewnej z uszczelką - trzy bolce antywyważeniowe - trzy zawiasy trójdzielne Z5 - ościeżnica aluminiowa z przekładką termiczną - zestaw okuć STP-H (klamka na długim sztyldzie, rozeta, wkładka, gałkowkładka) |  |                          |
| <b>Wyposażenie dodatkowe za dopłatą</b>  |  |                          |
|  | drzwi 100E   | 320                      |
| aplikacje ozdobne ze stali nierdzewnej INOX  | aplikacja zewnętrzna   | 315                      |
|  | aplikacja dwustronna   | 515                      |
|  | drzwi wypełnione pianą poliuretanową                                     | 320                      |
|  | naświetle boczne   | wg tabeli                |
|  | naświetle górne  | wg tabeli                |
|  | przeszklenie skrzydła  | str. 31/32               |
|  | próg ciepły (aluminiowy)   | 80                       |

| Ceny naświetli górnych do 55 mm |      |      |       |      |      |      |      |      |      |      |      |      |      |      |      |      |      |      |
|---------------------------------|------|------|-------|------|------|------|------|------|------|------|------|------|------|------|------|------|------|------|
|                                 | 80 E | 90 E | 100 E |      |      |      |      |      |      |      |      |      |      |      |      |      |      |      |
| szerokość/mm                    | 930  | 1030 | 1130  | 1230 | 1330 | 1430 | 1530 | 1630 | 1730 | 1830 | 1930 | 2030 | 2130 | 2230 | 2330 | 2430 | 2530 | 2630 |
| wysokość/mm                     |      |      |       |      |      |      |      |      |      |      |      |      |      |      |      |      |      |      |
| 200                             | 586  | 611  | 637   | 660  | 679  | 698  | 714  | 729  | 741  | 774  | 808  | 841  | 874  | 908  | 941  | 974  | 1007 | 1040 |
| 300                             | 649  | 693  | 702   | 725  | 746  | 766  | 783  | 798  | 811  | 846  | 882  | 922  | 953  | 989  | 1024 | 1060 | 1096 | 1131 |
| 400                             | 711  | 722  | 767   | 791  | 813  | 834  | 851  | 867  | 880  | 918  | 956  | 994  | 1032 | 1070 | 1109 | 1146 | 1184 | 1222 |
| 500                             | 774  | 784  | 831   | 857  | 880  | 925  | 970  | 1016 | 1061 | 1107 | 1152 | 1196 | 1241 | 1287 | 1332 | 1418 | 1423 | 1467 |

| Ceny naświetli bocznych do 55 mm |     |     |      |      |      |
|----------------------------------|-----|-----|------|------|------|
| szerokość [mm]                   | 200 | 300 | 400  | 500  | 600  |
| wysokość - 2090 mm               | 874 | 953 | 1032 | 1241 | 1517 |

| Ceny naświetli górnych do 72 mm |      |      |       |      |      |      |      |      |      |      |      |      |      |      |      |      |      |      |
|---------------------------------|------|------|-------|------|------|------|------|------|------|------|------|------|------|------|------|------|------|------|
|                                 | 80 E | 90 E | 100 E |      |      |      |      |      |      |      |      |      |      |      |      |      |      |      |
| szerokość/mm                    | 930  | 1030 | 1130  | 1230 | 1330 | 1430 | 1530 | 1630 | 1730 | 1830 | 1930 | 2030 | 2130 | 2230 | 2330 | 2430 | 2530 | 2630 |
| wysokość/mm                     |      |      |       |      |      |      |      |      |      |      |      |      |      |      |      |      |      |      |
| 200 mm                          | 688  | 738  | 787   | 835  | 865  | 893  | 940  | 988  | 1035 | 1092 | 1129 | 1225 | 1223 | 1270 | 1322 | 1364 | 1411 | 1458 |
| 300 mm                          | 761  | 813  | 865   | 918  | 949  | 979  | 1028 | 1079 | 1128 | 1228 | 1229 | 1278 | 1329 | 1375 | 1429 | 1479 | 1529 | 1579 |
| 400 mm                          | 833  | 889  | 945   | 1001 | 1032 | 1067 | 1116 | 1169 | 1223 | 1275 | 1329 | 1381 | 1435 | 1488 | 1541 | 1595 | 1647 | 2201 |
| 500 mm                          | 905  | 964  | 1023  | 1082 | 1126 | 1148 | 1203 | 1260 | 1316 | 1372 | 1429 | 1484 | 1541 | 1597 | 1653 | 1710 | 1766 | 1850 |

| Ceny naświetli bocznych do 72 mm |      |      |      |      |      |
|----------------------------------|------|------|------|------|------|
| szerokość [mm]                   | 200  | 300  | 400  | 500  | 600  |
| wysokość - 2090 mm               | 1225 | 1278 | 1381 | 1484 | 1619 |

Ceny dotyczą szklenia szybą przezroczystą, reflex, lub piaskowaną z paskami przezroczystymi.

Kolory drzwi dla grubości 55mm



Kolory drzwi dla grubości 72mm



Podane ceny netto/komplet

DRZWI ZEWNĘTRZNE DWUSKRZYDŁOWE

Przykładowa konfiguracja z tłoczeniem T20



Skrzydła bierne

B1

Skrzydło bierne do tłoczeń: T20, T26, T29 możliwe przeszklenia: S13 (1 szt.), S14 (3szt.)  
Tłoczenie oraz szklenie możliwe do wykonania na skrzydle biernym o minimalnej szerokości 350 mm

B3

Skrzydło bierne gładkie. Minimalny wymiar skrzydła biernego gładkiego bez przeszklenia 200 mm

B4

Skrzydło bierne gładkie. możliwe przeszklenia: S06, 07, S08, S16, S17, S22, S18, S33, S34, S35, S36, S44. Szklenie możliwe do wykonania na skrzydle biernym gładkim o minimalnej szerokości 350 mm



Aplikacja A5, szklenie S36    Tłoczenie T21, szklenie S34    Tłoczenie T41 szklenie S37

Drzwi dwuskrzydłowe w typowej szerokości:

- szerokość (światło przejścia):
  - 1250 mm (80E skrzydło czynne + 440 mm skrzydło bierne)
  - 1350 mm (90E skrzydło czynne + 440 mm skrzydło bierne)
- skrzydło czynne w tłoczeniu głębokim T20, T21, T26, T29, skrzydło bierne tłoczone
- w tłoczeniu płytkim T01, T41, T42, T43, T44, T45, T46, T47, skrzydło bierne gładkie

Drzwi dwuskrzydłowe w nietypowej szerokości:

- szerokość (światło przejścia):
  - od 1000 mm do 1400 mm (skrzydło czynne 80E lub 90E),
  - od 1401 mm do 1800 mm (skrzydło czynne 80E lub 90E);

| Szerokość (światło przejścia)                  | Drzwi dwuskrzydłowe 55 mm   | cena |
|--|---|------|
| drzwi w typowej szerokości<br>1250 mm, 1350 mm | gładkie / płytkotłoczone /<br>głębokotłoczone, wypełnienie polystyren | 2350 |
| od 1000 do 1400 mm                             |   | 2660 |
| od 1401 do 1800 mm                             |   | 3190 |

Wyposażenie standardowe

- zamek główny trzyryglowy · zamek górny trzyryglowy · sześć bolców antywyważeniowych
- sześć zawiasów trójdzielnych Z5 · ościeżnica składana FD/25/21C/55 lub FD/25/21B/55 w kolorze skrzydła · zestaw okuć STP (klamka, rozety, wkładka, gałkownik) · próg ze stali nierdzewnej

Wyposażenie dodatkowe za dopłatą

|   |            |
|---|------------|
| Ościeżnica aluminiowa z przegrodą termiczną   | 750        |
| Drzwi wypełnione pianą poliuretanową          | 320        |
| Przeszklenia skrzydła czynnego / biernego     | str. 31/32 |
| Skrzydło czynne w wymiarze 100E               | 320        |
| Ościeżnica stalowo - drewniana z zawiasami 3D | 340        |

| Światło przejścia                      | FD/25/21C/55  |                | FD/25/21B/55  |                |
|--|---------------|----------------|---------------|----------------|
|  | wysokość [mm] | szerokość [mm] | wysokość [mm] | szerokość [mm] |
| 1250 mm<br>(80E + 440 skrzydło bierne) | 2080          | 1360           | 2075          | 1350           |
| 1350 mm<br>(90E + 440 skrzydło bierne) | 2080          | 1460           | 2075          | 1450           |

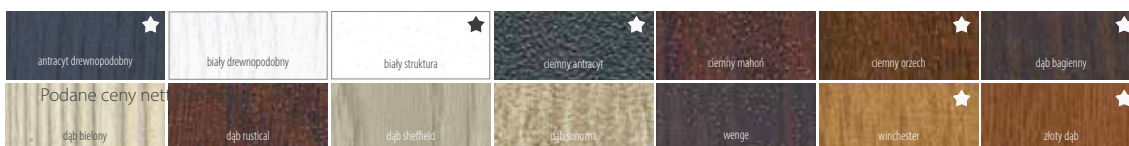
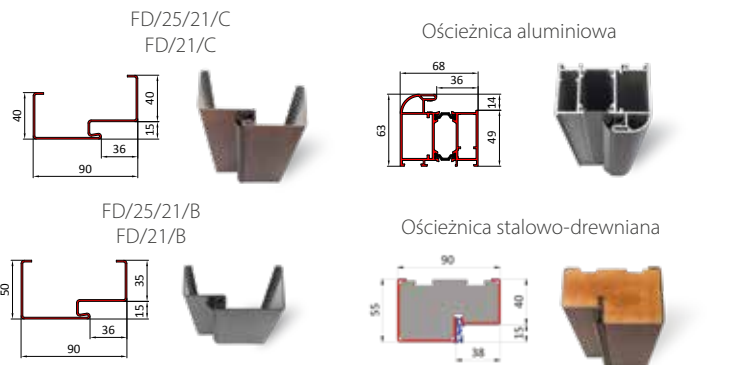

★ oznacza wzór okleiny dostępny w drzwiach o rozmiarze 100

Zobacz więcej wzorów na:  
[www.futryna.com.pl](http://www.futryna.com.pl)

Antaba to coraz częściej stosowana alternatywa dla tradycyjnych klamek. Jej nowoczesny wygląd doskonale współgra ze współczesną architekturą domów jednorodzinnych. Antaby mają zastosowanie w drzwiach o grubości 55, 72 i 101 mm, dwuskrzydłowych oraz z nasświetlami. O wygodzie użytkowania wybranego modelu antaby, decydują dodatkowe akcesoria, których wybór umożliwi skonfigurowanie optymalnego dla potrzeb klienta sposobu otwierania drzwi.

Gładkie antaba 1200mm



zewnątrz      wewnątrz

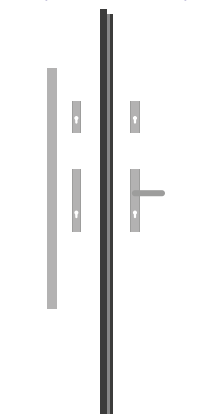

**Sposób otwierania:**

- mechanicznie za pomocą klucza

**Wyposażenie:**

- antaba jednostronna
- zestaw okuć STP-I

**Klamka STP - I**



ANTABA AMSTERDAM\*  
Prosta



S36 antaba 1500mm



zewnątrz      wewnątrz

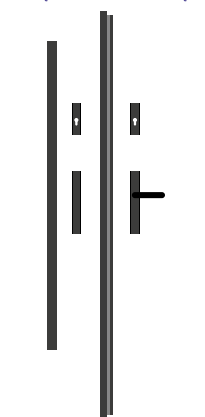

**Sposób otwierania:**

- za pomocą klucza - mechanicznie
- za pomocą klucza - elektrozaczepek w pozycji „noc”
- za pomocą antaby - elektrozaczepek w pozycji „dzień”

**Wyposażenie:**

- antaba jednostronna
- zestaw okuć STP-I
- elektrozaczepek funkcja rolka z przełącznikiem „dzień/noc”

**Klamka STP - I**



ANTABA MONTERAL\*  
Prosta



S35 antaba 1500mm



zewnątrz      wewnątrz

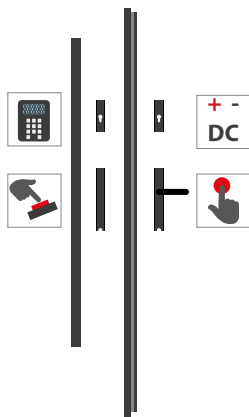

**Sposób otwierania:**

- za pomocą klucza - mechanicznie
- za pomocą antaby - kontrola dostępu, np. domofon
- za pomocą antaby - elektroprzycisk

**Wyposażenie:**

- antaba jednostronna
- zestaw okuć STP-I
- elektrozaczepek funkcja rolka z przełącznikiem „dzień/noc”
- zasilacz 12V do elektrozaczepeku
- przepust kablowy (antaba z elektroprzyciskiem, antaba w drzwiach dwuskrzydłowych)

**Klamka STP - I**



ANTABA MONTERAL\*  
Gięta



Elektroprzycisk



**Uwaga! Sposób otwierania wymaga podłączenia elektrozaczepeku do źródła prądu.**

\* antaby do samodzielnego montażu

Schemat wyceny:



Zobacz więcej wzorów na:  
[www.futryna.com.pl](http://www.futryna.com.pl)

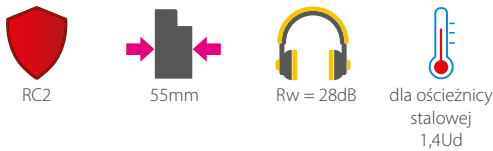

A polistyren spieniony  
 B stalowa blacha laminowana lub lakierowana  
 C atestowany zamek górny  
 D trzy bolce antywyważeniowe  
 E atestowany zamek główny

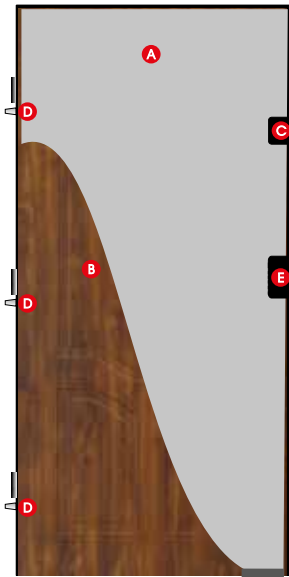

Dostępne tłoczenia: gładkie, T01, T02, T04, T07, T09, T30, T32, T34, T36 T41, T42, T43, T44, T45, T46, T47, T50, T51, T52, T53, T54, T56, T58, T59

**Możliwe skróty:**

- do 50mm - T41, T50, T51, T52, T53, T56, T58
- do 120mm - T20, T21, T26, T29, T30, T36, T54, T59
- do 160mm - gładkie, T01, T02, T04, T07, T08, T09, T32, T34, T42, T47
- skróty powyżej 160mm oraz skróty drzwi w tłoczeniach T43, T44, T45 do indywidualnego ustalenia

| Szerokość          | Drzwi SENATOR E klasa RC2 | cena |
|--------------------|---------------------------|------|
| 80N, 80E, 90N, 90E | gładkie                   | 1455 |
|                    | plytkotłoczone            | 1505 |
| 100E               | gładkie                   | 1655 |
|                    | plytkotłoczone            | 1805 |

**Wyposażenie standardowe**

skrzydło drzwiowe wykonane z blachy laminowanej lub lakierowanej · zamek górny trzyryglowy · zamek dolny trzyryglowy · wkładka dolna atestowana w klasie B · wkładka górna z pokręteł w klasie B · zestaw okuć STP H/K2 · dwie uszczelki (w skrzydle i w ościeżnicy) · ościeżnica w kolorze skrzydła Fd/25/21/B, FD/25/21/C · próg ze stali nierdzewnej

**Wyposażenie dodatkowe za dopłatą**

|   |              |     |
|---|--------------|-----|
| aplikacja ozdobna ze stali nierdzewnej INOX                   | jednostronna | 315 |
|   | dwustronna   | 515 |
| ościeżnica stalowo-drewniana z zawiasem 3D dedykowana dla RC2 |              | 460 |
| wizjer  |              | 22  |

**Ościeżnica do drzwi SENATOR E**

| Szerokość | Wysokość skrzydła w przyłdże Hw [mm] | Szerokość skrzydła Sw [mm] | Wymiar w świetle ościeżnicy Sp [mm] | Wysokość ościeżnicy przy gotowej podłodze |            |                   |            | Całkowita szerokość ościeżnicy    |                   |      |      |
|-----------|--------------------------------------|----------------------------|-------------------------------------|---|------------|-------------------|------------|-----------------------------------|-------------------|------|------|
|           |                                      |                            |                                     | Wysokość otworu montażowego [mm]          |            |                   |            | Szerokość otworu montażowego [mm] |                   |      |      |
|           |                                      |                            |                                     | FD/25/21/C                                | FD/25/21/B | stalowo-drewniana | FD/25/21/C | FD/25/21/B                        | stalowo-drewniana |      |      |
| Ho        | Hc                                   | Ho=Hc                      | Ho=Hc                               | So  | Sc         | So=Sc             | So=Sc      |                                   |                   |      |      |
| 80N       | Wymiar otworu montażowego            | 785                        | 764                                 | 2065                                      | 2080       | 2075              | 2080       | 844                               | 874               | 864  | 874  |
|           |                                      |                            |                                     | 2075                                      | 2090       | 2085              | 2090       | 865                               | 895               | 885  | 895  |
| 80E       | Wymiar otworu montażowego            | 821                        | 801                                 | 2065                                      | 2080       | 2075              | 2080       | 881                               | 911               | 901  | 911  |
|           |                                      |                            |                                     | 2075                                      | 2090       | 2085              | 2090       | 900                               | 930               | 920  | 930  |
| 90N       | Wymiar otworu montażowego            | 885                        | 864                                 | 2065                                      | 2080       | 2075              | 2080       | 944                               | 974               | 964  | 974  |
|           |                                      |                            |                                     | 2075                                      | 2090       | 2085              | 2090       | 965                               | 995               | 985  | 995  |
| 90E       | Wymiar otworu montażowego            | 921                        | 901                                 | 2065                                      | 2080       | 2075              | 2080       | 981                               | 1011              | 1001 | 1011 |
|           |                                      |                            |                                     | 2075                                      | 2090       | 2085              | 2090       | 1000                              | 1030              | 1020 | 1030 |
| 100E      | Wymiar otworu montażowego            | 1021                       | 1001                                | 2065                                      | 2080       | 2075              | 2089       | 1081                              | 1111              | 1101 | 1111 |
|           |                                      |                            |                                     | 2075                                      | 2090       | 2085              | 2100       | 1100                              | 1130              | 1120 | 1130 |

FD/25/21/C  
FD/21/C

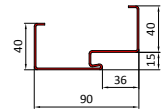

FD/25/21/B  
FD/21/B

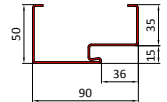

ościeżnica stalowo-drewniana z zawiasami 3D

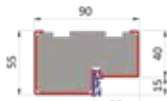

★ oznacza wzór okleiny dostępny w drzwiach o rozmiarze 100

Zobacz więcej wzorów na:  
[www.futryna.com.pl](http://www.futryna.com.pl)  
 Podane ceny netto/komplet

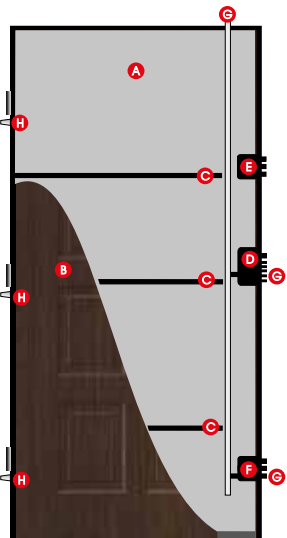

- A polistyren spieniony
- B stalowa blacha laminowana lub lakierowana
- C wzmocnienie
- D atestowany zamek główny
- E zamek górny
- F zamek pomocniczy zamka centralnego
- G punkt ryglowania zamka centralnego
- H trzy bolce antywyważeniowe

Dostępne tłoczenia: gładkie, T01, T02, T04, T07, T09, T30, T32, T34, T36 T41, T42, T43, T44, T45, T46, T47, T50, T51, T52, T53, T54, T56

**Uwaga:**  
Maksymalny skróć - 50mm  
(skróty drzwi w tłoczeniach T43, T44, T45 do indywidualnego ustalenia)

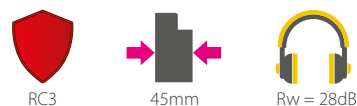

| Szerokość               | Drzwi Hetman klasa RC3 | cena |
|-------------------------|------------------------|------|
| 80N, 80E, 90N, 90E      | gładkie                | 1540 |
|                         | plytkotłoczone         | 1590 |
| 100E                    | gładkie                | 1755 |
|                         | plytkotłoczone         | 1805 |
| Wyposażenie standardowe |                        |      |

- trzy zamki: zamek główny (pięć ruchomych rygli) w klasie 5; zamek górny (trzy ruchome rygle) w klasie 7; oraz zamek dodatkowy (trzy ruchome rygle) - trzy bolce antywyważeniowe - zestaw okuć STP - OW klasa 3 - wkładka dolna atestowana w klasie B - wkładka górna z pokrętelem atestowana w klasie B - ościeznica bez uszczelki w kolorze skrzydła FD/25/1 i FD/25/16 - za dopłatą ościeznica z uszczelką w kolorze skrzydła FD/25/1/U i FD/25/16/U, ościeznica jest przygotowana do montażu na gotową podłogę - próg ze stali nierdzewnej

| Wyposażenie dodatkowe za dopłatą            |  |     |
|---|--|-----|
| aplikacja ozdobna ze stali nierdzewnej INOX | jednostronna                               | 315 |
|   | dwustronna                                 | 515 |
|   | wizjer                                     | 22  |
|   | zestaw okuć PTZ                            | 75  |
|   | szybywny łańcuch (wyłącznie z okuciem PTZ) | 380 |
|   | wkładki klasy C                            | 105 |
| 80N, 80, 80E, 90E                           | ościeznica z uszczelką                     | 75  |
| 100E  | FD/25/1/U i FD/25/16/U                     | 85  |

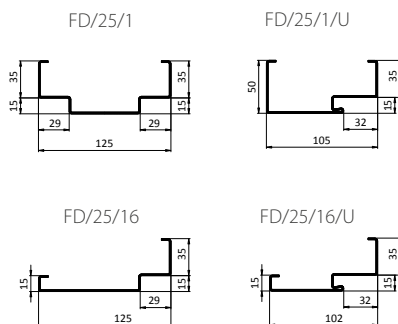

| Szerokość | Ościeznice składane do drzwi HETMAN                         |      |                      |           |         |      |  |           |                    |    |                      |    |
|-----------|---|------|----------------------|-----------|---------|------|--|-----------|--------------------|----|----------------------|----|
|           | Całkowita wysokość ościeznicy przy gotowej podłodze Hc [mm] |      |                      |           |         |      | Wymiary otworu w ścianie murowanej do osadzenia ościeznicy przy gotowej podłodze [mm]<br>FD/25/1; FD/25/1/U FD/25/16; FD/25/16 |           |                    |    |                      |    |
|           | FD/25/1   |      | FD/25/16, FD/25/16/U |           | FD/25/1 |      | FD/25/16, FD/25/16/U   |           | FD/25/1; FD/25/1/U |    | FD/25/16; FD/25/16/U |    |
|           | FD/25/1/U   | Ho   | Hc                   | FD/25/1/U | So      | Sc   | wysokość   | szerokość | Ho                 | Hc | So                   | Sc |
| 80N       | 2065  | 2030 | 2065                 | 864       | 794     | 864  | 2075   | 884       | 2040               | -  | 814                  | -  |
| 80E       | 2075  | 2040 | 2075                 | 905       | 835     | 905  | 2085   | 925       | 2050               | -  | 855                  | -  |
| 90N       | 2065  | 2030 | 2065                 | 957       | 887     | 957  | 2075   | 977       | 2040               | -  | 907                  | -  |
| 90E       | 2075  | 2040 | 2075                 | 1005      | 935     | 1005 | 2085   | 1025      | 2050               | -  | 955                  | -  |
| 100E      | 2075  | 2040 | 2075                 | 1105      | 1035    | 1105 | 2085   | 1125      | 2050               | -  | 1055                 | -  |

Zobacz więcej wzorów na:  
[www.futryna.com.pl](http://www.futryna.com.pl)  
Podane ceny netto/komplet

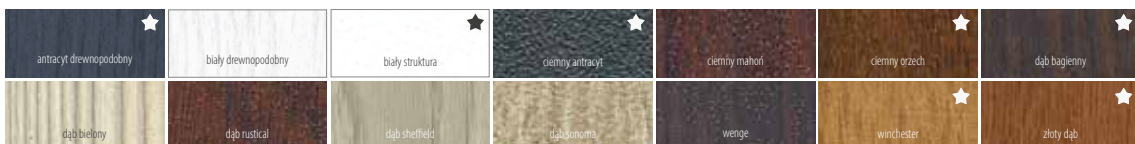





**Uwaga:**

Maksymalny skrót - 50mm  
(skrót drzwi w tłoczeniach T43, T44, T45 do indywidualnego ustalenia)



| Szerokość          | Drzwi Hetman klasa RC3 | cena |
|--------------------|------------------------|------|
| 80N, 80E, 90N, 90E | gładkie                | 1605 |
|                    | plytkotłoczone         | 1660 |
| 100E               | gładkie                | 1830 |
|                    | plytkotłoczone         | 1890 |

Wyposażenie standardowe

- trzy zamki: zamek główny (pięć ruchomych rygli) w klasie 5; zamek górny (trzy ruchome rygle) w klasie 7; oraz zamek dodatkowy (trzy ruchome rygle) - trzy bolce antywyważeniowe - zestaw okuć STP - OW klasa 3 - wkładka dolna atestowana w klasie B - wkładka górna z pokrętelem atestowana w klasie B - ościeznica z uszczelką w kolorze skrzydła FD/25/21/B, ościeznica jest przygotowana do montażu na gotową podłogę - próg ze stali nierdzewnej

Wyposażenie dodatkowe za dopłatą

|   |              |     |
|---|--------------|-----|
| aplikacja ozdobna ze stali nierdzewnej INOX | jednostronna | 315 |
|   | dwustronna   | 515 |
| wizjer                                      |              | 22  |
| zestaw okuć PTZ                             |              | 75  |
| sztynny łańcuch (wyłącznie z okuciami PTZ)  |              | 380 |

Dostępne tłoczenia:

gładkie, T01, T02, T04, T07, T09, T30, T32, T34, T36 T41, T42, T43, T44, T45, T46, T47, T50, T51, T52, T53, T54, T56

| Szerokość                 | Wysokość ościeznicy przy gotowej podłodze |            |         |            | Całkowita szerokość ościeznicy    |            |         |            |
|---------------------------|---|------------|---------|------------|-----------------------------------|------------|---------|------------|
|                           | Wysokość otworu montażowego [mm]          |            |         |            | Szerokość otworu montażowego [mm] |            |         |            |
|                           | FD/21/C                                   | FD/25/21/C | FD/21/B | FD/25/21/B | FD/21/C                           | FD/25/21/C | FD/21/B | FD/25/21/B |
|                           | Ho  | Hc         | Ho=Hc   | So         | Sc                                | So=Sc      |         |            |
| 80N                       | 2065                                      | 2080       | 2075    | 844        | 874                               | 864        |         |            |
| wymiar otworu montażowego | 2075                                      | 2090       | 2085    | 865        | 895                               | 885        |         |            |
| 80E                       | 2065                                      | 2080       | 2075    | 881        | 911                               | 901        |         |            |
| wymiar otworu montażowego | 2075                                      | 2090       | 2085    | 900        | 930                               | 920        |         |            |
| 90N                       | 2065                                      | 2080       | 2075    | 944        | 974                               | 964        |         |            |
| wymiar otworu montażowego | 2075                                      | 2090       | 2085    | 965        | 995                               | 985        |         |            |
| 90E                       | 2065                                      | 2080       | 2075    | 981        | 1011                              | 1001       |         |            |
| wymiar otworu montażowego | 2075                                      | 2090       | 2085    | 1000       | 1030                              | 1020       |         |            |
| 100E                      | 2065                                      | 2080       | 2075    | 1081       | 1111                              | 1101       |         |            |
| wymiar otworu montażowego | 2075                                      | 2090       | 2085    | 1100       | 1130                              | 1120       |         |            |

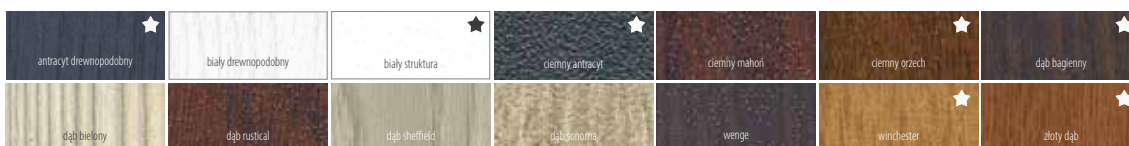
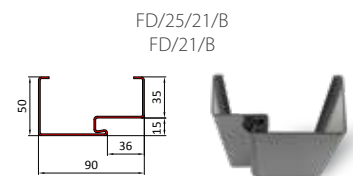
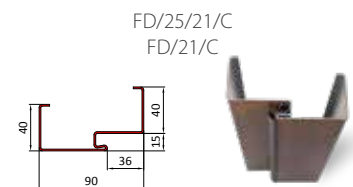

★ oznacza wzór okleiny dostępny w drzwiach o rozmiarze 100

Zobacz więcej wzorów na:  
[www.futryna.com.pl](http://www.futryna.com.pl)  
Podane ceny netto/komplet

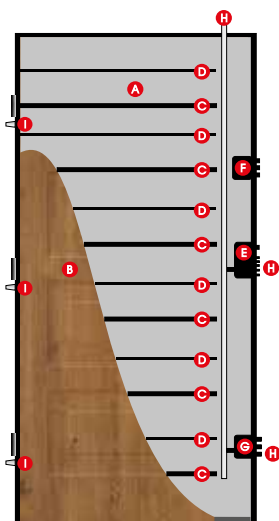
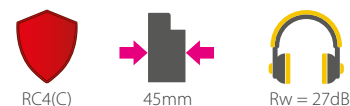

- A polistyren spieniony
- B stalowa blacha laminowana lub lakierowana
- C wzmocnienia
- D pręty hartowane
- E atestowany zamek główny
- F zamek górny
- G zamek pomocniczy zamka centralnego
- H punkt ryglowania zamka centralnego
- I trzy bolce antywyważeniowe

Dostępne tłoczenia: gładkie, T01, T02, T04, T07, T09, T30, T32, T34, T36

**Uwaga:**  
Maksymalny skrót - 50mm



| Szerokość          | Drzwi BATORY klasa RC4(C) wewnętrzne 45 mm | cena |
|--------------------|--|------|
| 80N, 80E, 90N, 90E | gładkie                                    | 1770 |
|                    | plytkotłoczone                             | 1875 |
| 100E               | gładkie                                    | 2000 |
|                    | plytkotłoczone                             | 2120 |

Wyposażenie standardowe

trzy zamki: zamek główny (pięć ruchomych rygli) w klasie 5 - zamek górny (trzy ruchome rygle) w klasie 7; oraz zamek dodatkowy (trzy ruchome rygle) - trzy bolce antywyważeniowe - klamka AXA TORONTO FLEX PREMIUM - wkładka dolna atestowana w klasie C - wkładka górna z pokrętkiem atestowana w klasie C - ościeznica bez uszczelki w kolorze skrzydła FD/25/1 i FD/25/16 - za dopłatą ościeznica z uszczelką w kolorze skrzydła FD/25/1/U i FD/25/16/U, ościeznica jest przygotowana do montażu na gotową podłogę - próg ze stali nierdzewnej

Wyposażenie dodatkowe za dopłatą

|   |   |      |
|---|---|------|
| aplikacja ozdobna ze stali nierdzewnej INOX | jednostronna                                    | 315  |
|   | dwustronna                                      | 515  |
| wizjer                                      |   | 22   |
| zestaw okuć PTZ                             |   | 75   |
| sztynny łańcuch (wyłącznie z okuciami PTZ)  |   | 380  |
| 80N, 80E, 90N, 90E                          | ościeznica z uszczelką<br>FD/25/1/U; FD/25/16/U | 75   |
|   |   | 100E |

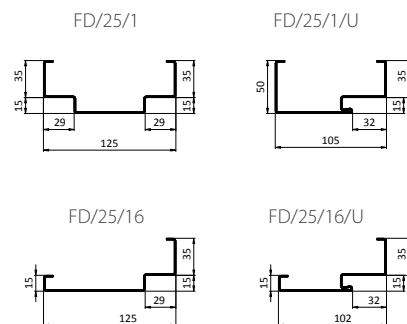

Ościeznice do drzwi BATORY wewnętrznych

| Szerokość | Całkowita wysokość ościeznicy przy gotowej podłodze Hc [mm] |                               | Całkowita szerokość ościeznicy Sc [mm] |                               |          |           | Wymiary otworu w ścianie murowanej do osadzenia ościeznicy przy gotowej podłodze [mm] |    |                      |    |  |  |
|-----------|---|-------------------------------|--|-------------------------------|----------|-----------|---|----|----------------------|----|--|--|
|           |   |                               |  |                               |          |           | FD/25/1; FD/25/1/U  |    | FD/25/16; FD/25/16/U |    |  |  |
|           | FD/25/1<br>FD/25/1/U  | FD/25/16, FD/25/16/U<br>Ho Hc | FD/25/1<br>FD/25/1/U                   | FD/25/16, FD/25/16/U<br>So Sc | wysokość | szerokość | Ho  | Hc | So                   | Sc |  |  |
| 80N       | 2065  | 2030 2065                     | 864                                    | 794 864                       | 2075     | 884       | 2040  | -  | 814                  | -  |  |  |
| 80E       | 2075  | 2040 2075                     | 905                                    | 835 905                       | 2085     | 925       | 2050  | -  | 855                  | -  |  |  |
| 90N       | 2065  | 2030 2065                     | 964                                    | 887 957                       | 2075     | 977       | 2040  | -  | 907                  | -  |  |  |
| 90E       | 2075  | 2040 2075                     | 1005                                   | 935 1005                      | 2085     | 1025      | 2050  | -  | 955                  | -  |  |  |
| 100E      | 2075  | 2040 2075                     | 1105                                   | 1035 1105                     | 2085     | 1125      | 2050  | -  | 1055                 | -  |  |  |

Zobacz więcej wzorów na:  
[www.futryna.com.pl](http://www.futryna.com.pl)  
Podane ceny netto/komplet

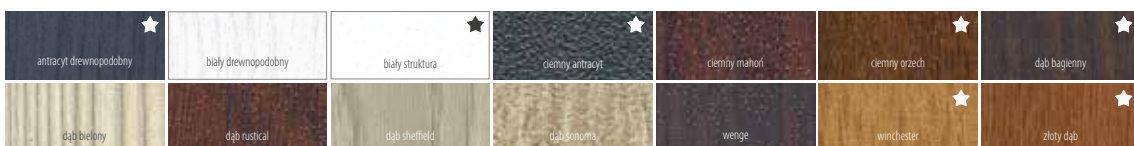



RC4 (C)



55mm



Rw = 30dB

**Uwaga:**

Maksymalny skrót - 50mm

Dostępne tłoczenia: gładkie, T01, T02, T04, T07, T09, T30, T32, T34, T36

Przykładowe wzory:

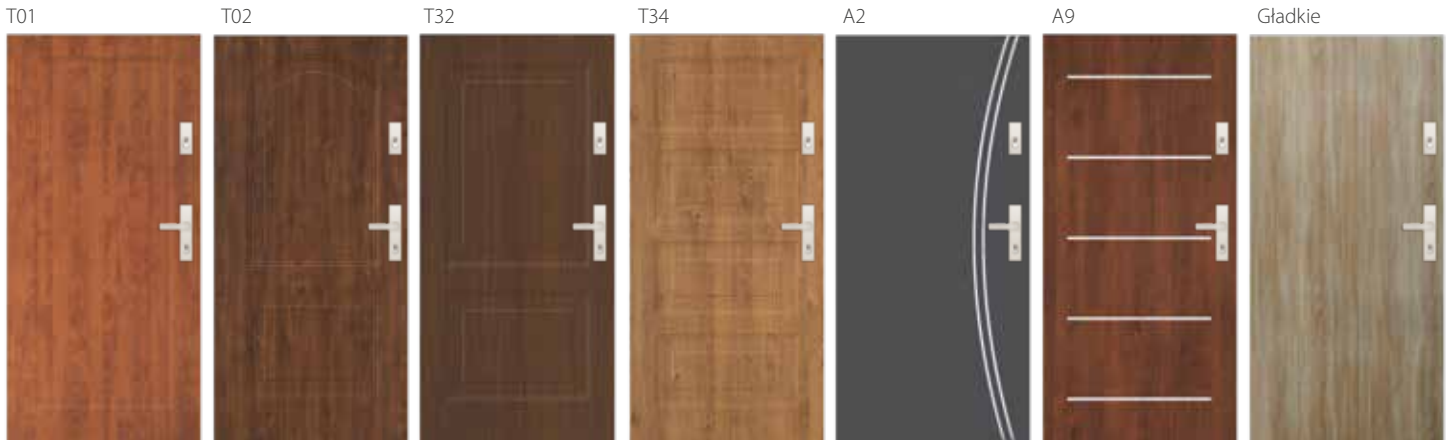

| Szerokość          | Drzwi BATORY klasa RC4(C) zewnętrzne 55 mm | cena |
|--------------------|--|------|
| 80N, 80E, 90N, 90E | gładkie                                    | 1920 |
|                    | plytkotłoczone                             | 2025 |
| 100E               | gładkie                                    | 2150 |
|                    | plytkotłoczone                             | 2270 |

Wyposażenie standardowe

trzy zamki: zamek główny (pięć ruchomych rygli) w klasie 5 - zamek górny (trzy ruchome rygle) w klasie 7; oraz zamek dodatkowy (trzy ruchome rygle) - trzy bolce antywyważeniowe - klamka AXA TORONTO FLEX PREMIUM - wkładka dolna atestowana w klasie C - wkładka górna z pokrętkiem atestowana w klasie C - ościeżnica z uszczelką w kolorze skrzydła FD/25/21/B - ościeżnica jest przygotowana do montażu na gotową podłogę - próg ze stali nierdzewnej

Wyposażenie dodatkowe za dopłatą

|   |  |     |
|---|--|-----|
| aplikacja ozdobna ze stali nierdzewnej INOX | jednostronna                               | 315 |
|   | dwustronna                                 | 515 |
|   | wizjer                                     | 22  |
|   | zestaw okuć PTZ                            | 75  |
|   | sztynny łańcuch (wyłącznie z okuciami PTZ) | 380 |

| Szerokość                 | Wysokość ościeżnicy przy gotowej podłodze |            |                    | Całkowita szerokość ościeżnicy    |            |                    |
|---------------------------|---|------------|--------------------|-----------------------------------|------------|--------------------|
|                           | Wysokość otworu montażowego [mm]          |            |                    | Szerokość otworu montażowego [mm] |            |                    |
|                           | FD/21/C                                   | FD/25/21/C | FD/21/B FD/25/21/B | FD/21/C                           | FD/25/21/C | FD/21/B FD/25/21/B |
| 80N                       | Ho  | Hc         | Ho=Hc              | So                                | Sc         | So=Sc              |
|                           | 2065                                      | 2080       | 2075               | 844                               | 874        | 864                |
| wymiar otworu montażowego | 2075                                      | 2090       | 2085               | 865                               | 895        | 885                |
| 80E                       | Ho  | Hc         | Ho=Hc              | So                                | Sc         | So=Sc              |
|                           | 2065                                      | 2080       | 2075               | 881                               | 911        | 901                |
| wymiar otworu montażowego | 2075                                      | 2090       | 2085               | 900                               | 930        | 920                |
| 90N                       | Ho  | Hc         | Ho=Hc              | So                                | Sc         | So=Sc              |
|                           | 2065                                      | 2080       | 2075               | 944                               | 974        | 964                |
| wymiar otworu montażowego | 2075                                      | 2090       | 2085               | 965                               | 995        | 985                |
| 90E                       | Ho  | Hc         | Ho=Hc              | So                                | Sc         | So=Sc              |
|                           | 2065                                      | 2080       | 2075               | 981                               | 1011       | 1001               |
| wymiar otworu montażowego | 2075                                      | 2090       | 2085               | 1000                              | 1030       | 1020               |
| 100E                      | Ho  | Hc         | Ho=Hc              | So                                | Sc         | So=Sc              |
|                           | 2065                                      | 2080       | 2075               | 1081                              | 1111       | 1101               |
| wymiar otworu montażowego | 2075                                      | 2090       | 2085               | 1100                              | 1130       | 1120               |

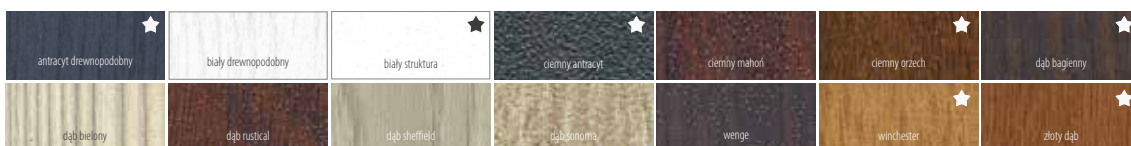
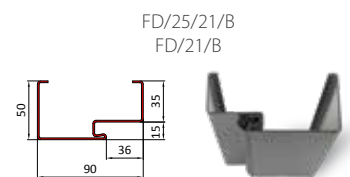
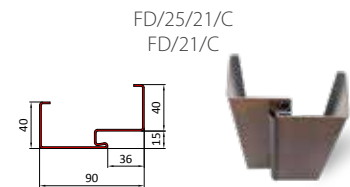

★ oznacza wzór okleiny dostępny w drzwiach o rozmiarze 100

Zobacz więcej wzorów na:  
[www.futryna.com.pl](http://www.futryna.com.pl)  
 Podane ceny netto/komplet

## DRZWI STALOWE AKUSTYCZNE

### MOZART KLASA RC3 WEWNĘTRZNE/ZEWNĘTRZNE 55mm



RC3



55mm



Rw = 43dB

Drzwi stalowe akustyczne o podwyższonej odporności na włamanie MOZART i MOZART+ mają zastosowanie w budownictwie mieszkaniowym jedno i wielorodzinnym, wykonane zgodnie z normą PN-EN 1627:2012. Oferowane są w wersji gładkiej i płytkotłoczonej. Skrzydło drzwiowe o grubości 55 mm wykonane z blachy laminowanej lub lakierowanej.

#### Uwaga:

Maksymalny skróć - 50mm, (skróty drzwi w tłoczeniach T43, T44, T45 do indywidualnego ustalenia).

Brak możliwości skracania we własnym zakresie.

Dostępne tłoczenia: gładkie, T01, T02, T04, T07, T09, T30, T32, T34, T36 T41, T42, T43, T44, T45, T46, T47, T50, T51, T52, T53, T54, T56, T58, T59



zawias

| Szerokość          | Drzwi MOZART, klasa RC3 | cena |
|--------------------|-------------------------|------|
| 80N, 80E, 90N, 90E | gładkie                 | 1730 |
|                    | płytkotłoczone          | 1780 |
| 100E               | gładkie                 | 1945 |
|                    | płytkotłoczone          | 2005 |

#### Wyposażenie standardowe

- trzy zamki: zamek główny (pięć ruchomych rygli) w klasie 5; zamek górny (trzy ruchome rygle) w klasie 7; oraz zamek dodatkowy (trzy ruchome rygle) - trzy bolce antywyważeniowe - komplet okuć STP
- OW klasa 3 - wkładka dolna atestowana w klasie B - wkładka górna z pokretem atestowana w klasie B - ościeżnica z uszczelką w kolorze skrzydła FD25/21/B, FD25/21/C laminowane, ościeżnica jest przygotowana do montażu na gotową podłogę - próg ze stali nierdzewnej

#### Wyposażenie dodatkowe za dopłatą

|   |              |     |
|---|--------------|-----|
| aplikacja ozdobna ze stali nierdzewnej INOX | jednostronna | 315 |
|   | dwustronna   | 515 |
| wizjer                                      |              | 22  |
| zestaw okuć PTZ                             |              | 75  |
| sztywny łańcuch (wyłącznie z okuciami PTZ)  |              | 380 |



rygiel



zamek górny



zamek główny



zamek pomocniczy



ościeżnica

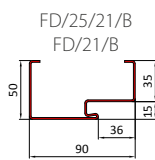
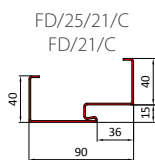

Zobacz więcej wzorów na:

[www.futryna.com.pl](http://www.futryna.com.pl)

Podane ceny netto/komplet

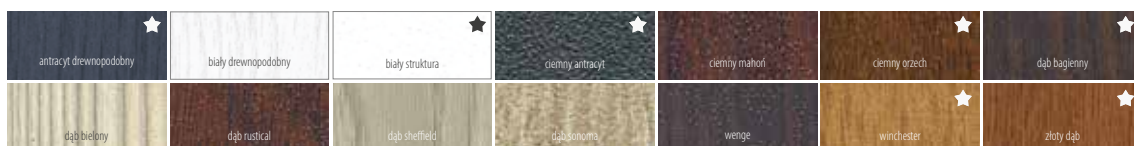



RC3

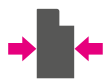

55mm



Rw = 43dB



zawias



bolec antywyważeniowy



zamek hakowy



zamek hakowy



ościeżnica

**Uwaga:**

Maksymalny skrót - 50mm, (skrót drzwi w tłoczeniach T43, T44, T45 do indywidualnego ustalenia). Brak możliwości skracania drzwi we własnym zakresie. (tłoczenia T43, T44, T45 do indywidualnego ustalenia)  
Dostępne tłoczenia: gładkie, T01, T02, T04, T07, T09, T30, T32, T34, T36 T41, T42, T43, T44, T45, T46, T47, T50, T51, T52, T53, T54, T56, T58, T59

| Szerokość          | Drzwi MOZART PLUS, klasa RC3 | cena |
|--------------------|------------------------------|------|
| 80N, 80E, 90N, 90E | gładkie                      | 2020 |
|                    | plytkotłoczone               | 2075 |
| 100E               | gładkie                      | 2240 |
|                    | plytkotłoczone               | 2300 |

**Wyposażenie standardowe**

- zamek listwowy hakowy - trzy bolce antywyważeniowe - wkładka atestowana w klasie B - zestaw okuć STP - OW klasa 3 - ościeżnica z uszczelką w kolorze skrzydła FD/25/21/B, FD/25/21/C laminowana, ościeżnica jest przygotowana do montażu na gotową podłogę - próg ze stali nierdzewnej

**Wyposażenie dodatkowe za dopłatą**

|   |              |     |
|---|--------------|-----|
| aplikacja ozdobna ze stali nierdzewnej INOX | jednostronna | 315 |
|   | dwustronna   | 515 |
| wizjer                                      |              | 22  |
| zestaw okuć PTZ                             |              | 75  |

| Szerokość                 | Wysokość ościeżnicy przy gotowej podłodze |            |                    | Całkowita szerokość ościeżnicy    |            |                    |
|---------------------------|---|------------|--------------------|-----------------------------------|------------|--------------------|
|                           | Wysokość otworu montażowego [mm]          |            |                    | Szerokość otworu montażowego [mm] |            |                    |
|                           | FD/21/C                                   | FD/25/21/C | FD/21/B FD/25/21/B | FD/21/C                           | FD/25/21/C | FD/21/B FD/25/21/B |
|                           | Ho  | Hc         | Ho=Hc              | So                                | Sc         | So=Sc              |
| 80N                       | 2065                                      | 2080       | 2075               | 844                               | 874        | 864                |
| wymiar otworu montażowego | 2075                                      | 2090       | 2085               | 865                               | 895        | 885                |
| 80E                       | 2065                                      | 2080       | 2075               | 881                               | 911        | 901                |
| wymiar otworu montażowego | 2075                                      | 2090       | 2085               | 900                               | 930        | 920                |
| 90N                       | 2065                                      | 2080       | 2075               | 944                               | 974        | 964                |
| wymiar otworu montażowego | 2075                                      | 2090       | 2085               | 965                               | 995        | 985                |
| 90E                       | 2065                                      | 2080       | 2075               | 981                               | 1011       | 1001               |
| wymiar otworu montażowego | 2075                                      | 2090       | 2085               | 1000                              | 1030       | 1020               |
| 100E                      | 2065                                      | 2080       | 2075               | 1081                              | 1111       | 1101               |
| wymiar otworu montażowego | 2075                                      | 2090       | 2085               | 1100                              | 1130       | 1120               |

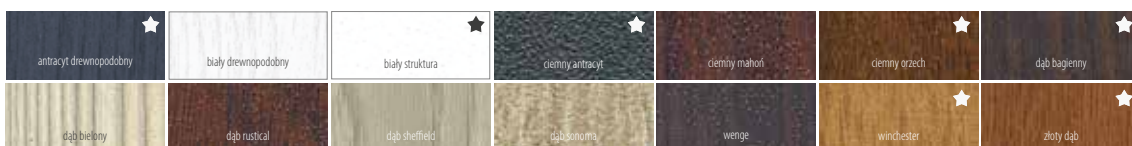
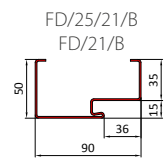
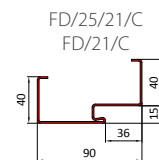

★ oznacza wzór okleiny dostępny w drzwiach o rozmiarze 100

Zobacz więcej wzorów na:  
[www.futryna.com.pl](http://www.futryna.com.pl)  
Podane ceny netto/komplet

## DRZWI STALOWE AKUSTYCZNE

### AMADEO KLASA RC3 ZEWNĘTRZNE 55mm

Drzwi stalowe akustyczne o podwyższonej odporności na włamanie AMADEO mają zastosowanie w budownictwie mieszkaniowym jedno- i wielorodzinnym jako drzwi wejściowe zewnętrzne. Oferowane są w wersji gładkiej i płytkotłoczonej.

Skrzydło drzwiowe o grubości 55 mm wykonane z blachy laminowanej lub lakierowanej.



RC3



55mm



Rw = 47dB

#### Uwaga:

Maksymalny skrót - 50mm.

Brak możliwości skracania we własnym zakresie.

Dostępne tłoczenia: gładkie, T01, T02, T04, T07, T09,

T30, T32, T34, T36



zawias

| Szerokość          | Drzwi AMADEO, klasa RC3 | cena |
|--------------------|-------------------------|------|
| 80N, 80E, 90N, 90E | gładkie                 | 1940 |
|                    | płytkotłoczone          | 1990 |
| 100N, 100E         | gładkie                 | 2155 |
|                    | płytkotłoczone          | 2215 |

#### Wyposażenie standardowe

- trzy zamki: zamek główny (pięć ruchomych rygli) w klasie 5; zamek górny (trzy ruchome rygle) w klasie 7; oraz zamek dodatkowy (trzy ruchome rygle) - trzy bolce antywyważeniowe - komplet okuć STP - OW
- klasa 3 - wkładka dolna atestowana w klasie B - wkładka górna z pokrętem atestowana w klasie B
- ościeznica z uszczelką w kolorze skrzydła FD25/21/B, FD25/21/C laminowane, ościeznica jest przygotowana do montażu na gotową podłogę - próg ze stali nierdzewnej

#### Wyposażenie dodatkowe za dopłatą

|   |              |     |
|---|--------------|-----|
| aplikacja ozdobna ze stali nierdzewnej INOX | jednostronna | 315 |
|   | dwustronna   | 515 |
| wizjer                                      |              | 22  |
| zestaw okuć PTZ                             |              | 75  |
| sztynny łańcuch (wyłącznie z okuciami PTZ)  |              | 380 |



rygiel



zamek górny



zamek główny



zamek pomocniczy



ościeznica

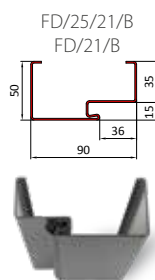
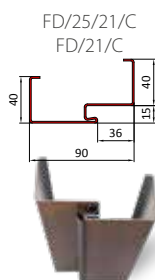

Zobacz więcej wzorów na:

[www.futryna.com.pl](http://www.futryna.com.pl)

Podane ceny netto/komplet

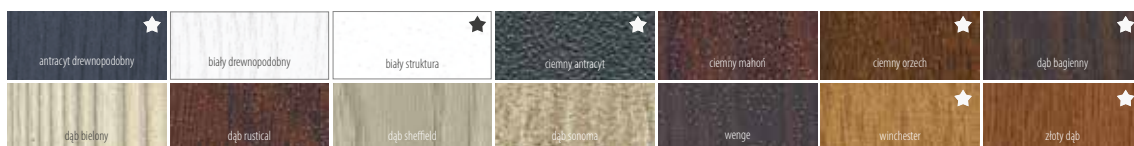

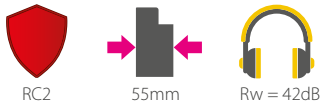

Drzwi stalowe akustyczne opodwyższonej odporności na włamanie VERDI RC2 mają zastosowanie w budownictwie mieszkaniowym jedno i wielorodzinnym, wykonane zgodnie z normą PN-EN 1627:2012. Oferowane są w wersji gładkiej i płytkotłoczonej. Skrzydło drzwiowe o grubości 55 mm wykonane z blachy laminowanej lub lakierowanej.

Dostępne tłoczenia: gładkie, T01, T02, T04, T07, T09, T30, T32, T34, T36 T41, T42, T43, T44, T45, T46, T47, T50, T51, T52, T53, T54, T56, T58, T59

**Możliwe skróty:**

- do 50mm - T41, T50, T51, T52, T53, T56, T58
- do 120mm - T20, T21, T26, T29, T30, T36, T54, T59
- do 160mm - gładkie, T01, T02, T04, T07, T08, T09, T32, T34, T42, T47
- skróty powyżej 160mm oraz skróty drzwi w tłoczeniach T43,
- T44, T45 do indywidualnego ustalenia



zawias

zamek górny

zamek główny

ościeznica

| Szerokość          | Drzwi VERDI, klasa RC2 | cena |
|--------------------|------------------------|------|
| 80N, 80E, 90N, 90E | gładkie                | 1585 |
|                    | płytkotłoczone         | 1650 |
| 100E               | gładkie                | 1785 |
|                    | płytkotłoczone         | 1850 |

**Wyposażenie standardowe**

- dwa zamki: zamek główny (trzy ruchome rygle); zamek dodatkowy (trzy ruchome rygle) - trzy bolce antywyważeniowe - komplet okuć STP klasa 2 - wkładka dolna atestowana w klasie B - wkładka górna z pokrętłem atestowana w klasie B - ościeznica z uszczelką w kolorze skrzydła FD25/21/B, FD25/21/C, FD25/12 laminowana, ościeznica jest przygotowana do montażu na gotową podłogę - zaczep regulowany w ościeznicy - próg ze stali nierdzewnej z uszczelką

**Wyposażenie dodatkowe za dopłatą**

|   |                 |     |
|---|-----------------|-----|
| aplikacja ozdobna ze stali nierdzewnej INOX               | jednostronna    | 315 |
|   | dwustronna      | 515 |
|   | wizjer          | 22  |
|   | zestaw okuć PTZ | 75  |
| wymiary ościeżnic (tylko ościeznice FD25/21/B, FD25/21/C) | strona 11       |     |

| Szerokość                 | Wysokość ościeżnicy przy gotowej podłodze |          | Całkowita szerokość ościeżnicy    |          |
|---------------------------|---|----------|-----------------------------------|----------|
|                           | Wysokość otworu montażowego [mm]          |          | Szerokość otworu montażowego [mm] |          |
|                           | FD/25/12                                  | FD/25/12 | FD/25/12                          | FD/25/12 |
|                           | Ho  | Hc       | So                                | Sc       |
| 80N                       | 2040                                      | 2080     | 794                               | 874      |
| wymiar otworu montażowego | 2050                                      | -        | 814                               | -        |
| 80E                       | 2040                                      | 2080     | 831                               | 911      |
| wymiar otworu montażowego | 2050                                      | -        | 851                               | -        |
| 90N                       | 2040                                      | 2080     | 894                               | 974      |
| wymiar otworu montażowego | 2050                                      | -        | 914                               | -        |
| 90E                       | 2040                                      | 2080     | 931                               | 1011     |
| wymiar otworu montażowego | 2050                                      | -        | 951                               | -        |
| 100N                      | 2040                                      | 2080     | 994                               | 1074     |
| wymiar otworu montażowego | 2050                                      | -        | 1014                              | -        |
| 100E                      | 2040                                      | 2080     | 1031                              | 1111     |
| wymiar otworu montażowego | 2050                                      | -        | 1051                              | -        |

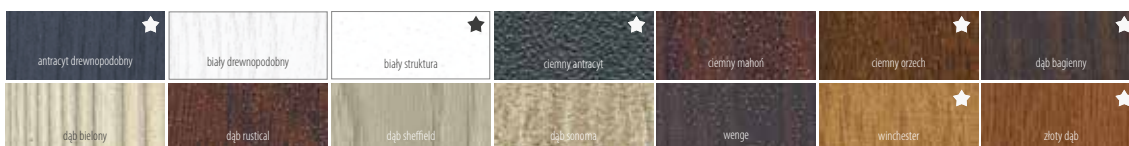
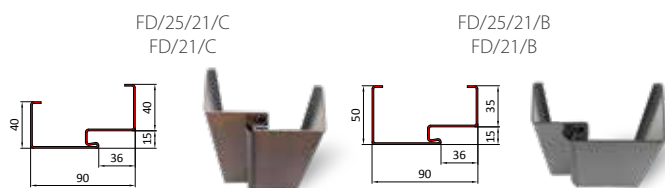

★ oznacza wzór okleiny dostępny w drzwiach o rozmiarze 100

Zobacz więcej wzorów na:  
[www.futryna.com.pl](http://www.futryna.com.pl)  
Podane ceny netto/komplet

## SPARK1 KLASA RC2 WEWNĘTRZNE 55mm



RC2



55mm



Rw = 41 dB



EI30

Drzwi stalowe SPARK 1 posiadają klasę odporności ogniowej EI<sub>2</sub>30 i dymoszczelności Sa S200, zgodnie z normą PN-EN 13501.

Skrzydło drzwiowe grubości 55 mm wykonane jest z blachy ocynkowanej laminowanej lub lakierowanej. Skrzydło wypełnione jest specjalnym wkładem ogniochronnym i dźwiękochłonnym na bazie wełny mineralnej. Po obwodzie skrzydła znajduje się uszczelka zapewniająca szczelność dźwiękową oraz dodatkowa uszczelka pęczniejąca zapewniająca szczelność ogniową w przypadku pożaru. Ościeżnica wykonana jest z blachy ocynkowanej 1,5 mm. Wyposażona jest w uszczelkę zapewniającą ciche zamykanie i szczelność akustyczną.

Dostępne tłoczenia: gładkie, T01, T02, T04, T07, T09, T30, T32, T34, T36, T41, T42, T43, T44, T45, T46, T47, T50, T51, T52, T53, T54, T56

### Możliwe skróty:

- Brak możliwości skracania drzwi we własnym zakresie.
- do 50mm - T41, T50, T51, T52, T53, T56,
- do 120mm - T20, T21, T26, T29, T30, T36, T54,
- do 160mm - gładkie, T01, T02, T04, T07, T08, T09, T32, T34, T42, T47
- skróty powyżej 160mm oraz skróty drzwi w tłoczeniach T43, T44, T45 do indywidualnego ustalenia



| Szerokość          | Drzwi SPARK 1, klasa RC2 | cena |
|--------------------|--------------------------|------|
| 80N, 80E, 90N, 90E | gładkie                  | 1950 |
|                    | plytkotłoczone           | 2050 |
| 100E               | gładkie                  | 2270 |
|                    | plytkotłoczone           | 2370 |

#### Wyposażenie standardowe

• dwa zamki: zamek główny (pięć rygli); zamek dzienny (trzy rygle) • trzy bolce antywyważeniowe • komplet okuć • dwie wkładki atestowane w klasie B w systemie jednego klucza • klamka AXA ROYAL FLEX • ościeżnica z uszczelką FD25/21/B, FD25/12 laminowana (ościeżnica jest przygotowana do montażu na gotową podłogę) • trzy zawiasy w tym dwa samozamykające • próg ze stali nierdzewnej z uszczelką

#### Wyposażenie dodatkowe za dopłatą

|  |              |     |
|--|--------------|-----|
| aplikacja ozdobna ze stali nierdzewnej INOX                            | jednostronna | 315 |
|  | dwustronna   | 515 |
| wizjer ppoż  |              | 100 |
| zestaw okuć PTZ  |              | 75  |
| elektrozaczep awersyjny  |              | 960 |
| elektrozaczep rewersyjny na zamku dodatkowym (drzwi bez zamka górnego) |              | 960 |

FD/25/21/B  
FD/21/B

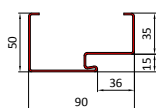

FD/25/12

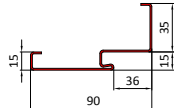

Zobacz więcej wzorów na:

[www.futryna.com.pl](http://www.futryna.com.pl)

Podane ceny netto/komplet

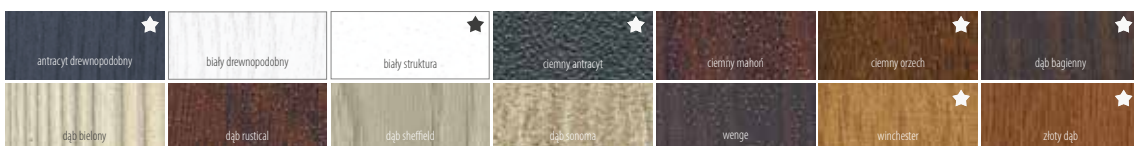





RC3

55mm

Rw = 42dB

EI30

Drzwi stalowe SPARK 2 posiadają klasę odporności ogniowej EI<sub>30</sub> i dymoszczelności Sa S200, zgodnie z normą PN-EN 13501. Dostępne tłoczenia: gładkie, T01, T02, T04, T07, T09, T30, T32, T34, T36 T41, T42, T43, T44, T45, T46, T47, T50, T51, T52, T53, T54, T56

**Uwaga:**

- Maksymalny skrót - 50mm, skróty drzwi w tłoczeniach T43, T44, T45 do indywidualnego ustalenia
- Brak możliwości skracania drzwi we własnym zakresie



| Szerokość          | Drzwi SPARK 2, klasa RC3 | cena |
|--------------------|--------------------------|------|
| 80N, 80E, 90N, 90E | gładkie                  | 2150 |
|                    | plytkotłoczone           | 2250 |
| 100E               | gładkie                  | 2450 |
|                    | plytkotłoczone           | 2550 |

**Wyposażenie standardowe**

- trzy zamki: zamek główny (pięć rygli); zamek dzienny (trzy rygle); zamek górny trzy rygle - trzy bolce antywyważeniowe - komplet okuć - dwie wkładki atestowane w klasie B w systemie jednego klucza - AXA ROYAL FLEX - ościeżnica z uszczelką FD25/21/B, FD25/12 laminowana (ościeżnica jest przygotowana do montażu na gotową podłogę) - trzy zawiasy w tym dwa samozamykające - próg ze stali nierdzewnej z uszczelką

**Wyposażenie dodatkowe za dopłatą**

|   |                          |     |
|---|--------------------------|-----|
| aplikacja ozdobna ze stali nierdzewnej INOX | jednostronna             | 315 |
|   | dwustronna               | 515 |
|   | wizjer ppoż              | 100 |
|   | zestaw okuć PTZ          | 75  |
|   | elektrozaczep awersyjny  | 960 |
|   | elektrozaczep rewersyjny | 960 |

| Szerokość                 | Wysokość ościeżnicy              |                       |       | Szerokość ościeżnicy              |                       |       |
|---------------------------|----------------------------------|-----------------------|-------|-----------------------------------|-----------------------|-------|
|                           | Wysokość otworu montażowego [mm] |                       |       | Szerokość otworu montażowego [mm] |                       |       |
|                           | FD/25/12                         | FD/21/B<br>FD/25/21/B | Ho=Hc | FD/25/12                          | FD/21/B<br>FD/25/21/B | So=Sc |
| 80E                       | 2037                             | 2072                  | 2072  | 831                               | 901                   | 901   |
| wymiar otworu montażowego | 2047                             | -                     | 2082  | 851                               | -                     | 921   |
| 90E                       | 2047                             | 2072                  | 2072  | 931                               | 1001                  | 1001  |
| wymiar otworu montażowego | 2047                             | -                     | 2082  | 951                               | -                     | 1021  |
| 100E                      | 2037                             | 2072                  | 2072  | 1031                              | 1101                  | 1101  |
| wymiar otworu montażowego | 2047                             | -                     | 2082  | 1031                              | -                     | 1121  |

FD/25/21/B  
FD/21/B

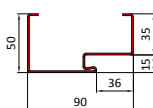

FD/25/12

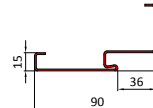

★ oznacza wzór okleiny dostępny w drzwiach o rozmiarze 100

Zobacz więcej wzorów na:  
[www.futryna.com.pl](http://www.futryna.com.pl)  
Podane ceny netto/komplet

WEWNĘTRZNE 40mm

**W skład kompletu wchodzi:**

- skrzydło drzwiowe z blachy ocynkowanej malowanej
- ościeżnica narożna składana z uszczelką FD/25/21/N/O dla kolorów: RAL 7016, RAL8017, RAL9010, ocynk
- trzy zawiasy czopowe wkręcane Z3
- zestaw okuć (klamka bezpieczna, wkładka)

Drzwi stalowe produkowane na bazie blachy ocynkowanej doskonale prezentują się jako drzwi wejściowe wewnętrzne, znajdują swoje zastosowanie także w biurach, magazynach oraz pomieszczeniach gospodarczych, takich jak piwnice, garaże.

**Parametry techniczne:**

- grubość skrzydła 40 mm
- wypełnienie skrzydła – polistyren spieniony
- skrzydło gładkie
- możliwość skracania skrzydła do 160 mm

**Dostępne szerokości:**

60, 70, 80, 90, 100

**Kolory:**

RAL 9010, RAL 8017, RAL 7035, RAL 7016, ocynk

**Ościeżnice spawane w opcji za dopłatą:**

- FD/21/B - 140 zł
- FD/21/C - 120 zł
- FD/21/N - 80 zł

**Uwaga!**

Drzwi w kolorze RAL 7035 występują wyłącznie z ościeżnicą spawaną malowaną proszkowo FD/21/N

**Dopłata:**

- do drzwi o szerokości: „60”, „70”, „80E”, „90E”, „100” - 190 zł
- do drzwi o szerokości: „100E” - 380 zł

Drzwi z szybą ST1      Drzwi z szybą ST2      Drzwi z szybą ST3

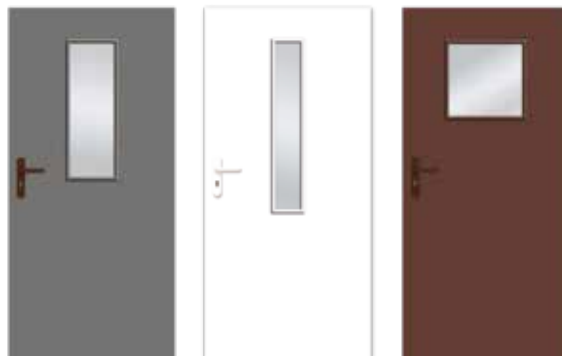

szerokość: 80, 90, z szybą  
Drzwi techniczne z ościeżnicą FD/21/N  
kolor: RAL 9010, RAL 8017, RAL 7035,  
RAL 7016

**860zł**

szer.: 80, 90 wyp.: polistyren spieniony

|              |                                 |
|--------------|---------------------------------|
| ocynk        | RAL 9010, RAL 8017,<br>RAL 7016 |
| <b>460zł</b> | <b>490zł</b>                    |

drzwi techniczne z ościeżnicą FD/21/N, kolory  
RAL 9010, RAL 8017, RAL 7016, RAL7035

**570zł**

Drzwi o grubości 40 mm

| Szerokość                 | Wysokość skrzydła w przyłdzie Hw [mm] | Szerokość skrzydła w przyłdzie Sw [mm] | Wymiar w świetle ościeżnicy Sp [mm] | Wysokość ościeżnicy przy gotowej podłodze [mm] |         |         |           |         |         | Całkowita szerokość ościeżnicy [mm] |           |      |      |      |       |      |      |
|---------------------------|---------------------------------------|--|-------------------------------------|--|---------|---------|-----------|---------|---------|-------------------------------------|-----------|------|------|------|-------|------|------|
|                           |                                       |  |                                     | Wysokość otworu montażowego                    |         |         |           |         |         | Szerokość otworu montażowego        |           |      |      |      |       |      |      |
|                           |                                       |  |                                     | FD/21/C  | FD/21/N | FD/21/B | FD/21/N/O | FD/21/C | FD/21/N | FD/21/B                             | FD/21/N/O |      |      |      |       |      |      |
| 60                        | 2015                                  | 615                                    | 595                                 | Ho   | Hc      | Ho      | Hc        | Ho=Hc   | Ho      | Hc                                  | So        | Sc   | So   | Sc   | So=Sc | So   | Sc   |
|                           |                                       |  |                                     | 2055   | 2070    | 2032    | 2070      | 2065    | 2032    | 2060                                | 675       | 705  | 629  | 705  | 695   | 629  | 685  |
| Wymiar otworu montażowego |                                       |  |                                     | 2065   | 2080    | 2045    | -         | 2075    | 2045    | -                                   | 695       | 725  | 650  | -    | 715   | 650  | -    |
| 70                        | 2015                                  | 715                                    | 695                                 | Ho   | Hc      | Ho      | Hc        | Ho=Hc   | Ho      | Hc                                  | So        | Sc   | So   | Sc   | So=Sc | So   | Sc   |
|                           |                                       |  |                                     | 2055   | 2070    | 2032    | 2070      | 2065    | 2032    | 2060                                | 775       | 805  | 729  | 805  | 795   | 729  | 785  |
| Wymiar otworu montażowego |                                       |  |                                     | 2065   | 2080    | 2045    | -         | 2075    | 2045    | -                                   | 795       | 825  | 750  | -    | 815   | 750  | -    |
| 80                        | 2015                                  | 815                                    | 795                                 | Ho   | Hc      | Ho      | Hc        | Ho=Hc   | Ho      | Hc                                  | So        | Sc   | So   | Sc   | So=Sc | So   | Sc   |
|                           |                                       |  |                                     | 2055   | 2070    | 2032    | 2070      | 2065    | 2032    | 2060                                | 875       | 905  | 829  | 905  | 895   | 829  | 885  |
| Wymiar otworu montażowego |                                       |  |                                     | 2065   | 2080    | 2045    | -         | 2075    | 2045    | -                                   | 895       | 925  | 850  | -    | 915   | 850  | -    |
| 80E                       | 2025                                  | 825                                    | 805                                 | Ho   | Hc      | Ho      | Hc        | Ho=Hc   | Ho      | Hc                                  | So        | Sc   | So   | Sc   | So=Sc | So   | Sc   |
|                           |                                       |  |                                     | 2065   | 2080    | 2042    | 2080      | 2075    | 2042    | 2070                                | 885       | 915  | 839  | 915  | 905   | 839  | 895  |
| Wymiar otworu montażowego |                                       |  |                                     | 2075   | 2090    | 2050    | -         | 2085    | 2050    | -                                   | 905       | 935  | 860  | -    | 925   | 860  | -    |
| 90                        | 2015                                  | 915                                    | 895                                 | Ho   | Hc      | Ho      | Hc        | Ho=Hc   | Ho      | Hc                                  | So        | Sc   | So   | Sc   | So=Sc | So   | Sc   |
|                           |                                       |  |                                     | 2055   | 2070    | 2032    | 2070      | 2065    | 2032    | 2060                                | 975       | 1005 | 929  | 1005 | 995   | 929  | 985  |
| Wymiar otworu montażowego |                                       |  |                                     | 2065   | 2080    | 2040    | -         | 2075    | 2040    | -                                   | 995       | 1025 | 950  | -    | 1015  | 950  | -    |
| 90E                       | 2025                                  | 925                                    | 905                                 | Ho   | Hc      | Ho      | Hc        | Ho=Hc   | Ho      | Hc                                  | So        | Sc   | So   | Sc   | So=Sc | So   | Sc   |
|                           |                                       |  |                                     | 2065   | 2080    | 2042    | 2080      | 2075    | 2042    | 2070                                | 985       | 1015 | 939  | 1015 | 1005  | 939  | 995  |
| Wymiar otworu montażowego |                                       |  |                                     | 2075   | 2090    | 2050    | -         | 2085    | 2050    | -                                   | 1005      | 1035 | 960  | -    | 1025  | 960  | -    |
| 100                       | 2015                                  | 1015                                   | 995                                 | Ho   | Hc      | Ho      | Hc        | Ho=Hc   | Ho      | Hc                                  | So        | Sc   | So   | Sc   | So=Sc | So   | Sc   |
|                           |                                       |  |                                     | 2055   | 2070    | 2032    | 2070      | 2065    | 2032    | 2060                                | 1075      | 1105 | 1029 | 1105 | 1095  | 1029 | 1085 |
| Wymiar otworu montażowego |                                       |  |                                     | 2065   | 2080    | 2040    | -         | 2075    | 2040    | -                                   | 1095      | 1125 | 1050 | -    | 1115  | 1050 | -    |
| 100E                      | 2025                                  | 1025                                   | 1005                                | Ho   | Hc      | Ho      | Hc        | Ho=Hc   | Ho      | Hc                                  | So        | Sc   | So   | Sc   | So=Sc | So   | Sc   |
|                           |                                       |  |                                     | 2065   | 2080    | 2042    | 2080      | 2075    | 2042    | 2070                                | 1085      | 1115 | 1039 | 1115 | 1105  | 1039 | 1095 |
| Wymiar otworu montażowego |                                       |  |                                     | 2075   | 2090    | 2050    | -         | 2085    | 2050    | -                                   | 1105      | 1135 | 1060 | -    | 1125  | 1060 | -    |

Podane ceny netto/komplet

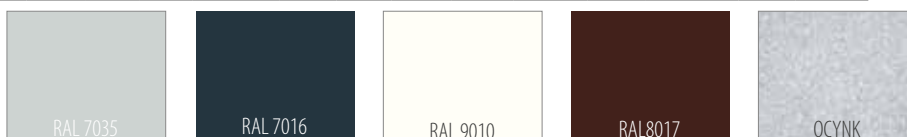

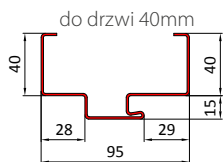

FD/21/K



do drzwi 55mm

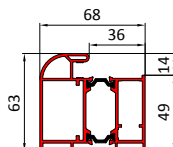

Ościeżnica aluminiowa



do drzwi 40mm

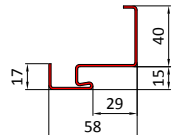

FD/21/N



do drzwi 72mm

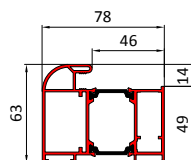

FD/22-wersja 1



do drzwi 40mm

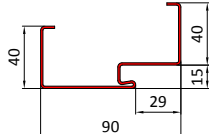

FD/21/C  
FD/25/21/C

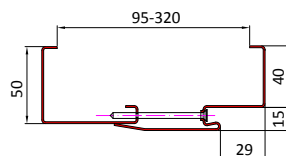

FD/22-wersja 2



do drzwi 55mm

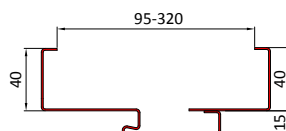
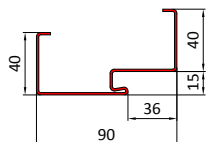

FD/22/S

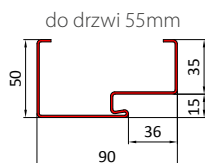

FD/21/B  
FD/25/21/B

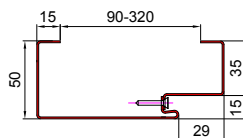

FD/22 z rowkiem cieniowym

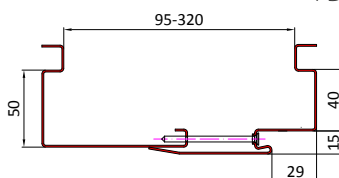
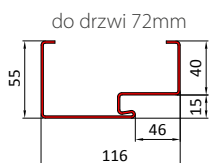

do drzwi 55mm

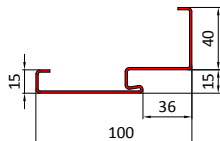

FD/25/12



Ościeżnica stalowo-drewniana



do drzwi 55mm



do drzwi Spark1/Spark2

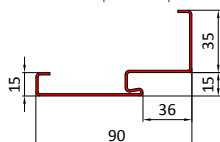

FD/25/12



do drzwi 72mm

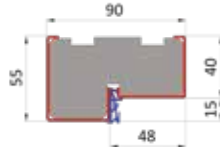

Poszerzenie do ościeżnicy stalowo-drewnianej



do drzwi 101mm

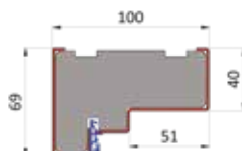

| Typ ościeżnicy              | Zakres regulacji [mm] |
|-----------------------------|-----------------------|
|                             | 90-125                |
|                             | 125-155               |
| FD/22                       | 155-185               |
| FD/22/S                     | 185-215               |
| FD/22 - z rowkiem cieniowym | 215-245               |
|                             | 245-275               |
|                             | 275-305               |

### SEGMENTOWE

#### Przeznaczenie.

Bramy segmentowe stosowane są w budynkach jedno- i wielorodzinnych.

#### Struktura.

Brama garażowa segmentowa składa się ze skrzydła, prowadzenia, oraz sprężyn skrętnych z przodu lub z tyłu. Wysokiej jakości materiały: kątowniki i prowadnice o grubości 2mm, panele z bezpiecznym zamkiem oraz użyte wzmocnienia, znacząco wpływają na stabilność konstrukcji, a także podnoszą komfort użytkowania. Montaż jest wykonywany od wewnątrz. Na życzenie klienta bramę można wyposażyć w napęd.

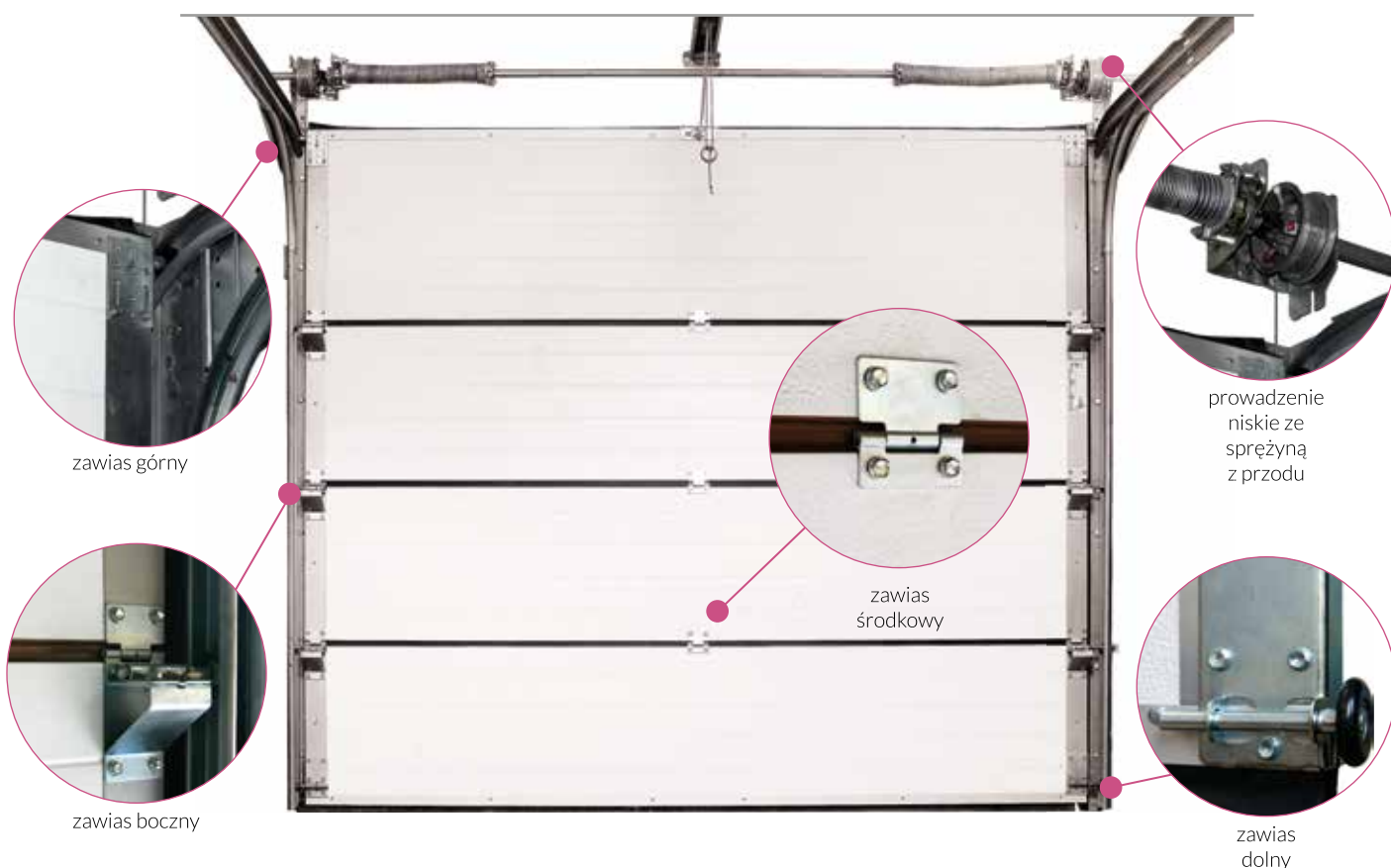

**Struktura wykończenia.**

Panele dostępne są w dwóch wykończeniach – woodgrain oraz slick.  
 WOODGRAIN – powierzchnia imitująca słoje drewna, polecana klientom ceniącym klasykę i ciepło.  
 SLICK – powierzchnia gładka, idealna dla obiektów w nowoczesnym, „surowym” stylu.



panel bez przetłoczeń

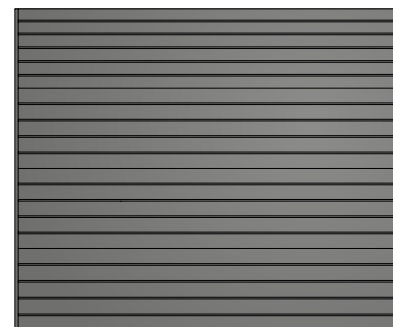

panel z szerokim przetłoczeniem

panel z wąskim przetłoczeniem  
(tylko w kolorach biały i brąz)

panel z oknami

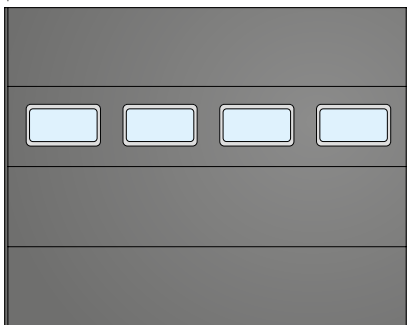

panel z sekcją aluminiową

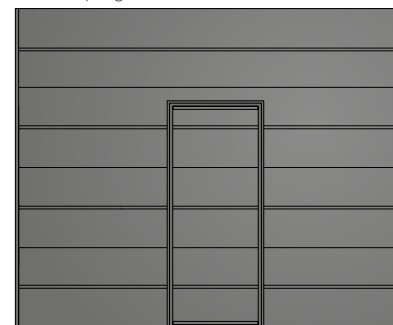
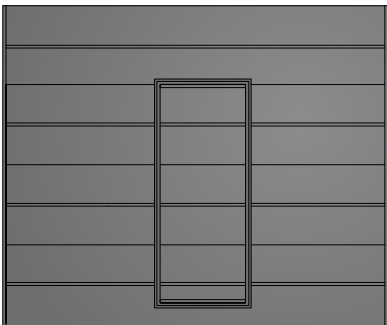
brama z drzwiami przejściowymi  
i niskim progiembrama z drzwiami przejściowymi i wysokim  
progiem**Panele.**

Panele z zamkiem bezpiecznym. Zapobiegają uszkodzeniu ciała w czasie eksploatacji (np. przycięcie palców).

Zobacz więcej wzorów na:

[www.futryna.com.pl](http://www.futryna.com.pl)

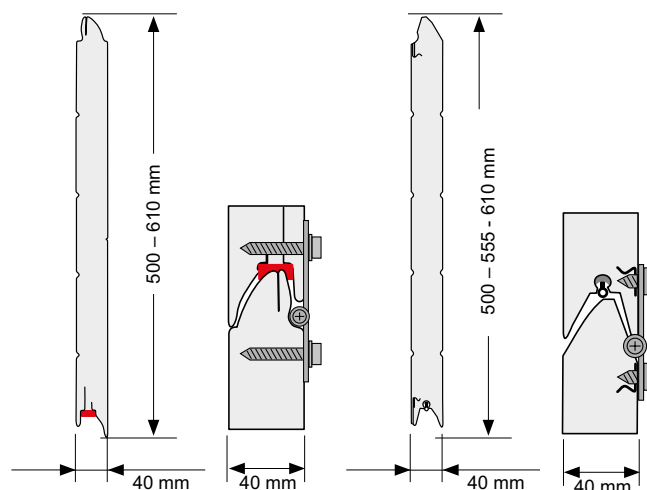

### Spółka produkuje stolarkę aluminiową:

- drzwi i okna, w tym do budownictwa pasywnego
- drzwi przeciwpożarowe systemu Aluprof MB-78EI oraz MB-60E EI
- fasady,
- ścianki działowe,
- ścianki w systemie MB-80 Office
- drzwi automatyczne
- drzwi przesuwne typu HS
- drzwi ewakuacyjne
- drzwi oddymiające
- drzwi napowietrzające



Wyceny przygotowujemy na indywidualne zapytania klientów.



MB-45



MB-60



MB-104



MB-60 E EI



MB-78 EI



MB-70



MB-86



MB-80 Office



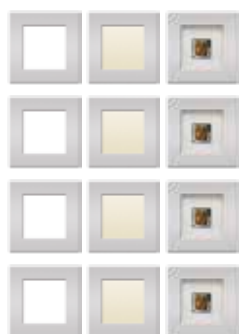

S30

840zł

ramka INOX malowana na kolor czarny

1020zł



S31

840zł

ramka INOX malowana na kolor czarny

1020zł

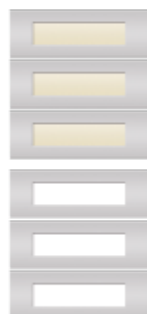

S32

840zł

ramka INOX malowana na kolor czarny

1020zł



S33

840zł

ramka INOX malowana na kolor czarny

920zł



S34

840zł

ramka INOX malowana na kolor czarny

920zł



S35

840zł

ramka INOX malowana na kolor czarny

920zł



S36

840zł

ramka INOX malowana na kolor czarny

920zł



S37

840zł

ramka INOX malowana na kolor czarny

920zł



S38

840zł

ramka INOX malowana na kolor czarny

1020zł



S39

840zł

ramka INOX malowana na kolor czarny

920zł



S40

840zł

ramka INOX malowana na kolor czarny

920zł



S41

840zł

ramka INOX malowana na kolor czarny

920zł



S42

840zł

ramka INOX malowana na kolor czarny

920zł

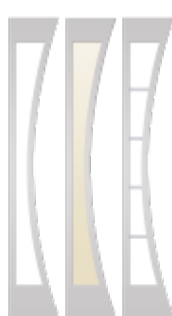

S43

840zł

ramka INOX malowana na kolor czarny

920zł



S44

840zł

ramka INOX malowana na kolor czarny

1020zł



S45

840zł

ramka INOX malowana na kolor czarny

920zł



S46

840zł

ramka INOX malowana na kolor czarny

920zł



S47

840zł

ramka INOX malowana na kolor czarny

980zł



S06

S07

S08

275zł



S09

770zł



S10

685zł



S16

S17

S18

370zł



S21

605zł



S22

605zł



S11

840zł



S13



S14

210zł/szt.



S23

605zł



S24D

S25D

S26D



S24A

S25A

S26A

210zł/szt



**Klamki z zabezpieczeniem antyrozwierceniowym**

**Klamka STP-H**  
dedykowana do drzwi bezklasowych



INOX CZARNY  
135zł 160zł

**Klamka STP-H/K2**  
dedykowana do RC2



INOX  
165zł

**Klamka STP - I**  
dedykowana do antab



INOX CZARNY  
175zł 200zł

**Klamka STP-OW**  
dedykowana do RC3



INOX  
340zł

**Klamka AXA ROYAL FLEX**  
dedykowana do RC2, RC3, PPOŻ



INOX  
370zł

**Klamka AXA-TORONTO FLEX PREMIUM**  
dedykowana do RC4



INOX  
525zł

**Klamko-pochwył**  
dedykowany do drzwi bezklasowych



INOX  
155zł

**Klamka PTZ z zabezpieczeniem antyrozwierceniowym**  
dedykowana do RC3, RC4



INOX  
360zł

**Klamka Proxima**



60zł

**Klamka bezpieczna**  
kolor: RAL 9010, RAL 8017, RAL 7035, RAL 7016



23zł

**Klamka Olarix WC**  
klamka, tarczka 2 szt.



69zł

**Klamka Olarix**  
klamka, tarczka 2 szt.



45zł

ANTABA AMSTERDAM Prosta



ANTABA MONTERAL Prosta



ANTABA MONTERAL Gięta



Elektroprzycisk



Możliwość zastosowania elektroprzycisku we wszystkich rodzajach antab

Cena zawiera elektroprzycisk i przepust kablowy

345zł

**CENNIK WKŁADEK**

| grubość skrzydła (mm)      |      |       |       |
|----------------------------|------|-------|-------|
| 40                         | 55   | 72    | 101   |
| 43zł                       | 90zł | 125zł | 85zł  |
| dopłata do wkładki w kl. B |      |       | 105zł |
| dopłata do wkładki w kl. C |      |       | 165zł |

| długość (cm) | INOX  | CZARNY |
|--------------|-------|--------|
| 100          | 490zł | 540zł  |
| 150          | 525zł | 590zł  |
| 150          | 540zł | 600zł  |

Do ceny antaby należy doliczyć okucie dedykowane STP-I

| długość (cm) | INOX  | CZARNY |
|--------------|-------|--------|
| 100          | 540zł | 590zł  |
| 150          | 570zł | 620zł  |
| 150          | 585zł | 640zł  |

Próg aluminiowy ciepły



Poszerzenie podprogowe (dostępne z progiem aluminiowym ciepłym)

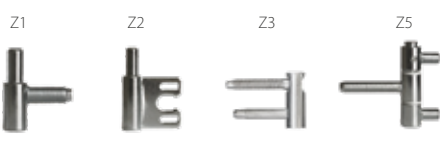

Oslonki do zawiasu Z6



Próg ze stali nierdzewnej z uszczelką

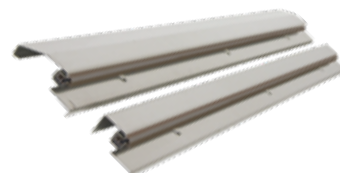

## DOPLATY

| Doplaty   | cena netto [zł] | 40 techniczne | 55mm /72mm | Senator E | Hetman | Batory | Mozart Amadeo | Mozart + | Verdi | Spark 1 Spark 2 | Drzwi z naświetlami | Drzwi dwuskrzydłowe | Mastertherm |
|---|-----------------|---------------|------------|-----------|--------|--------|---------------|----------|-------|-----------------|---------------------|---------------------|-------------|
| ościeżnica aluminiowa                                       | 750             |               | •          |           |        |        |               |          |       |                 |                     | •                   |             |
| ościeżnica stalowo-drewniana                                | 340             |               | •          |           |        |        |               |          |       |                 |                     | •                   |             |
| ościeżnica stalowo-drewniana dla RCZ                        | 460             |               |            | •         |        |        |               |          |       |                 |                     |                     |             |
| próg aluminiowy   | 80              |               | •          |           |        |        |               |          |       |                 | •                   |                     |             |
| zamek listwowo-hakowy                                       | 295             |               | •          |           |        |        |               |          |       |                 | •                   |                     |             |
| aplikacja jednostronna INOX                                 | 315             |               | •          | •         | •      | •      | •             | •        | •     | •               | •                   | •                   | •           |
| aplikacja dwustronna INOX                                   | 515             |               | •          | •         | •      | •      | •             | •        | •     | •               | •                   | •                   | •           |
| lakierowanie w kolorach RAL (nie dotyczy głębokich tłoczeń) | DSS             | •             | •          | •         | •      | •      | •             | •        | •     | •               | •                   | •                   | •           |
| skrzydło dwukolorowe  | 160             | •             | •          | •         | •      | •      | •             | •        | •     | •               | •                   | •                   | •           |
| wypełnienie pianą poliuretanową                             | 320             |               |            |           |        |        |               |          |       |                 | •                   | •                   |             |
| wzmocnienie pod samozamykacz                                | 100             | •             | •          | •         | •      | •      | •             | •        | •     | •               | •                   | •                   | •           |
| samoamykacz   | 210             | •             | •          | •         | •      | •      | •             | •        | •     | •               | •                   | •                   | •           |
| przygotowanie pod elektrozaczep (blacha)                    | 100             | •             | •          | •         | •      | •      | •             | •        | •     | •               | •                   | •                   | •           |
| elektrozaczep dla drzwi antywłamaniowych                    | 210             |               |            | •         | •      | •      | •             | •        | •     | •               |                     |                     | •           |
| elektrozaczep funkcja rolka z przełącznikiem "dzień/noc"    | 315             |               | •          |           |        |        |               |          |       | •               | •                   | •                   | •           |
| elektrozaczep awersyjny/rewersyjny dla PPOŻ                 | 960             |               |            |           |        |        |               |          |       | •               |                     |                     |             |
| przepust kablowy  | 150             |               | •          |           |        |        |               |          |       |                 | •                   | •                   | •           |
| wzmocnienie pod antabę (jeśli nie jest zamówiona antaba)    | 70              |               | •          |           |        |        |               |          |       |                 | •                   | •                   | •           |
| sztynny łarcuch (dopłata do zestawu okuć PTZ)               | 380             |               |            |           | •      | •      | •             | •        |       |                 |                     |                     |             |
| bolce antywyważeniowe                                       | 30              | •             |            |           |        |        |               |          |       |                 |                     |                     |             |
| wizjer (otwór 1550mm od dołu skrzydła)                      | 22              |               | •          | •         | •      | •      | •             | •        | •     | •               | •                   | •                   | •           |
| wizjer na niestandardowej wysokości                         | 50              |               | •          | •         | •      | •      | •             | •        | •     | •               | •                   | •                   | •           |
| wizjer cyfrowy model DDS2 (zapisywanie 50 zdjęć)            | 300             |               | •          | •         | •      | •      | •             | •        | •     | •               | •                   | •                   | •           |
| klamko-pochwył (dopłata do klamki STP-H)                    | 20              |               | •          |           |        |        |               |          |       |                 | •                   | •                   | •           |
| zestaw okuć PTZ klamko/gałka (dopłata do zestawu okuć PTZ)  | 150             |               |            | •         |        |        |               |          |       |                 |                     |                     |             |
| zamek górny do drzwi technicznych                           | 60              | •             |            |           |        |        |               |          |       |                 |                     |                     |             |
| wkładka w kl.B (dopłata do wkładki podstawowej)             | 105             |               | •          |           |        |        |               |          |       |                 | •                   | •                   | •           |
| wkładka w kl.C (dopłata do wkładki podstawowej)             | 165             |               | •          | •         | •      | •      | •             | •        | •     | •               | •                   | •                   | •           |
| wkładka w kl. C (dopłata do wkładki w kl.B)                 | 105             |               | •          | •         | •      | •      | •             | •        | •     | •               | •                   | •                   | •           |
| skrócenie drzwi (wybrane modele)                            | 150             | •             | •          | •         | •      | •      | •             | •        | •     | •               |                     |                     |             |
| skrócenie drzwi (wybrane modele)                            | 300             |               |            |           |        |        |               |          |       |                 | •                   | •                   | •           |

| Opis  | cena netto [zł]        | 40 techniczne        | 55mm / 72mm        | Senator E        | Hetman        | Batory        | Mozart Amadeo        | Mozart +        | Verdi        | Spark 1 Spark 2        | Drzwi z naświetlami        | Drzwi dwuskrzydłowe        | Mastertherm        |
|---|------------------------|----------------------|--------------------|------------------|---------------|---------------|----------------------|-----------------|--------------|------------------------|----------------------------|----------------------------|--------------------|
| skrócenie drzwi z przesunięciem zamków  | 600                    | •                    | •                  |                  |               |               |                      |                 |              |                        | •                          | •                          |                    |
| skróty wzorów tłoczeń T43, T44, T45   | 600                    |                      | •                  | •                | •             |               | Mozart               | •               | •            | •                      | •                          | •                          |                    |
| skróty wzorów przeszkleń S35, S36, S37, S40 S42, S43, S45   | 600                    |                      | •                  |                  |               |               |                      |                 |              |                        | •                          | •                          |                    |
| drzwi w wymiarze 70   | 190                    | •                    | •                  |                  |               |               |                      |                 |              |                        |                            |                            |                    |
| zwężanie drzwi  | 600                    | •                    | •                  |                  |               |               |                      |                 |              |                        |                            |                            |                    |
| drzwi podwyższone do wys. 2400 mm (wypełnienie: polistyren spieniony, piany poliuretanowa) dostępne w kolorach: złoty dąb, ciemny orzech, antracyt drewnopodobny, antracyt ciemny | 900                    | •                    | •                  |                  |               |               |                      |                 |              |                        | •                          | •                          |                    |
| zamek elektryczny Winkhaus do podłączenia zewnętrznego (sterownik, okablowanie)   | 1650                   |                      | •                  |                  |               |               |                      |                 |              |                        |                            |                            |                    |
| zamek elektryczny ENEO do drzwi Mastertherm   | 3300                   |                      |                    |                  |               |               |                      |                 |              |                        |                            |                            | •                  |
| poszerzenie do ościeżnicy stalowo-drewnianej 30mm   | 125                    |                      | •                  | •                |               |               |                      |                 |              |                        |                            | •                          | •                  |
| poszerzenie do ościeżnicy stalowo-drewnianej 55mm   | 165                    |                      | •                  | •                |               |               |                      |                 |              |                        |                            | •                          | •                  |
| kolony Exclusive (wyłącznie drzwi gładkie i płytkotłoczone)   | 350                    |                      | •                  | •                | •             |               | •                    | •               | •            |                        |                            | •                          | •                  |
| lustro weneckie (dopłata do szklenia)   | 165                    |                      | •                  |                  |               |               |                      |                 |              |                        | •                          | •                          |                    |
| czarny zawias i wkładka (dopłata do zestawu podstawowego)   | 50                     |                      | •                  |                  |               |               |                      |                 |              |                        | •                          | •                          | •                  |
| czarna kłamka STP-H (dopłata do kłamki STP-H)   | 25                     |                      | •                  |                  |               |               |                      |                 |              |                        | •                          | •                          | •                  |
| czarna kłamka STP-I (dopłata do kłamki STP-I)   | 65                     |                      | •                  |                  |               |               |                      |                 |              |                        | •                          | •                          | •                  |
| osłonka zawiasu 3D ościeżnicy stalowo-drewnianej (1 zawias)   | 10                     |                      | •                  | •                |               |               |                      |                 |              |                        | •                          | •                          | •                  |
| <b>Akcesoria</b>  | <b>cena netto [zł]</b> | <b>40 techniczne</b> | <b>55mm / 72mm</b> | <b>Senator E</b> | <b>Hetman</b> | <b>Batory</b> | <b>Mozart Amadeo</b> | <b>Mozart +</b> | <b>Verdi</b> | <b>Spark 1 Spark 2</b> | <b>Drzwi z naświetlami</b> | <b>Drzwi dwuskrzydłowe</b> | <b>Mastertherm</b> |
| okapnik   | 80                     |                      | •                  | •                | •             | •             | •                    | •               | •            | •                      | •                          | •                          | •                  |
| tuleje lub kratka wentylacyjna PCV  | 65                     | •                    | •                  |                  |               |               |                      |                 |              |                        | •                          | •                          |                    |
| kratka wentylacyjna INOX  | 295                    | •                    | •                  |                  |               |               |                      |                 |              |                        | •                          | •                          |                    |
| poszerzenie podprogowe wys 70mm   | 110                    |                      | •                  |                  |               |               |                      |                 |              |                        | •                          | •                          | •                  |
| poszerzenie podprogowe wys 120mm  | 155                    |                      | •                  |                  |               |               |                      |                 |              |                        | •                          | •                          | •                  |
| poszerzenie podprogowe wys 150mm  | 180                    |                      | •                  |                  |               |               |                      |                 |              |                        | •                          | •                          | •                  |
| klej do poszerzenia podprogowego  | 35                     |                      | •                  |                  |               |               |                      |                 |              |                        | •                          | •                          | •                  |
| próg ze stali nierdzewnej 800-900   | 70                     | •                    |                    |                  |               |               |                      |                 |              |                        |                            |                            |                    |
| próg ze stali nierdzewnej 100   | 90                     | •                    |                    |                  |               |               |                      |                 |              |                        |                            |                            |                    |
| kontrakt  | 90                     | •                    | •                  | •                | •             | •             | •                    | •               | •            | •                      | •                          | •                          | •                  |
| zasilacz do zamka elektrycznego lub elektrozaczepek   | 100                    |                      | •                  | •                | •             | •             | •                    | •               | •            | •                      | •                          | •                          | •                  |



# Stalprodukt

ZAMOŚĆ Sp. z o.o.

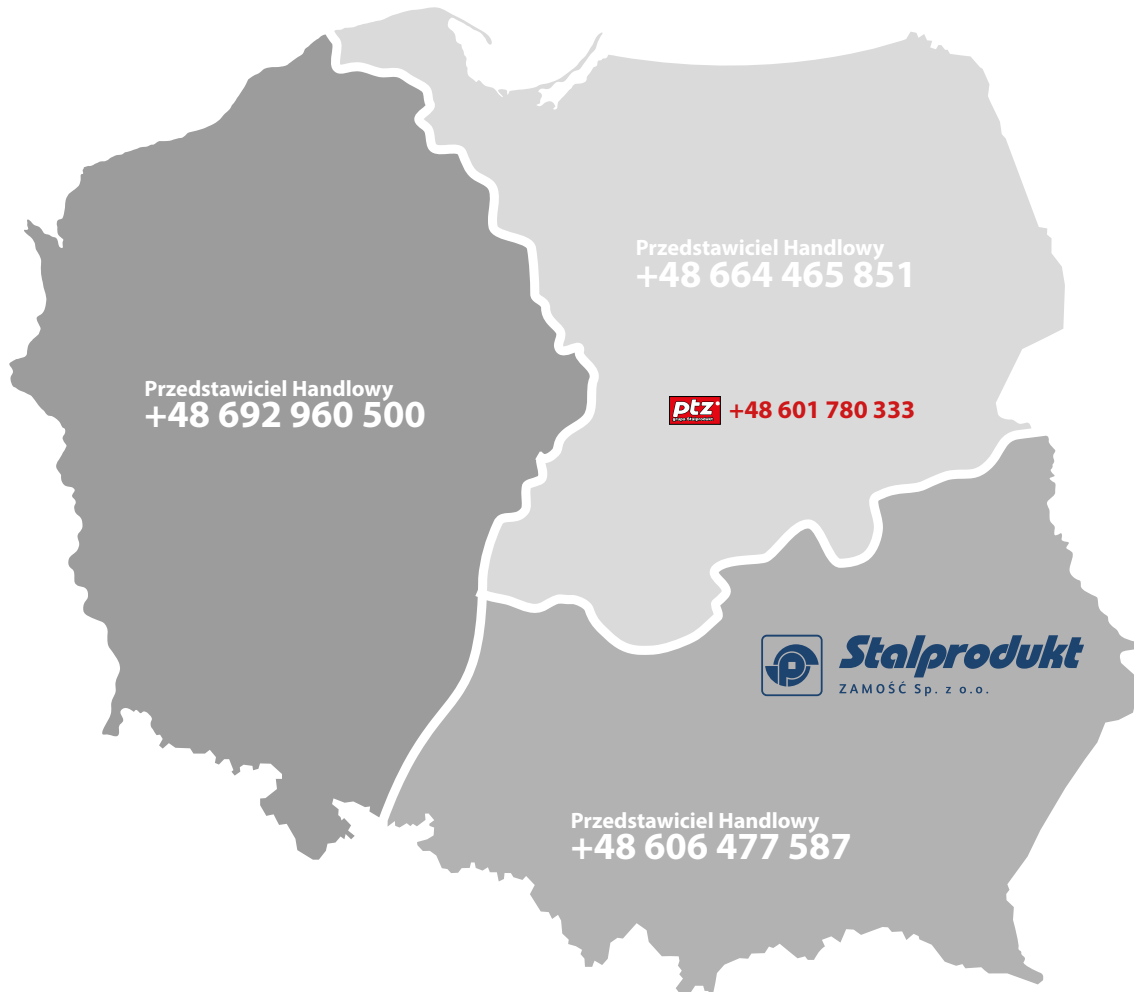

#### Dział Sprzedaży Stolarki

+48 84 638 97 85  
+48 84 638 97 81  
zapytania@futryna.com.pl

#### Dział Eksportu

rus: + 48 692 798 911  
export@futryna.com.pl

#### Stalprodukt-Zamość Sp. z o.o.

ul. Kilińskiego 86, 22-400 Zamość, POLAND  
+48 84 639 34 41

NIP 922 21 91 790 KRS 0000101449

#### Polska Technika Zabezpieczeń Sp. z o.o.

##### Spółka zależna

ul. Sasankowa 8, 05-070 Sulejówek  
+48 22 813 03 03, +48 601 780 333  
ptz@ptz.pl

Sąd Rejonowy Lublin - Wschód w Lublinie z siedzibą  
w Świdniku VI Wydział Gospodarczy Krajowego Rejestru  
Sądowego Kapitału zakładowy 2.450.000 PLN