

**5**  
LAT  
GWARANCJI

**PORTA**  
DRZWI

# KATALOG 2/2018

**TOP**  
KOLEKCJE

**TRWAŁOŚĆ**



# Więcej inspiracji szukaj w naszych katalogach na

[porta.com.pl/do-pobrania](http://porta.com.pl/do-pobrania)



katalog  
DRZWI  
STALOWYCH

PRODUKT  
PORTA STEEL



katalog  
OŚCIEŻNIC  
STALOWYCH

PRODUKT  
PORTA STEEL



katalog  
INWESTYCYJNY

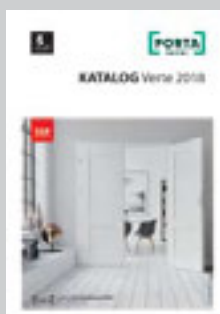

katalog  
Verte 2018

**NOWOŚĆ**



katalog  
REALIZACJI



katalog  
INSPIRACJI

W związku z ciągłym rozwojem oferty, najbardziej aktualne kolekcje oraz ceny produktów Porta KMI Poland Sp. z o.o. Sp. K. dostępne są na stronie [www.porta.com.pl](http://www.porta.com.pl)

# Spis Treści

## 01 DRZWI WEWNĄTRZLOKALOWE LAKIEROWANE

|  |                   |    |
|--|-------------------|----|
| MINIMAX                                  | <b>NOWY MODEL</b> | 16 |
| LONDYN, WIEDEN                           |                   | 18 |
| Porta ROYAL Premium                      |                   | 20 |
| Porta SKANDIA Premium                    |                   | 22 |
| Porta VECTOR Premium, Porta FORM Premium |                   | 24 |
| Porta FOCUS Premium                      |                   | 26 |
| Porta DESIRE                             |                   | 28 |
| Porta GRANDE                             |                   | 30 |

## 02 DRZWI WEWNĄTRZLOKALOWE RAMIAKOWE W SYNTETYCZNEJ OKLEINIE

|                            |                   |    |
|----------------------------|-------------------|----|
| Porta KONCEPT, grupa A i B |                   | 34 |
| Porta KONCEPT, grupa C     |                   | 36 |
| Porta KONCEPT, grupa H     |                   | 38 |
| Porta KONCEPT, grupa K     |                   | 40 |
| Porta BALANCE              | <b>NOWY MODEL</b> | 42 |
| Porta HARMONY              |                   | 44 |
| Porta INSPIRE, grupa A i B |                   | 46 |
| Porta INSPIRE, grupa C     |                   | 48 |

## 03 DRZWI WEWNĄTRZLOKALOWE PŁYTOWE W SYNTETYCZNEJ OKLEINIE

|                             |                   |    |
|-----------------------------|-------------------|----|
| Porta DECOR                 | <b>NOWY MODEL</b> | 52 |
| Porta GRANDDECO             |                   | 54 |
| Porta STYL                  |                   | 56 |
| Porta FIT, grupa A, B, C, I |                   | 58 |
| Porta FIT, grupa E-H        |                   | 60 |
| Porta TWIST                 |                   | 62 |
| Porta NOVA grupa 2-5        |                   | 64 |
| Porta NOVA grupa 6 i 7      |                   | 66 |
| Porta LEVEL                 |                   | 68 |
| Porta LINE                  |                   | 70 |
| Porta CPL                   |                   | 72 |
| Porta RESIST                |                   | 74 |
| Porta FOCUS                 |                   | 76 |

## 04 DRZWI WEWNĄTRZLOKALOWE W NATURALNEJ OKLEINIE

|                         |               |    |
|-------------------------|---------------|----|
| MADRYT, CORDOBA, TOLEDO |               | 80 |
| Natura KONCEPT          |               | 82 |
| Natura SPACE            |               | 84 |
| Natura GRANDE           | <b>NOWOŚĆ</b> | 86 |
| Natura CLASSIC          |               | 88 |
| Natura LINE             |               | 90 |
| Natura IMPRESS          |               | 92 |
| Villadora RETRO         |               | 94 |
| Villadora MODERN        |               | 96 |

## 05 DRZWI ŁAMANE, PRZESUWNE

|                                 |  |     |
|---------------------------------|--|-----|
| Drzwi łamane ALFA, BETA         |  | 100 |
| System przesuwny PORTA, ALU     |  | 102 |
| System przesuwny KOMPAKT, METAL |  | 104 |

## 06 DRZWI TECHNICZNE

|                            |     |
|----------------------------|-----|
| Akustyczne 27 dB, 32 dB    | 108 |
| Porta SILENCE (37dB, EI30) | 110 |
| Akustyczne 42 dB           | 112 |
| Przeciwpożarowe EI30, EI60 | 114 |
| ENDURO                     | 116 |
| AQUA                       | 118 |

## 07 DRZWI WEWNĘTRZNE WEJŚCIOWE

|  |                       |
|--|-----------------------|
| Wewnętrzne wejściowe i techniczne – zestawienie modeli | 122                   |
| AGAT, OPAL – klasa RC 2                                | <b>NOWE WZORY</b> 124 |
| Metalowe SAFE – klasa RC 2 i RC 3                      | <b>NOWOŚĆ</b> 126     |
| KWARC – klasa RC 2                                     | 128                   |
| GRANIT – Antywłamaniowe klasa RC 3                     | <b>NOWOŚĆ</b> 130     |
| GRANIT – Antywłamaniowe klasa C                        | 132                   |
| EXTREME – Antywłamaniowe klasa RC 3                    | <b>NOWOŚĆ</b> 134     |

## 08 DRZWI ZEWNĘTRZNE WEJŚCIOWE

PRODUKT PORTA STEEL

|  |     |
|--|-----|
| Metalowe SAFE, ENERGY PROTECT          | 138 |
| Metalowe ARCTIC PASSIVE                | 140 |
| Drewniane Eco POLAR, Eco POLAR PASSIVE | 142 |

## 09 DRZWI TECHNICZNE STALOWE

PRODUKT PORTA STEEL

|  |                   |
|--|-------------------|
| Uniwersalne drzwi do pom. gospodarczych  | 146               |
| Metal BASIC, Metal BASIC PLUS Zewnętrzne | <b>NOWOŚĆ</b> 148 |
| Metal SOLID                              | 150               |
| Metalowe EI30, EI60                      | 152               |

## 10 OŚCIEŻNICE, NAŚWIETLA

|                                   |     |
|-----------------------------------|-----|
| MINIMAX                           | 156 |
| Porta SYSTEM, Porta SYSTEM GK     | 158 |
| Porta SYSTEM ELEGANCE             | 160 |
| LEVEL                             | 162 |
| Porta RENOVA                      | 164 |
| Villadora RETRO, Villadora MODERN | 166 |
| Naświetla                         | 168 |

## 11 OŚCIEŻNICE STALOWE

PRODUKT PORTA STEEL

|  |                   |
|--|-------------------|
| Metalowa Regulowana, Regulowana PS „na kant”     | 172               |
| Metalowa FAST                                    | <b>NOWOŚĆ</b> 174 |
| Metalowa Kątowa MAŁA, DUŻA; Kątowa DUŻA Składana | 176               |
| PROJEKT, PROJEKT Premium                         | 178               |

## 12 AKCESORIA, WYMIARY, DODATKOWE INFORMACJE

|   |                   |
|---|-------------------|
| Klamki                                      | <b>NOWOŚĆ</b> 182 |
| Ciepły Montaż                               | <b>NOWOŚĆ</b> 186 |
| Listwy i wentylacja                         | 186               |
| Zawiasy i zamki; akcesoria dodatkowe        | 187               |
| Rysunki techniczne; wymiary montażowe drzwi | 188               |
| Rodzaje konstrukcji                         | 194               |
| Zestawienie parametrów technicznych         | 196               |
| Klasyfikacja pokryć PORTA; próbki kolorów   | 199               |
| Szyby                                       | 208               |
| Dodatkowe Informacje                        | 209               |
| Lista Dealerów                              | 211               |

# Właściwości naszych produktów

## ■ WYJAŚNIENIE SYMBOLI OKREŚLAJĄCYCH WŁAŚCIWOŚCI NASZYCH PRODUKTÓW



Najlepiej sprzedające się kolekcje PORTA

### DESIGN, SZYBA, LUSTRO

Możesz wybierać różne warianty estetyczne i stopień przepływu światła.



Stwórz swój własny projekt drzwi



Lustro opcja dodatkowa



Forniowane



Lakier Premium



Lakier UV

### KONSTRUKCJA

Wybierając rodzaj konstrukcji masz wpływ na m.in.: wytrzymałość, stopień stabilizacji, dźwiękoszczelność, termoizolację swoich drzwi.



Konstrukcja RAMIAKOWA



**Antywłamaniowość**  
klasa RC 2, klasa RC 3, klasa C  
Odporność drzwi na nieuprawnione otwarcie



**Ognioodporność**  
EI 30, EI 60  
Zdolność do powstrzymania rozprzestrzeniania się ognia, odpowiednio 30 i 60 minut



**Dymoszczelność**  
klasa Sa, Sm  
Określa szczelność drzwi na przenikanie dymu



**Dźwiękoszczelność**  
Rw 27 dB D,25, Rw 32 dB D,30, Rw 37 dB D,35, Rw 42 dB D,40  
Wartość wskazuje ilość decybeli, jaką drzwi są w stanie wytłumić



**Odporność na warunki klimatyczne**



**Klasa mechaniczna**  
klasa 1, klasa 2, klasa 3, klasa 4  
Wytrzymałość drzwi na obciążenia w zależności od warunków eksploatacji



**Porta KONTRAKT**  
Specjalizacja w zamówieniach niestandardowych

### OŚCIEŻNICA

Ościeżnica stanowi element wyposażenia drzwi, jej właściwy dobór jest równie ważny jak skrzydła drzwiowego. Z licznych typów ościeżnic należy zwrócić uwagę na sposób łączenia płaszczyzny ościeżnicy ze skrzydłem.



Bezprzylgowość



Przylgowość



Projekt



Dostępna regulacja ościeżnicy



Opaski  
Dostępne w wymiarach 60 mm, 80 mm



Moduł Retro

### SKRZYDŁO

Estetyka drzwi może mieć różne rozwiązania funkcjonalne w zależności od potrzeb i funkcji pomieszczenia.



Dostępne rozmiary jednoskrzydłowe:  
min. „60”, maks. „110”



Dostępne rozmiary dwuskrzydłowe:  
min. „90”, maks. „220”



Wysokość standardowa skrzydło 2030



Wysokość podwyższona skrzydło 2200



Skrzydło suwane



Drzwi uniwersalne prawe – lewe



# Zwróć uwagę na...

## ■ NASZE DRZWI WEJŚCIOWE SĄ ANTYWŁAMANIOWE

Klasa Odporności (RC 2) – poziom odporności na próby włamania, z użyciem prostych narzędzi, np. śrubokręt, klin, obcegi, młotek.



Klasa Odporności (RC 3) – poziom odporności na próby włamania, z użyciem takich narzędzi jak, np. stalowy łom, wbijaki, mechaniczna wiertarka.



Klasa Odporności (RC – Resistance Class) – poziom odporności na próby włamania, który zapewnia wyrób.

## ■ ZANIM KUPISZ DRZWI MUSISZ KONIECZNIE ZDECYDOWAĆ, NA KTÓRĄ STRONĘ BĘDĄ SIĘ OTWIERAĆ

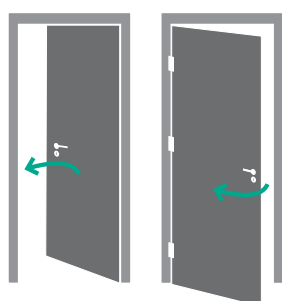

DRZWI POJEDYNCZE  
SKRZYDŁO LEWE

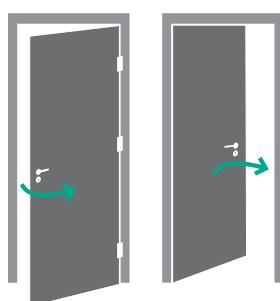

DRZWI POJEDYNCZE  
SKRZYDŁO PRAWO

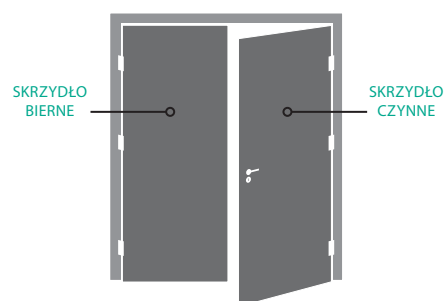

DRZWI PODWÓJNE

## ■ JAK OBLICZYĆ CENĘ DRZWI

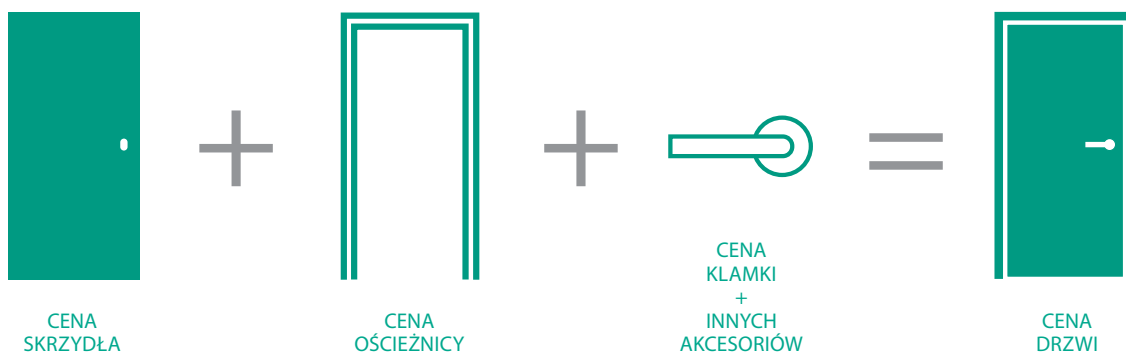

## ■ TERMIN REALIZACJI\* SPRAWDŹ NA [WWW.PORTA.COM.PL](http://WWW.PORTA.COM.PL)

\* terminy realizacji zamówień mogą się różnić w zależności od ilości i rodzaju zamówionych produktów



**HGTV**  
HOME & GARDEN

**DAREK  
SOLO**



WYBIERAJ  
PRODUKTY  
ZE ZNAKIEM  
**NAJWYŻSZEJ**  
**JAKOŚCI**





**kolekcja Metal BASIC Plus**

Drzwi wejściowe zewnętrzne / patrz str. 148

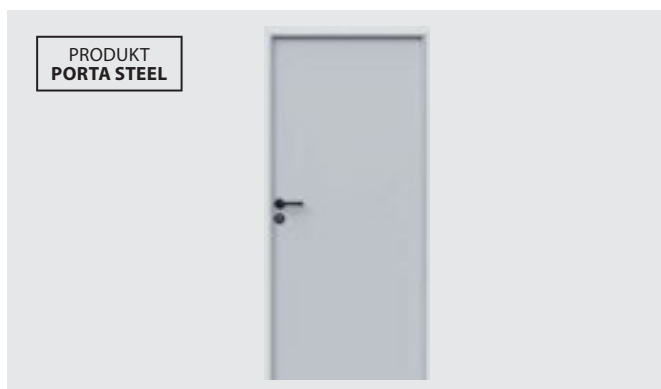

**kolekcja Steel SAFE RC 2, RC 3**

Drzwi wejściowe do mieszkań / patrz str. 126



**kolekcja Porta VECTOR Premium, FORM Premium, FOCUS Premium**

Nowe wykończenie / patrz str. 24-26

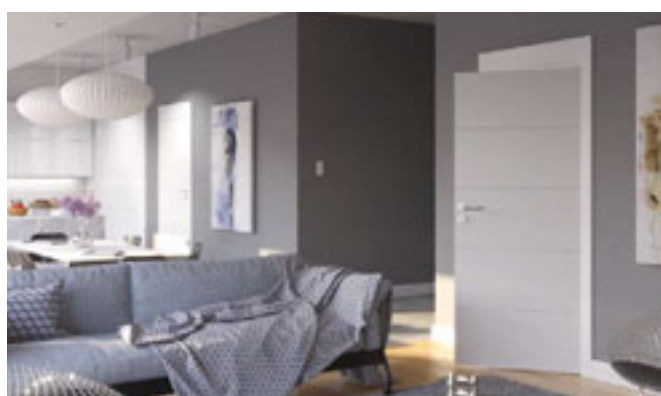

**kolor CPL Dąb Naturalny, Orzech Naturalny (matowy)**

Nowe kolory / patrz str. 203

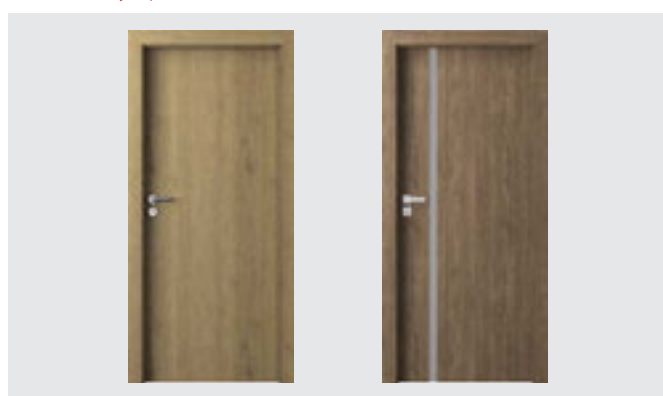

**kolekcja Natura GRANDE**

Kolekcja w okleinie naturalnej / patrz str. 86



**kolekcja Porta BALANCE**

Więcej modeli / patrz str. 42

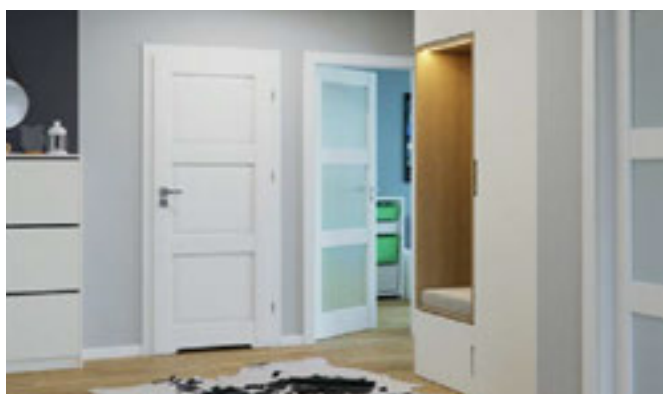

**klamka SIMPLE z rozetą SLIM 6 mm**

Nowe akcesoria / patrz str. 183



**klamka ELEGANT z rozetą SLIM 6 mm**

Nowe akcesoria / patrz str. 183



# kolekcja Porta KONCEPT

cała kolekcja patrz od str. 34

## BEZPIECZEŃSTWO

### BEZPIECZEŃSTWO RODZINY JEST DLA CIEBIE NAJWAŻNIEJSZE?

Postaw na prostą i elegancką kolekcję Porta KONCEPT. Modele z subtelnymi przeszkleniami zapewnią dodatkowe doświetlenie wnętrza. Dzięki zastosowaniu szyb hartowanych drzwi są bezpieczne nawet dla rozbrykanych maluchów.

## TRWAŁOŚĆ

### TRWAŁA KONSTRUKCJA RAMIAKOWA.

Ramiaki poziome wzmocnione wielowarstwową konstrukcją drewnianą zapewniają większą solidność i trwałość. Drzwi te są cięższe, a dzięki temu bardziej odporne na wypaczenia.

## DESIGN

### DUŻY WYBÓR OKLEIN I MODELI.

Kolekcja Porta KONCEPT to wiele możliwości, dzięki szerokiej palecie oklein i modeli drzwi pełnych i przeszklonych.



model C.6



model A.9



model H.4

**DRZWI Z SZYBĄ  
HARTOWANĄ**  
NAJLEPSZE  
DLA LUBIĄCYCH  
ZABAWY



model C.0



model A.0



model H.0

**DRZWI PEŁNE**  
NAJLEPSZE  
KIEDY POTRZEBUJESZ  
SPOKOJU



model K.3, Akacja Srebrna



model A.9, Dąb Naturalny



model C.6, Biały

# kolekcja Porta RESIST

## **Materiał** ma znaczenie.



model 7.1



model 1.1

**TRWAŁA  
STRUKTURA**  
WYGLĄDEM  
PRZYPOMINA  
DREWNO

**W Twoim domu dużo się dzieje,  
a Ty obawiasz się, że drzwi tego nie wytrzymają?**

Wybierz kolekcję Porta RESIST, która wyróżnia się wyjątkową trwałością. Wielowarstwowa struktura płyty Gładstone sprawia, że jest ona odporna na ścieranie, uderzenia, zarysowania i działanie środków chemicznych.



# TRWAŁOŚĆ



# kolekcja Porta HARMONY

## Wyciszająca konstrukcja gwarantuje spokój.

**W Twoim pokoju drzemie słodki maluch? Twoje dzieci potrzebują spokoju, żeby odrobić lekcje? A może Ty chcesz popracować w domu, albo po prostu się zrelaksować?**

We wszystkich tych przypadkach potrzebna jest jedna ważna rzecz – cisza.

Pamiętaj, że zapewni ją tylko produkt o stabilnej konstrukcji ramiakowej, która skutecznie wygłusza pomieszczenie.

**ZAMKNIJ  
DRZWI**  
I ODPOCZNIJ,  
ZNAJDŹ CZAS  
DLA SIEBIE



model A.0



model B.0



model C.0

A man with a beard, wearing a light blue shirt and dark pants, is sitting in a wicker chair with a beige cushion, leaning back with his hands behind his head, appearing relaxed. The background is a bright, modern interior with a window.

**CISZA**



# DRZWI WEWNĄTRZLOKALOWE LAKIEROWANE

MINIMAX

LONDYN, WIEDEŃ

Porta ROYAL Premium

Porta SKANDIA Premium

Porta VECTOR Premium

Porta FORM Premium

Porta FOCUS Premium

Porta DESIRE

Porta GRANDE

Drzwi prezentowane w tym rozdziale to jedno z najmodniejszych rozwiązań w tym sezonie, gdzie królują drzwi lakierowane na bardzo popularny kolor biały. Jesteśmy przekonani, że ci z Państwa którzy poszukują białych drzwi lakierowanych w najwyższej jakości, znajdą wśród tych kolekcji swój wymarzony model.

# MINIMAX

od 194,- | **238,62**

cena skrzydła netto | brutto (PLN)



MINIMAX P, Biały



MINIMAX P, Biały

NOWOŚĆ



model P



model M



model D



model L



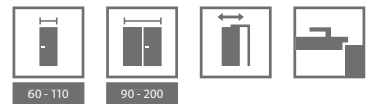

KOLORYSTYKA

Lakier Standard ★★★★★



CENNIK NETTO | BRUTTO PLN (zwróć uwagę na DOPLĄTY)

| MODELE | Lakier Standard     |
|--------|---------------------|
| P      | 194   <b>238,62</b> |
| M      | 254   <b>312,42</b> |
| D      | 284   <b>349,32</b> |
| L      | 274   <b>337,02</b> |



ramka z szybą



szyba „chinchilla”

KONSTRUKCJA SKRZYDŁA

Wypełnienie stanowi „plaster miodu” lub płyta wiórowa otworowa. Całość obłożona jest płytą HDF.

AKCESORIA W CENIE SKRZYDŁA

- Dwa lub trzy zawiasy czopowe standard, dostępny także pakiet PRIME, patrz *Dopląty*
- Trzy zawiasy (w skrzydle o wymiarze „100” lub „110”)
- Zamek: na klucz zwykły, z blokadą łazienkową lub dostosowany pod wkładkę patentową
- Szyba wzór: „chinchilla” lub matowa hartowana (opcja za dopłatą)
- Pochwyty okrągły (do drzwi przesuwnych)

OŚCIEŻNICE

Rekomendowane ościeżnice przylgowe:

- Porta SYSTEM w okleinie Portadecor str. 158
- MINIMAX w okleinie Portadecor str. 156

UWAGI

- Aprobata Techniczna AT-15-6515/2016, ITB Warszawa.
- **Skrzydła MINIMAX tylko w wersji przylgowej.**
- Skrzydła dostępne w wersji do samodzielnego malowania w cenie skrzydła MINIMAX biały.
- **Wypełnienie płyta otworowa i płyta pełna zawiera przygotowanie do skrótów w standardzie.**
- Rozmiar „110” dostępny tylko z wypełnieniem płytą wiórową otworowa. Wymiary przeszkleń jak w rozmiarze „100”.

- Możliwość dowolnego zestawienia wymiarów skrzydeł w drzwiach podwójnych. Skrzydło bierne (dostawka) w rozmiarach „30”, „40”, „50” tylko w wersji pełnej.
- Skrzydło podwójne niedostępne z zamkiem magnetycznym.
- **Rozmiar „80” i „90” w normie inwestycyjnej (światło przejścia 800, 900 mm) dostępny jako standard – bez dopłaty.**

DOPLĄTY

- rozmiar „100”, „110” 50 | **61,50**
- wypełnienie płytą wiórową otworową 100 | **123,00**
- kratka, tuleje wentylacyjne lub podcięcie wentylacyjne 39 | **47,97**
- zawiasy PRIME (dotyczy dedykowanych ościeżnic) 20 | **24,60**
- zamek PRIME z czołem połysk (srebrny lub złoty) 10 | **12,30**
- trzeci zawias 3D (dopłata do ceny ościeżnicy) 66 | **81,18**
- zamek magnetyczny 45 | **55,35**
- przygotowanie do skrótów (maksymalnie 60 mm) 26 | **31,98**
- wzmocnienie pod samozamykacz 26 | **31,98**
- bulaj – ze stali nierdzewnej 401 | **493,23**
- zamek hakowy z pochwytami bocznymi (drzwi przesuwne) 151 | **185,73**
- nakładki na zawiasy standard (komplet na jedną sztukę) 4,66 | **5,73**
- szyba matowa hartowana – model M 16 | **19,68**
- szyba matowa hartowana – model D 54 | **66,42**
- szyba matowa hartowana – model L 30 | **36,90**
- klamka z szyldem (str. 182)



WIEDEŃ B, Biały



Wiedeń P, Biały



LONDYN P



LONDYN O



LONDYN B



LONDYN C



WIEDEŃ P



WIEDEŃ O



WIEDEŃ B



WIEDEŃ C



KOLORYSTYKA

Lakier Standard ★★★★★



CENNIK NETTO | BRUTTO PLN (zwróć uwagę na DOPLĄTY)

| MODELE | Lakier Standard     |
|--------|---------------------|
| P      | 219   <b>269,37</b> |
| O      | 299   <b>367,77</b> |
| B      | 349   <b>429,27</b> |
| C      | 389   <b>478,47</b> |



LONDYN, WIEDEŃ  
słoje drewna

KONSTRUKCJA SKRZYDŁA

Wypełnienie stabilizujące dwustronnie obłożone tloczoną płytą HDF.

AKCESORIA W CENIE SKRZYDŁA

- Dwa lub trzy zawiasy czopowe standard, dostępny także pakiet PRIME, *patrz Dopłaty*
- Zamek: na klucz zwykły, z blokadą łazienkową lub dostosowany pod wkładkę patentową
- Szyba wzór: „chinchilla”
- Pochwył okrągły (do drzwi przesuwnych)

OŚCIEŻNICE

Rekomendowane ościeżnice przylgowe:

- Porta SYSTEM w okleinie Portadecor *str. 158*
- MINIMAX w okleinie Portadecor *str. 156*

UWAGI

- Aprobata Techniczna AT-15-6515/2016, ITB Warszawa.
- Możliwość dowolnego zestawienia wymiarów skrzydeł w drzwiach podwójnych.
- Proponujemy klamkę i szyld Royal, *patrz str. 182*.
- Skrzydło podwójne niedostępne z zamkiem magnetycznym.

DOPLĄTY

- tuleje wentylacyjne lub podcięcie wentylacyjne 39 | **47,97**
  - przygotowanie do skrótu (maksymalnie 60 mm) 26 | **31,98**
  - zamek magnetyczny 45 | **55,35**
  - zawiasy PRIME (dotyczy dedykowanych ościeżnic) 20 | **24,60**
  - zamek PRIME z czołem połysk (srebrny lub złoty) 10 | **12,30**
  - wzmocnienie pod samozamykacz 26 | **31,98**
  - zamek hakowy z pochwyłami bocznymi (drzwi przesuwne) 151 | **185,73**
  - nakładki na zawiasy standard (komplet na jedną sztukę) 4,66 | **5,73**
- (*str. 182*)

# Porta ROYAL Premium

od 419,- | **515,37**

cena skrzydła netto | brutto (PLN)



Porta ROYAL Premium A, Biały



Porta ROYAL Premium A, Biały



model P



model M



model A



## KOLORYSTYKA

Lakier Premium ★★★★★



## CENNIK NETTO | BRUTTO PLN (zwróć uwagę na DOPLĄTY)

| MODELE | Lakier Premium      |
|--------|---------------------|
| A, P   | 419   <b>515,37</b> |
| M      | 509   <b>626,07</b> |



idealnie gładka powierzchnia

### KONSTRUKCJA SKRZYDŁA

Wypełnienie stabilizujące lub płyta wiórowa (opcja za dopłatą) dwustronnie obłożone tłoczoną płytą HDF.

### AKCESORIA W CENIE SKRZYDŁA

- Dwa lub trzy zawiasy czopowe standard, dostępny także pakiet PRIME, *patrz Dopłaty*
- Zamek: na klucz zwykły, z blokadą łazienkową lub dostosowany pod wkładkę patentową
- Szyba matowa
- Pochwyty okrągły (do drzwi przesuwnych)

### OŚCIEŻNICE

Rekomendowane ościeżnice przylgowe:

- Porta SYSTEM w okleinie Premium *str. 158*
- MINIMAX w okleinie Premium *str. 156*

Rekomendowane ościeżnice bezprzylgowe:

- Porta SYSTEM ELEGANCE w okleinie Premium *str. 160*
- LEVEL w okleinie Premium *str. 162*

### UWAGI

- Aprobata Techniczna AT-15-6515/2016, ITB Warszawa.
- Możliwość dowolnego zestawienia wymiarów skrzydeł w drzwiach podwójnych.
- Proponujemy klamkę i szyld Royal, *patrz str. 182*.
- Skrzydło podwójne niedostępne z zamkiem magnetycznym.

### DOPLĄTY

- tuleje wentylacyjne lub podcięcie wentylacyjne 39 | **47,97**
- wypełnienie płytą wiórową pełną 100 | **123,00**
- przygotowanie do skrótu (maksymalnie 60 mm) 26 | **31,98**
- zamek magnetyczny 45 | **55,35**
- **PROMOCJA** – pakiet PRIME 0 zł
- wzmocnienie pod samozamykacz 26 | **31,98**
- zamek hakowy z pochwytyami bocznymi (drzwi przesuwne) 151 | **185,73**
- nakładki na zawiasy standard (komplet na jedną sztukę) 4,66 | **5,73**  
*(str. 182)*
- klamka z szyldem

# Porta SKANDIA Premium

od 419,- | **515,37**

cena skrzydła netto | brutto (PLN)



POLECAMY

Czysta prostota stylu skandynawskiego

Porta SKANDIA Premium A.0, Biały



LAKIER  
PREMIUM



model A.0



model B.0



model R.0

Porta SKANDIA Premium A.0, Biały



## KOLORYSTYKA

Lakier Premium ★★★★★



## CENNIK NETTO | BRUTTO PLN (zwróć uwagę na DOPŁATY)

| MODELE        | Lakier Premium      |
|---------------|---------------------|
| A.0, B.0, R.0 | 419   <b>515,37</b> |



relief, model R.0

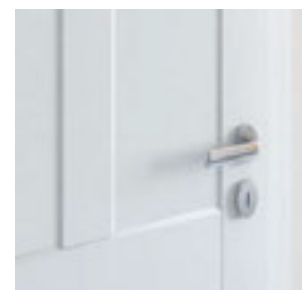

idealnie gładka powierzchnia  
model A.0, B.0

### KONSTRUKCJA SKRZYDŁA

Wypełnienie stabilizujące lub płyta wiórowa (opcja za dopłatą), dwustronnie obłożone tłoczoną płytą HDF.

### AKCESORIA W CENIE SKRZYDŁA

- Dwa lub trzy zawiasy czopowe standard, dostępny także pakiet PRIME, *patrz Dopłaty*
- Zamek: na klucz zwykły, z blokadą łazienkową lub dostosowany pod wkładkę patentową
- Pochwyty okrągły (do drzwi przesuwnych)

### OŚCIEŻNICE

Rekomendowane ościeżnice przylgowe:

- Porta SYSTEM w okleinie Premium *str. 158*
- MINIMAX w okleinie Premium *str. 156*

Rekomendowane ościeżnice bezprzylgowe:

- Porta SYSTEM ELEGANCE w okleinie Premium *str. 160*
- LEVEL w okleinie Premium *str. 162*

### UWAGI

- Aprobata Techniczna AT-15-6515/2016, ITB Warszawa.
- Możliwość dowolnego zestawienia wymiarów skrzydeł w drzwiach podwójnych.
- Skrzydło podwójne niedostępne z zamkiem magnetycznym.

### DOPŁATY

- tuleje wentylacyjne lub podcięcie wentylacyjne 39 | **47,97**
- wypełnienie płytą wiórową otworową (model R.0) lub pełną (model A.0, B.0) 100 | **123,00**
- przygotowanie do skrót (maksymalnie 60 mm) 26 | **31,98**
- **PROMOCJA** – pakiet PRIME 0 zł
- wzmocnienie pod samozamykacz 26 | **31,98**
- zamek magnetyczny 45 | **55,35**
- zamek hakowy z pochwytami bocznymi (drzwi przesuwne) 151 | **185,73**
- nakładki na zawiasy standard (komplet na jedną sztukę) 4,66 | **5,73**  
*(str. 182)*
- klamka z szyldem

# Porta VECTOR, FORM Premium

od 369,- | **453,87**

cena skrzydła netto | brutto (PLN)

**TOP**  
KOLEKCJE

Porta VECTOR Premium E, Biały

LAKIER  
PREMIUMWYSOKA  
ODPORNOŚĆ

Porta VECTOR Premium V, Biały



VECTOR T



VECTOR A



VECTOR B



VECTOR C



VECTOR E



VECTOR U



VECTOR V



VECTOR W



VECTOR Y



VECTOR Q

NOWOŚĆ

NOWOŚĆ



FORM 1



FORM 2



FORM 3



FORM 5





## KOLORYSTYKA

## Lakier Premium ★★★★★☆



## Farba Akrylowa UV ★★★★★☆



Uwolnij wyobraźnię! Masz pomysł na własny model? Możesz wykonać dowolne frezowanie z Porta KONTRAKT, szczegóły dot. zamówień niestandardowych, patrz str. 210.

## ZWRÓĆ UWAGĘ

Jeżeli szukasz drzwi przeszkłonych, które będą pasowały do tej kolekcji, zobacz również kolekcję Porta FOCUS Premium str. 26

## ZWRÓĆ UWAGĘ

Farba Akrylowa UV o bardzo wysokiej odporności na:

- zabrudzenia (kawa, alkohol, tłuszcz),
- ścieranie,
- zarysowania,
- uderzenia.

**Gwarancja stałości koloru na długie lata.**

**Do skrzydła rekomendujemy ościeżnicę w Farbie Akrylowej UV.**



Zobacz kolekcję Porta VECTOR:  
[www.porta.com.pl/dm/portavector.wmv](http://www.porta.com.pl/dm/portavector.wmv)



## CENNIK NETTO | BRUTTO PLN (zwróć uwagę na DOPLATY)

| Porta VECTOR* | Lakier Premium      | Farba Akrylowa UV   |
|---------------|---------------------|---------------------|
| T             | 369   <b>453,87</b> | 479   <b>589,17</b> |
| pozostałe     | 419   <b>515,37</b> | 529   <b>650,67</b> |

| Porta FORM* | Lakier Premium      | Farba Akrylowa UV   |
|-------------|---------------------|---------------------|
| 1-5         | 479   <b>589,17</b> | 589   <b>724,47</b> |

\* Dotyczy standardowych frezowań.



zbliżenie na frezowanie



chromowana aplikacja

## KONSTRUKCJA SKRZYDŁA

Wypełnienie stanowi „plaster miodu” lub płyta wiórowa otworowa (opcja za dopłatą). Całość obłożona jest płytą HDF.

## AKCESORIA W CENIE SKRZYDŁA

- Dwa lub trzy zawiasy czopowe standard, dostępny także pakiet PRIME, patrz *Dopłaty*
- Trzy zawiasy w skrzydle o wymiarze „100”
- Zamek: na klucz zwykły, z blokadą łazienkową lub dostosowany pod wkładkę patentową
- Pochwyty okrągły (do drzwi przesuwnych)

## OŚCIEŻNICE

Rekomendowane ościeżnice przylgowe:

- Porta SYSTEM w okleinie Premium oraz w Farbie Akrylowej UV str. 158
- MINIMAX w okleinie Premium oraz w Farbie Akrylowej UV str. 156

Rekomendowane ościeżnice bezprzylgowe:

- Porta SYSTEM ELEGANCJE w okleinie Premium oraz w Farbie Akrylowej UV str. 160
- LEVEL w okleinie Premium oraz w Farbie Akrylowej UV str. 162

## UWAGI

- Aprobata Techniczna AT-15-6515/2016, ITB Warszawa.
- Możliwość dowolnego zestawienia wymiarów skrzydeł w drzwiach podwójnych. Skrzydło bierne (dostawka) w rozmiarach „30”, „40”, „50” bez frezu.
- Skrzydło podwójne niedostępne z zamkiem magnetycznym.

## DOPLATY

- rozmiar „100” 50 | **61,50**
- wypełnienie płytą wiórową otworową 100 | **123,00**
- tuleje wentylacyjne lub podcięcie wentylacyjne 39 | **47,97**
- przygotowanie do skrót (maksymalnie 60 mm) 26 | **31,98**
- **PROMOCJA** – pakiet PRIME 0 zł
- trzeci zawias 3D (dopłata do ceny ościeżnicy) 66 | **81,18**
- zamek magnetyczny 45 | **55,35**
- wzmocnienie pod samozamykacz 26 | **31,98**
- zamek hakowy z pochwytyami bocznymi (drzwi przesuwne) 151 | **185,73**
- nakładki na zawiasy standard (komplet na jedną sztukę) 4,66 | **5,73**
- klamka z szyldem (str. 182)

# Porta FOCUS Premium

od 419,- | **515,37**

cena skrzydła netto | brutto (PLN)

**TOP**  
KOLEKCJE

Porta FOCUS Premium 4.A, Biały

LAKIER  
PREMIUMWYSOKA  
ODPORNOŚĆ

Porta FOCUS Premium 4.A, Biały

NOWOŚĆ



model 5.A

NOWOŚĆ



model 5.B

NOWOŚĆ



model 5.C

NOWOŚĆ



model 4.A



model 4.B



model 4.C

NOWOŚĆ

Porta VECTOR  
model E  
patrz str. 24

NOWOŚĆ



model 4.D



model 4.E

WYSOKA  
ODPORNOŚĆLAKIER  
PREMIUM

60 - 100



120 - 200



## KOLORYSTYKA

## Lakier Premium ★★★★★☆

Biały  
(RAL 9003)

## Farba Akrylowa UV ★★★★★☆

NOWY

Biały  
(RAL 9003)

## ZWRÓĆ UWAGĘ

Jeżeli szukasz drzwi pełnych, które będą pasowały do tej kolekcji, zobacz również kolekcję Porta VECTOR Premium str. 24

## ZWRÓĆ UWAGĘ

Farba Akrylowa UV o bardzo wysokiej odporności na:

- zabrudzenia (kawa, alkohol, tłuszcz),
- ścieranie,
- zarysowania,
- uderzenia.

**Gwarancja stałości koloru na długie lata.**

**Do skrzydła rekomendujemy ościeżnicę w Farbie Akrylowej UV.**

## CENNIK NETTO | BRUTTO PLN (zwróć uwagę na DOPLATY)

| MODELE        | Lakier Premium       | Farba Akrylowa UV     |
|---------------|----------------------|-----------------------|
| 4.A           | 819   <b>1007,37</b> | 929   <b>1142,67</b>  |
| 4.B, 4.D      | 919   <b>1130,37</b> | 1029   <b>1265,67</b> |
| 4.C, 4.E      | 869   <b>1068,87</b> | 979   <b>1204,17</b>  |
| 5.A, 5.B, 5.C | 419   <b>515,37</b>  | 529   <b>650,67</b>   |



zbliżenie na frezowanie model 4.D



łączenie z szybą „na kant”

## KONSTRUKCJA SKRZYDŁA

Wypełnienie stanowi „plaster miodu” lub płyta wiórowa otworowa wzmocniona wewnętrznym ramiakiem ze sklejki (opcja za dopłatą). Całość obłożona jest płytą HDF. Wzory przeszklone z szybą matową hartowaną o grubości 8 mm, która stanowi element konstrukcyjny skrzydła.

## AKCESORIA W CENIE SKRZYDŁA

- Dwa lub trzy zawiasy czopowe standard, dostępny także pakiet PRIME, patrz Dopłaty
- Trzy zawiasy w skrzydle o wymiarze „100”
- Zamek: na klucz zwykły, z blokadą łazienkową, dostosowany pod wkładkę patentową
- Szyba matowa hartowana o gr. 8 mm
- Pochwył okrągły (do drzwi przesuwnych)

## OŚCIEŻNICE

Rekomendowane ościeżnice przylgowe:

- Porta SYSTEM w okleinie Premium oraz Farbie Akrylowej UV str. 158
- MINIMAX w okleinie Premium oraz Farbie Akrylowej UV str. 156

Rekomendowane ościeżnice bezprzylgowe:

- Porta SYSTEM ELEGANCE w okleinie Premium oraz Farbie Akrylowej UV str. 160
- LEVEL w okleinie Premium oraz Farbie Akrylowej UV str. 162

## UWAGI

- Aprobata Techniczna AT-15-6515/2016, ITB Warszawa.
- Możliwość dowolnego zestawienia wymiarów skrzydeł w drzwiach podwójnych. Przy drzwiach podwójnych bezprzylgowych należy zamawiać skrzydło czynne i bierne.
- Model 4.B, 4.D dostępny jedynie z wypełnieniem płytą wiórową otworową bez dodatkowej dopłaty.
- Stały wymiar szyb, model 4.A.
- Skrzydło podwójne niedostępne z zamkiem magnetycznym.
- W modelach przeszklonych podcięcie wentylacyjne dostępne tylko w Polskiej Normie.

## DOPLATY

- rozmiar „100” 50 | **61,50**
- wypełnienie płytą wiórową otworową 100 | **123,00**
- podcięcie wentylacyjne 39 | **47,97**
- **PROMOCJA** – pakiet PRIME 0 zł
- trzeci zawias 3D (dopłata do ceny ościeżnicy) 66 | **81,18**
- szyba hartowana (Model 4.B): „drabinka”, „zebra” matowa 50 | **61,50**
- zamek magnetyczny 45 | **55,35**
- zamek hakowy z pochwyłami bocznymi (drzwi przesuwne) 151 | **185,73**
- nakładki na zawiasy standard (komplet na jedną sztukę) 4,66 | **5,73**
- klamka z szyldem (str. 182)

# Porta DESIRE

od 569,- | **699,87**

cena skrzydła netto | brutto (PLN)



Porta DESIRE 3, Biały (RAL 9003)

**UV**  
WYSOKA  
ODPORNOŚĆ



Porta DESIRE 3, Biały (RAL 9003)



model 1



model 2



model 3



model 4



## KOLORYSTYKA

### Farba Akrylowa UV ★★★★★☆

Biały  
(RAL 9003)

### ZWRÓĆ UWAGĘ

Farba Akrylowa UV o bardzo wysokiej odporności na:

- zabrudzenia (kawa, alkohol, tłuszcz),
- ścieranie,
- zarysowania,
- uderzenia.

**Gwarancja stałości koloru na długie lata.**

**Do skrzydła rekomendujemy ościeżnicę w Farbie Akrylowej UV.**

## CENNIK NETTO | BRUTTO PLN (zwróć uwagę na DOPLĄTY)

| MODELE | Farba Akrylowa UV   |
|--------|---------------------|
| 1      | 569   <b>699,87</b> |
| 2-4    | 619   <b>761,37</b> |



frezowanie model 2



intarsja model 3 i 4

### KONSTRUKCJA SKRZYDŁA

Wypełnienie stanowi płyta wiórowa otworowa w ramie z klejonej drewna iglastego. Całość obłożona jest płytą HDF. **Satynowa gładka powierzchnia lakieru dzięki technologii lakierowania UV.** Model 3 i 4 z intarsjami (intarsje w kolorze srebrnym).

### AKCESORIA W CENIE SKRZYDŁA

- Trzy zawiasy PRIME lub czopowe standard
- Zamek z czołem srebrny lub złoty połysk: na klucz zwykły, z blokadą łazienkową lub dostosowany pod wkładkę patentową
- Przygotowanie do skrótu, maksymalnie 60 mm

### OŚCIEŻNICE

**Rekomendowane ościeżnice przylgowe:**

- Porta SYSTEM w okleinie Premium oraz Farbie Akrylowej UV str. 158
- MINIMAX w okleinie Premium oraz Farbie Akrylowej UV str. 156

**Rekomendowane ościeżnice bezprzylgowe:**

- Porta SYSTEM ELEGANCE w okleinie Premium oraz Farbie Akrylowej UV str. 160
- LEVEL w okleinie Premium oraz Farbie Akrylowej UV str. 162

### UWAGI

- Aprobata Techniczna AT-15-6515/2016, ITB Warszawa.
- Możliwość dowolnego zestawienia wymiarów skrzydeł w drzwiach podwójnych.
- Skrzydło podwójne niedostępne z zamkiem magnetycznym.
- Wysokość „2200” realizacja przez Dział Kontraktów *patrz str. 210*.
- Drzwi przylgowe wyposażone w 3 zawiasy typu PRIME, bezprzylgowe w 2 zawiasy 3D – zawiasy pakowane z ościeżnicą.

### DOPLĄTY

- rozmiar „100” 50 | **61,50**
- podcięcie wentylacyjne 39 | **47,97**
- trzeci zawias 3D (dopłata do ceny ościeżnicy) 66 | **81,18**
- zamek magnetyczny 45 | **55,35**
- klamka z szyldem (str. 182)

# Porta GRANDE

od 789,- | **970,47**

cena skrzydła netto | brutto (PLN)



## POLECAMY

Lustro to idealne rozwiązanie dla małych mieszkań. Optycznie powiększa i rozświetla pomieszczenie.

Porta GRANDE B.3, Biały (RAL 9003)

Dopasuj listwę przypodłogową GRANDE patrz str. 186

**UV**  
WYSOKA  
ODPORNOŚĆ



Porta GRANDE A.0, Biały (RAL 9003)



model A.0



model A.1



model A.1  
z lustrem



model B.0



model B.1



model B.2



model B.3



model C.0



model C.1



model D.0



model D.1



## KOLORYSTYKA

### Farba Akrylowa UV ★★★★★☆☆



#### ZWRÓĆ UWAGĘ

Farba Akrylowa UV o bardzo wysokiej odporności na:

- zabrudzenia (kawa, alkohol, tłuszcz),
- ścieranie,
- zarysowania,
- uderzenia.

**Gwarancja stałości koloru na długie lata.**

**Do skrzydła rekomendujemy ościeżnicę w Farbie Akrylowej UV.**

## CENNIK NETTO | BRUTTO PLN (zwróć uwagę na DOPLĄTY)

| MODELE  | Farba Akrylowa UV    |
|---------|----------------------|
| A       | 789   <b>970,47</b>  |
| B, C, D | 859   <b>1056,57</b> |



lustro – opcja

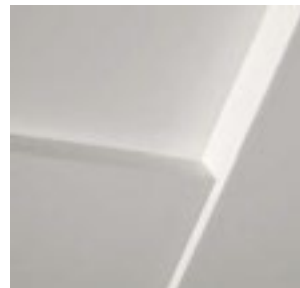

konstrukcja ramiakowa



panel płaski

### KONSTRUKCJA SKRZYDŁA

Satynowana gładka powierzchnia lakieru dzięki technice lakierowania UV.

Model A.1 możliwy do wykonania z lustrem na jedną lub na dwie strony. Przy wyborze skrzydła z lustrem na jedną stronę z drugiej znajduje się płyta płaska.

### AKCESORIA W CENIE SKRZYDŁA

- Trzy zawiasy PRIME lub czopowe standard
- Zamek z czołem srebrny lub złoty połysk; na klucz zwykły, z blokadą łazienkową lub dostosowany pod wkładkę patentową
- Szyba matowa hartowana
- Pochwył okrągły (do drzwi przesuwnych)
- Przygotowanie do skrótu, maksymalnie 60 mm

### OŚCIEŻNICE

Rekomendowane ościeżnice przylgowe:

- Porta SYSTEM w Farbie Akrylowej UV str. 158
- MINIMAX w Farbie Akrylowej UV str. 156

Rekomendowane ościeżnice bezprzylgowe:

- Porta SYSTEM ELEGANCE w Farbie Akrylowej UV str. 160
- LEVEL w Farbie Akrylowej UV str. 162

### UWAGI

- Aprobata Techniczna AT-15-6515/2016, ITB Warszawa.
- Możliwość dowolnego zestawienia wymiarów skrzydeł w drzwiach podwójnych.
- Drzwi przylgowe wyposażone w 3 zawiasy typu PRIME, bezprzylgowe w 2 zawiasy 3D – zawiasy pakowane z ościeżnicą.
- Skrzydło podwójne niedostępne z zamkiem magnetycznym.

### DOPLĄTY

- rozmiar „100” 50 | **61,50**
- podcięcie wentylacyjne 39 | **47,97**
- trzeci zawias 3D (dopłata do ceny ościeżnicy) 66 | **81,18**
- zamek magnetyczny 45 | **55,35**
- lustro na jedną stronę 150 | **184,50**
- lustro na dwie strony 300 | **369,00**
- zamek hakowy z pochwyłami bocznymi (drzwi przesuwne) 151 | **185,73**
- klamka z szyldem (str. 182)





# DRZWI WEWNĄTRZLOKALOWE RAMIAKOWE W SYNTETYCZNEJ OKLEINIE

Porta KONCEPT, grupa A i B

Porta KONCEPT, grupa C

Porta KONCEPT, grupa H

Porta KONCEPT, grupa K

Porta BALANCE

Porta HARMONY

Porta INSPIRE, grupa A i B

Porta INSPIRE, grupa C

Kolekcja drzwi ramiakowych wyróżnia się specjalną wielowarstwową konstrukcją z drewna. Wśród tych kolekcji znajdziecie Państwo znane i popularne modele drzwi, cieszące się od lat niesłabnącą popularnością np. kolekcję drzwi Porta KONCEPT w bardzo dobrej jakości okleinach

Portasynchro 3D oraz Portaperfect 3D.

W grupie oklein Portaperfect 3D prezentujemy nowy kolor Dąb Naturalny.

# Porta KONCEPT, grupa AiB

od 509,- | **626,07**

cena skrzydła netto | brutto (PLN)

**TOP**  
KOLEKCJE

POLECAMY

Tradycyjna konstrukcja ramiakowa  
to gwarancja wieloletniej trwałości.

Porta KONCEPT A.9, Dąb Naturalny



Porta KONCEPT A.9, Dąb Naturalny



model A.0



model A.2



model A.3



model A.4



model A.6



model A.7



model A.8



model A.9



model B.0



model B.1



RAMIAKOWE



60 - 100



120 - 200



## KOLORYSTYKA

### Okleina Portadecor ★★★★★



\* do wyczerpania zapasów

### Okleina Portasynchro 3D ★★★★★



### Okleina Super Matt ★★★★★



### Okleina Portadur ★★★★★

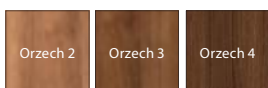

### Okleina Portaperfect 3D ★★★★★



## CENNIK NETTO | BRUTTO PLN (zwróć uwagę na DOPLATY)

| MODELE          | Portadecor,<br>Portasynchro 3D | Portadur            | Super Matt,<br>Portaperfect 3D |
|-----------------|--------------------------------|---------------------|--------------------------------|
| <b>A.0-A.9</b>  | 529   <b>650,67</b>            | 579   <b>712,17</b> | 609   <b>749,07</b>            |
| <b>B.0, B.1</b> | 509   <b>626,07</b>            | 559   <b>687,57</b> | 589   <b>724,47</b>            |

### POLECAMY!

SPECJALNA KONSTRUKCJA  
WIELOWARSTWOWA  
DREWNIANA

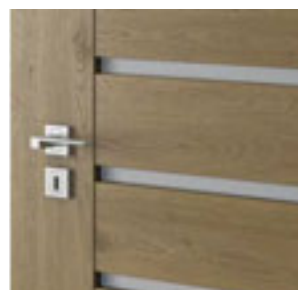

szyba matowa



panel płaski

### KONSTRUKCJA SKRZYDŁA

Skrzydła w zależności od wzoru składają się z ramiaków poziomych i płytyn oraz szyby matowych wykonanych ze szkła hartowanego. Szyby matowe o grubości 6 mm.

### AKCESORIA W CENIE SKRZYDŁA

- Zamek dostępny w trzech wariantach: na klucz zwykły, z blokadą łazienkową lub dostosowany pod wkładkę patentową
- Trzy zawiasy czopowe standard, dostępny także pakiet PRIME, *patrz Dopłaty*
- Szyba hartowana matowa
- Przygotowanie do skrótu, maksymalnie 60 mm
- Pochwył okrągły (do drzwi przesuwnych)

### OŚCIEŻNICE

Rekomendowane ościeżnice przylgowe:

- Porta SYSTEM str. 158
- MINIMAX str. 156

Rekomendowane ościeżnice bezprzylgowe:

- Porta SYSTEM ELEGANCE str. 160
- LEVEL str. 162

### UWAGI

- Aprobata Techniczna AT-15-6515/2016, ITB Warszawa.
- Możliwość dowolnego zestawienia wymiarów skrzydeł w drzwiach podwójnych. Przy drzwiach podwójnych bezprzylgowych należy zamawiać skrzydło czynne i bierne.
- Skrzydło podwójne niedostępne z zamkiem magnetycznym.

### DOPLATY

- rozmiar „100” 50 | **61,50**
- tuleje wentylacyjne lub podcięcie wentylacyjne 39 | **47,97**
- zawiasy PRIME (dotyczy dedykowanych ościeżnic) 20 | **24,60**
- zamek PRIME z czołem polisk (srebrny lub złoty) 10 | **12,30**
- trzeci zawias 3D (dopłata do ceny ościeżnicy) 66 | **81,18**
- zamek magnetyczny 45 | **55,35**
- zamek hakowy z pochwyłami bocznymi (drzwi przesuwne) 151 | **185,73**
- nakładki na zawiasy standard (komplet na jedną sztukę) 4,66 | **5,73**
- klamka z szyldem (str. 182)

# Porta KONCEPT, grupa C

od 509,- | **626,07**

cena skrzydła netto | brutto (PLN)

**TOP**  
KOLEKCJE



POLECAMY

Tradycyjna konstrukcja ramiakowa  
to gwarancja wieloletniej trwałości.

Porta KONCEPT C.6, Biały



Porta KONCEPT C.6, Biały



model C.0



model C.1



model C.2



model C.3



model C.4



model C.5



model C.6



RAMIAKOWE



60 - 100



120 - 200



## KOLORYSTYKA

### Okleina Portadecor ★★★★★



\* do wyczerpania zapasów

### Okleina Portasynchro 3D ★★★★★



### Okleina Super Matt ★★★★★



### Okleina Portadur ★★★★★

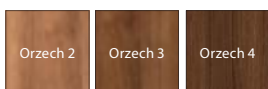

### Okleina Portaperfect 3D ★★★★★



## CENNIK NETTO | BRUTTO PLN (zwróć uwagę na DOPLĄTY)

| MODELE  | Portadecor,<br>Portasynchro 3D | Portadur            | Super Matt,<br>Portaperfect 3D |
|---------|--------------------------------|---------------------|--------------------------------|
| C.0-C.6 | 509   <b>626,07</b>            | 559   <b>687,57</b> | 589   <b>724,47</b>            |

### POLECAMY!

SPECJALNA KONSTRUKCJA  
WIELOWARSTWOWA  
DREWNIANA

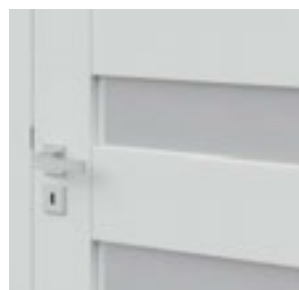

szyba matowa



panel płaski

### KONSTRUKCJA SKRZYDŁA

Skrzydła w zależności od wzoru składają się z ramiaków poziomych i płytyn oraz szyby matowych wykonanych ze szkła hartowanego. Szyby matowe o grubości 6 mm.

### AKCESORIA W CENIE SKRZYDŁA

- Zamek dostępny w trzech wariantach: na klucz zwykły, z blokadą łazienkową lub dostosowany pod wkładkę patentową
- Trzy zawiasy czopowe standard, dostępny także pakiet PRIME, *patrz Dopłaty*
- Szyba hartowana matowa lub „kratka” przezroczysta
- Przygotowanie do skrótu, maksymalnie 60 mm
- Pochwył okrągły (do drzwi przesuwnych)

### OŚCIEŻNICE

Rekomendowane ościeżnice przylgowe:

- Porta SYSTEM str. 158
- MINIMAX str. 156

Rekomendowane ościeżnice bezprzylgowe:

- Porta SYSTEM ELEGANCE str. 160
- LEVEL str. 162

### UWAGI

- Aprobata Techniczna AT-15-6515/2016, ITB Warszawa.
- Możliwość dowolnego zestawienia wymiarów skrzydeł w drzwiach podwójnych. Przy drzwiach podwójnych bezprzylgowych należy zamawiać skrzydło czynne i bierne.
- Skrzydło podwójne niedostępne z zamkiem magnetycznym.

### DOPLĄTY

- rozmiar „100” 50 | **61,50**
- tuleje wentylacyjne lub podcięcie wentylacyjne 39 | **47,97**
- zawiasy PRIME (dotyczy dedykowanych ościeżnic) 20 | **24,60**
- zamek PRIME z czołem polisk (srebrny lub złoty) 10 | **12,30**
- trzeci zawias 3D (dopłata do ceny ościeżnicy) 66 | **81,18**
- zamek magnetyczny 45 | **55,35**
- zamek hakowy z pochwyłami bocznymi (drzwi przesuwne) 151 | **185,73**
- nakładki na zawiasy standard (komplet na jedną sztukę) 4,66 | **5,73**
- klamka z szyldem (str. 182)

NOWY KOLOR

# Porta KONCEPT, grupa H

od 509,- | **626,07**

cena skrzydła netto | brutto (PLN)

**TOP**  
KOLEKCJE



POLECAMY

Tradycyjna konstrukcja ramiakowa  
to gwarancja wieloletniej trwałości.

Porta KONCEPT H.4, Sosna Norweska



Porta KONCEPT H.4, Sosna Norweska



model H.0



model H.1



model H.2



model H.4

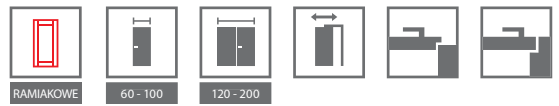

## KOLORYSTYKA

### Okleina Portadecor ★★★★★☆



\* do wyczerpania zapasów

### Okleina Portasynchro 3D ★★★★★☆



### Okleina Super Matt ★★★★★☆



### Okleina Portadur ★★★★★☆

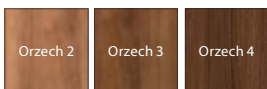

### Okleina Portaperfect 3D ★★★★★☆

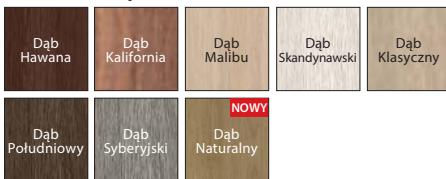

## CENNIK NETTO | BRUTTO PLN (zwróć uwagę na DOPLATY)

| MODELE  | Portadecor, Portasynchro 3D | Portadur            | Super Matt, Portaperfect 3D |
|---------|-----------------------------|---------------------|-----------------------------|
| H.0-H.4 | 509   <b>626,07</b>         | 559   <b>687,57</b> | 589   <b>724,47</b>         |



szyba matowa



panel płaski

## KONSTRUKCJA SKRZYDŁA

Skrzydła w zależności od wzoru składają się z ramiaków poziomych i płytyn oraz szyby matowych wykonanych ze szkła hartowanego. Szyby matowe o grubości 6 mm.

## AKCESORIA W CENIE SKRZYDŁA

- Zamek dostępny w trzech wariantach: na klucz zwykły, z blokadą łazienkową lub dostosowany pod wkładkę patentową
- Trzy zawiasy czopowe standard, dostępny także pakiet PRIME, *patrz Dopłaty*
- Szyba hartowana matowa lub „kratka” przezroczysta
- Przygotowanie do skrótów, maksymalnie 60 mm
- Pochwyty okrągły (do drzwi przesuwanych)

## OŚCIEŻNICE

Rekomendowane ościeżnice przylgowe:

- Porta SYSTEM str. 158
- MINIMAX str. 156

Rekomendowane ościeżnice bezprzylgowe:

- Porta SYSTEM ELEGANCE str. 160
- LEVEL str. 162

## UWAGI

- Aprobata Techniczna AT-15-6515/2016, ITB Warszawa.
- Możliwość dowolnego zestawienia wymiarów skrzydeł w drzwiach podwójnych. Przy drzwiach podwójnych bezprzylgowych należy zamawiać skrzydło czynne i bierne.
- Skrzydło podwójne niedostępne z zamkiem magnetycznym.

## DOPLATY

- rozmiar „100” 50 | **61,50**
- tuleje wentylacyjne lub podcięcie wentylacyjne 39 | **47,97**
- zawiasy PRIME (dotyczy dedykowanych ościeżnic) 20 | **24,60**
- zamek PRIME z czołem polisk (srebrny lub złoty) 10 | **12,30**
- trzeci zawias 3D (dopłata do ceny ościeżnicy) 66 | **81,18**
- zamek magnetyczny 45 | **55,35**
- zamek hakowy z pochwyty boczny (drzwi przesuwne) 151 | **185,73**
- nakładki na zawiasy standard (komplet na jedną sztukę) 4,66 | **5,73**
- klamka z szyldem (str. 182)

NOWY KOLOR

# Porta KONCEPT, grupa K

od 509,- | **626,07**

cena skrzydła netto | brutto (PLN)

TOP  
KOLEKCJE



POLECAMY

Tradycyjna konstrukcja ramiakowa  
to gwarancja wieloletniej trwałości.

Porta KONCEPT K.3, Akacja Srebrna



Porta KONCEPT K.3, Akacja Srebrna



model K.0



model K.1



model K.2



model K.3



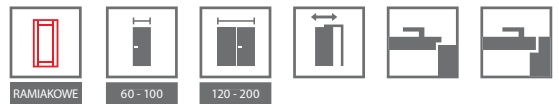

## KOLORYSTYKA

### Okleina Portadecor ★★★★★☆



\* do wyczerpania zapasów

### Okleina Portasynchro 3D ★★★★★☆



### Okleina Super Matt ★★★★★☆



### Okleina Portadur ★★★★★☆

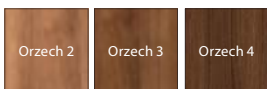

### Okleina Portaperfect 3D ★★★★★☆

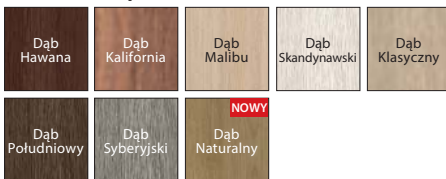

## CENNIK NETTO | BRUTTO PLN (zwróć uwagę na DOPLĄTY)

| MODELE  | Portadecor, Portasynchro 3D | Portadur            | Super Matt, Portaperfect 3D |
|---------|-----------------------------|---------------------|-----------------------------|
| K.0-K.3 | 509   <b>626,07</b>         | 559   <b>687,57</b> | 589   <b>724,47</b>         |

### POLECAMY!

SPECJALNA KONSTRUKCJA WIELOWARSTWOWA DREWNIANA

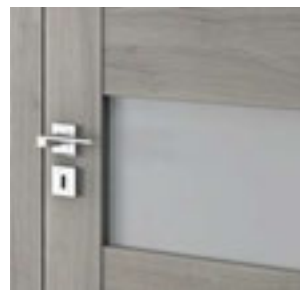

szyba matowa



panel płaski

### KONSTRUKCJA SKRZYDŁA

Skrzydła w zależności od wzoru składają się z ramiaków poziomych i płytyn oraz szyb matowych wykonanych ze szkła hartowanego. Szyby matowe o grubości 6 mm.

### AKCESORIA W CENIE SKRZYDŁA

- Zamek dostępny w trzech wariantach: na klucz zwykły, z blokadą łazienkową lub dostosowany pod wkładkę patentową
- Trzy zawiasy czopowe standard, dostępny także pakiet PRIME, patrz *Dopłaty*
- Szyba hartowana matowa lub „kratka” przezroczysta
- Przygotowanie do skrótu, maksymalnie 60 mm
- Pochwył okrągły (do drzwi przesuwnych)

### OŚCIEŻNICE

Rekomendowane ościeżnice przylgowe:

- Porta SYSTEM str. 158
- MINIMAX str. 156

Rekomendowane ościeżnice bezprzylgowe:

- Porta SYSTEM ELEGANCE str. 160
- LEVEL str. 162

### UWAGI

- Aprobata Techniczna AT-15-6515/2016, ITB Warszawa.
- Możliwość dowolnego zestawienia wymiarów skrzydeł w drzwiach podwójnych. Przy drzwiach podwójnych bezprzylgowych należy zamawiać skrzydło czynne i bierne.
- Skrzydło podwójne niedostępne z zamkiem magnetycznym.

### DOPLĄTY

- rozmiar „100” 50 | **61,50**
- tuleje wentylacyjne lub podcięcie wentylacyjne 39 | **47,97**
- zawiasy PRIME (dotyczy dedykowanych ościeżnic) 20 | **24,60**
- zamek PRIME z czołem polisk (srebrny lub złoty) 10 | **12,30**
- trzeci zawias 3D (dopłata do ceny ościeżnicy) 66 | **81,18**
- zamek magnetyczny 45 | **55,35**
- zamek hakowy z pochwyłami bocznymi (drzwi przesuwne) 151 | **185,73**
- nakładki na zawiasy standard (komplet na jedną sztukę) 4,66 | **5,73**
- klamka z szyldem (str. 182)

NOWY MODEL

NOWY KOLOR

# Porta BALANCE

od 579,- | **712,17**

cena skrzydła netto | brutto (PLN)



Porta BALANCE D.0, D.3, Wenge White



Porta BALANCE D.0, Wenge White



model A.0



model A.2



model B.0



model B.1



model C.0



model C.1



model C.2



model C.5

NOWOŚĆ

NOWOŚĆ

NOWOŚĆ

NOWOŚĆ

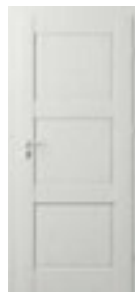

model D.0



model D.1



model D.2



model D.3

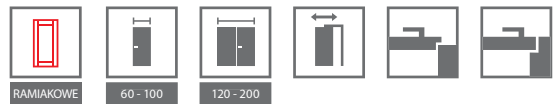

## KOLORYSTYKA

### Okleina Portasynchro 3D ★★★★★☆



### Okleina Portaperfect 3D ★★★★★☆

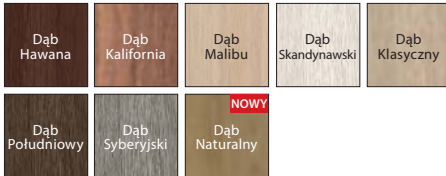

## CENNIK NETTO | BRUTTO PLN (zwróć uwagę na DOPLĄTY)

| MODELE  | Portasynchro 3D     | Portaperfect 3D     |
|---------|---------------------|---------------------|
| A.0-A.2 | 579   <b>712,17</b> | 659   <b>810,57</b> |
| B.0-B.1 |                     |                     |
| D.0-D.3 |                     |                     |
| C.0-C.5 | 619   <b>761,37</b> | 699   <b>859,77</b> |



szyba matowa



płycina wypełniająca

### KONSTRUKCJA SKRZYDŁA

Skrzydła w zależności od wzoru składają się z ramiaków poziomych pomiędzy którymi znajdują się płyciny lub szyby matowe. Szyby ze szkła hartowanego o grubości 4 mm.

### AKCESORIA W CENIE SKRZYDŁA

- Zamek dostępny w trzech wariantach: na klucz zwykły, z blokadą łazienkową lub dostosowany pod wkładkę patentową
- Trzy zawiasy czopowe standard, dostępny także pakiet PRIME, *patrz Dopłaty*
- Szyba hartowana matowa
- Pochwyty okrągły (do drzwi przesuwnych)

### OŚCIEŻNICE

Rekomendowane ościeżnice przylgowe:

- Porta SYSTEM str. 158
- MINIMAX str. 156

Rekomendowane ościeżnice bezprzylgowe:

- Porta SYSTEM ELEGANCE str. 160
- LEVEL str. 162

### UWAGI

- Aprobata Techniczna AT-15-6515/2016, ITB Warszawa.
- Możliwość dowolnego zestawienia wymiarów skrzydeł w drzwiach podwójnych.
- Przy drzwiach podwójnych bezprzylgowych należy zamawiać skrzydło czynne i bierne.
- Skrzydło podwójne niedostępne z zamkiem magnetycznym.

### DOPLĄTY

- rozmiar „100” 50 | **61,50**
- tuleje wentylacyjne lub podcięcie wentylacyjne 39 | **47,97**
- zawiasy PRIME (dotyczy dedykowanych ościeżnic) 20 | **24,60**
- zamek PRIME z czołem polysk (srebrny lub złoty) 10 | **12,30**
- trzeci zawias 3D (dopłata do ceny ościeżnicy) 66 | **81,18**
- zamek magnetyczny 45 | **55,35**
- zamek hakowy z pochwytami bocznymi (drzwi przesuwne) 151 | **185,73**
- nakładki na zawiasy standard (komplet na jedną sztukę) 4,66 | **5,73**
- klamka z szyldem (str. 182)

# Porta HARMONY

od 529,- | **650,67**

cena skrzydła netto | brutto (PLN)



Porta HARMONY B.0, Dąb Syberyjski



Porta HARMONY B.0, Dąb Syberyjski



model A.0



model A.1



model A.2



model B.0



model B.1



model B.2



model B.3



model C.0



model C.1



RAMIAKOWE



60 - 100



120 - 200



## KOLORYSTYKA

### Okleina Portasynchro 3D ★★★★★☆



### Okleina Portaperfect 3D ★★★★★☆



## CENNIK NETTO | BRUTTO PLN (zwróć uwagę na DOPLĄTY)

| MODELE  | Portasynchro 3D     | Portaperfect 3D     |
|---------|---------------------|---------------------|
| A.0-C.1 | 529   <b>650,67</b> | 609   <b>749,07</b> |



szyba matowa

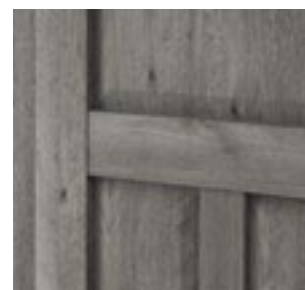

płyцина wypełniająca

### KONSTRUKCJA SKRZYDŁA

Skrzydła w zależności od wzoru składają się z ramiaków poziomych pomiędzy którymi znajdują się płyctiny lub szyby matowe. Szyby ze szkła hartowanego o grubości 4 mm.

### AKCESORIA W CENIE SKRZYDŁA

- Zamek dostępny w trzech wariantach: na klucz zwykły, z blokadą łazienkową lub dostosowany pod wkładkę patentową
- Trzy zawiasy czopowe standard, dostępny także pakiet PRIME, patrz *Dopłaty*
- Szyba hartowana matowa
- Pochwyty okrągły (do drzwi przesuwnych)

### OŚCIEŻNICE

Rekomendowane ościeżnice przylgowe:

- Porta SYSTEM str. 158
- MINIMAX str. 156

Rekomendowane ościeżnice bezprzylgowe:

- Porta SYSTEM ELEGANCE str. 160
- LEVEL str. 162

### UWAGI

- Aprobata Techniczna AT-15-6515/2016, ITB Warszawa.
- Możliwość dowolnego zestawienia wymiarów skrzydeł w drzwiach podwójnych.
- Przy drzwiach podwójnych bezprzylgowych należy zamawiać skrzydło czynne i bierne.
- Skrzydło podwójne niedostępne z zamkiem magnetycznym.

### DOPLĄTY

- rozmiar „100” 50 | **61,50**
- tuleje wentylacyjne lub podcięcie wentylacyjne 39 | **47,97**
- zawiasy PRIME (dotyczy dedykowanych ościeżnic) 20 | **24,60**
- zamek PRIME z czołem polysk (srebrny lub złoty) 10 | **12,30**
- trzeci zawias 3D (dopłata do ceny ościeżnicy) 66 | **81,18**
- zamek magnetyczny 45 | **55,35**
- zamek hakowy z pochwytami bocznymi (drzwi przesuwne) 151 | **185,73**
- nakładki na zawiasy standard (komplet na jedną sztukę) 4,66 | **5,73**

(str. 182)

# Porta INSPIRE, grupa Ai B

od 619,- | **761,37**

cena skrzydła netto | brutto (PLN)



## POLECAMY

Lustro jako idealne rozwiązanie dla małych pomieszczeń. Optycznie powiększa i rozświetla pomieszczenie.

Porta INSPIRE A.0, Biały, moduł retro



Porta INSPIRE A.0, Biały



model A.0



model A.1



model A.1  
z lustrem



model B.0



model B.1



model B.2



model B.3

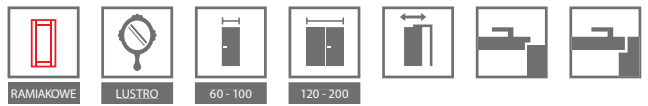

## KOLORYSTYKA

### Okleina Portasynchro 3D ★★★★★☆



### Okleina Super Matt ★★★★★☆



### Okleina Portaperfect 3D ★★★★★☆

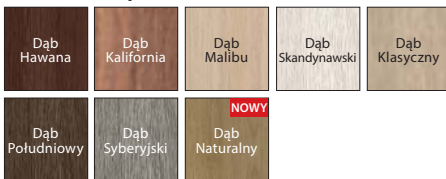

## CENNIK NETTO | BRUTTO PLN (zwróć uwagę na DOPLĄTY)

| MODELE  | Portasynchro 3D     | Super Matt, Portaperfect 3D |
|---------|---------------------|-----------------------------|
| A.0-B.3 | 619   <b>761,37</b> | 699   <b>859,77</b>         |

### POLECAMY!

SPECJALNA KONSTRUKCJA  
WIELOWARSTWOWA  
DREWNIANA



szyba matowa „ramka”



elegancka ramka

### KONSTRUKCJA SKRZYDŁA

Skrzydła w zależności od wzoru składają się z ramiaków poziomych i płytyn oraz szyb matowych wykonanych ze szkła hartowanego. Szyby matowe o grubości 6 mm. Model A.1 możliwy do wykonania z lustrem na jedną lub na dwie strony. Przy wyborze skrzydła z lustrem na jedną stronę z drugiej znajduje się płyta płaska.

### AKCESORIA W CENIE SKRZYDŁA

- Zamek na klucz zwykły, z blokadą łazienkową lub dostosowany pod wkładkę patentową
- Trzy zawiasy czopowe standard, dostępny także pakiet PRIME, *patrz Dopłaty*
- Szyba matowa hartowana „ramka” oraz szyba matowa
- Przygotowanie do skrótów maksymalnie 60 mm
- Pochwyty okrągły do drzwi przesuwnych

### OŚCIEŻNICE

Rekomendowane ościeżnice przylgowe:

- Porta SYSTEM *str. 158*
- MINIMAX *str. 156*

Rekomendowane ościeżnice bezprzylgowe:

- Porta SYSTEM ELEGANCE *str. 160*
- LEVEL *str. 162*

### UWAGI

- Aprobata Techniczna AT-15-6515/2016, ITB Warszawa.
- Przy drzwiach podwójnych bezprzylgowych należy zamawiać skrzydło czynne i bierne.
- **W przypadku wybrania modelu z lustrem z jednej strony, z drugiej znajdzie się będzie płyta pełna.**
- Skrzydło podwójne niedostępne z zamkiem magnetycznym.

### DOPLĄTY

- rozmiar „100” 50 | **61,50**
- tuleje wentylacyjne lub podcięcie wentylacyjne 39 | **47,97**
- zawiasy PRIME (dotyczy dedykowanych ościeżnic) 20 | **24,60**
- zamek PRIME z czołem połysk (srebrny lub złoty) 10 | **12,30**
- trzeci zawias 3D (dopłata do ceny ościeżnicy) 66 | **81,18**
- zamek magnetyczny 45 | **55,35**
- zamek hakowy z pochwytami bocznymi (drzwi przesuwne) 151 | **185,73**
- nakładki na zawiasy standard (komplet na jedną sztukę) 4,66 | **5,73**
- lustro na jedną stronę 150 | **184,50**
- lustro na dwie strony 300 | **369,00**

(*str. 182*)

# Porta INSPIRE, grupa C

od 619,- | **761,37**

cena skrzydła netto | brutto (PLN)



Porta INSPIRE C.4, Dąb Klasyczny



Porta INSPIRE C.4, Dąb Klasyczny



model C.0



model C.1



model C.2



model C.3



model C.4



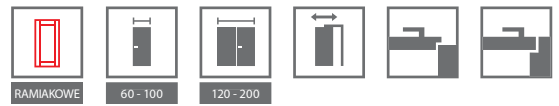

## KOLORYSTYKA

### Okleina Portasynchro 3D ★★★★★☆



### Okleina Super Matt ★★★★★☆



### Okleina Portaperfect 3D ★★★★★☆

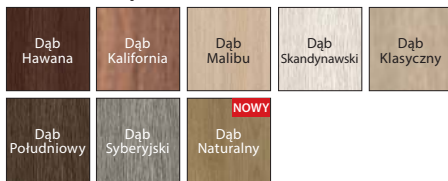

## CENNIK NETTO | BRUTTO PLN (zwróć uwagę na DOPLĄTY)

| MODELE  | Portasynchro 3D     | Super Matt, Portaperfect 3D |
|---------|---------------------|-----------------------------|
| C.0-C.4 | 619   <b>761,37</b> | 699   <b>859,77</b>         |

## POLECAMY!

SPECJALNA KONSTRUKCJA  
WIELOWARSTWOWA  
DREWNIANA



szyba matowa



elegancka płytina

## KONSTRUKCJA SKRZYDŁA

Skrzydła w zależności od wzoru składają się z ramiaków poziomych i płytyn oraz szyb matowych wykonanych ze szkła hartowanego. Szyby matowe o grubości 6 mm.

## AKCESORIA W CENIE SKRZYDŁA

- Zamek na klucz zwykły, z blokadą łazienkową lub dostosowany pod wkładkę patentową
- Trzy zawiasy czopowe standard, dostępny także pakiet PRIME, patrz *Dopląty*
- Szyba matowa
- Przygotowanie do skrótów maksymalnie 60 mm
- Pochwyty okrągły do drzwi przesuwnych

## OŚCIEŻNICE

Rekomendowane ościeżnice przylgowe:

- Porta SYSTEM str. 158
- MINIMAX str. 156

Rekomendowane ościeżnice bezprzylgowe:

- Porta SYSTEM ELEGANCE str. 160
- LEVEL str. 162

## UWAGI

- Aprobata Techniczna AT-15-6515/2016, ITB Warszawa.
- Przy drzwiach podwójnych bezprzylgowych należy zamawiać skrzydło czynne i bierne.
- Skrzydło podwójne niedostępne z zamkiem magnetycznym.

## DOPLĄTY

- rozmiar „100” 50 | **61,50**
- tuleje wentylacyjne lub podcięcie wentylacyjne 39 | **47,97**
- zawiasy PRIME (dotyczy dedykowanych ościeżnic) 20 | **24,60**
- zamek PRIME z czołem połysk (srebrny lub złoty) 10 | **12,30**
- trzeci zawias 3D (doplata do ceny ościeżnicy) 66 | **81,18**
- zamek magnetyczny 45 | **55,35**
- zamek hakowy z pochwytami bocznymi (drzwi przesuwne) 151 | **185,73**
- nakładki na zawiasy standard (komplet na jedną sztukę) 4,66 | **5,73**
- klamka z szyldem (str. 182)



# DRZWI WEWNĄTRZLOKALOWE PŁYTOWE W SYNTETYCZNEJ OKLEINIE

Porta DECOR

Porta GRANDDECO

Porta STYL

Porta FIT grupa A, B, C, I

Porta FIT grupa E-H

Porta TWIST

Porta NOVA grupa 2-5

Porta NOVA grupa 6 i 7

Porta LEVEL

Porta LINE

Porta CPL

Porta RESIST

Porta FOCUS

Pośród kolekcji drzwi płytowych, prezentujemy nową kolekcję Porta Resist, która zawiera w sobie wybrane modele spośród całej kolekcji drzwi płytowych.

Oprócz tego znajdziecie tam Państwo nowy typ wykończenia – Gladstone. Wierzymy, że znajdzie on wielbicieli wśród tych z Państwa, którzy poszukują trwałości i wysokiej odporności oraz cenią sobie wygląd surowego drewna.

NOWY MODEL

NOWY KOLOR

# Porta DECOR

od 194,- | **238,62**

cena skrzydła netto | brutto (PLN)

**TOP**  
KOLEKCJE



Porta DECOR D, Orzech Bielony

**NOWOŚĆ**



Porta DECOR P, Orzech Bielony



model P



model M



model D



model L



## KOLORYSTYKA

### Okleina Portadecor ★★☆☆☆

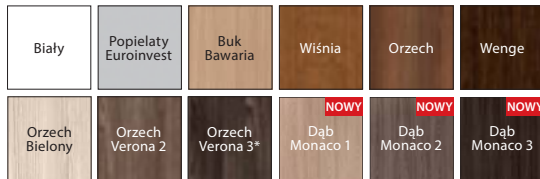

\* do wyczerpania zapasów

### Okleina Portasynchro 3D ★★☆☆☆



### Okleina Portadur ★★☆☆☆

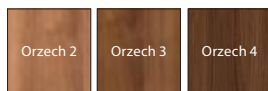

### Okleina Portaperfect 3D ★★☆☆☆

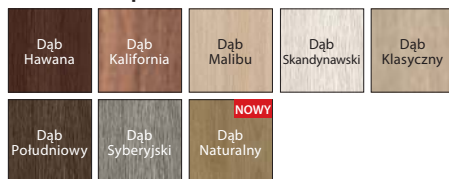

## CENNIK NETTO | BRUTTO PLN (zwróć uwagę na DOPLĄTY)

| MODELE   | Portadecor<br>Buk Bawaria, Wiśnia,<br>Dąb Monaco 1-3 | Portadecor<br>(pozostałe kolory),<br>Portasynchro 3D | Portaperfect 3D     |
|----------|--|--|---------------------|
| <b>P</b> | 194   <b>238,62</b>                                  | 229   <b>281,67</b>                                  | 309   <b>380,07</b> |
| <b>M</b> | 254   <b>312,42</b>                                  | 289   <b>355,47</b>                                  | 369   <b>453,87</b> |
| <b>D</b> | 284   <b>349,32</b>                                  | 319   <b>392,37</b>                                  | 399   <b>490,77</b> |
| <b>L</b> | 274   <b>337,02</b>                                  | 309   <b>380,07</b>                                  | 389   <b>478,47</b> |

| MODELE   | Portadur            |
|----------|---------------------|
| <b>P</b> | 279   <b>343,17</b> |
| <b>M</b> | 339   <b>416,97</b> |
| <b>D</b> | 369   <b>453,87</b> |
| <b>L</b> | 359   <b>441,57</b> |



ramka z szybą



szyba „chinchilla”

## KONSTRUKCJA SKRZYDŁA

Wypełnienie stanowi „plaster miodu” lub płyta wiórowa otworowa. Całość obłożona jest płytą HDF.

## AKCESORIA W CENIE SKRZYDŁA

- Dwa lub trzy zawiasy czopowe standard, dostępny także pakiet PRIME, *patrz Dopląty*
- Trzy zawiasy (w skrzydle o wymiarze „100” lub „110”)
- Zamek: na klucz zwykły, z blokadą łazienkową lub dostosowany pod wkładkę patentową
- Szyba wzór: „chinchilla” lub matowa hartowana (opcja za dopłatą)
- Pochwyty okrągły (do drzwi przesuwnych)

## OŚCIEŻNICE

Rekomendowane ościeżnice przylgowe:

- Porta SYSTEM *str. 158*
- MINIMAX *str. 156*
- STALOWE *str. 172-177*

Rekomendowane ościeżnice bezprzylgowe:

- Porta SYSTEM ELEGANCE *str. 160*
- LEVEL *str. 162*

## UWAGI

- Aprobata Techniczna AT-15-6515/2016, ITB Warszawa.
- Wypełnienie płyta otworowa zawiera przygotowanie do skrótów w standardzie.
- Rozmiar „110” dostępny tylko z wypełnieniem płytą wiórową otworowa. Wymiary przeszkleń jak w rozmiarze „100”.

- Możliwość dowolnego zestawienia wymiarów skrzydeł w drzwiach podwójnych. Skrzydło bierne (dostawka) w rozmiarach „30”, „40”, „50” tylko w wersji pełnej. Przy drzwiach podwójnych bezprzylgowych należy zamawiać skrzydło czynne i bierne.
- Skrzydło podwójne niedostępne z zamkiem magnetycznym.
- **Rozmiar „80” i „90” w normie inwestycyjnej (światło przejścia 800, 900 mm) dostępny jako standard – bez dopłaty.**

## DOPLĄTY

- rozmiar „100”, „110” 50 | **61,50**
- wypełnienie płytą wiórową otworową 100 | **123,00**
- kratka, tuleje wentylacyjne lub podcięcie wentylacyjne 39 | **47,97**
- zawiasy PRIME (dotyczy dedykowanych ościeżnic) 20 | **24,60**
- zamek PRIME z czołem polisk (srebrny lub złoty) 10 | **12,30**
- trzeci zawias 3D (dopłata do ceny ościeżnicy) 66 | **81,18**
- zamek magnetyczny 45 | **55,35**
- przygotowanie do skrót (maksymalnie 60 mm) 26 | **31,98**
- wzmocnienie pod samozamykacz 26 | **31,98**
- bulaj – ze stali nierdzewnej 401 | **493,23**
- zamek hakowy z pochwytyami bocznymi (drzwi przesuwne) 151 | **185,73**
- nakładki na zawiasy standard (komplet na jedną sztukę) 4,66 | **5,73**
- szyba matowa hartowana – mała M 16 | **19,68**
- szyba matowa hartowana – model D 54 | **66,42**
- szyba matowa hartowana – model L 30 | **36,90**
- klamka z szyldem *(str. 182)*

# Porta GRANDDECO

od 279,- | **343,17**

cena skrzydła netto | brutto (PLN)

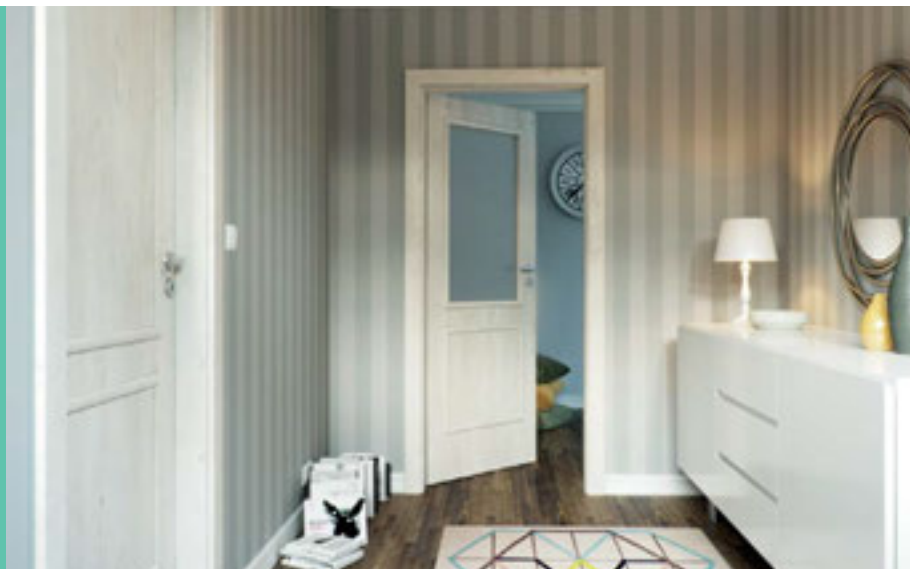

Porta GRANDDECO 3.1, 3.2 Dąb Skandynawski



Porta GRANDDECO 3.1, Dąb Skandynawski



model 1.1



model 1.2



model 1.3



model 2.1



model 2.2

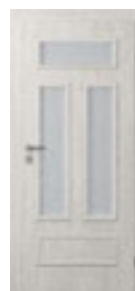

model 2.3



model 3.1



model 3.2



model 5.1



model 5.2



model 6.1



model 6.2



## KOLORYSTYKA

### Okleina Portadecor ★★☆☆☆☆



\* do wyczerpania zapasów

### Okleina Portasynchro 3D ★★☆☆☆☆



### Okleina Portaperfect 3D ★★☆☆☆☆



## CENNIK NETTO | BRUTTO PLN (zwróć uwagę na DOPLĄTY)

| MODELE                  | Portadecor, Portasynchro 3D | Portaperfect 3D     |
|-------------------------|-----------------------------|---------------------|
| 1.1, 2.1, 3.1, 5.1, 6.1 | 279   <b>343,17</b>         | 359   <b>441,57</b> |
| 1.2, 2.2, 5.2, 6.2      | 299   <b>367,77</b>         | 379   <b>466,17</b> |
| 1.3, 2.3, 3.2           | 369   <b>453,87</b>         | 449   <b>552,27</b> |



szyba matowa



gustowna ramka

### KONSTRUKCJA SKRZYDŁA

Wypełnienie skrzydła stanowi „plaster miodu”. W opcji za dopłatą dostępna: płyta wiórowa otworowa (modele 1.1, 2.1, 3.1, 4.1, 5.1, 6.1) wzmocniona wewnętrznym ramiakiem ze sklejki. Całość obłożona jest płytą HDF.

### AKCESORIA W CENIE SKRZYDŁA

- Dwa lub trzy zawiasy czopowe standard, dostępny także pakiet PRIME, *patrz Dopłaty*
- Trzy zawiasy (w skrzydle o wymiarze „100” lub „110”)
- Zamek: na klucz zwykły, z blokadą łazienkową lub dostosowany pod wkładkę patentową
- Szyba wzór: matowa hartowana lub „chinchilla”
- Pochwył okrągły (do drzwi przesuwnych)

### OŚCIEŻNICE

Rekomendowane ościeżnice przylgowe:

- Porta SYSTEM str. 158
- MINIMAX str. 156
- STALOWE str. 172-177

Rekomendowane ościeżnice bezprzylgowe:

- Porta SYSTEM ELEGANCE str. 160
- LEVEL str. 162

### UWAGI

- Aprobata Techniczna AT-15-6515/2016, ITB Warszawa.
- Wypełnienie płytą otworową zawiera przygotowanie do skrótu w standardzie.
- Rozmiar „110” dostępny tylko z wypełnieniem płytą wiórową otworową. Wymiary przeszkleń jak w rozmiarze „100”.
- Możliwość dowolnego zestawienia wymiarów skrzydeł w drzwiach podwójnych.
- Przy drzwiach podwójnych bezprzylgowych należy zamawiać skrzydło czynne i bierne.
- Skrzydło podwójne niedostępne z zamkiem magnetycznym.

### DOPLĄTY

- rozmiar „100”, „110” 50 | **61,50**
- wypełnienie płytą wiórową otworową (skrzydła pełne) 100 | **123,00**
- wypełnienie płytą pełną (skrzydła przeszklone) 100 | **123,00**
- kratka, tuleje wentylacyjne lub podcięcie wentylacyjne 39 | **47,97**
- zawiasy PRIME (dotyczy dedykowanych ościeżnic) 20 | **24,60**
- zamek PRIME z czołem połysk (srebrny lub złoty) 10 | **12,30**
- trzeci zawias 3D (dopłata do ceny ościeżnicy) 66 | **81,18**
- zamek magnetyczny 45 | **55,35**
- przygotowanie do skrótu (maksymalnie 60 mm) 26 | **31,98**
- wzmocnienie pod samozamykacz 26 | **31,98**
- zamek hakowy z pochwyłami bocznymi (drzwi przesuwne) 151 | **185,73**
- nakładki na zawiasy standard (komplet na jedną sztukę) 4,66 | **5,73**
- klamka z szyldem (str. 182)

# Porta STYL

od 299,- | **367,77**

cena skrzydła netto | brutto (PLN)



Porta STYL 1, Dąb Kalifornia



Porta STYL 1, Dąb Kalifornia



model 1



model 2



model 3



model 4





60 - 110

120 - 200

## KOLORYSTYKA

### Okleina Portadecor ★★★★★☆

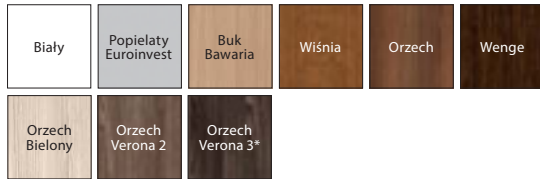

\* do wyczerpania zapasów

### Okleina Portasynchro 3D ★★★★★☆

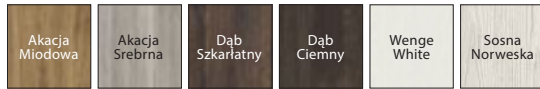

### Okleina Portaperfect 3D ★★★★★☆

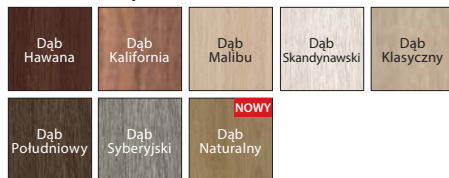

### Okleina CPL HQ 0,2 ★★★★★☆

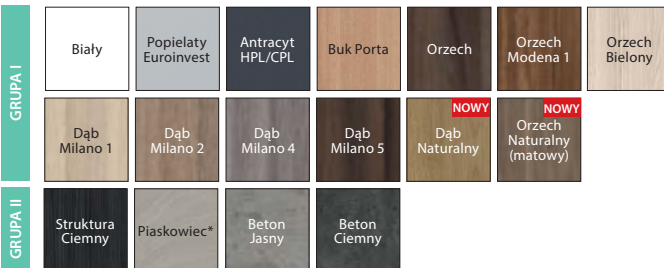

\* do wyczerpania zapasów

## CENNIK NETTO | BRUTTO PLN (zwróć uwagę na DOPLĄTY)

| MODELE | Portadecor (Buk Bawaria) | Portadecor (pozostałe kolory), Portasynchro 3D | Portaperfect 3D, CPL HQ gr. I |
|--------|--------------------------|--|-------------------------------|
| 1, 2   | 299   <b>367,77</b>      | 319   <b>392,37</b>                            | 399   <b>490,77</b>           |
| 3, 4   | 349   <b>429,27</b>      | 369   <b>453,87</b>                            | 449   <b>552,27</b>           |

### ZWRÓĆ UWAGĘ

Jeżeli szukasz drzwi pełnych, które będą pasowały do tej kolekcji, zobacz również kolekcję Porta DECOR str. 52 oraz Porta CPL str. 72.

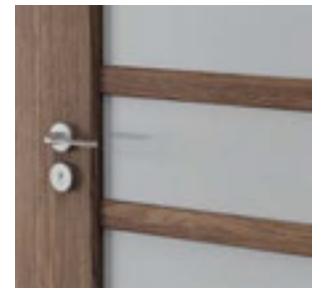

model z szybą

## KONSTRUKCJA SKRZYDŁA

Wypełnienie „plaster miodu” lub płyta wiórowa otworowa wzmocniona wewnętrznym ramiakiem ze sklejki (opcja za dopłatą). Całość obłożona jest płytą HDF. W wykonaniu CPL HQ boki skrzydła pokryte są taśmą ABS.

## AKCESORIA W CENIE SKRZYDŁA

- Dwa lub trzy zawiasy czopowe standard, dostępny także pakiet PRIME, patrz *Dopłaty*
- Trzy zawiasy w skrzydle o wymiarze „100” lub „110”
- Zamek: na klucz zwykły, z blokadą łazienkową lub dostosowany pod wkładkę patentową
- Szyba wzór: matowa hartowana lub „chinchilla”
- Pochwyty okrągły (do drzwi przesuwnych)

## OŚCIEŻNICE

Rekomendowane ościeżnice przylgowe:

- Porta SYSTEM str. 158
- MINIMAX str. 156
- STALOWE str. 172-177

Rekomendowane ościeżnice bezprzylgowe:

- Porta SYSTEM ELEGANCE str. 160
- LEVEL str. 162

## UWAGI

- Aprobata Techniczna AT-15-6515/2016, ITB Warszawa.
- Wypełnienie płyta otworowa zawiera przygotowanie do skrótu w standardzie.
- Rozmiar „110” dostępny tylko z wypełnieniem płyta wiórowa otworowa. Wymiary przeszkleń jak w rozmiarze „100”.
- Możliwość dowolnego zestawienia wymiarów skrzydeł w drzwiach podwójnych. Przy drzwiach podwójnych bezprzylgowych należy zamawiać skrzydło czynne i bierne.
- Skrzydło podwójne niedostępne z zamkiem magnetycznym.

## DOPLĄTY

- rozmiar „100”, „110” 50 | **61,50**
- wypełnienie płytą wiórową otworową 100 | **123,00**
- kolory w okleinie CPL 0,2 mm – GRUPA II 50 | **61,50**
- kratka, tuleje wentylacyjne lub podcięcie wentylacyjne 39 | **47,97**
- zawiasy PRIME (dotyczy dedykowanych ościeżnic) 20 | **24,60**
- zamek PRIME z czołem połysk (srebrny lub złoty) 10 | **12,30**
- trzeci zawias 3D (dopłata do ceny ościeżnicy) 66 | **81,18**
- zamek magnetyczny 45 | **55,35**
- **PROMOCJA** – w drzwiach w pokryciu CPL – pakiet PRIME 0 zł
- przygotowanie do skrótu (maksymalnie 60 mm) 26 | **31,98**
- wzmocnienie pod samozamykacz 26 | **31,98**
- zamek hakowy z pochwytami bocznymi (drzwi przesuwne) 151 | **185,73**
- nakładki na zawiasy standard (komplet na jedną sztukę) 4,66 | **5,73**
- klamka z szyldem (str. 182)

# Porta FIT, grupa A, B, C, I

od 339,- | **416,97**

cena skrzydła netto | brutto (PLN)



POLECAMY

Połączenie trwałej konstrukcji wraz z nowoczesnym designem.

Porta FIT I.1, Popielaty Euroinvest



Porta FIT I.1, Popielaty Euroinvest



model A.2



model A.6



model B.2



model B.5



model C.0



model C.1



model C.3



model I.0



model I.1



## KOLORYSTYKA

### Okleina Portadecor ★★★★★☆



\* do wyczerpania zapasów

### Okleina Portasynchro 3D ★★★★★☆



### Okleina Portadur ★★★★★☆



### Okleina Portaperfect 3D ★★★★★☆



### Okleina CPL HQ 0,2 ★★★★★☆

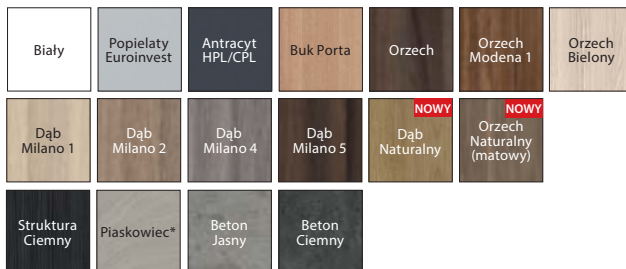

\* do wyczerpania zapasów

## CENNIK NETTO | BRUTTO PLN (zwróć uwagę na DOPLĄTY)

| MODELE  | Portadecor, Portasynchro 3D | Portadur            | Portaperfect 3D, CPL HQ gr. I |
|---------|-----------------------------|---------------------|-------------------------------|
| A.0-C.3 | 349   <b>429,27</b>         | 399   <b>490,77</b> | 429   <b>527,67</b>           |
| I.0-I.1 | 339   <b>416,97</b>         | 389   <b>478,47</b> | 419   <b>515,37</b>           |

### ZWRÓĆ UWAGĘ

Jeżeli szukasz drzwi pełnych, które będą pasowały do tej kolekcji, zobacz również kolekcję Porta DECOR str. 52 oraz Porta CPL str. 72



ramka z szybą  
UWAGA: w przypadku okleiny CPL ramka jest zaokrąglona



ramka z panelem  
UWAGA: w przypadku okleiny CPL ramka jest zaokrąglona

## KONSTRUKCJA SKRZYDŁA

W modelach A, B, C oraz I wypełnienie „plaster miodu” i płyta stabilizująca lub w całości płyta pełna wzmocniona sklejką (opcja za dopłatą). Całość obłożona jest płytą HDF. W wykończeniu CPL HQ, boki skrzydła pokryte są taśmą brzegową ABS.

## AKCESORIA W CENIE SKRZYDŁA

- Dwa lub trzy zawiasy czopowe standard, dostępne także pakiet PRIME, patrz Dopłaty
- Trzy zawiasy w skrzydle o wymiarze „100” oraz we wszystkich rozmiarach w okleinie Portadur
- Zamek: na klucz zwykły, z blokadą łazienkową lub dostosowany pod wkładkę patentową
- Szyba matowa hartowana lub „chinchilla”, „MasterCarre”
- Pochwyty okrągły (do drzwi przesuwnych)

## OŚCIEŻNICE

Rekomendowane ościeżnice przylgowe:

- Porta SYSTEM str. 158
- MINIMAX str. 156
- STALOWE str. 172-177

Rekomendowane ościeżnice bezprzylgowe:

- Porta SYSTEM ELEGANCE str. 160
- LEVEL str. 162

## UWAGI

- Aprobata Techniczna AT-15-6515/2016, ITB Warszawa.
- Możliwość dowolnego zestawienia wymiarów skrzydeł w drzwiach podwójnych. Przy drzwiach podwójnych bezprzylgowych należy zamawiać skrzydło czynne i bierne.
- Skrzydło podwójne niedostępne z zamkiem magnetycznym.

## DOPLĄTY

- rozmiar „100” 50 | **61,50**
- wypełnienie płytą wiórową otworową i/lub pełną 100 | **123,00**
- kolory w okleinie CPL 0,2 mm – GRUPA II 50 | **61,50**
- kratka, tuleje wentylacyjne lub podcięcie wentylacyjne 39 | **47,97**
- zawiasy PRIME (dotyczy dedykowanych ościeżnic) 20 | **24,60**
- zamek PRIME z czołem połysk (srebrny lub złoty) 10 | **12,30**
- trzeci zawias 3D (dopłata do ceny ościeżnicy) 66 | **81,18**
- zamek magnetyczny 45 | **55,35**
- **PROMOCJA** – w drzwiach w pokryciu CPL – pakiet PRIME 0 zł
- przygotowanie do skrót (maksymalnie 60 mm) 26 | **31,98**
- wzmocnienie pod samozamykacz 26 | **31,98**
- zamek hakowy z pochwykami bocznymi (drzwi przesuwne) 151 | **185,73**
- nakładki na zawiasy standard (komplet na jedną sztukę) 4,66 | **5,73**
- klamka z szyldem (str. 182)

# Porta FIT, grupa E-H

od 359,- | **441,57**

cena skrzydła netto | brutto (PLN)



## POLECAMY

Połączenie trwałej konstrukcji wraz z nowoczesnym designem.

Porta FIT G.5, Sosna Norweska



Porta FIT G.5, Sosna Norweska



model E.0



model E.3



model F.2



model F.6

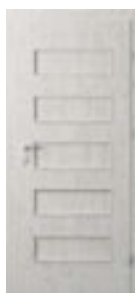

model G.0

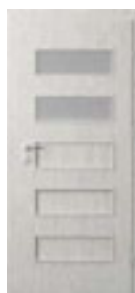

model G.2



model G.3



model G.5

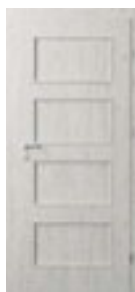

model H.0

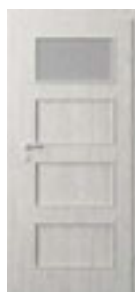

model H.1



model H.3



model H.4



## KOLORYSTYKA

### Okleina Portadecor ★★☆☆☆☆



\* do wyczerpania zapasów

### Okleina Portasynchro 3D ★★☆☆☆☆



### Okleina Portadur ★★☆☆☆☆

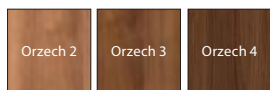

### Okleina Portaperfect 3D ★★☆☆☆☆



### Okleina CPL HQ 0,2 ★★☆☆☆☆

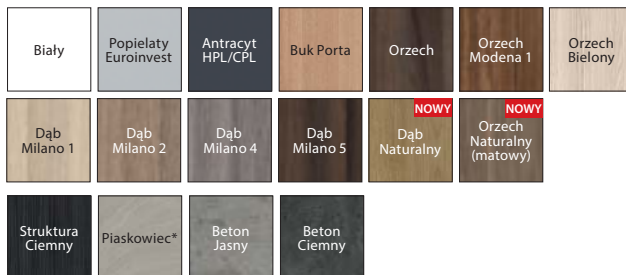

\* do wyczerpania zapasów

## CENNIK NETTO | BRUTTO PLN (zwróć uwagę na DOPLĄTY)

| MODELE  | Portadecor, Portasynchro 3D | Portadur            | Portaperfect 3D, CPL HQ gr. I |
|---------|-----------------------------|---------------------|-------------------------------|
| E.0-H.4 | 359   <b>441,57</b>         | 409   <b>503,07</b> | 439   <b>539,97</b>           |

### ZWRÓĆ UWAGĘ

Jeżeli szukasz drzwi pełnych, które będą pasowały do tej kolekcji, zobacz również kolekcję Porta DECOR str. 52 oraz Porta CPL str. 72



ramka z szybą

UWAGA: w przypadku okleiny CPL ramka jest zaokrąglona



ramka z panelem

UWAGA: w przypadku okleiny CPL ramka jest zaokrąglona

## KONSTRUKCJA SKRZYDŁA

Wypełnienie stanowi „plaster miodu” i płyta stabilizująca lub w całości płyta pełna wzmocniona sklejką (opcja za dopłatą). Całość obłożona jest płytą HDF. Konstrukcje skrzydła uzupełniają szyba lub panel płaski. W wykonaniu CPL HQ boki skrzydła pokryte są taśmą brzegową ABS.

## AKCESORIA W CENIE SKRZYDŁA

- Dwa lub trzy zawiasy czopowe standard, dostępny także pakiet PRIME, patrz Dopłaty
- Trzy zawiasy w skrzydle o wymiarze „100” oraz we wszystkich rozmiarach w okleinie Portadur
- Zamek: na klucz zwykły, z blokadą łazienkową lub dostosowany pod wkładkę patentową
- Szyba matowa hartowana lub „chinchilla”, „MasterCarre”
- Pochwył okrągły (do drzwi przesuwnych)

## OŚCIEŻNICE

Rekomendowane ościeżnice przylgowe:

- Porta SYSTEM str. 158
- MINIMAX str. 156
- STALOWE str. 172-177

Rekomendowane ościeżnice bezprzylgowe:

- Porta SYSTEM ELEGANCE str. 160
- LEVEL str. 162

## UWAGI

- Aprobata Techniczna AT-15-6515/2016, ITB Warszawa.
- Kratka, tuleje wentylacyjne 2 rzędy niedostępne dla modelu H.
- Możliwość dowolnego zestawienia wymiarów skrzydeł w drzwiach podwójnych. Przy drzwiach podwójnych bezprzylgowych należy zamawiać skrzydło czynne i bierne.
- Skrzydło podwójne niedostępne z zamkiem magnetycznym.

## DOPLĄTY

- rozmiar „100” 50 | **61,50**
- wypełnienie płytą wiórową otworową i/lub pełną 100 | **123,00**
- kolory w okleinie CPL 0,2 mm – GRUPA II 50 | **61,50**
- kratka, tuleje wentylacyjne lub podcięcie wentylacyjne 39 | **47,97**
- zawiasy PRIME (dotyczy dedykowanych ościeżnic) 20 | **24,60**
- zamek PRIME z czołem połysk (srebrny lub złoty) 10 | **12,30**
- trzeci zawias 3D (dopłata do ceny ościeżnicy) 66 | **81,18**
- zamek magnetyczny 45 | **55,35**
- **PROMOCJA** – w drzwiach w pokryciu CPL – pakiet PRIME 0 zł
- przygotowanie do skrótu (maksymalnie 60 mm) 26 | **31,98**
- wzmocnienie pod samozamykacz 26 | **31,98**
- zamek hakowy z pochwyłami bocznymi (drzwi przesuwne) 151 | **185,73**
- nakładki na zawiasy standard (komplet na jedną sztukę) 4,66 | **5,73**
- klamka z szyldem (str. 182)

# Porta TWIST

od 399,- | **490,77**

cena skrzydła netto | brutto (PLN)



Porta TWIST A.3, Buk Bawaria



Porta TWIST A.3, Orzech Verona 2



model A.0



model A.1



model A.3



model C.0



model C.1



## KOLORYSTYKA

### Okleina Portadecor ★★☆☆☆☆



\* do wyczerpania zapasów

### Okleina Portasynchro 3D ★★☆☆☆☆



### Okleina Portaperfect 3D ★★★★★☆



## CENNIK NETTO | BRUTTO PLN (zwróć uwagę na DOPLĄTY)

| MODELE   | Portadecor, Portasynchro 3D | Portaperfect 3D     |
|----------|-----------------------------|---------------------|
| A.O.-C.1 | 399   <b>490,77</b>         | 479   <b>589,17</b> |

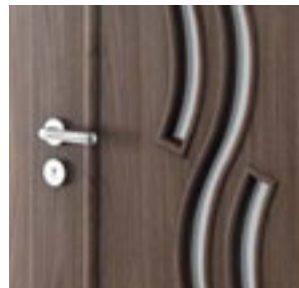

delikatna ramka z szybą  
– model A.3

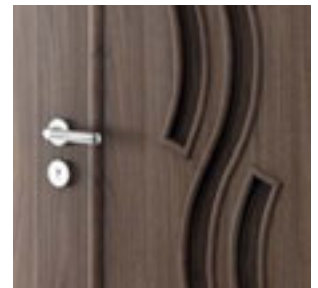

delikatna ramka z panelem  
– model A.0

## KONSTRUKCJA SKRZYDŁA

Wypełnienie stanowi konstrukcja mieszana „plastra miodu” i płyty stabilizującej lub płyty pełnej wzmocnionej sklejką (opcja za dopłatą). Całość obłożona jest płytą HDF. Konstrukcje skrzydła uzupełniają zamiennie szyba lub panel płaski.

## AKCESORIA W CENIE SKRZYDŁA

- Dwa lub trzy zawiasy czopowe standard, dostępny także pakiet PRIME, *patrz Dopłaty*
- Trzy zawiasy (w skrzydle o wymiarze „100” lub „110”)
- Zamek: na klucz zwykły, z blokadą łazienkową lub dostosowany pod wkładkę patentową
- Szyba matowa hartowana
- Pochwył okrągły (do drzwi przesuwnych)

## OŚCIEŻNICE

Rekomendowane ościeżnice przylgowe:

- Porta SYSTEM str. 158
- MINIMAX str. 156
- STALOWE str. 172-177

Rekomendowane ościeżnice bezprzylgowe:

- Porta SYSTEM ELEGANCE str. 160
- LEVEL str. 162

## UWAGI

- Aprobata Techniczna AT-15-6515/2016, ITB Warszawa.
- Wypełnienie „płyta pełna wzmocniona sklejką” zawiera przygotowanie do skrótów w standardzie.
- Rozmiar „60” i „120” (dwuskrzydłowe) jest niedostępny dla modeli A.
- Rozmiar „110” dostępny tylko z wypełnieniem z płyty pełnej wzmocnionej sklejką.
- Możliwość dowolnego zestawienia wymiarów skrzydeł w drzwiach podwójnych. Przy drzwiach podwójnych bezprzylgowych należy zamawiać skrzydło czynne i bierne.
- Skrzydło podwójne niedostępne z zamkiem magnetycznym.

## DOPLĄTY

- rozmiar „100”, „110” 50 | **61,50**
- wypełnienie płytą wiórową otworową i/lub pełną 100 | **123,00**
- kratka, tuleje wentylacyjne lub podcięcie wentylacyjne 39 | **47,97**
- zawiasy PRIME (dotyczy dedykowanych ościeżnic) 20 | **24,60**
- zamek PRIME z czołem połysk (srebrny lub złoty) 10 | **12,30**
- trzeci zawias 3D (dopłata do ceny ościeżnicy) 66 | **81,18**
- wzmocnienie pod samozamykacz 26 | **31,98**
- zamek magnetyczny 45 | **55,35**
- przygotowanie do skrótów (maksymalnie 60 mm) 26 | **31,98**
- zamek hakowy z pochwyłami bocznymi (drzwi przesuwne) 151 | **185,73**
- nakładki na zawiasy standard (komplet na jedną sztukę) 4,66 | **5,73**
- klamka z szyldem (str. 182)

# Porta NOVA, grupa 2-5

od 509,- | **626,07**

cena skrzydła netto | brutto (PLN)



## POLECAMY

Duża ilość przeszkleń naturalnie rozjaśni i rozświetli wnętrze.

Porta NOVA 4.4, Dąb Klasyczny



Porta NOVA 5.5, Dąb Klasyczny



model 2.1



model 2.2

model 2.2  
z lustrem

model 3.1



model 3.2



model 4.1



model 4.2



model 4.4



model 5.1



model 5.2



model 5.4



model 5.5



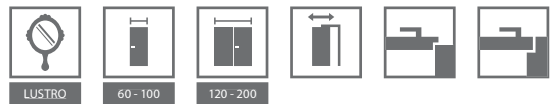

## KOLORYSTYKA

### Okleina Portadecor ★★★★★☆



\* do wyczerpania zapasów

### Okleina Portasynchro 3D ★★★★★☆



### Okleina Portadur ★★★★★☆

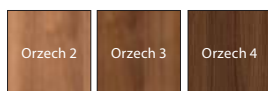

### Okleina Portaperfect 3D ★★★★★☆



## CENNIK NETTO | BRUTTO PLN (zwróć uwagę na DOPLĄTY)

| MODELE             | Portadecor, Portasynchro 3D | Portadur            | Portaperfect 3D     |
|--------------------|-----------------------------|---------------------|---------------------|
| 2.1-2.2<br>3.1-3.2 | 509   <b>626,07</b>         | 559   <b>687,57</b> | 589   <b>724,47</b> |
| 4.1-4.4            | 529   <b>650,67</b>         | 579   <b>712,17</b> | 609   <b>749,07</b> |
| 5.1-5.5            | 569   <b>699,87</b>         | 619   <b>761,37</b> | 649   <b>798,27</b> |



ramka z płyca

## KONSTRUKCJA SKRZYDŁA

Wypełnienie stanowi płyta wiórowa. Całość obłożona jest płytą HDF. Model 2.2 możliwy do wykonania z lustrem na jedną stronę lub dwie strony. Przy wyborze skrzydła z lustrem na jedną stronę z drugiej znajduje się płyca.

## AKCESORIA W CENIE SKRZYDŁA

- Zamek: na klucz zwykły, z blokadą łazienkową lub dostosowany pod wkładkę patentową
- Dwa lub trzy zawiasy czopowe standard lub trzy zawiasy w skrzydle o wymiarze „100” oraz w okleinie Portadur, dostępny także pakiet PRIME, *patrz Dopłaty*
- Szyba – wzory: „chinchilla”, „żaluzja” (nie dostępne dla modelu 2.2), matowa (za dopłatą)
- Przygotowanie do skrótu maksymalnie 60 mm (tylko grupa 2 i 3)
- Pochwył okrągły (do drzwi przesuwnych)

## OŚCIEŻNICE

Rekomendowane ościeżnice przylgowe:

- Porta SYSTEM str. 158
- MINIMAX str. 156
- STALOWE str. 172-177

Rekomendowane ościeżnice bezprzylgowe:

- Porta SYSTEM ELEGANCE str. 160
- LEVEL str. 162

## UWAGI

- Aprobata Techniczna AT-15-6515/2016, ITB Warszawa.
- Możliwość dowolnego zestawienia wymiarów skrzydeł w drzwiach podwójnych. Przy drzwiach podwójnych bezprzylgowych należy zamawiać skrzydło czynne i bierne.
- Skrzydło podwójne niedostępne z zamkiem magnetycznym.

## DOPLĄTY

- rozmiar „100” 50 | **61,50**
  - szyby matowa, model 2.2 70 | **86,10**
  - szyby matowa, model 3.2 40 | **49,20**
  - szyby matowa, modele gr. 4 i 5 (za 1 szt. szyby) 25 | **30,75**
  - podcięcie wentylacyjne lub tuleje wentylacyjne (1 rząd) 39 | **47,97**
  - zawiasy PRIME (dotyczy dedykowanych ościeżnic) 20 | **24,60**
  - zamek PRIME z czołem połysk (srebrny lub złoty) 10 | **12,30**
  - trzeci zawias 3D (dopłata do ceny ościeżnicy) 66 | **81,18**
  - wzmocnienie pod samozamykacz 26 | **31,98**
  - zamek magnetyczny 45 | **55,35**
  - zamek hakowy z pochwyłami bocznymi (drzwi przesuwne) 151 | **185,73**
  - nakładki na zawiasy standard (komplet na jedną sztukę) 4,66 | **5,73**
  - lustro na jedną stronę 150 | **184,50**
  - lustro na dwie strony 300 | **369,00**
- (str. 182)

# Porta NOVA, grupa 6 i 7

od 569,- | **699,87**

cena skrzydła netto | brutto (PLN)



## POLECAMY

Zastosowanie płyty wiórowo-otworowej, zapewnia większe wyciszenie pomieszczenia.

Porta NOVA 7.1, Orzech 3, moduł retro



model 6.1



model 6.2



model 6.3



model 6.4



model 6.5



model 7.1



model 7.2



model 7.3



model 7.4



model 7.5

Porta NOVA 6.1 Orzech 3, moduł retro



## KOLORYSTYKA

### Okleina Portadecor ★★★★★☆



\* do wyczerpania zapasów

### Okleina Portasynchro 3D ★★★★★☆



### Okleina Portadur ★★★★★☆



### Okleina Portaperfect 3D ★★★★★☆

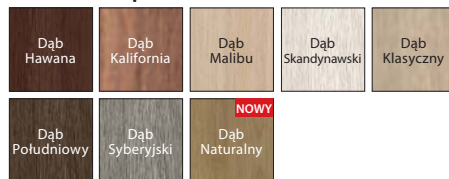

## CENNIK NETTO | BRUTTO PLN (zwróć uwagę na DOPLĄTY)

| MODELE  | Portadecor, Portasynchro 3D | Portadur            | Portaperfect 3D     |
|---------|-----------------------------|---------------------|---------------------|
| 6.1-7.5 | 569   <b>699,87</b>         | 619   <b>761,37</b> | 649   <b>798,27</b> |



ramka z szybą



ramka z pływina

## KONSTRUKCJA SKRZYDŁA

Wypełnienie stanowi płyta wiórowa pełna. Całość obłożona jest płytą HDF.

## AKCESORIA W CENIE SKRZYDŁA

- Zamek: na klucz zwykły, z blokadą łazienkową lub dostosowany pod wkładkę patentową
- Dwa lub trzy zawiasy czopowe standard lub trzy zawiasy w skrzydle o wymiarze „100” oraz w okleinie Portadur, dostępny także pakiet PRIME, patrz *Dołaty*
- Szyba – wzór: „chinchilla”, matowa (za dopłatą)
- Przygotowanie do skrótu maksymalnie 60 mm
- Pochwył okrągły (do drzwi przesuwnych)

## OŚCIEŻNICE

Rekomendowane ościeżnice przylgowe:

- Porta SYSTEM str. 158
- MINIMAX str. 156
- STALOWE str. 172-177

Rekomendowane ościeżnice bezprzylgowe:

- Porta SYSTEM ELEGANCE str. 160
- LEVEL str. 162

## UWAGI

- Aprobata Techniczna AT-15-6515/2016, ITB Warszawa.
- Kratka i tuleje wentylacyjne 2 rzędy dostępne tylko dla modeli 6.5, 7.5.
- Możliwość dowolnego zestawienia wymiarów skrzydeł w drzwiach podwójnych. Przy drzwiach podwójnych bezprzylgowych należy zamawiać skrzydło czynne i bierne.
- Skrzydło podwójne niedostępne z zamkiem magnetycznym.

## DOPLĄTY

- rozmiar „100” 50 | **61,50**
- szyba matowa 50 | **61,50**
- kratka, tuleje wentylacyjne lub podcięcie wentylacyjne 39 | **47,97**
- zawiasy PRIME (dotyczy dedykowanych ościeżnic) 20 | **24,60**
- zamek PRIME z czolem połysk (srebrny lub złoty) 10 | **12,30**
- trzeci zawias 3D (dopłata do ceny ościeżnicy) 66 | **81,18**
- wzmocnienie pod samozamykacz 26 | **31,98**
- zamek magnetyczny 45 | **55,35**
- zamek hakowy z pochwyłami bocznymi (drzwi przesuwne) 151 | **185,73**
- nakładki na zawiasy standard (komplet na jedną sztukę) 4,66 | **5,73**
- szyba matowa hartowana 50 | **61,50**
- klamka z sztyldem (str. 182)

# Porta LEVEL

od 259,- | **318,57**

cena skrzydła netto | brutto (PLN)



Porta LEVEL B.1, Jesion Capri 3 z dedykowaną ościeżnicą LEVEL z panelem 100 cm



Porta LEVEL B.2, Jesion Capri 3  
Ościeżnica LEVEL z panelem 20 cm



model A.0  
Ościeżnica  
z panelem 20 cm



model A.1  
Ościeżnica  
z panelem 20 cm



model A.2  
Ościeżnica  
z panelem 20 cm



model A.3  
Ościeżnica  
z panelem 20 cm



model B.1  
Ościeżnica  
z panelem 20 cm



model B.2  
Ościeżnica  
z panelem 20 cm

Zobacz detale [www.porta.com.pl/dm/portalevel.pdf](http://www.porta.com.pl/dm/portalevel.pdf)

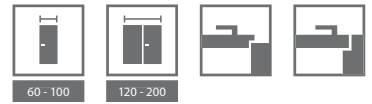

## KOLORYSTYKA

### Okleina Portasynchro 3D ★★★★★



Skrzydła Porta LEVEL posiadają dedykowaną ościeżnicę LEVEL, patrz str. 162

## CENNIK NETTO | BRUTTO PLN (zwróć uwagę na DOPLĄTY)

| MODELE  | Portasynchro 3D     |
|---------|---------------------|
| A.0     | 259   <b>318,57</b> |
| A.1-B.2 | 409   <b>503,07</b> |



Zobacz nową kolekcję Porta LEVEL:  
[www.porta.com.pl/dm/portalevel.wmv](http://www.porta.com.pl/dm/portalevel.wmv)



dedykowana ościeżnica LEVEL

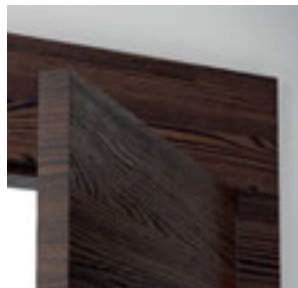

obrzeże ABS  
wysoka odporność



poziome usłojenie



intarsje srebrne

### KONSTRUKCJA SKRZYDŁA

Wypełnienie „plaster miodu” lub płyta wiórowa otworowa w ramie z materiałów drewnopochodnych wzmocniona wewnętrznym ramiakiem ze sklejki. Całość obłożona jest płytą HDF. Pionowa krawędź zabezpieczona ABS.

### AKCESORIA W CENIE SKRZYDŁA

- Dwa lub trzy zawiasy czopowe standard, dostępny także pakiet PRIME, patrz *Dopłaty*
- Trzy zawiasy w skrzydle o wymiarze „100”
- Zamek: na klucz zwykły, z blokadą łazienkową lub dostosowany pod wkładkę patentową

### OŚCIEŻNICE

Rekomendowane ościeżnice przylgowe:

- Porta SYSTEM str. 158
- MINIMAX str. 156
- STALOWE str. 172-177

Rekomendowane ościeżnice bezprzylgowe:

- Porta SYSTEM ELEGANCE str. 160
- LEVEL str. 162

### UWAGI

- Aprobata Techniczna AT-15-6515/2016, ITB Warszawa.
- Wypełnienie płytą otworową i płytą pełną zawiera przygotowanie skrótów w standardzie.
- Możliwość dowolnego zestawienia wymiarów skrzydeł w drzwiach podwójnych.
- Skrzydło podwójne niedostępne z zamkiem magnetycznym.

### DOPLĄTY

- rozmiar „100” 50 | **61,50**
  - wypełnienie płytą wiórową otworową 100 | **123,00**
  - tuleje wentylacyjne lub podcięcie wentylacyjne 39 | **47,97**
  - zawiasy PRIME (dotyczy dedykowanych ościeżnic) 20 | **24,60**
  - zamek PRIME z czolem połysk (srebrny lub złoty) 10 | **12,30**
  - trzeci zawias 3D (dopłata do ceny ościeżnicy) 66 | **81,18**
  - zamek magnetyczny 45 | **55,35**
  - przygotowanie do skrótów (maksymalnie 60 mm) 26 | **31,98**
  - wzmocnienie pod samozamykacz 26 | **31,98**
  - nakładki na zawiasy standard (komplet na jedną sztukę) 4,66 | **5,73**
  - cena detaliczna skrzydła czynnego / biernego 419 | **515,37**
- (wypełnienie tylko z płytą otworową)
- klamka z szyldem (str. 182)

# Porta LINE

od 409,- | **503,07**

cena skrzydła netto | brutto (PLN)



Porta LINE G.1, Beton Ciemny



Porta LINE H.1, Beton Ciemny

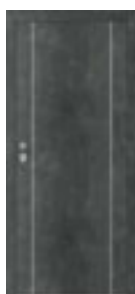

model A.1

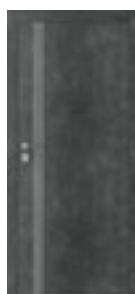

model B.1



model C.1



model D.1



model E.1



model F.1

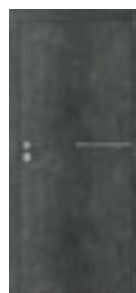

model G.1



model H.1



60 - 110

120 - 200

## KOLORYSTYKA

### Okleina Portadecor ★★★★★☆



\* do wyczerpania zapasów

### Okleina Portasynchro 3D ★★★★★☆



USŁOJENIE PIONOWE

USŁOJENIE POZIOME

### Okleina Portadur ★★★★★☆

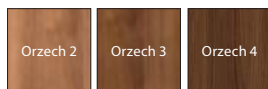

### Okleina Portaperfect 3D ★★★★★☆



### Okleina CPL HQ 0,2 ★★★★★☆

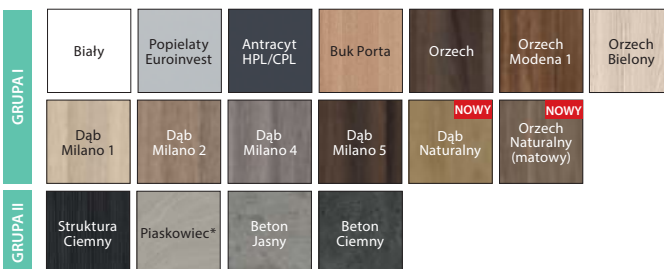

GRUPA I

GRUPA II

\* do wyczerpania zapasów

## CENNIK NETTO | BRUTTO PLN (zwróć uwagę na DOPLĄTY)

| MODELE  | Portadecor, Portasynchro 3D | Portadur            | Portaperfect 3D, CPL HQ gr. I |
|---------|-----------------------------|---------------------|-------------------------------|
| A.1-H.1 | 409   <b>503,07</b>         | 459   <b>564,57</b> | 489   <b>601,47</b>           |

Porta LINE



intarsje srebrne

## KONSTRUKCJA SKRZYDŁA

Wypełnienie stanowi „plaster miodu” lub płyta wiórowa otworowa wzmocniona wewnętrznym ramiakiem ze sklejki. Całość obłożona jest płytą HDF. Skrzydła uzupełnione są aluminiowymi intarsjami w kolorze srebrnym lub złotym o szerokości 6 mm. W wykonaniu CPL HQ boki skrzydła pokryte są taśmą brzegową ABS.

## AKCESORIA W CENIE SKRZYDŁA

- Dwa lub trzy zawiasy czopowe standard, dostępny także pakiet PRIME, *patrz Dopłaty*
- Trzy zawiasy w skrzydle o wymiarze „100” oraz we wszystkich rozmiarach w okleinie Portadur
- Zamek na klucz zwykły, z blokadą łazienkową lub dostosowany pod wkładkę patentową
- Pochwyty okrągły (do drzwi przesuwnych)

## OŚCIEŻNICE

Rekomendowane ościeżnice przylgowe:

- Porta SYSTEM str. 158
- MINIMAX str. 156
- STALOWE str. 172-177

Rekomendowane ościeżnice bezprzylgowe:

- Porta SYSTEM ELEGANCE str. 160
- LEVEL str. 162

## UWAGI

- Aprobata Techniczna AT-15-6515/2016, ITB Warszawa.

- Tuleje wentylacyjne niedostępne dla modelu D.1.
- Przygotowanie do skrótu za dopłatą dotyczy skrzydeł z wypełnieniem „plaster miodu”.
- Wypełnienie płyta otworowa i płyta pełna zawiera przygotowanie do skrótu w standardzie.
- Rozmiar „110” dostępny tylko z wypełnieniem płyta wiórowa otworowa.
- Możliwość dowolnego zestawienia wymiarów skrzydeł w drzwiach podwójnych.
- Przy drzwiach podwójnych bezprzylgowych należy zamawiać skrzydło czynne i bierne.
- Skrzydło podwójne niedostępne z zamkiem magnetycznym.

## DOPLĄTY

- rozmiar „100”, „110” 50 | **61,50**
- wypełnienie płytą wiórową otworową 100 | **123,00**
- kolory w okleinie CPL 0,2 mm – GRUPA II 50 | **61,50**
- tuleje wentylacyjne lub podcięcie wentylacyjne 39 | **47,97**
- zawiasy PRIME (dotyczy dedykowanych ościeżnic) 20 | **24,60**
- zamek PRIME z czołem połysk (srebrny lub złoty) 10 | **12,30**
- trzeci zawias 3D (dopłata do ceny ościeżnicy) 66 | **81,18**
- zamek magnetyczny 45 | **55,35**
- **PROMOCJA** – w drzwiach w pokryciu CPL – pakiet PRIME 0 zł
- przygotowanie do skrótu (maksymalnie 60 mm) 26 | **31,98**
- wzmocnienie pod samozamykacz 26 | **31,98**
- zamek hakowy z pochwykami bocznymi (drzwi przesuwne) 151 | **185,73**
- nakładki na zawiasy standard (komplet na jedną sztukę) 4,66 | **5,73**
- klamka z szyldem (str. 182)



# Porta CPL

od 309,- | **380,07**

cena skrzydła netto | brutto (PLN)



Porta CPL 1.1, skrzydło – Dąb Naturalny, ościeżnica – Beton Ciemny



Porta CPL 1.1, Dąb Naturalny

**NOWOŚĆ**



model 1.1



model 1.2



model 1.3



model 1.4



model 1.5



model 5.1



model 5.2



model 5.4



model 5.5





PROJEKT



60 - 110



90 - 200



## KOLORYSTYKA

Okleina CPL HQ 0,2 ★★★★★☆, CPL HQ 0,7 ★★★★★★

|          |                  |                      |                  |              |                              |  |                |
|----------|------------------|----------------------|------------------|--------------|------------------------------|--|----------------|
| GRUPA I  | Biały            | Popielaty Euroinvest | Antracyt HPL/CPL | Buk Porta    | Orzech                       | Orzech Modena 1                          | Orzech Bielony |
|          | Dąb Milano 1     | Dąb Milano 2         | Dąb Milano 4     | Dąb Milano 5 | <b>NOWY</b><br>Dąb Naturalny | <b>NOWY</b><br>Orzech Naturalny (matowy) |                |
| GRUPA II | Struktura Ciemny | Piaskowiec*          | Beton Jasny      | Beton Ciemny |                              |  |                |

\* do wyczerpania zapasów



Sprawdź możliwości realizacji innych modeli w Porta KONTRAKT, patrz str. 210.

## CENNIK NETTO | BRUTTO PLN (zwróć uwagę na DOPLATY)

| MODELE | CPL HQ 0,2 gr. I, pełne, szyba „chinchilla” | CPL HQ 0,7 gr. I, pełne, szyba „chinchilla” | CPL HQ 0,2 gr. I szyba matowa, przezroczysta lub „kratka” przezroczysta | CPL HQ 0,7 gr. I, szyba matowa, przezroczysta lub „kratka” przezroczysta |
|--------|---|---|---|--|
| 1.1    | 309   <b>380,07</b>                         | 419   <b>515,37</b>                         | –   | –  |
| 1.2    | 369   <b>453,87</b>                         | 479   <b>589,17</b>                         | 389   <b>478,47</b>   | 499   <b>613,77</b>  |
| 1.3    | 399   <b>490,77</b>                         | 509   <b>626,07</b>                         | 469   <b>576,87</b>   | 579   <b>712,17</b>  |
| 1.4    | 449   <b>552,27</b>                         | 559   <b>687,57</b>                         | 519   <b>638,37</b>   | 629   <b>773,67</b>  |
| 1.5    | 389   <b>478,47</b>                         | 499   <b>613,77</b>                         | 419   <b>515,37</b>   | 529   <b>650,67</b>  |
| 5.1    | 614   <b>755,22</b>                         | –   | –   | –  |
| 5.2    | 614   <b>755,22</b>                         | –   | 644   <b>792,12</b>   | –  |
| 5.3    | 614   <b>755,22</b>                         | –   | 664   <b>816,72</b>   | –  |
| 5.4    | 614   <b>755,22</b>                         | –   | 694   <b>853,62</b>   | –  |
| 5.5    | 614   <b>755,22</b>                         | –   | 714   <b>878,22</b>   | –  |

Porta CPL

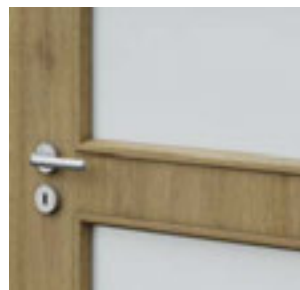

ramka z szybą

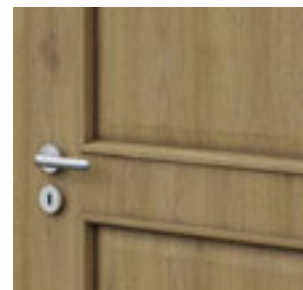

ramka z płyciną

## KONSTRUKCJA SKRZYDŁA

Grupa 1 – „plaster miodu” lub płyta wiórowa otworowa wzmocniona wewnętrznym ramiakiem ze sklejki (opcja za dopłatą), grupa 5 oraz model 1.4 – płyta wiórowa. Całość obłożona jest płytą HDF. Boki skrzydła pokryte są taśmą brzegową ABS.

## AKCESORIA W CENIE SKRZYDŁA

- Zamek: na klucz zwykły, z blokadą łazienkową lub dostosowany pod wkładkę patentową
- Dwa lub trzy zawiasy czopowe standard lub PRIME
- Trzy zawiasy (w skrzydle o wymiarze „100” i „110”)
- Szyba – modele gr. 1 wzory: „chinchilla”, matowa hartowana, przezroczysta, „kratka” przezroczysta; modele gr. 5 wzory: „chinchilla”, matowa hartowana, „kratka” przezroczysta
- Przygotowanie do skrótu (maks. 60 mm) (tylko grupa 5)
- Pochwyty okrągły (do drzwi przesuwnych)

## OŚCIEŻNICE

Rekomendowane ościeżnice przylgowe:

- Porta SYSTEM str. 158
- MINIMAX str. 156
- STALOWE str. 172-177

Rekomendowane ościeżnice bezprzylgowe:

- Porta SYSTEM ELEGANCE str. 160

## UWAGI

- Aprobata Techniczna AT-15-6515/2016, ITB Warszawa.
- Wypełnienie płyta otworowa i płyta pełna zawiera przygotowanie do skrótu w standardzie.

- Rozmiar „110” dostępny tylko z wypełnieniem płytą wiórowa. Rozmiary przeszkleń – jak w „100”.
- Rozmiar „100” i „110” niedostępny dla modelu 1.4.
- **Przy wybraniu zawiasu PRIME skrzydło nie jest wyposażone w część zawiasową.**
- Możliwość dowolnego zestawienia wymiarów skrzydeł w drzwiach podwójnych.
- Skrzydło bierne (standardowe) dostępne w rozmiarach „60” do „100”.
- Skrzydło bierne (dostawka) w rozmiarach „30”, „40”, „50” tylko w wersji pełnej. Przy drzwiach podwójnych bezprzylgowych należy zamawiać skrzydło czynne i bierne.
- Możliwość realizacji innych modeli poprzez Porta KONTRAKT str. 208.
- Skrzydło podwójne niedostępne z zamkiem magnetycznym.
- **Rozmiar „80” i „90” w normie inwestycyjnej (światło przejścia 800, 900 mm) dostępny jako standard – bez dopłaty.**

## DOPLATY

- rozmiar „100”, „110” 50 | **61,50**
- wypełnienie płytą wiórową otworową 100 | **123,00**
- kolory w okleinie CPL 0,2 mm i 0,7 mm – GRUPA II 50 | **61,50**
- **PROMOCJA** – w drzwiach w pokryciu CPL – pakiet PRIME 0 zł
- trzeci zawias 3D (dopłata do ceny ościeżnicy) 66 | **81,18**
- kratka (tylko grupa 1), tuleje wentylacyjne lub podcięcie wentylacyjne 39 | **47,97**
- zamek magnetyczny 45 | **55,35**
- przygotowanie do skrótu (maksymalnie 60 mm) (grupa 1) 26 | **31,98**
- wzmocnienie pod samozamykacz 26 | **31,98**
- bułaj – ze stali nierdzewnej (model 1.1) 401 | **493,23**
- zamek hakowy z pochwytyami bocznymi (drzwi przesuwne) 151 | **185,73**
- nakładki na zawiasy standard (komplet na jedną sztukę) 4,66 | **5,73**
- klamka z sztydem (str. 182)



73

# Porta RESIST

od 409,- | **503,07**

cena skrzydła netto | brutto (PLN)

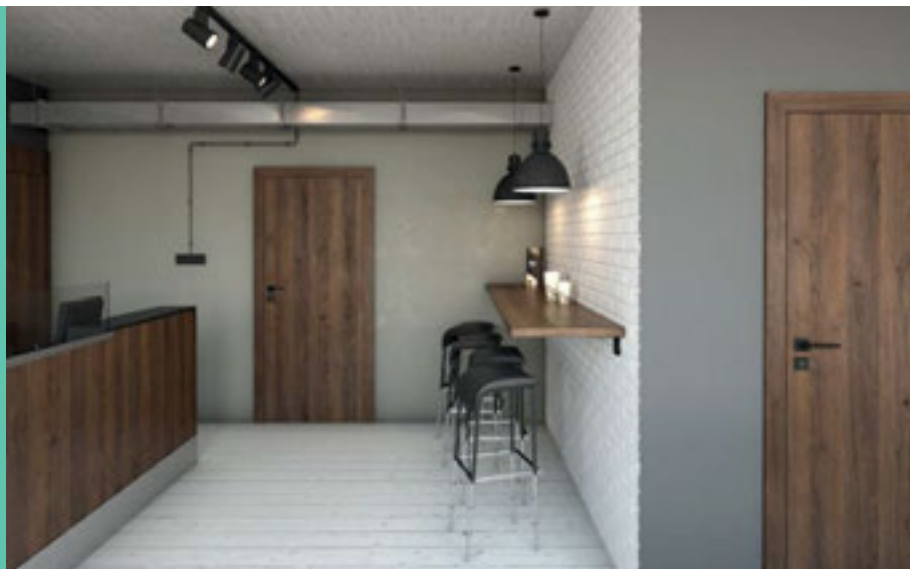

INNOWACYJNY PRODUKT NA RYNKU

Struktura i rodzaj wykończenia Gladstone charakteryzuje się autentycznym wyglądem, przypominającym naturalne, surowe drewno.

Porta RESIST 1.1, Dąb Brązowy



Porta RESIST 7.1, Dąb Brązowy

usłojenie pionowe:



model 1.1



model 1.2



model 1.3



model 1.4

usłojenie poziome:



model 7.1



model 7.2



model 7.3



model 7.4

usłojenie pionowe lub poziome:



model B.1\*

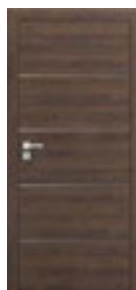

model E.1\*



model H.1\*



model 4.A



model 4.B

usłojenie pionowe:

\* usłojenie zgodne z kierunkiem intarsji



PROJEKT



60 - 110



90 - 200



## KOLORYSTYKA

## Gladstone ★★★★★



Sprawdź możliwości realizacji innych modeli w Porta KONTRAKT, patrz str. 210.

## Gladstone



## EXTREME

Klasa, której parametry stanowią ochronę dla intensywnego użytkowania drzwi wykończonych tym rodzajem pokrycia. Przeznaczona jest do miejsc o dużym natężeniu ruchu, wszędzie tam, gdzie dziennie przechodzą setki ludzi.

## PRZYKŁADOWE PRZEZNACZENIE DRZWI PORTA RESIST:

- Biura
- Hotele i pensjonaty
- Budynki użyteczności publicznej
- Budynki mieszkalne

## POLECAMY!

POWIERZCHNIA SKRZYDŁA POKRYTA WYSOKO SKOMPRESOWANĄ PŁYTĄ Z BARDZO DROBNĄ STRUKTURĄ WŁÓKIEN. DZIĘKI SWOJEJ DUŻEJ GĘSTOŚCI GWARANTUJE WYSOKĄ ODPORNOŚĆ NA UDERZENIA, ŚCIERANIE I ZARYSOWANIA



struktura synchroniczna Gladstone podkreślająca naturalną surowość drewna

## KONSTRUKCJA SKRZYDŁA

Wypełnienie stanowi „plaster miodu” lub płyta wiórowa otworowa wzmocniona wewnętrznym ramiakiem ze sklejki (opcja za dopłatą), modele 1.4, 7.4 – płyta wiórowa pełna, 4.B – płyta wiórowa otworowa. Całość obłożona jest płytą HDF. Boki skrzydła pokryte są taśmą brzegową ABS. Modele z intarsjami uzupełnione są aluminiowymi wstawkami w kolorze srebrnym o szerokości 6 mm. Skrzydła 4.A, 4.B wyposażone są w szybę hartowaną o grubości 8 mm, która stanowi element konstrukcyjny skrzydła.

## AKCESORIA W CENIE SKRZYDŁA

- Dwa lub trzy zawiasy czopowe standard, dostępny także pakiet PRIME, patrz Dopłaty
- Trzy zawiasy w skrzydle o wymiarze „100” lub „110”
- Zamek: na klucz zwykły, z blokadą łazienkową, dostosowany pod wkładkę patentową
- Szyba – modele gr. 1 i 7 wzory: „chinchilla”, matowa hartowana, przezroczysta, modele gr. 4: szyba matowa hartowana 8 mm
- Pochwyty okrągły (do drzwi przesuwnych)

## OŚCIEŻNICE

Rekomendowane ościeżnice przylgowe:

- Porta SYSTEM str. 158
- MINIMAX str. 156
- STALOWE str. 172-177

Rekomendowane ościeżnice bezprzylgowe:

- Porta SYSTEM ELEGANCE str. 160

## UWAGI

- Aprobata Techniczna AT-15-6515/2016, ITB Warszawa.

## CENNIK NETTO | BRUTTO PLN (zwróć uwagę na DOPLĄTY)

| MODELE | Gladstone (ukł. pionowy) | MODELE | Gladstone (ukł. poziomy) | MODELE   | Gladstone            |
|--------|--------------------------|--------|--------------------------|----------|----------------------|
| 1.1    | 519   <b>638,37</b>      | 7.1    | 409   <b>503,07</b>      | 4.A      | 749   <b>921,27</b>  |
| 1.2    | 579   <b>712,17</b>      | 7.2    | 469   <b>576,87</b>      | 4.B      | 849   <b>1044,27</b> |
| 1.3    | 609   <b>749,07</b>      | 7.3    | 499   <b>613,77</b>      | E.1      | 549   <b>675,27</b>  |
| 1.4    | 659   <b>810,57</b>      | 7.4    | 549   <b>675,27</b>      | B.1, H.1 | 659   <b>810,57</b>  |

- Przy wybraniu zawiasu PRIME skrzydło nie jest wyposażone w część zawiasową.
- Kratka, tuleje wentylacyjne i przygotowanie do skrótu niedostępne dla modeli gr. 4.
- Wypełnienie płytą otworową i płyta pełna zawiera przygotowanie do skrótu w standardzie.
- Rozmiar „100” i „110” niedostępny dla modelu 1.4, 7.4.
- Rozmiar „110” dostępny tylko w wypełnieniu płytą wiórową. Rozmiary przeszkleń – jak w rozmiarze „100”.
- Rozmiar „110” niedostępny dla modeli z gr. 4.
- Stały wymiar szyb w modelu 4.A.
- Skrzydło podwójne niedostępne z zamkiem magnetycznym.
- Możliwość dowolnego zestawienia wymiarów skrzydeł w drzwiach podwójnych. Przy drzwiach podwójnych bezprzylgowych należy zamawiać skrzydło czynne i bierne.
- Rozmiar „80” i „90” w normie inwestycyjnej (światło przejścia 800, 900 mm) dostępny jak standard (dotyczy modeli gr. 1 i 7) – bez dopłaty.

## DOPLĄTY

- rozmiar „100”, „110” 50 | **61,50**
- wypełnienie płytą wiórową otworową 100 | **123,00**
- **PROMOCJA** – pakiet PRIME 0 zł
- trzeci zawias 3D (dopłata do ceny ościeżnicy) 66 | **81,18**
- kratka (tylko grupa 1 i 7), tuleje wentylacyjne lub podcięcie wentylacyjne 39 | **47,97**
- zamek magnetyczny 45 | **55,35**
- przygotowanie do skrótu (maksymalnie 60 mm) (grupa 1) 26 | **31,98**
- wzmocnienie pod samozamykacz 26 | **31,98**
- bulaj – ze stali nierdzewnej (model 1.1, 7.1) 401 | **493,23**
- zamek hakowy z pochwytnymi bocznymi (drzwi przesuwne) 151 | **185,73**
- nakładki na zawiasy standard (komplet na jedną sztukę) 4,66 | **5,73**
- klamka z szyldem (str. 182)

# Porta FOCUS

od 509,- | **626,07**

cena skrzydła netto | brutto (PLN)



Porta FOCUS 4.A szyba matowa, Orzech Naturalny (matowy)



Porta FOCUS 4.A, szyba matowa, Orzech Naturalny (matowy)



model 2.0  
szyba matowa



model 2.0  
szyba „drabinka”



model 2.0  
szyba  
„kwadraciki”



model 2.0  
szyba „falka”



model 2.0  
szyba „zebra”  
matowa



model 4.A



model 4.B



## KOLORYSTYKA

### Okleina Portadecor ★★☆☆☆☆



\* do wyczerpania zapasów

### Okleina Portasynchro 3D ★★☆☆☆☆



### Okleina Portaperfect 3D ★★★★★☆



#### NOWE WYKOŃCZENIE

### Okleina CPL HQ 0,2 ★★★★★☆

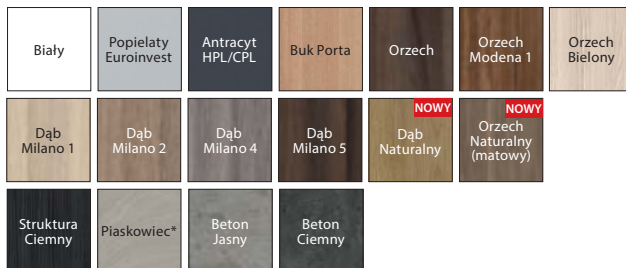

\* do wyczerpania zapasów

## CENNIK NETTO | BRUTTO PLN (zwróć uwagę na DOPLATY)

| MODELE | Portadecor, Portasynchro 3D | Portaperfect 3D, CPL HQ gr. I |
|--------|-----------------------------|-------------------------------|
| 2.0    | 519   <b>638,37</b>         | 599   <b>736,77</b>           |
| 4.A    | 509   <b>626,07</b>         | 589   <b>724,47</b>           |
| 4.B    | 609   <b>749,07</b>         | 689   <b>847,47</b>           |



łączenie z szybą „na kant”  
skrzydło przylgowe

łączenie z szybą „na kant”  
skrzydło bezprzylgowe

## KONSTRUKCJA SKRZYDŁA

Wypełnienie stanowi „plaster miodu” lub płyta wiórowa otworowa wzmocniona wewnętrznym ramiakiem ze sklejki (opcja za dopłatą). Całość obłożona jest płytą HDF. Wzory przeszklone z szybą matową hartowaną o grubości 8 mm, która stanowi element konstrukcyjny skrzydła. W wykonaniu CPL HQ boki skrzydła pokryte są taśmą ABS.

## AKCESORIA W CENIE SKRZYDŁA

- Dwa lub trzy zawiasy czopowe standard, dostępny także pakiet PRIME, patrz *Dopłaty*
- Trzy zawiasy w skrzydle o wymiarze „100” lub „110”
- Zamek: na klucz zwykły, z blokadą łazienkową, dostosowany pod wkładkę patentową
- Szyba hartowana (Model gr. 2): matowa
- Szyba hartowana (Model gr. 4): matowa
- Pochwyty okrągły (do drzwi przesuwnych)

## OŚCIEŻNICE

Rekomendowane ościeżnice przylgowe:

- Porta SYSTEM str. 158
- MINIMAX str. 156
- STALOWE str. 172-177

Rekomendowane ościeżnice bezprzylgowe:

- Porta SYSTEM ELEGANCE str. 160
- LEVEL str. 162

## UWAGI

- Aprobata Techniczna AT-15-6515/2016, ITB Warszawa.
- **Podcięcie wentylacyjne w modelach przeszklonych dostępne tylko z szybą matową (bez wzoru) oraz w Polskiej Normie.**

- Wypełnienie płyta otworowa i płyta pełna zawiera przygotowanie do skrótów w standardzie.
- Rozmiar „110” dostępny tylko z wypełnieniem płyta wiórowa.
- Możliwość dowolnego zestawienia wymiarów skrzydeł w drzwiach podwójnych. Przy drzwiach podwójnych bezprzylgowych należy zamawiać skrzydło czynne i bierne.
- Model 4.B dostępny jedynie z wypełnieniem płyta wiórowa otworowa bez dodatkowej dopłaty.
- Rozmiar „110” niedostępny dla modeli z grupy 4.
- **Stały wymiar szyb, tylko modele z grupy 2, model 4.A.**
- Skrzydło podwójne niedostępne z zamkiem magnetycznym.

## DOPLATY

- rozmiar „100”, „110” 50 | **61,50**
- kolory w okleinie CPL 0,2 mm – GRUPA II 50 | **61,50**
- szyba hartowana (Model gr. 2):
- „zebra” matowa, „drabinka”, „kwadraciki”, „fala” 25 | **30,75**
- szyba hartowana (Model 4. B): „drabinka”, „zebra” matowa 50 | **61,50**
- wypełnienie płytą wiórową otworową 100 | **123,00**
- tuleje wentylacyjne lub podcięcie wentylacyjne 39 | **47,97**
- zawiasy PRIME (dotyczy dedykowanych ościeżnic) 20 | **24,60**
- zamek PRIME z czołem połysk (srebrny lub złoty) 10 | **12,30**
- trzeci zawias 3D (dopłata do ceny ościeżnicy) 66 | **81,18**
- zamek magnetyczny 45 | **55,35**
- przygotowanie do skrótów (maksymalnie 60 mm) 26 | **31,98**
- zamek hakowy z pochwytyami bocznymi (drzwi przesuwne) 151 | **185,73**
- nakładki na zawiasy standard (komplet na jedną sztukę) 4,66 | **5,73**
- klamka z szyldem (str. 182)







# MADRYT, CORDOBA, TOLEDO

od 1039,- | **1277,97**

cena skrzydła netto | brutto (PLN)



 **Porta EXPRESS\***  
Przyspieszamy!

LINIA KLASYCZNA

CORDOBA duży szpros, dostawka K, Tabacco



CORDOBA pełne, Tabacco



MADRYT  
pełne



MADRYT  
małe okienko



MADRYT  
szpros



MADRYT  
duży szpros



CORDOBA  
pełne



CORDOBA  
małe okienko



CORDOBA  
szpros



CORDOBA  
duży szpros



dostawka A



dostawka K



TOLEDO  
pełne



TOLEDO  
model 1



TOLEDO  
model 2



TOLEDO  
model 4



TOLEDO  
model 5

\* Wybrane modele dostępne w trybie zamówień Porta EXPRESS, szczegółowe informacje dostępne na str. [www.porta.com.pl/krotsze\\_terminy\\_realizacji/](http://www.porta.com.pl/krotsze_terminy_realizacji/)



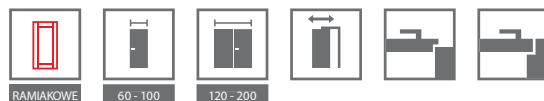

## KOLORYSTYKA

### Okleina Naturalna Dąb ★★★★★☆



### Okleina Naturalna Dąb Satin ★★★★★☆

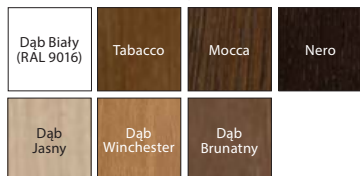

Specyfiką okleiny naturalnej jest możliwość wystąpienia różnic w usłojeniu i wybarwieniu. Różnice te nie mogą być podstawą uznania reklamacji.

## CENNIK NETTO | BRUTTO PLN (zwróć uwagę na DOPLĄTY)

| MADRYT, CORDOBA                          | okl. Naturalna Dąb    | okl. Naturalna Dąb Satin |
|--|-----------------------|--------------------------|
| <b>pełne</b>                             | 1039   <b>1277,97</b> | 1089   <b>1339,47</b>    |
| <b>małe okienko</b>                      | 1069   <b>1314,87</b> | 1119   <b>1376,37</b>    |
| <b>szpros</b>                            | 1099   <b>1351,77</b> | 1149   <b>1413,27</b>    |
| <b>duży szpros</b>                       | 1129   <b>1388,67</b> | 1179   <b>1450,17</b>    |
| <b>dostawka A, B, K do drzwi CORDOBA</b> | 799   <b>982,77</b>   | 834   <b>1025,82</b>     |
| TOLEDO                                   | okl. Naturalna Dąb    | okl. Naturalna Dąb Satin |
| <b>pełne</b>                             | 1039   <b>1277,97</b> | 1089   <b>1339,47</b>    |
| <b>model 1</b>                           | 1059   <b>1302,57</b> | 1109   <b>1364,07</b>    |
| <b>model 2</b>                           | 1079   <b>1327,17</b> | 1129   <b>1388,67</b>    |
| <b>model 3</b>                           | 1099   <b>1351,77</b> | 1149   <b>1413,27</b>    |
| <b>model 4</b>                           | 1119   <b>1376,37</b> | 1169   <b>1437,87</b>    |
| <b>model 5</b>                           | 1129   <b>1388,67</b> | 1179   <b>1450,17</b>    |
| <b>dostawka C-H</b>                      | 799   <b>982,77</b>   | 834   <b>1025,82</b>     |

MADRYT,  
CORDOBA,  
TOLEDO

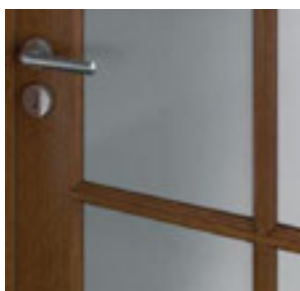

MADRYT  
ozdobny ramiak profilowany

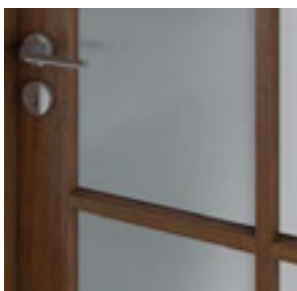

CORDOBA  
minimalistyczny ramiak 20°

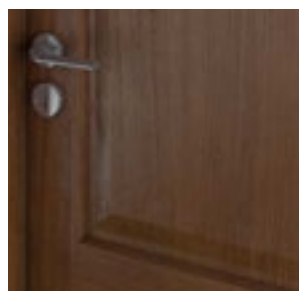

CORDOBA  
prosty profil płyciny



TOLEDO  
minimalistyczny ramiak 20°

## KONSTRUKCJA SKRZYDŁA

Konstrukcja wykonana z klejonej drewna iglastego i płyty MDF. Całość pokryta jest okleiną naturalną. Dzięki zastosowanej technologii, skrzydło charakteryzuje się wysoką odpornością na odkształcenia. Powierzchnia skrzydła zabezpieczona jest ekologicznymi lakierami wodnymi, utwardzonymi w technologii UV (półmat). Ramiaki skrzydła Cordoba i Toledo profilowane pod kątem 20°.

## AKCESORIA W CENIE SKRZYDŁA

- Zamek z czolem srebrny połysk lub złoty połysk: na klucz zwykły, z blokadą łazienkową lub dostosowany pod wkładkę patentową
- Szyba – wzory: „chinchilla” lub matowa hartowana
- Przygotowanie do skrótów, maksymalnie 60 mm. Skrzydło ze szczeliną wentylacyjną – skrót do 40 mm.
- Pochwyty okrągły (do drzwi przesuwanych)
- Uszczelka mocująca szybę

## OŚCIEŻNICE

Rekomendowane ościeżnice przylgowe:

- Porta SYSTEM str. 158
- MINIMAX str. 156

Rekomendowane ościeżnice bezprzylgowe:

- Porta SYSTEM ELEGANCE str. 160

## UWAGI

- Aprobata Techniczna AT-15-6515/2016, ITB Warszawa.
- Drzwi przylgowe wyposażone w 3 zawiasy typu PRIME, bezprzylgowe w 2 zawiasy 3D – zawiasy pakowane z ościeżnicą.
- **Skrzydła dostępne również w wersji nielakierowanej** w cenie produktu standardowego.
- Tuleje wentylacyjne dostępne w kolorze srebrnym lub złotym 1 rzęd.
- Możliwość dowolnego zestawienia wymiarów skrzydeł w drzwiach podwójnych. Przy drzwiach podwójnych bezprzylgowych należy zamawiać skrzydło czynne i bierne.
- Skrzydło podwójne niedostępne z zamkiem magnetycznym.

## DOPLĄTY

- rozmiar „100” 50 | **61,50**
- podcięcie, szczelina lub tuleje wentylacyjne 39 | **47,97**
- zamek hakowy z pochwytyami bocznymi (drzwi przesuwne) 151 | **185,73**
- trzeci zawias 3D (dopłata do ceny ościeżnicy) 66 | **81,18**
- zamek magnetyczny 45 | **55,35**
- listwa przymykowa do drzwi dwuskrzydłowych 49 | **60,27**
- pokrycie okleiną Nat. Dąb Satin Biały 250 | **307,50** (str. 182)
- klamka z szyldem

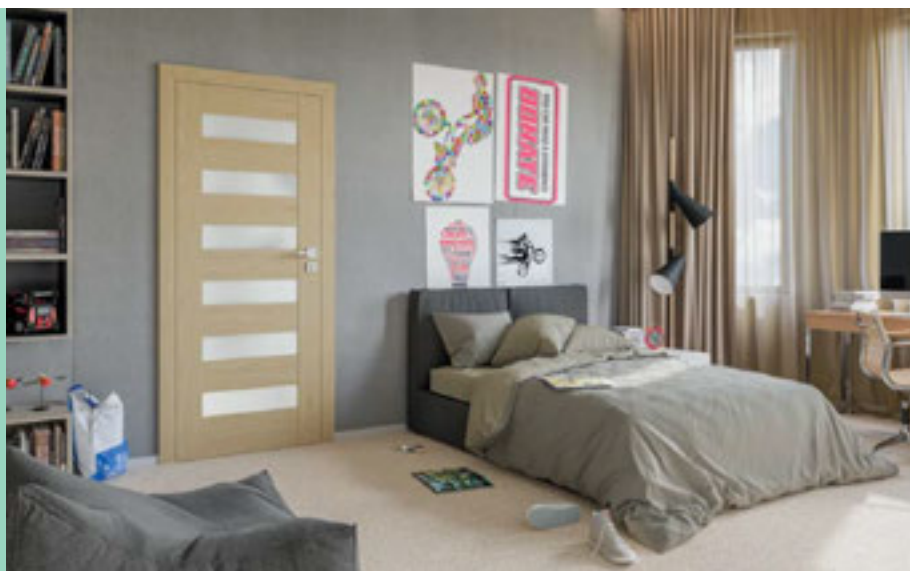

Natura KONCEPT C.6, Dąb

 **Porta EXPRESS\***  
Przyspieszamy!

POLECAMY

Tradycyjna konstrukcja ramiakowa z drewna to gwarancja wieloletniej trwałości.

LINIA NOWOCZESNA



Natura KONCEPT C.6, Dąb



model A.0



model A.3



model A.9



model B.0



model D.0



model C.0



model C.2



model C.4



model C.6



model K.0



model K.1



model K.2



model K.3

\* Wybrane modele dostępne w trybie zamówień Porta EXPRESS, szczegółowe informacje dostępne na str. [www.porta.com.pl/krotsze\\_terminy\\_realizacji/](http://www.porta.com.pl/krotsze_terminy_realizacji/)



RAMIAKOWE



60-100



120-200



## KOLORYSTYKA

### Okleina Naturalna Select ★★★★★☆

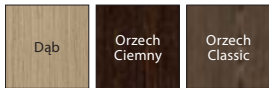

### Okleina Naturalna Dąb ★★★★★☆



### Okleina Naturalna Dąb Satin ★★★★★☆

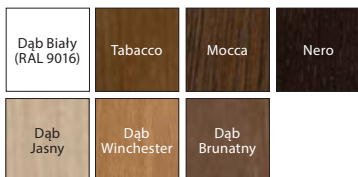

Specyfiką okleiny naturalnej jest możliwość wystąpienia różnic w usłojeniu i wybarwieniu. Różnice te nie mogą być podstawą uznania reklamacji.

## CENNIK NETTO | BRUTTO PLN (zwróć uwagę na DOPLĄTY)

| MODELE                     | okl. Naturalna Select | okl. Naturalna Dąb    | okl. Naturalna Dąb Satin |
|----------------------------|-----------------------|-----------------------|--------------------------|
| <b>A.0-A.9</b>             | 1039   <b>1277,97</b> | 1089   <b>1339,47</b> | 1139   <b>1400,97</b>    |
| <b>B.0</b>                 | 949   <b>1167,27</b>  | 999   <b>1228,77</b>  | 1049   <b>1290,27</b>    |
| <b>C.0-C.6<br/>K.0-K.3</b> | 969   <b>1191,87</b>  | 1019   <b>1253,37</b> | 1069   <b>1314,87</b>    |
| <b>D.0</b>                 | 1014   <b>1247,22</b> | 1064   <b>1308,72</b> | 1114   <b>1370,22</b>    |



intarsje – model D.0



panel płaski – model B.0



model A.9 – szyba matowa



model A.0 – panel płaski

### KONSTRUKCJA SKRZYDŁA

Konstrukcja wykonana z klejonej drewna iglastego i płyty MDF. Całość pokryta jest okleiną naturalną. Dzięki zastosowanej technologii, skrzydło charakteryzuje się wysoką odpornością na odkształcenia. Model D.0 – aluminiowe intarsje w kolorze srebrnym o szerokości 6 mm. Powierzchnia skrzydła zabezpieczona jest ekologicznymi lakierami wodnymi, utwardzonymi w technologii UV (półmat).

### AKCESORIA W CENIE SKRZYDŁA

- Zamek z czołem srebrny połysk lub złoty połysk: na klucz zwykły, z blokadą łazienkową lub dostosowany pod wkładkę patentową
- Szyba matowa hartowana
- Przygotowanie do skrótu, maksymalnie 60 mm
- Pochwyty okrągły (do drzwi przesuwnych)

### OŚCIEŻNICE

Rekomendowane ościeżnice przylgowe:

- Porta SYSTEM str. 158
- MINIMAX str. 156

Rekomendowane ościeżnice bezprzylgowe:

- Porta SYSTEM ELEGANCE str. 160

### UWAGI

- Aprobata Techniczna AT-15-6515/2016, ITB Warszawa.
- Drzwi przylgowe wyposażone w 3 zawiasy typu PRIME, bezprzylgowe w 2 zawiasy 3D – zawiasy pakowane są z ościeżnicą.
- Tuleje wentylacyjne dostępne w kolorze srebrnym lub złotym 1 rzęd.
- Możliwość dowolnego zestawienia wymiarów skrzydeł w drzwiach podwójnych. Przy drzwiach podwójnych bezprzylgowych należy zamawiać skrzydło czynne i bierne.
- Skrzydło podwójne niedostępne z zamkiem magnetycznym.

### DOPLĄTY

- rozmiar „100” 50 | **61,50**
- tuleje wentylacyjne, podcięcie wentylacyjne 39 | **47,97**
- zamek hakowy z pochwytyami bocznymi (drzwi przesuwne) 151 | **185,73**
- trzeci zawias 3D (dopłata do ceny ościeżnicy) 66 | **81,18**
- zamek magnetyczny 45 | **55,35**
- pokrycie okleiną Nat. Dąb Satin Biały 250 | **307,50**
- klamka z szyldem (str. 182)

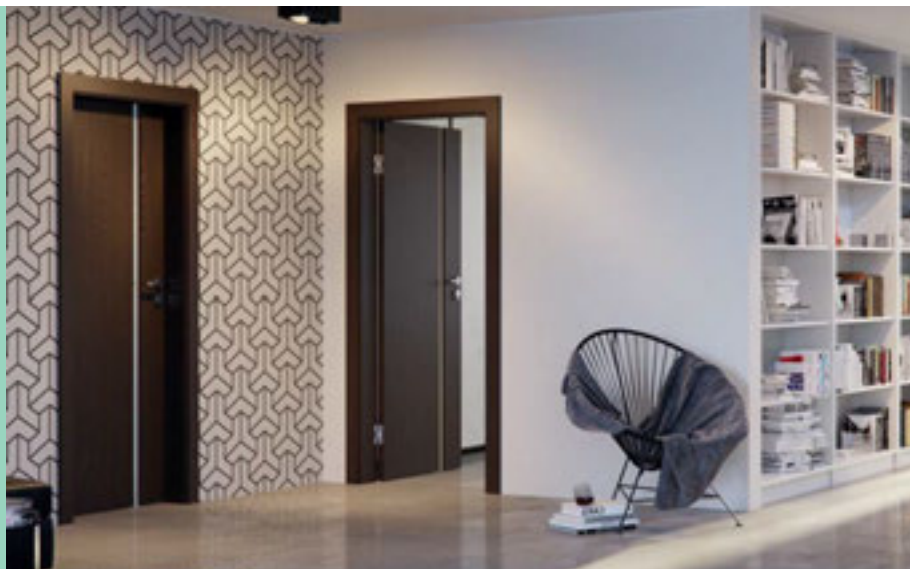

 **Porta EXPRESS\***  
Przyspieszamy!

**LINIA NOWOCZESNA**

Natura SPACE G.1, Orzech Ciemny



Natura SPACE F.1, Orzech Ciemny



model F.0



model F.1  
szyba matowa



model F.1  
szyba „drabinka”



model F.1  
szyba „zebra”  
matowa



model G.0



model G.1  
szyba matowa



model H.1  
szyba matowa



model H.1  
szyba „drabinka”



model H.1  
szyba „zebra”  
matowa

\* Wybrane modele dostępne w trybie zamówień Porta EXPRESS, szczegółowe informacje dostępne na str. [www.porta.com.pl/krotsze\\_terminy\\_realizacji/](http://www.porta.com.pl/krotsze_terminy_realizacji/)

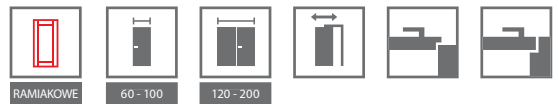

## KOLORYSTYKA

### Okleina Naturalna Select ★★★★★☆

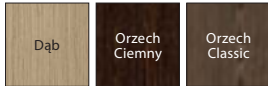

### Okleina Naturalna Dąb ★★★★★☆



### Okleina Naturalna Dąb Satin ★★★★★☆

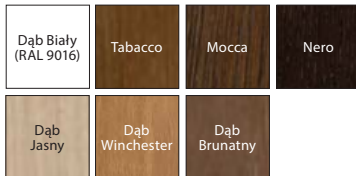

Specyfiką okleiny naturalnej jest możliwość wystąpienia różnic w usłojeniu i wybarwieniu. Różnice te nie mogą być podstawą uznania reklamacji.

## CENNIK NETTO | BRUTTO PLN (zwróć uwagę na DOPLĄTY)

| MODELE               | okl. Naturalna Select | okl. Naturalna Dąb    | okl. Naturalna Dąb Satin |
|----------------------|-----------------------|-----------------------|--------------------------|
| <b>F.1, G.1, H.1</b> | 974   <b>1198,02</b>  | 1024   <b>1259,52</b> | 1074   <b>1321,02</b>    |
| <b>F.0, G.0</b>      | 1024   <b>1259,52</b> | 1074   <b>1321,02</b> | 1124   <b>1382,52</b>    |



krawędź „na kant”

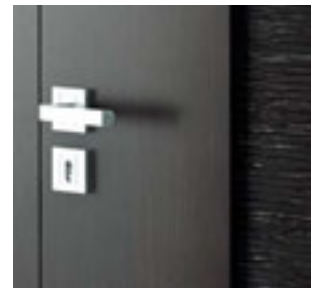

relief Ratan

## KONSTRUKCJA SKRZYDŁA

Konstrukcja wykonana z klejonej drewna iglastego. W zależności od modelu skrzydła składają się z ramiaków wewnętrznych pokrytych okleiną naturalną lub z elementów płyty reliefowej (wzór Ratan). Dzięki zastosowanej technologii skrzydło charakteryzuje się wysoką odpornością na odkształcenia. Powierzchnia skrzydła zabezpieczona jest ekologicznymi lakierami wodnymi, utwardzonymi w technologii UV (półmat).

## AKCESORIA W CENIE SKRZYDŁA

- Zamek z czosem srebrny połysk lub złoty połysk: na klucz zwykły, z blokadą łazienkową lub dostosowany pod wkładkę patentową
- Szyba matowa hartowana o gr. 8 mm
- Przygotowanie do skrótu, maksymalnie 60 mm (dotyczy tylko modeli F.0, G.0)
- Pochwyty okrągły (do drzwi przesuwnych)

## OŚCIEŻNICE

Rekomendowane ościeżnice przylgowe:

- Porta SYSTEM str. 158
- MINIMAX str. 156
- STALOWE str. 172-177

Rekomendowane ościeżnice bezprzylgowe:

- Porta SYSTEM ELEGANCE str. 160

## UWAGI

- Aprobata Techniczna AT-15-6515/2016, ITB Warszawa.
- Drzwi przylgowe wyposażone w 3 zawiasy typu PRIME, bezprzylgowe w 2 zawiasy 3D – zawiasy pakowane z ościeżnicą.
- Tuleje wentylacyjne dostępne w kolorze srebrnym lub złotym 1 rzęd.
- **Podcięcie wentylacyjne dostępne tylko w modelach F.0, G.0.**
- Możliwość dowolnego zestawienia wymiarów skrzydeł w drzwiach podwójnych. Przy drzwiach podwójnych bezprzylgowych należy zamawiać skrzydło czynne i bierne.
- Skrzydło podwójne niedostępne z zamkiem magnetycznym.

## DOPLĄTY

- rozmiar „100” 50 | **61,50**
- tuleje wentylacyjne, podcięcie wentylacyjne 39 | **47,97**
- szyba hartowana (Model F.1): „drabinka”, „zebra” matowa 25 | **30,75**
- szyba hartowana (Model H.1): „drabinka”, „zebra” matowa 50 | **61,50**
- zamek hakowy z pochwytyami bocznymi (drzwi przesuwne) 151 | **185,73**
- trzeci zawias 3D (dopłata do ceny ościeżnicy) 66 | **81,18**
- zamek magnetyczny 45 | **55,35**
- pokrycie okleiną Nat. Dąb Satin Biały 250 | **307,50**
- klamka z szyldem (str. 182)



# Natura GRANDE

od 939,- | **1154,97**

cena skrzydła netto | brutto (PLN)



 **Porta EXPRESS\***  
Przyspieszamy!

Natura GRANDE A.1, Dąb



Natura GRANDE A.0, Dąb



model A.0



model A.1



model B.0



model B.1



model B.3



model C.0



model C.1



model D.0



model D.1

\* Wybrane modele dostępne w trybie zamówień Porta EXPRESS, szczegółowe informacje dostępne na str. [www.porta.com.pl/krotsze\\_terminy\\_realizacji/](http://www.porta.com.pl/krotsze_terminy_realizacji/)



RAMIAKOWE



60 - 100



120 - 200



## KOLORYSTYKA

### Okleina Naturalna Select ★★★★★☆

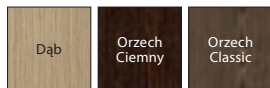

### Okleina Naturalna Dąb ★★★★★☆



### Okleina Naturalna Dąb Satin ★★★★★☆

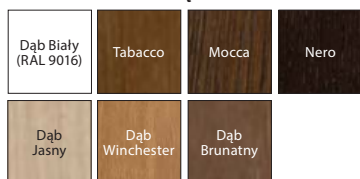

Specyfiką okleiny naturalnej jest możliwość wystąpienia różnic w usłojeniu i wybarwieniu. Różnice te nie mogą być podstawą uznania reklamacji.

## CENNIK NETTO | BRUTTO PLN (zwróć uwagę na DOPLĄTY)

| MODELE  | okl. Naturalna Select | okl. Naturalna Dąb    | okl. Naturalna Dąb Satin |
|---------|-----------------------|-----------------------|--------------------------|
| A       | 939   <b>1154,97</b>  | 989   <b>1216,47</b>  | 1039   <b>1277,97</b>    |
| B, C, D | 1009   <b>1241,07</b> | 1059   <b>1302,57</b> | 1109   <b>1364,07</b>    |

Natura  
GRANDE

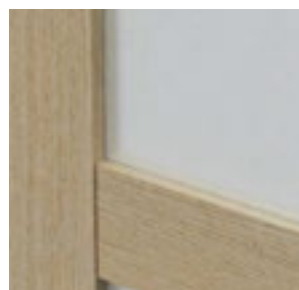

drzwi z przeszkleniem



panel płaski

### KONSTRUKCJA SKRZYDŁA

Konstrukcja ramowo-płycinowa. Całość pokryta jest okleiną naturalną. Powierzchnia skrzydła zabezpieczona jest ekologicznymi lakierami wodnymi, utwardzonymi w technologii UV (półmat).

### AKCESORIA W CENIE SKRZYDŁA

- Zamek z czołem srebrny połysk lub złoty połysk: na klucz zwykły, z blokadą łazienkową lub dostosowany pod wkładkę patentową
- Szyba matowa hartowana
- Przygotowanie do skrótu, maksymalnie 60 mm
- Pochwyty okrągły (do drzwi przesuwanych)

### OŚCIEŻNICE

Rekomendowane ościeżnice przylgowe:

- Porta SYSTEM str. 158
- MINIMAX str. 156

Rekomendowane ościeżnice bezprzylgowe:

- Porta SYSTEM ELEGANCE str. 160

### UWAGI

- Aprobata Techniczna AT-15-6515/2016, ITB Warszawa.
- Możliwość dowolnego zestawienia wymiarów skrzydeł w drzwiach podwójnych.
- Drzwi przylgowe wyposażone w 3 zawiasy typu PRIME, bezprzylgowe w 2 zawiasy 3D – zawiasy pakowane z ościeżnicą.
- Skrzydło podwójne niedostępne z zamkiem magnetycznym.

### DOPLĄTY

- rozmiar „100” 50 | **61,50**
- podcięcie wentylacyjne 39 | **47,97**
- trzeci zawias 3D (dopłata do ceny ościeżnicy) 66 | **81,18**
- zamek magnetyczny 45 | **55,35**
- zamek hakowy z pochwytyami bocznymi (drzwi przesuwne) 151 | **185,73**
- pokrycie okleiną Nat. Dąb Satin Biały 250 | **307,50**
- klamka z szyldem (str. 180)



 **Porta EXPRESS\***  
Przyspieszamy!

POLECAMY

Zastosowanie płyty wiórowo-otworowej zapewnia większe wyciszenie pomieszczenia.

**LINIA INWESTYCYJNA**

Natura CLASSIC 1.1, Dąb 1, układ okleiny – kwiat (wykonanie Porta KONTRAKT patrz str. 210)

WYSOKOŚĆ 220

usłojenie pionowe:



Natura CLASSIC 1.1, Dąb 1, układ okleiny – kwiat



model 1.1



model 1.1



model 1.2



model 1.3



model 1.4



model 5.1



model 5.2



model 5.3



model 5.4



model 5.5

usłojenie poziome:



model 7.1



model 7.2



model 7.3



model 7.4

\* Wybrane modele dostępne w trybie zamówień Porta EXPRESS, szczegółowe informacje dostępne na str. [www.porta.com.pl/krotsze\\_terminy\\_realizacji/](http://www.porta.com.pl/krotsze_terminy_realizacji/)





## KOLORYSTYKA

### Okleina Naturalna Select ★★★★★☆

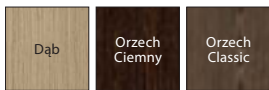

### Okleina Naturalna Dąb ★★★★★☆



### Okleina Naturalna Jesion ★★★★★☆



\* Okleina Jesion dostępna jest dla Modeli z grupy 1, układ okleiny – kwiat.

### Okleina Naturalna Orzech ★★★★★☆



\* Okleina Orzech dostępna jest dla Modeli z grupy 1, układ okleiny – kwiat.

### Okleina Naturalna Dąb Satin ★★★★★☆

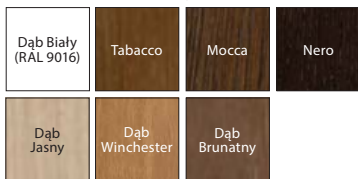

**K** Dostosuj kolor do indywidualnych potrzeb i złoś zapytanie przez Porta KONTRAKT. Szczegóły dot. zamówień niestandardowych, patrz str. 210.

Specyfiką okleiny naturalnej jest możliwość wystąpienia różnic w usłojeniu i wybarwieniu. Różnice te nie mogą być podstawą uznania reklamacji.

## CENNIK NETTO | BRUTTO PLN (zwróć uwagę na DOPLĄTY)

| MODELE          | okl. Naturalna Select | okl. Naturalna Dąb, Jesion | okl. Naturalna Orzech | okl. Naturalna Dąb Satin |
|-----------------|-----------------------|----------------------------|-----------------------|--------------------------|
| <b>1.1, 7.1</b> | 689   <b>847,47</b>   | 739   <b>908,97</b>        | 859   <b>1056,57</b>  | 789   <b>970,47</b>      |
| <b>1.2, 7.2</b> | 719   <b>884,37</b>   | 769   <b>945,87</b>        | 889   <b>1093,47</b>  | 819   <b>1007,37</b>     |
| <b>1.3, 7.3</b> | 749   <b>921,27</b>   | 799   <b>982,77</b>        | 919   <b>1130,37</b>  | 849   <b>1044,27</b>     |
| <b>1.4, 7.4</b> | 729   <b>896,67</b>   | 779   <b>958,17</b>        | 899   <b>1105,77</b>  | 829   <b>1019,67</b>     |
| <b>5.1-5.5</b>  | 1029   <b>1265,67</b> | 1079   <b>1327,17</b>      | –                     | 1129   <b>1388,67</b>    |



usłojenie poziome grupa 7

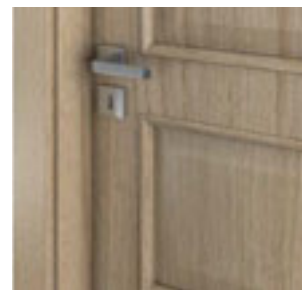

elegancka ramka grupa 5

## KONSTRUKCJA SKRZYDŁA

Wypełnienie skrzydła stanowi wkład stabilizujący wzmocniony wewnętrznym ramiakiem. Całość obłożona jest płytą oklejoną wysokiej jakości okleiną naturalną. Powierzchnia skrzydła zabezpieczona jest ekologicznymi lakierami wodnymi, utwardzonymi w technologii UV (półmat). Wypełnienie płytą wiórową otworową za dopłatą.

## AKCESORIA W CENIE SKRZYDŁA

- Zamek z czółem srebrny połysk lub złoty połysk: na klucz zwykły, z blokadą łazienkową lub dostosowany pod wkładkę patentową
- Szyba – wzory: „chinchilla” lub matowa hartowana
- Przygotowanie do skrótu, maksymalnie 60 mm
- Pochwyty okrągły (do drzwi przesuwnych)

## OŚCIEŻNICE

Rekomendowane ościeżnice przylgowe:

- Porta SYSTEM str. 158
- MINIMAX str. 156
- STALOWE str. 172-177

Rekomendowane ościeżnice bezprzylgowe:

- Porta SYSTEM ELEGANCE str. 160

## UWAGI

- Aprobata Techniczna AT-15-6515/2016, ITB Warszawa.
- Drzwi przylgowe wyposażone w 3 zawiasy typu PRIME, bezprzylgowe w 2 zawiasy 3D – zawiasy pakowane z ościeżnicą.

- Wysokość 220 cm – dostępna dla modelu 1.1 i 7.1 w wersji bezprzylgowej.
- Wysokość 220 cm – niedostępna dla skrzydeł w okleinie Naturalnej Select Orzech Classic.
- Rozmiar „100” niedostępny dla modelu 1.3.
- Skrzydła dostępne również w wersji nielakierowanej w cenie produktu standardowego.
- Tuleje wentylacyjne dostępne w kolorze srebrnym lub złotym 1 rząd.
- Możliwość dowolnego zestawienia wymiarów skrzydeł w drzwiach podwójnych. Przy drzwiach podwójnych bezprzylgowych należy zamawiać skrzydło czynne i bierne.
- Skrzydło podwójne niedostępne z zamkiem magnetycznym.

## DOPLĄTY

- rozmiar „100” 50 | **61,50**
- wysokość skrzydła 220 cm 70 | **86,10**
- podcięcie wentylacyjne, tuleje wentylacyjne 1 rząd, – tuleje wentylacyjne 2 rzędy (tylko dla modeli 1.1, 1.2, 1.3) 39 | **47,97**
- bulaj – ze stali nierdzewnej (tylko modele 1.1 i 7.1) 401 | **493,23**
- trzeci zawias 3D (dopłata do ceny ościeżnicy) 66 | **81,18**
- zamek magnetyczny 45 | **55,35**
- zamek hakowy z pochwytami bocznymi (drzwi przesuwne) 151 | **185,73**
- lustro na jedną stronę 150 | **184,50**
- lustro na dwie strony 300 | **369,00**
- wypełnienie płytą wiórową otworową 100 | **123,00**
- pokrycie okleiną Nat. Dąb Satin Biały 250 | **307,50**
- klamka z szyldem (str. 182)

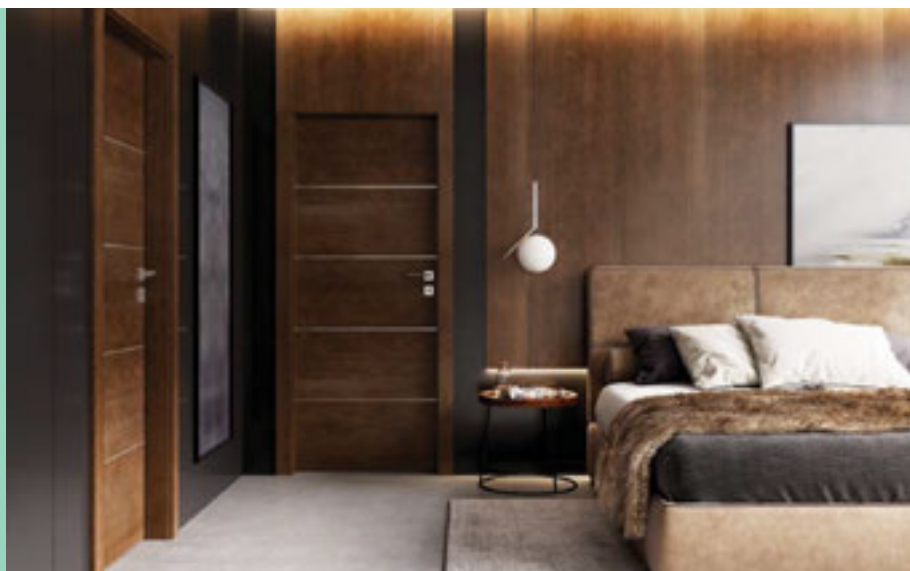

LINIA INWESTYCYJNA

Natura LINE E.2, Mocca

WYSOKOŚĆ 220



Natura LINE F.1, Mocca



model F.1



model F.1



model A.1



model B.1



model C.2

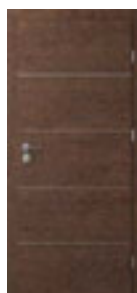

model E.2



model G.1



model H.1

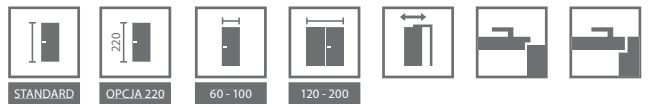

## KOLORYSTYKA

### Okleina Naturalna Select ★★★★★☆

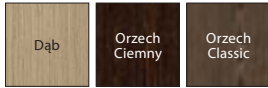

### Okleina Naturalna Dąb ★★★★★☆



### Okleina Naturalna Dąb Satin ★★★★★☆

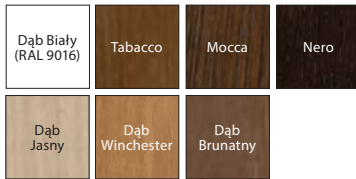

Specyfiką okleiny naturalnej jest możliwość wystąpienia różnic w usłojeniu i wybarwieniu. Różnice te nie mogą być podstawą uznania reklamacji.

## CENNIK NETTO | BRUTTO PLN (zwróć uwagę na DOPLĄTY)

| MODELE  | okl. Naturalna Select | okl. Naturalna Dąb  | okl. Naturalna Dąb Satin |
|---------|-----------------------|---------------------|--------------------------|
| A.1-H.1 | 724   <b>890,52</b>   | 774   <b>952,02</b> | 824   <b>1013,52</b>     |

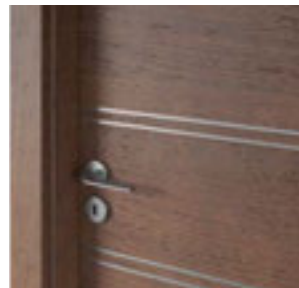

intarsja srebrna



intarsja srebrna

## KONSTRUKCJA SKRZYDŁA

Wypełnienie skrzydła stanowi wkład stabilizujący wzmocniony wewnętrznym ramiakiem. Całość obłożona jest płytą oklejoną wysokiej jakości okleiną naturalną. Skrzydła uzupełnione są aluminiowymi intarsjami w kolorze srebrnym o szerokości 6 mm. Powierzchnia skrzydła zabezpieczona jest ekologicznymi lakierami wodnymi, utwardzonymi w technologii UV (półmat). Wypełnienie płytą wiórową otworową za dopłatą.

## AKCESORIA W CENIE SKRZYDŁA

- Zamek z czółem srebrny połysk lub złoty połysk: na klucz zwykły, z blokadą łazienkową lub dostosowany pod wkładkę patentową
- Przygotowanie do skrótu, maksymalnie 60 mm
- Pochwył okrągły (do drzwi przesuwnych)

## OŚCIEŻNICE

Rekomendowane ościeżnice przylgowe:

- Porta SYSTEM str. 158
- MINIMAX str. 156
- STALOWE str. 172-177

Rekomendowane ościeżnice bezprzylgowe:

- Porta SYSTEM ELEGANCE str. 160

## UWAGI

- Aprobata Techniczna AT-15-6515/2016 ITB Warszawa.
- Drzwi przylgowe wyposażone w 3 zawiasy typu PRIME, bezprzylgowe w 2 zawiasy 3D – zawiasy pakowane z ościeżnicą.
- **Wysokość 220 cm – dostępna dla wszystkich modeli w wersji bezprzylgowej.**
- **Wysokość 220 cm – niedostępna dla skrzydeł w okleinie Naturalnej Select Orzech Classic.**
- Tuleje wentylacyjne dostępne w kolorze srebrnym lub złotym 1 rząd lub 2 rzędy.
- Możliwość dowolnego zestawienia wymiarów skrzydeł w drzwiach podwójnych. Przy drzwiach podwójnych bezprzylgowych należy zamawiać skrzydło czynne i bierne.
- Skrzydło podwójne niedostępne z zamkiem magnetycznym.

## DOPLĄTY

- rozmiar „100” 50 | **61,50**
- wysokość skrzydła 220 cm 70 | **86,10**
- tuleje wentylacyjne, podcięcie wentylacyjne 39 | **47,97**
- zamek hakowy z pochwyłami bocznymi (drzwi przesuwne) 151 | **185,73**
- trzeci zawias 3D (dopłata do ceny ościeżnicy) 66 | **81,18**
- zamek magnetyczny 45 | **55,35**
- wypełnienie płytą wiórową otworową 100 | **123,00**
- pokrycie okleiną Nat. Dąb Satin Biały 250 | **307,50**
- klamka z szyldem (str. 182)



# Natura IMPRESS

od 934,- | **1148,82**

cena skrzydła netto | brutto (PLN)



LINIA INWESTYCYJNA

Natura IMPRESS 7, Dąb Brunatny



Natura IMPRESS 4, Dąb Brunatny



model 1



model 3



model 4



model 7



model 8



model 9



## KOLORYSTYKA

### Okleina Naturalna Select ★★★★★☆

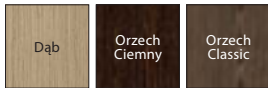

### Okleina Naturalna Dąb ★★★★★☆



### Okleina Naturalna Dąb Satin ★★★★★☆

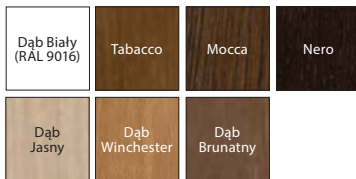

## CENNIK NETTO | BRUTTO PLN (zwróć uwagę na DOPLĄTY)

| MODELE         | okl. Naturalna Select | okl. Naturalna Dąb    | okl. Naturalna Dąb Satin |
|----------------|-----------------------|-----------------------|--------------------------|
| <b>1, 3, 4</b> | 934   <b>1148,82</b>  | 984   <b>1210,32</b>  | 1034   <b>1271,82</b>    |
| <b>7, 8, 9</b> | 1194   <b>1468,62</b> | 1244   <b>1530,12</b> | 1294   <b>1591,62</b>    |

Specyfiką okleiny naturalnej jest możliwość wystąpienia różnic w usłojeniu i wybarwieniu. Różnice te nie mogą być podstawą uznania reklamacji.



relief Ratan

### KONSTRUKCJA SKRZYDŁA

Wypełnienie skrzydła stanowi płyta wiórowa otworowa wzmocniona wewnętrznym ramiakiem. Całość obłożona jest płytą oklejoną wysokiej jakości okleiną naturalną. Powierzchnia skrzydła zawiera element struktury relief. Powierzchnia skrzydła zabezpieczona jest ekologicznymi lakierami wodnymi, utwardzonymi w technologii UV (półmat).

### AKCESORIA W CENIE SKRZYDŁA

- Zamek z czółem srebrny połysk lub złoty połysk: na klucz zwykły, z blokadą łazienkową lub dostosowany pod wkładkę patentową
- Przygotowanie do skrótu, maksymalnie 60 mm (tylko modele: 1, 3, 4).
- Szyba matowa hartowana o gr. 8 mm

### OŚCIEŻNICE

Rekomendowane ościeżnice przylgowe:

- Porta SYSTEM str. 158
- MINIMAX str. 156
- STALOWE str. 172-177

Rekomendowane ościeżnice bezprzylgowe:

- Porta SYSTEM ELEGANCE str. 160

### UWAGI

- Aprobata Techniczna AT-15-6515/2016, ITB Warszawa.
- Drzwi przylgowe wyposażone w 3 zawiasy typu PRIME, bezprzylgowe w 2 zawiasy 3D – zawiasy pakowane z ościeżnicą.
- Tuleje wentylacyjne dostępne w kolorze srebrnym lub złotym 1 rzęd.
- Możliwość dowolnego zestawienia wymiarów skrzydeł w drzwiach podwójnych. Przy drzwiach podwójnych bezprzylgowych należy zamawiać skrzydło czynne i bierne.
- Skrzydło podwójne niedostępne z zamkiem magnetycznym.

### DOPLĄTY

- rozmiar „100” 50 | **61,50**
- tuleje wentylacyjne, podcięcie wentylacyjne (nie dotyczy modeli przeszkłonych) 39 | **47,97**
- zamek magnetyczny 45 | **55,35**
- trzeci zawias 3D (dopłata do ceny ościeżnicy) 66 | **81,18**
- pokrycie okleiną Nat. Dąb Satin Biały 250 | **307,50** (str. 182)
- klamka z szyldem



# Villadora RETRO

od 1720,- | **2115,60**

cena skrzydła netto | brutto (PLN)



LINIA PREMIUM

Villadora RETRO, Residence 0, Moduł RETRO, Dąb Biały (RAL 9016)



Villadora RETRO Residence 0, Dąb Biały (RAL 9016)



Capital 0



Capital 1



Residence 0



Residence 2



Delarte 0



Delarte 1



Delarte 2



Delarte 3



Empire 0



Empire 1

## KOLORYSTYKA

### Okleina Naturalna Dąb Satin ★★★★★☆



Specyfiką okleiny naturalnej jest możliwość wystąpienia różnic w usłojeniu i wybarwieniu. Różnice te nie mogą być podstawą uznania reklamacji.

## CENNIK NETTO | BRUTTO PLN (zwróć uwagę na DOPLATY)

| MODELE   | pełne, szyba gładka   | szyba wzór A, B       |
|--|-----------------------|-----------------------|
| <b>Empire 0, Capital 0, Residence 0, Delarte 0</b> | 1867   <b>2296,41</b> | –                     |
| <b>Empire 1</b>                                    | 1720   <b>2115,60</b> | 2161   <b>2658,03</b> |
| <b>Capital 1</b>                                   | 1720   <b>2115,60</b> | 2000   <b>2460,00</b> |
| <b>Residence 2</b>                                 | 1720   <b>2115,60</b> | –                     |
| <b>Delarte 1</b>                                   | 1720   <b>2115,60</b> | 1838   <b>2260,74</b> |
| <b>Delarte 2</b>                                   | 1720   <b>2115,60</b> | 1955   <b>2404,65</b> |
| <b>Delarte 3</b>                                   | 1720   <b>2115,60</b> | 2073   <b>2549,79</b> |



ramka przy płycinie



szyba zdobiona Villadora A



szyba zdobiona Villadora B

### KONSTRUKCJA SKRZYDŁA

Skrzydło ramowo płycinowe. Rama wykonana z wysokiej jakości klejki sosnowej i materiałów drewnopochodnych, oklejonych naturalną okleiną dębową. Specjalnie dobrana szyba matowa hartowana. Ramki ozdobne wykonane są z litego dębu. Powierzchnia skrzydła zabezpieczona jest ekologicznymi lakierami wodnymi, utwardzonymi w technologii UV (półmat).

### AKCESORIA W CENIE SKRZYDŁA

- Zamek z czołem srebrny połysk lub złoty połysk: na klucz zwykły, z blokadą łazienkową lub dostosowany pod wkładkę patentową
- Szyba matowa gładka, wzór A i B (opcja dostępna w modelach: Empire, Capital, Delarte)
- Przygotowanie do skrótu, maksymalnie 60 mm

### OŚCIEŻNICE

Rekomendowana ościeżnica przylgowa:

- Villadora RETRO str. 166

### UWAGI

- Aprobata Techniczna AT-15-6515/2016, ITB Warszawa.
- Drzwi wyposażone w 3 szt. zawiasów w kolorze złotym - pakowane do ościeżnicy. Możliwość zakupu nakładek na zawiasy w kolorze złoty połysk, stare złoto, srebrny połysk – *patrz dopłaty*.
- Możliwość dowolnego zestawienia wymiarów skrzydeł w drzwiach podwójnych.
- Skrzydło podwójne niedostępne z zamkiem magnetycznym.

### DOPLATY (OPCJE)

- tuleje wentylacyjne 1 rząd 146 | **179,58**
- zamek magnetyczny 45 | **55,35**
- podcięcie wentylacyjne, szczelina wentylacyjna 0 zł
- klamka z szyldem (str. 182)
- nakładki na zawiasy Villadora (str. 187)



# Villadora MODERN

od 941,- | **1157,43**

cena skrzydła netto | brutto (PLN)



LINIA PREMIUM

Villadora MODERN, Space S01, Orzech

WYSOKOŚĆ 220

usłojenie poziome:



Villadora MODERN, Space S01, Orzech



Sand



Sand



Sand S01



Sand S02



Sand S03

usłojenie pionowe:



Space



Space S01



Space S02



Space S03



Line



Ethno

Zobacz detale [www.porta.com.pl/dm/villadora.pdf](http://www.porta.com.pl/dm/villadora.pdf)



## KOLORYSTYKA

### Okleina Naturalna Select ★★★★★☆☆

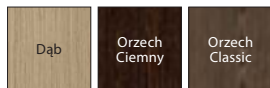

### Okleina Naturalna Dąb ★★★★★☆☆



### Okleina Naturalna Jesion ★★★★★☆☆



\* Okleina Jesion dostępna jest dla Modeli z grupy Space, układ okleiny – kwiat.

### Okleina Naturalna Orzech ★★★★★☆☆



\* Okleina Orzech dostępna jest dla Modeli z grupy Space, układ okleiny – kwiat.

### Okleina Naturalna Dąb Satin ★★★★★☆☆

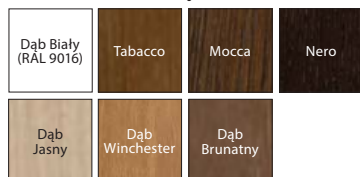

Specyfiką okleiny naturalnej jest możliwość wystąpienia różnic w usłojeniu i wybarwieniu. Różnice te nie mogą być podstawą uznania reklamacji.

**K** Możliwość realizacji nietypowych wysokości w Porta KONTRAKT, patrz str. 210.

## CENNIK NETTO | BRUTTO PLN (zwróć uwagę na DOPLĄTY)

| MODELE                          | okl. Naturalna Select | okl. Naturalna Dąb, Jesion | okl. Naturalna Orzech | okl. Naturalna Dąb Satin |
|---------------------------------|-----------------------|----------------------------|-----------------------|--------------------------|
| <b>Sand, Space, Line, Ethno</b> | 941   <b>1157,43</b>  | 991   <b>1218,93</b>       | 1111   <b>1366,53</b> | 1041   <b>1280,43</b>    |
| <b>Przeszklenie 01</b>          | 1352   <b>1662,96</b> | 1402   <b>1724,46</b>      | 1522   <b>1872,06</b> | 1452   <b>1785,96</b>    |
| <b>Przeszklenie 02</b>          | 1426   <b>1753,98</b> | 1476   <b>1815,48</b>      | 1596   <b>1963,08</b> | 1526   <b>1876,98</b>    |
| <b>Przeszklenie 03</b>          | 1338   <b>1645,74</b> | 1388   <b>1707,24</b>      | 1508   <b>1854,84</b> | 1438   <b>1768,74</b>    |

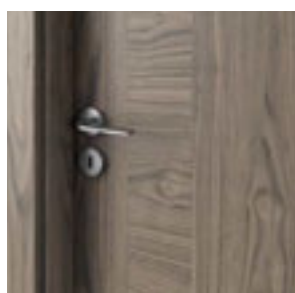

usłojenie w modelu Line

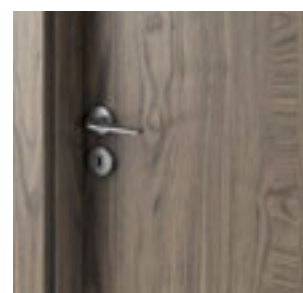

usłojenie w modelu Ethno



nowy zawias chowany 3D

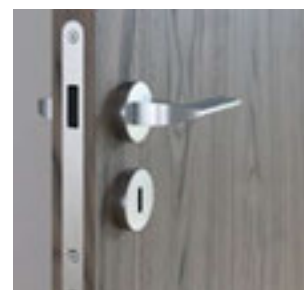

bezpieczny zamek magnetyczny

## KONSTRUKCJA SKRZYDŁA

Rama wykonana z wysokiej jakości drewna, sklejki, płyty wiórowej otworowej oraz dwustronnej okładziny wykonanej z materiałów drewnopochodnych pokrytej okleiną naturalną. Szyba o grubości 8 mm. Powierzchnia skrzydła zabezpieczona jest ekologicznymi lakierami wodnymi, utwardzonymi w technologii UV (półmat).

## AKCESORIA W CENIE SKRZYDŁA

- Zamek z czołem srebrny połysk lub złoty połysk: na klucz zwykły, z blokadą łazienkową lub dostosowany pod wkładkę patentową
- Zamek zwykły lub magnetyczny
- Szyba mleczna, bezbarwna

## OŚCIEŻNICE

Rekomendowana ościeżnica bezprzylgowa:  
• Villadora MODERN str. 166

## UWAGI

- Aprobata Techniczna AT-15-6515/2016, ITB Warszawa.
- Drzwi wyposażone w 3 szt. zawiasów 3D – pakowane do ościeżnicy.
- Możliwość dowolnego zestawienia wymiarów skrzydeł w drzwiach podwójnych.
- Skrzydło podwójne niedostępne z zamkiem magnetycznym.
- **Wysokość 220 cm - niedostępna dla skrzydeł w okleinie Naturalnej Select Orzech Classic.**

## DOPLĄTY (OPCJE)

- tuleje wentylacyjne 1 rząd 146 | **179,58**
- skrót wentylacyjny 12 mm (opcja) 0 zł
- zamek magnetyczny (opcja) 0 zł
- pokrycie okleiną Nat. Dąb Satin Biały 250 | **307,50**
- wysokość skrzydła 220 cm 100 | **123,00**
- klamka z szyldem (str. 182)



05

# DRZWI ŁAMANE, PRZESUWNE

Porta ALFA, BETA  
System przesuwny PORTA, ALU  
System przesuwny KOMPAKT, METAL

Oferta drzwi suwanych i systemów przesuwnych marki Porta pozwala na idealne dopasowanie drzwi do pomieszczeń, które wymagają specjalnych rozwiązań. W systemach przesuwnych marki Porta możecie Państwo wykorzystać drzwi z dowolnej kolekcji, które przypadną Państwu do gustu.

# Drzwi łamane

od 489,- | **601,47**  
cena skrzydła ALFA, BETA netto | brutto (PLN)



ALFA, BETA, Dąb Milano 1

## ALFA



SPOSÓB OTWIERANIA DRZWI (rzut z góry)

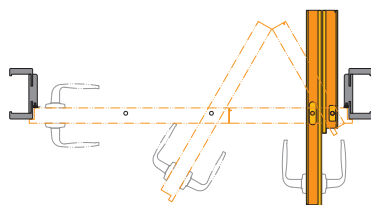

Drzwi prawe



Zobacz drzwi ALFA:  
[www.porta.com.pl/dm/alfabeta.wmv](http://www.porta.com.pl/dm/alfabeta.wmv)

### SKRZYDŁO PRZYLGOWE

- Kompletny zestaw składa się z:
- systemu prowadzącego (dopłata do zestawu)
  - dwuelementowego skrzydła
  - ościeżnicy Porta SYSTEM (zmodyfikowanej)

## BETA

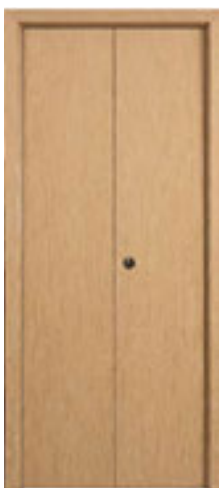

SPOSÓB OTWIERANIA DRZWI\* (rzut z góry)

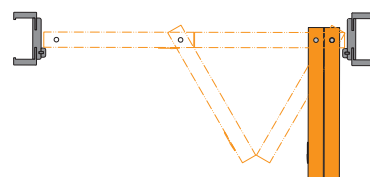

Drzwi prawe



Zobacz drzwi BETA:  
[www.porta.com.pl/dm/alfabeta.wmv](http://www.porta.com.pl/dm/alfabeta.wmv)

### SKRZYDŁO BEZPRZYLGOWE

- Kompletny zestaw składa się z:
- systemu prowadzącego (w cenie ościeżnicy)
  - dwuelementowego skrzydła
  - ościeżnicy Porta SYSTEM (zmodyfikowanej)

\*UWAGA: Specyfika okuć przy całkowitym otwarciu skrzydeł powoduje nieznaczne zwężenie światła przejścia (około 10 cm).

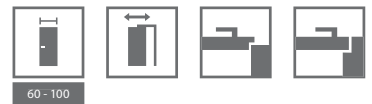

## KOLORYSTYKA

|                               |       |
|-------------------------------|-------|
| Lakier Standard               | ★★★   |
| Portadecor<br>Portasynchro 3D | ★★★   |
| Portadur                      | ★★★★  |
| Portaperfect 3D<br>CPL HQ     | ★★★★★ |

Próbki kolorów patrz str. 200 – 207.

## CENNIK NETTO | BRUTTO PLN (zwróć uwagę na DOPLĄTY)

| MODELE  | ALFA, BETA          |
|---|---------------------|
| Lakier Standard, Portadecor,<br>Portasynchro 3D | 489   <b>601,47</b> |
| Portadur, Portaperfect 3D,<br>CPL HQ gr. I      | 569   <b>699,87</b> |

Do ceny kompletnego zestawu należy dodać cenę ościeżnicy Porta SYSTEM do drzwi jednoskrzydłowych we właściwym zakresie regulacji, patrz str. 158.

## KONSTRUKCJA SKRZYDŁA

Wypełnienie skrzydła stanowi wkład stabilizujący „plaster miodu” lub płyta wiórowa otworowa wzmocniona wewnętrznym ramiakiem ze sklejki (opcja za dopłatą). ALFA to drzwi dwuelementowe podzielone asymetrycznie z klasycznym zamkiem w skrzydle i zaczepem w profilu ościeżnicy. BETA to drzwi dwuelementowe podzielone symetrycznie, bez zamka.

## AKCESORIA W CENIE

- Mechanizm prowadzący
- Uszczelka
- Trzy zawiasy chowane srebrne
- Zamek: na klucz zwykły, z blokadą łazienkową lub dostosowany pod wkładkę patentową (ALFA)
- Zaczep zamka (ALFA)
- Pochwyty okrągły (BETA)

## OŚCIEŻNICE

Ościeżnica Porta SYSTEM zmodyfikowana, zakres szerokości od B do K str. 158.

## UWAGI

- Krajowa Ocena Techniczna ITB-KOT-2017/0184 wydanie 1.
- Rozmiar „100” niedostępny w systemie BETA.

## DOPLĄTY

- rozmiar „100” niedostępny w systemie BETA rozmiar „100” (tylko ALFA) 50 | **61,50**
- wypełnienie płytą wiórową otworową 100 | **123,00**
- skrzydło: kolory w okleinie CPL 0,2 mm – GRUPA II 50 | **61,50**
- ościeżnica: kolory w okleinie CPL 0,2 mm – GRUPA II 50 | **61,50**
- tuleje wentylacyjne, podcięcie wentylacyjne 39 | **47,97**
- cena systemu prowadzącego Alfa (dopłata do zestawu) 65 | **81,18**
- system prowadzący Beta w cenie ościeżnicy
- klamka z szyldem (str. 182)



sposób otwierania | łamania  
skrzydła ALFA



sposób otwierania | łamania  
skrzydła BETA



System przesuwny PORTA, Porta KONCEPT A.9, Wenge White

## SYSTEMY PRZESUWNE NAŚCIENNE

### PORTA



- Kompletny zestaw składa się z:
- systemu ściennego
  - skrzydła\* (w wersji wykonania „przesuwne”)
  - ościeżnicy (w wersji wykonania „tunel”)

\* nie zawarte w cenie

### ALU



- Kompletny zestaw składa się z:
- systemu ściennego
  - skrzydła\* (w wersji wykonania „przesuwne”)
  - ościeżnicy (w wersji wykonania „tunel”)



60 - 100

## KOLORYSTYKA

|   |
|---|
| <p>Portadecor<br/>Portasynchro 3D<br/>Super Matt</p> <p>★★★★</p>  |
| <p>Portadur<br/>Okleina Premium<br/>Naturalna Select<br/>Naturalna Dąb<br/>Naturalna Dąb Satin</p> <p>★★★★★</p> |
| <p>Portaperfect 3D<br/>CPL HQ<br/>Gladstone</p> <p>★★★★★</p>  |

Próbki kolorów patrz str. 200 – 207.

## CENNIK NETTO | BRUTTO PLN (zwróć uwagę na DOPŁATY)

| MODELE   | Porta SYSTEM        |              | ALU System            |
|--|---------------------|--------------|-----------------------|
| <b>Portadecor, Portasynchro 3D</b>                         | 344   <b>423,12</b> | <b>„60”</b>  | 599   <b>736,77</b>   |
| <b>Portadur, Super Matt, Portaperfect 3D, CPL HQ gr. I</b> | 349   <b>429,27</b> | <b>„70”</b>  | 669   <b>822,87</b>   |
| <b>Okleina Premium, Gladstone</b>                          | 379   <b>466,17</b> | <b>„80”</b>  | 729   <b>896,67</b>   |
| <b>Okł. Nat. Select i Naturalna Dąb</b>                    | 449   <b>552,27</b> | <b>„90”</b>  | 799   <b>982,77</b>   |
| <b>Okł. Naturalna Dąb Satin</b>                            | 499   <b>613,77</b> | <b>„130”</b> | 1259   <b>1548,57</b> |
|  |                     | <b>„150”</b> | 1379   <b>1696,17</b> |
|  |                     | <b>„170”</b> | 1509   <b>1856,07</b> |

**UWAGA!** System PORTA oraz ALU możliwy do zastosowania z każdym skrzydłem z kolekcji Porta w wersji przesuwnej.

### KONSTRUKCJA SYSTEMU PRZESUWNEGO PORTA

Oferowany system składa się z szyny wraz z wózkami jezdnyimi, osłony szyny oraz z belki odbojowej. Osłona i belka odbojowa są wykonane z płyty wiórowej i MDF-u. Okleiny naturalne wykończone lakierem półmatowym.

### AKCESORIA W CENIE SYSTEMU

- Szyna z wózkami jezdnyimi
- Zaczep zamka
- Uszczelka szczotkowa samoprzylepna
- Element prowadzący i stabilizujący skrzydło w pionie montowany do podłogi

### OŚCIEŻNICE

Ościeżnica Porta SYSTEM w wersji wykonania „tunel” str. 158.  
Wymiary patrz str. 193, Tabela 7.

### UWAGI

- Krajowa Ocena Techniczna ITB-KOT-2017/0184 wydanie 1.
- **Zestaw jest uniwersalny co do kierunku i wysunięcia skrzydła. Kierunek można zmieniać poprzez przekręcenie belki odbojowej po lewej lub prawej stronie tunelu Porta SYSTEM.**

### DOPŁATY

- kolory w okleinie CPL 0,2 mm – GRUPA II 50 | **61,50**
- pokrycie okleiną Nat. Dąb Satin Białe 150 | **184,50**

### KONSTRUKCJA SYSTEMU PRZESUWNEGO ALU

Oferowany system składa się z szyny jezdnej oraz profilu podtrzymującego skrzydło. Oba elementy wykonane są z estetycznego aluminium.

### AKCESORIA W CENIE SYSTEMU

- Element prowadzący i stabilizujący skrzydło w pionie montowany do podłogi

### OŚCIEŻNICE

Ościeżnica Porta SYSTEM w wersji wykonania „tunel”, wymiary patrz str. 193, Tabela 7.

### UWAGI

- Zestaw jest uniwersalny co do kierunku i wysunięcia skrzydła.
- W celu prawidłowego zestawienia systemu, ościeżnicy „tunel” oraz skrzydła do kompletu należy dobrać skrzydło o jeden rozmiar większe, np.: dla systemu i „tunelu” o szerokościach „70” -> do kompletu skrzydło „80”, dla „80” -> „90”, dla „150” -> 2x „80”, dla „170” -> 2x „90” itd.
- Brak możliwości wykonania z zamkiem hakowym.



System przesuwny KOMPAKT, Porta KONCEPT A.9, Dąb Skandynawski

## SYSTEM PRZESUWNY WEWNĄTRZŚCIENNY

### KOMPAKT

SPOSÓB OTWIERANIA DRZWI (rzut z góry)

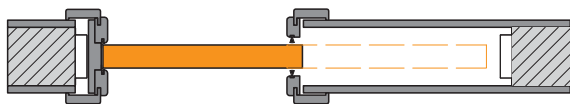

Dyskretna konstrukcja do zabudowania w ścianie gipsowej pozwala na montaż drzwi wszędzie tam gdzie zastosowanie drzwi uchylnych burzy koncepcje zaprojektowanego wnętrza lub jest wręcz niemożliwe.

Kompletny zestaw przesuwny – chowany składa się z:

- kasety konstrukcyjnej
- skrzydła\* (w wersji wykonania „przesuwne”)
- ościeżnicy

\* nie zawarte w cenie

## SYSTEM PRZESUWNY NAŚCIENNY

### METAL

od 451,- | **554,73**

cena systemu netto | brutto (PLN)

SPOSÓB OTWIERANIA DRZWI (rzut z góry)

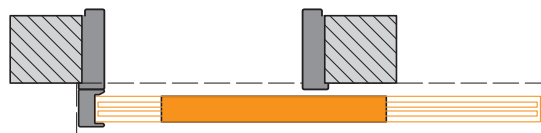

Metalowy system do drzwi przesuwnych jest przeznaczony do współpracy ze wszystkimi skrzydłami wewnątrzlokalowymi (w wersji wykonania „przesuwne”) wszędzie tam, gdzie koncepcja wnętrza lub ograniczona powierzchnia nie pozwala na zastosowanie drzwi uchylnych.

Farba Poliesterowa ★★★★★☆

|                     |                         |                       |                       |                     |                                     |
|---------------------|-------------------------|-----------------------|-----------------------|---------------------|-------------------------------------|
| Biały<br>(RAL 9016) | Popielaty<br>(RAL 7047) | Kremowy<br>(RAL 1001) | Brazowy<br>(RAL 8028) | Antracyt<br>HPL/CPL | Antracyt<br>struktura<br>(RAL 7024) |
|---------------------|-------------------------|-----------------------|-----------------------|---------------------|-------------------------------------|



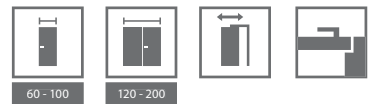

## KOLORYSTYKA

Portadecor  
Portasynchro 3D  
Super Matt



Portadur  
Okleina Premium  
Naturalna Select  
Naturalna Dąb  
Naturalna Dąb Satin



Portaperfect 3D  
CPL HQ  
Gladstone



## CENNIK NETTO | BRUTTO PLN (zwróć uwagę na DOPLĄTY)

| KOMPAKT  | jednoskrzydłowe       | dwuskrzydłowe         |
|--|-----------------------|-----------------------|
| <b>Portadecor, Portasynchro 3D</b>                         | 1044   <b>1284,12</b> | 1704   <b>2095,92</b> |
| <b>Portadur, Super Matt, Portaperfect 3D, CPL HQ gr. I</b> | 1069   <b>1314,87</b> | 1739   <b>2138,97</b> |
| <b>Okleina Premium, Gladstone</b>                          | 1099   <b>1351,77</b> | 1769   <b>2175,87</b> |
| <b>Okł. Nat. Select i Naturalna Dąb</b>                    | 1379   <b>1696,17</b> | 2069   <b>2544,87</b> |
| <b>Okł. Naturalna Dąb Satin</b>                            | 1429   <b>1757,67</b> | 2129   <b>2618,67</b> |

**UWAGA!** System KOMPAKT oraz METAL możliwy do zastosowania z każdym skrzydłem z kolekcji Porta w wersji przesuwnej.

KOMPAKT,  
METAL



zamek hakowy



kaseta konstrukcyjna



system przesuwny naścienny METAL

### KONSTRUKCJA SYSTEMU KOMPAKT

Oferowany system składa się z kasety metalowej ze stali ocynkowej wraz z kompletnym systemem jezdnym, stanowiącej konstrukcję wewnątrz ściany oraz ościeżnicy wykonanej z płyty wiórowej i MDF-u.

#### AKCESORIA W CENIE ZESTAWU

- Kasety konstrukcyjne
- Szyna z wózkami jezdny i elementem prowadzącym skrzydło, montowanym do podłogi
- Zaczep zamka
- Uszczelka szczotkowa przeciwkurzowa wciskana
- Ościeżnica

#### OŚCIEŻNICE

- Ościeżnica dedykowana KOMPAKT, wymiary patrz str. 193, Tabela 7.

#### UWAGI

- System przygotowany do ścianek kartonowo-gipsowych o szerokości 125 mm.

#### DOPLĄTY

- system synchronizacji zamykania skrzydeł w drzwiach podwójnych 163 | **200,49**
- kolory w okleinie CPL 0,2 mm – GRUPA II 50 | **61,50**
- pokrycie okleiną Nat. Dąb Satin Biały 150 | **184,50**

### KONSTRUKCJA SYSTEMU METAL

Kompletny system składa się z ościeżnicy Kątowej Dużej składanej na mur o szerokości profilu 100 mm wykonanej w wersji „tunel” (tj. bez zawiasów, otworu na zamek i przetłoczenia pod uszczelkę), szyny z wózkami jezdny i osłony szyny oraz belki odbojowej. Wszystkie elementy zestawu wykonane są z blachy stalowej ocynkowanej i dostarczane zapakowane w karton do samodzielnego złożenia na miejscu budowy.

#### AKCESORIA W CENIE ZESTAWU

- Uszczelka szczotkowa samoprzylepna
- Element prowadzący i stabilizujący skrzydło w pionie montowany do podłogi.

#### OŚCIEŻNICE

- Ościeżnica metalowa/stalowa składana w wersji wykonania „tunel” „60”, „70”, „80”, „90”, „100” wymiary patrz str. 193, Tabela 7.
- Zestaw jest dostępny jako uniwersalny (tj. bez strony lewej czy prawej) i produkowany w wersji do postawienia na gotowej podłodze – poziom „0”.
- Zmianę kierunku wysunięcia drzwi można uzyskać poprzez przekręcenie belki odbojowej po lewej lub prawej stronie ościeżnicy.

#### UWAGI

- Krajowa Ocena Techniczna ITB-KOT-2017/0184 wydanie 1.





# DRZWI TECHNICZNE

Akustyczne 27 dB, 32 dB

Porta SILENCE 37 dB, EI 30

Akustyczne 42 dB

Przeciwpożarowe EI 30, EI 60

ENDURO

AQUA

Więcej szczegółowych informacji  
znajdziesz w KATALOGU INWESTYCYJNYM

[porta.com.pl/do-pobrania](http://porta.com.pl/do-pobrania)



PRODUKTY  
PORTA STEEL



W dziale drzwi technicznych przedstawiamy  
Państwu produkty dobrze znane na inwestycjach.  
W ofercie posiadamy zarówno drzwi akustyczne,  
techniczne, a także drzwi przeciwpożarowe.

# Akustyczne 27 dB, 32 dB

od 799,- | **982,77**

cena kompletu netto | brutto (PLN)



Izolacyjność akustyczna:

Rw=31 dB\*

Rw=35 dB\*

Fotografia przedstawia przykład realizacji nietypowej Porta KONTRAKT, patrz str. 210.

wszystkie dostępne modele patrz str. 122

## W cenie kompletu drzwi

- skrzydło
- ościeżnica

## DRZWI POSIADAJĄ KLASĘ IZOLACYJNOŚCI AKUSTYCZNEJ:

- Rw=27 dB (27-31 dB)
- Rw=32 dB (32-36 dB)



Model OFFICE 8, Nugat Ciemny

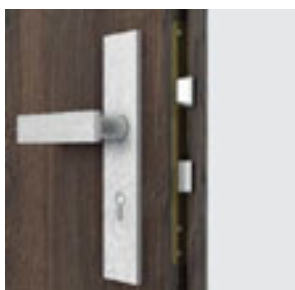

zamek pod wkładkę patentową



uszczelka progowa ruchoma  
w skrzydle



zawias czopowy 27dB

\* Szczegółowe wyniki badań dostępne w zakładce DO POBRANIA na stronie [www.porta.com.pl](http://www.porta.com.pl)



## KOLORYSTYKA

Naturalna Select  
Naturalna Dąb, Jesion, Orzech  
Naturalna Dąb Satin  
Drewnopodobna PCV



CPL HQ 0,2 mm



CPL HQ 0,7 mm  
Gładstone



Próbki kolorów *patrz str. 200 – 207.*

**UWAGA!** Okleiny naturalne (z wyj. Okł. Nat. Jesion i Orzech) możliwe do wykonania w pionowym lub poziomym układzie usłojenia (dotyczy skrzydła).

**UWAGA!** Do drzwi wejściowych zalecamy okleiny CPL lub Gładstone, a w szczególności do zastosowań w obiektach publicznych.

## CENNIK NETTO | BRUTTO PLN (zwróć uwagę na DOPŁATY)

| 27 dB                                   |                      |                      |                      |                          |                       |
|---|----------------------|----------------------|----------------------|--------------------------|-----------------------|
| typ ościeżnicy                          | CPL HQ 0,2 gr. I     | CPL 0,7 gr. I        | Drewnopodobna PCV    | Gładstone (ukł. poziomy) | Okleiny Naturalne     |
| <b>z ościeżnicą metalową</b>            | 799   <b>982,77</b>  | 909   <b>1118,07</b> | 909   <b>1118,07</b> | 909   <b>1118,07</b>     | 1169   <b>1437,87</b> |
| <b>z ościeżnicą regulowaną zakres A</b> | 824   <b>1013,52</b> | 934   <b>1148,82</b> | –                    | 984   <b>1210,32</b>     | 1464   <b>1800,72</b> |

| 32 dB                                      |                       |                       |                          |                       |  |
|--|-----------------------|-----------------------|--------------------------|-----------------------|--|
| typ ościeżnicy                             | CPL 0,7 gr. I         | Drewnopodobna PCV     | Gładstone (ukł. poziomy) | Okleiny Naturalne     |  |
| <b>z ościeżnicą metalową</b>               | 1049   <b>1290,27</b> | 1049   <b>1290,27</b> | 1049   <b>1290,27</b>    | 1309   <b>1610,07</b> |  |
| <b>z oścież. regulowaną zakres A</b>       | 1049   <b>1290,27</b> | –                     | 1099   <b>1351,77</b>    | 1510   <b>1857,30</b> |  |
| <b>z oścież. regulowaną zakres B, C</b>    | 1099   <b>1351,77</b> | –                     | 1149   <b>1413,27</b>    | 1570   <b>1931,10</b> |  |
| <b>z oścież. regulowaną zakres D, E</b>    | 1129   <b>1388,67</b> | –                     | 1179   <b>1450,17</b>    | 1600   <b>1968,00</b> |  |
| <b>z oścież. regulowaną zakres F</b>       | 1139   <b>1400,97</b> | –                     | 1189   <b>1462,47</b>    | 1630   <b>2004,90</b> |  |
| <b>z oścież. regulowaną zakres G, H</b>    | 1179   <b>1450,17</b> | –                     | 1229   <b>1511,67</b>    | 1660   <b>2041,80</b> |  |
| <b>z oścież. regulowaną zakres I, J, K</b> | 1219   <b>1499,37</b> | –                     | 1269   <b>1560,87</b>    | 1730   <b>2127,90</b> |  |

### AKCESORIA

- Trzy zawiasy czopowe (ośc. regulowana) lub trójelementowe (ośc. metalowa)
- Zamek dostosowany pod wkładkę patentową
- Uszczelka progowa samoopadająca
- Uszczelka w ościeżnicy
- Ościeżnica
- W wykonaniu CPL HQ oraz Gładstone boki skrzydła pokryte są taśmą ABS.

### OŚCIEŻNICE

- Ościeżnica Porta SYSTEM regulowana (drzwi 27 dB) lub regulowana wzmocniona (drzwi 32 dB), *patrz str. 158.* Prezentowana na *str. 122* cena drzwi obejmuje ościeżnicę o zakresie szerokości „A”.
- Ościeżnica metalowa kątowna, o szerokości 100 mm.
- Ościeżnica PROJEKT, PROJEKT PREMIUM (*str. 178*).

### UWAGI

- Krajowa Ocena Techniczna ITB-KOT-2017/0096 wydanie 1 (Rw=27 dB).
- Krajowa Ocena Techniczna ITB-KOT-2017/0007 wydanie 1 (Rw=32 dB).
- Podane ceny drzwi 27 dB i 32 dB z ościeżnicą regulowaną dotyczą drzwi z ościeżnicą na najwyższą szerokość muru.
- Klasa izolacyjności akustycznej Rw=27 dB (zakres 27÷31 dB) D<sub>1</sub>=25 dB.
- Klasa izolacyjności akustycznej Rw=32 dB (zakres 32÷36 dB) D<sub>1</sub>=30 dB.
- Minimalna szerokość skrzydła w modelach z ramkami: ramka 1 – 444 mm, ramka 2 – 644 mm, ramka 3 – 468 mm, ramka 4 – 744 mm.
- Rozmiar „60” tylko dla skrzydeł płaskich.

### DOPLATY:

- rozmiar „100” 50 | **61,50**
- regulowany zaczep zamka w ośc. metalowej 25 | **30,75**
- skrzydło: kolory w okleinie CPL 0,2 mm i 0,7 mm – GRUPA II 50 | **61,50**
- ościeżnica: kolory w okleinie CPL 0,2 mm – GRUPA II 50 | **61,50**
- skrzydło: kolory Gładstone w układzie pionowym 110 | **135,30**
- **PROMOCJA** – intarsje srebrne lub czarne wyłącznie dla kolekcji frezowane OFFICE – dotyczy modeli 8–9 0 zł
- intarsje w okleinach syntetycznych (na 1 stronę, na dwie strony cena x 2) 36 | **44,28**
- intarsje w okleinach naturalnych (na 1 stronę, na dwie strony cena x 2) 38 | **46,74**
- skrzydło: okleina Nat. Dąb Satin Białą 300 | **369**
- skrzydło: okleina Nat. Dąb Satin (pozostałe kolory) 75 | **92,25**
- skrzydło: okleina Nat. Orzech 120 | **147,60**
- ościeżnica: okleina Nat. Dąb Satin Białą 150 | **184,50**
- ościeżnica: okleina Nat. Dąb Satin (pozostałe kolory) 50 | **61,50**
- ościeżnica: okleina Nat. Orzech 50 | **61,50**
- ramiak z tarczy drewna egzotycznego (tylko w RW 27 dB) 89 | **109,47**
- profil ośc. metalowej do Nakładki PROJEKT 50 | **61,50**
- profil ośc. metalowej do Nakładki PROJEKT PREMIUM 80 | **98,40**
- profil ościeżnicy metalowej od 80 do 100 mm *bez dopłaty*
- profil ościeżnicy metalowej od 101 do 150 mm 50 | **61,50**
- profil ościeżnicy metalowej od 151 do 270 mm 100 | **123,00**
- profil ościeżnicy metalowej od 271 do 390 mm 151 | **185,73**
- wzmocnienie pod samozamykacz w ośc. metalowej 39 | **47,97**
- dyble montażowe (ośc. metalowa) 33 | **40,59**
- kotwy montażowe (ośc. metalowa) 33 | **40,59**
- klamka z szyldem (*str. 184*)

# Porta SILENCE 37 dB, EI 30

od 1229,- | **1511,67**

cena kompletu netto | brutto (PLN)

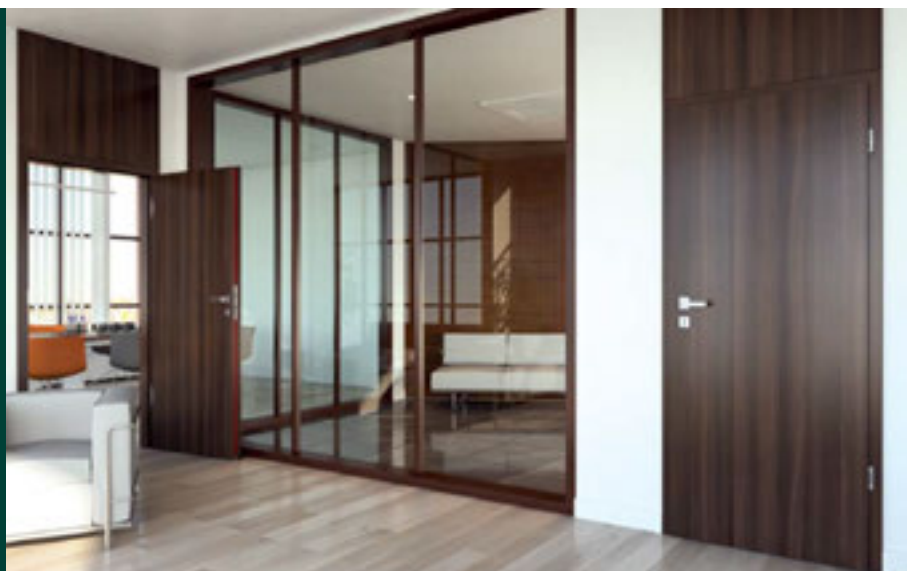

Porta SILENCE, Dąb Milano 5

Izolacyjność akustyczna  $R_w=40$  dB\*

Ogniodporność 30 min

Dymoszczelność

wszystkie dostępne modele patrz str. 122

## W cenie kompletu drzwi

- skrzydło
- ościeżnica

DRZWI PORTA SILENCE POSIADAJĄ  
KLASĘ IZOLACYJNOŚCI AKUSTYCZNEJ:

- $R_w=37$  dB (37–41 dB)

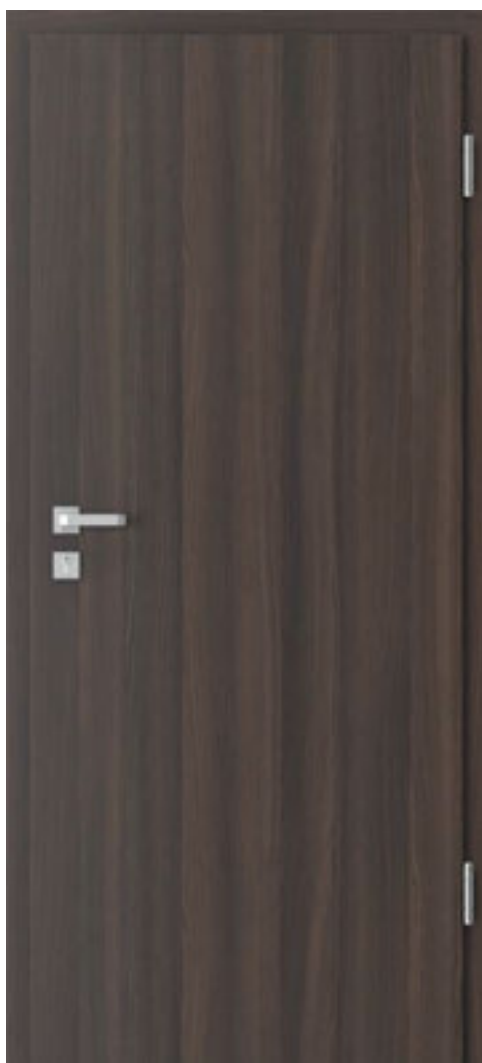

Plaskie, Dąb Milano 5 z ościeżnicą regulowaną



zamek pod wkładkę patentową



zawiasy obiektowe

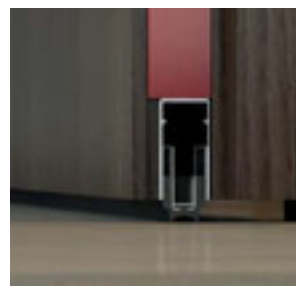

uszczelka progowa automatyczna

\* Szczegółowe wyniki badań dostępne w zakładce DO POBRANIA na stronie [www.porta.com.pl](http://www.porta.com.pl)



## KOLORYSTYKA

Naturalna Select  
Naturalna Dąb, Jesion, Orzech  
Naturalna Dąb Satin  
Drewnopodobna PCV



CPL HQ 0,2 mm



CPL HQ 0,7 mm  
Gladstone



Próbki kolorów *patrz str. 200 – 207.*

**UWAGA!** Okleiny naturalne (z wyj. Okł. Nat. Jesion i Orzech) możliwe do wykonania w pionowym lub poziomym układzie usłojenia (dotyczy skrzydła).

**UWAGA!** Do drzwi wejściowych zalecamy okleiny CPL lub Gladstone, a w szczególności do zastosowań w obiektach publicznych.

## CENNIK NETTO | BRUTTO PLN (zwróć uwagę na DOPŁATY)

| typ ościeżnicy            | 37dB                  |                                   |                         |                       |
|---------------------------|-----------------------|-----------------------------------|-------------------------|-----------------------|
|                           | CPL 0,2 gr. I         | CPL 0,7 gr. I, Drewnopodobna PCV* | Gladstone (ukł.poziomy) | Okleiny Naturalne     |
| metalowa                  | 1346   <b>1655,58</b> | 1426   <b>1753,98</b>             | 1426   <b>1753,98</b>   | 2036   <b>2504,28</b> |
| MDF przylgowa             | 1229   <b>1511,67</b> | 1329   <b>1634,67</b>             | 1379   <b>1696,17</b>   | 2189   <b>2692,47</b> |
| MDF bezprzylgowa          | 1569   <b>1929,87</b> | 1669   <b>2052,87</b>             | 1719   <b>2114,37</b>   | 2529   <b>3110,67</b> |
| regulowana zakres C       | 1689   <b>2077,47</b> | 1769   <b>2175,87</b>             | 1819   <b>2237,37</b>   | 2728   <b>3355,44</b> |
| regulowana zakres D, E    | 1749   <b>2151,27</b> | 1829   <b>2249,67</b>             | 1879   <b>2311,17</b>   | 2758   <b>3392,34</b> |
| regulowana zakres F, G, H | 1759   <b>2163,57</b> | 1839   <b>2261,97</b>             | 1889   <b>2323,47</b>   | 2788   <b>3429,24</b> |
| regulowana zakres I, J, K | 1819   <b>2237,37</b> | 1899   <b>2335,77</b>             | 1949   <b>2397,27</b>   | 2858   <b>3515,34</b> |

| typ ościeżnicy            | 37dB + EI 30          |                                   |                         |                       |
|---------------------------|-----------------------|-----------------------------------|-------------------------|-----------------------|
|                           | CPL 0,2 gr. I         | CPL 0,7 gr. I, Drewnopodobna PCV* | Gladstone (ukł.poziomy) | Okleiny Naturalne     |
| metalowa                  | 1446   <b>1778,58</b> | 1526   <b>1876,98</b>             | 1526   <b>1876,98</b>   | 2136   <b>2627,28</b> |
| MDF przylgowa             | 1329   <b>1634,67</b> | 1429   <b>1757,67</b>             | 1479   <b>1819,17</b>   | 2289   <b>2815,47</b> |
| MDF bezprzylgowa          | 1669   <b>2052,87</b> | 1769   <b>2175,87</b>             | 1819   <b>2237,37</b>   | 2629   <b>3233,67</b> |
| regulowana zakres C       | 1789   <b>2200,47</b> | 1869   <b>2298,87</b>             | 1919   <b>2360,37</b>   | 2828   <b>3478,44</b> |
| regulowana zakres D, E    | 1849   <b>2274,27</b> | 1929   <b>2372,67</b>             | 1979   <b>2434,17</b>   | 2858   <b>3515,34</b> |
| regulowana zakres F, G, H | 1859   <b>2286,57</b> | 1939   <b>2384,97</b>             | 1989   <b>2446,47</b>   | 2888   <b>3552,24</b> |
| regulowana zakres I, J, K | 1919   <b>2360,37</b> | 1999   <b>2458,77</b>             | 2049   <b>2520,27</b>   | 2958   <b>3638,34</b> |

\* - drzwi w okleinie Drewnopodobnej PCV dostępne tylko z ościeżnicą metalową

## KONSTRUKCJA SKRZYDŁA

Wypełnienie skrzydła stanowi specjalna 5 warstwowa konstrukcja akustyczna PortaSilence® w ramie z klejki drewna iglastego. Całość obłożona jest płytą HDF. Dostępne w wersji przylgowej i bezprzylgowej. W wykonaniu CPL HQ oraz Gladstone boki skrzydła pokryte są taśmą ABS.

## AKCESORIA

- Dwa lub trzy zawiasy wzmocnione obiektowe  
Wersja przylgowa ościeżnicy MDF – 4 zawiasy czopowe
- Zamek wpuszczany zapadkowy pod wkładkę patentową
- Uszczelka progowa, automatyczna

## OŚCIEŻNICE

- Możliwość zamówienia ościeżnicy w dwóch wariantach przylgowej i bezprzylgowej;
- Ościeżnica regulowana Porta SYSTEM o zakresie grubości muru od 120 do 300 mm. Wykonana ze sklejk.
- Ościeżnica metalowa kątowna o szerokości profilu 100 mm. Wykonana z blachy stalowej obustronnie ocynkowanej, o grubości 1,5 mm
- Ościeżnica stała MDF 100 mm.
- Ościeżnica PROJEKT (str. 178)
- Ościeżnica Projekt PREMIUM dostępna z Dokumentacją Dopuszczenia Jednostkowego realizacją Dział Kontraktów.

## UWAGI

- Krajowa Ocena Techniczna ITB-KOT-2017/0007 wydanie 1.
- Krajowy Certyfikat Stałości Właściwości Użytkowych nr 020-UWB-0567/W
- W celu spełnienia warunków prawa budowlanego do drzwi o izolacyjności ogniowej i/ lub dymoszczelności należy stosować samozamykacz.

- Drzwi ogniowe należy wyposażać w szyldy z klamką z rdzeniem stalowym.
- W przypadku zastosowania innych okuć niż proponowane przez firmę PORTA, należy kierować się wytycznymi zawartymi w karcie gwarancyjnej.
- Dostępne wyłącznie w wersji płaskie, z intarsjami i z ramkami.
- Drzwi ogniowe – intarsje dostępne tylko w opcji na dwie strony.

## DOPLATY

- rozmiar „100” 50 | **61,50**
- skrzydło: kolory w okleinie CPL 0,2 mm i 0,7 mm – GRUPA II 50 | **61,50**
- ościeżnica: kolory w okleinie CPL 0,2 mm – GRUPA II 50 | **61,50**
- skrzydło: kolory Gladstone w układzie pionowym 110 | **135,30**
- **PROMOCJA** – intarsje srebrne lub czarne wyłącznie dla kolekcji frezowane OFFICE – dotyczy modeli 8–9 0 zł
- intarsje w okleinach syntetycznych (na 1 stronę, na dwie strony cena x 2) 36 | **44,28**
- intarsje w okleinach naturalnych (na 1 stronę, na dwie strony cena x 2) 38 | **46,74**
- skrzydło: okleina Nat. Dąb Satin Białe 300 | **369,00**
- skrzydło: okleina Nat. Dąb Satin (pozostałe kolory) 75 | **92,25**
- skrzydło: okleina Nat. Orzech 120 | **147,60**
- ościeżnica: okleina Nat. Dąb Satin Białe 150 | **184,50**
- ościeżnica: okleina Nat. Satin (pozostałe kolory) 75 | **92,25**
- ościeżnica: okleina Nat. Orzech 50 | **61,50**
- profil ośc. metalowej do Nakładki PROJEKT 50 | **61,50**
- rozszerzenie profilu ościeżnicy metalowej od 101 do 150 mm 50 | **61,50**
- rozszerzenie profilu ościeżnicy metalowej od 151 do 270 mm 100 | **123,00**
- rozszerzenie profilu ościeżnicy metalowej od 271 do 390 mm 151 | **185,73**
- ramiak z tarcicy drewna egzotycznego (tylko w RW 27 dB) 89 | **109,47**
- klamka z szyldem (str. 184)



# Akustyczne 42 dB

od 2299,- | **2827,77**

cena kompletu netto | brutto (PLN)



Izolacyjność akustyczna  
Rw=43 dB\*

Przykładowe niestandardowe wykonanie Porta KONTRAKT, patrz str. 210.

wszystkie dostępne modele patrz str. 122

## W cenie

- skrzydło
- ościeżnica

## DRZWI POSIADAJĄ KLASĘ IZOLACYJNOŚCI AKUSTYCZNEJ:

- Rw=42 dB (42-46 dB)



Plaskie, Orzech Modena 1 z ościeżnicą MDF

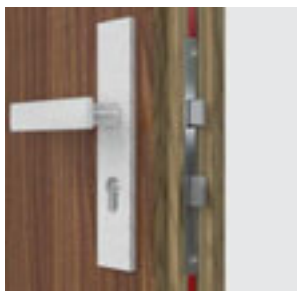

zamek pod wkładkę patentową



uszczelki progowe automatyczne

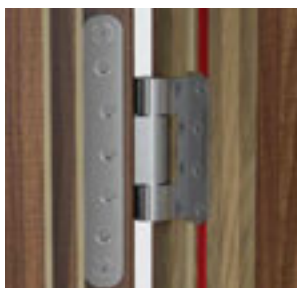

zawiasy obiektowe

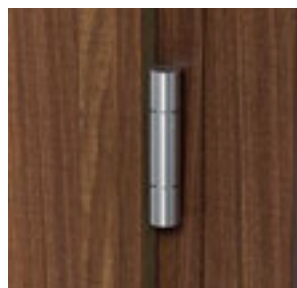

zawiasy obiektowe

\* Szczegółowe wyniki badań dostępne w zakładce DO POBRANIA na stronie [www.porta.com.pl](http://www.porta.com.pl)





nie dotyczy zestawu z ościeżnicą Porta SYSTEM

## KOLORYSTYKA

Naturalna Select  
Naturalna Dąb, Jesion, Orzech  
Naturalna Dąb Satin  
Drewnopodobna PCV

★★★★

CPL HQ 0,7 mm  
Gladstone

★★★★★

Próbki kolorów patrz str. 200 – 207.

**UWAGA!** Okleiny naturalne (z wyj. Okł. Nat. Jesion i Orzech) możliwe do wykonania w pionowym lub poziomym układzie usjojenia (dotyczy skrzydła).

**UWAGA!** Do drzwi wejściowych zalecamy okleiny CPL lub Gladstone, a w szczególności do zastosowań w obiektach publicznych.

## CENNIK NETTO | BRUTTO PLN (zwróć uwagę na DOPŁATY)

| ościeżnica regulowana Porta SYSTEM wzmocniona | Okleina CPL HQ 0,7 gr. I | Gladstone (ukł. pionowy) | Okleiny Naturalne         |                       |  |
|---|--------------------------|--------------------------|---------------------------|-----------------------|--|
| <b>zakres C</b>                               | 2299   <b>2827,77</b>    | 2459   <b>3024,57</b>    | 2813   <b>3459,99</b>     |                       |  |
| <b>zakres D-G</b>                             | 2369   <b>2913,87</b>    | 2529   <b>3110,67</b>    | 2883   <b>3546,09</b>     |                       |  |
| <b>zakres H-K</b>                             | 2469   <b>3036,87</b>    | 2629   <b>3233,67</b>    | 2983   <b>3669,09</b>     |                       |  |
| rodzaj ościeżnicy                             | Okleina CPL HQ 0,7 gr. I | Gladstone (ukł. pionowy) | Okleina drewnopodobna PCV | Okleiny Naturalne     |  |
| <b>ościeżnica MDF (EI 30)</b>                 | 2299   <b>2827,77</b>    | 2459   <b>3024,57</b>    | –                         | 2750   <b>3382,5</b>  |  |
| <b>ościeżnica metalowa</b>                    | 2469   <b>3036,87</b>    | 2579   <b>3172,17</b>    | 2469   <b>3036,87</b>     | 2729   <b>3356,67</b> |  |

## AKCESORIA

- Dwa zawiasy wzmocnione obiektowe, trzy zawiasy dla MDF (EI 30)
- Zamek dostosowany pod wkładkę patentową
- Dwie uszczelki progowe, automatyczne
- Uszczelka gumowa obwiedniowa w przyldze skrzydła i ościeżnicy
- Uszczelka pęczniająca pod wpływem wysokiej temperatury – wyłącznie ościeżnica metalowa oraz MDF (EI 30) Rw=42 dB

## OŚCIEŻNICE

- Ościeżnica regulowana Porta SYSTEM wzmocniona TYP DT-AW/PS o zakresie grubości muru od 120 mm do 300 mm. Belki ościeżnicy wykonano ze sklejki. Prezentowana na str. 113 cena drzwi obejmuje ościeżnicę o zakresie szerokości „C”.
- Ościeżnica metalowa kątowna TYP DT-AW/M o szerokości profilu 120 mm. Wykonana z blachy stalowej o grubości 1,5 mm. Zawiera wzmocnienie pod samozamykacz w standardzie.
- Ościeżnica stała MDF 100 mm Rw 42 dB wyposażona w gniazda zawiasów z regulacją w trzech płaszczyznach. Możliwe wykonanie ościeżnicy w wersji z regulacją dostosowaną do szerokości ściany (od szerokości 160 mm) – zamówienie kontraktowe. Brak możliwości zamówienia wzmocnienia pod samozamykacz.
- Ościeżnica PROJEKT, PROJEKT PREMIUM (str. 178).

## UWAGI

- Krajowa Ocena Techniczna ITB-KOT-2017/0096 wydanie 1.
- Krajowy Certyfikat Stałości Właściwości Użytkowych nr 020-UWB-2546/W.
- Klasa izolacyjności akustycznej Rw=42 dB (zakres 42÷46 dB).
- W celu spełnienia warunków prawa budowlanego do drzwi o izolacyjności ogniowej i/lub dymoszczelności należy stosować samozamykacz.

- Drzwi ogniowe należy wyposażyć w szyldy z klamką z rdzeniem stalowym.
- W przypadku zastosowania innych okuć niż proponowane przez firmę PORTA, należy kierować się wytycznymi zawartymi w karcie gwarancyjnej.

## DOPŁATY

- rozmiar „100” 50 | **61,50**
- skrzydło: kolory w okleinie CPL 0,2 mm i 0,7 mm – GRUPA II 50 | **61,50**
- ościeżnica: kolory w okleinie CPL 0,2 mm – GRUPA II 50 | **61,50**
- **PROMOCJA** – intarsje srebrne lub czarne wyłącznie dla kolekcji frezowane OFFICE – dotyczy modeli 8–9 0 zł
- intarsje w okleinach syntetycznych (na 1 stronę, na dwie strony cena x 2) 36 | **44,28**
- intarsje w okleinach naturalnych (na 1 stronę, na dwie strony cena x 2) 38 | **46,74**
- skrzydło: okleina Nat. Dąb Satin Biały 300 | **369,00**
- skrzydło: okleina Nat. Dąb Satin (pozostałe kolory) 75 | **92,25**
- skrzydło: okleina Nat. Orzech 120 | **147,60**
- ościeżnica: okleina Nat. Dąb Satin Biały 150 | **184,50**
- ościeżnica: okleina Nat. Satin (pozostałe kolory) 50 | **61,50**
- ościeżnica: okleina Nat. Orzech 50 | **61,50**
- profil ośc. metalowej do Nakładki PROJEKT 50 | **61,50**
- profil ośc. metalowej do Nakładki PROJEKT PREMIUM 80 | **98,40**
- rozszerzenie profilu ościeżnicy metalowej od 101 do 150 mm 50 | **61,50**
- rozszerzenie profilu ościeżnicy metalowej od 151 do 270 mm 100 | **123,00**
- rozszerzenie profilu ościeżnicy metalowej od 271 do 390 mm 151 | **185,73**
- wzmocnienie pod samozamykacz w ośc. Porta SYSTEM 39 | **47,97**
- klamka z szyldem (str. 184)

# Przeciwpożarowe EI 30, EI 60

od 1399,- | **1720,77**

cena kompletu netto | brutto (PLN)



## EI 30

Ognioodporność 30 min.  
Izolacyjność akustyczna  $R_w=34$  dB\*

## EI 60

Ognioodporność 60 min.  
Izolacyjność akustyczna  $R_w=34$  dB\*

Przeciwpożarowe EI 30

wszystkie dostępne modele *patrz str. 122*

## W cenie kompletu drzwi

- skrzydło
- ościeżnica

## DRZWI EI 30, EI 60 POSIADAJĄ KLASĘ IZOLACYJNOŚCI AKUSTYCZNEJ:

- $R_w=32$  dB (32–36 dB)



Model 3, Dąb Brązowy, ościeżnica MDF



plaskie (EI 30)



model 2 (EI 60)



model 3  
(EI 30, EI 30 soft)



przykłady przeszkleń  
w ofercie kontraktowej (EI 30)



## KOLORYSTYKA

Naturalna Select  
Naturalna Dąb, Jesion, Orzech  
Naturalna Dąb Satin  
Drewnopodobna PCV

★★★★

CPL HQ 0,2 mm

★★★★★

CPL HQ 0,7 mm  
Gladstone

★★★★★

Próbki kolorów *patrz str. 200 – 207.*

**UWAGA!** Okleiny naturalne (z wyj. Okł. Nat. Jesion i Orzech) możliwe do wykonania w pionowym lub poziomym układzie ułożenia (dotyczy skrzydła).

**UWAGA!** Do drzwi wejściowych zalecamy okleiny CPL lub Gladstone, a w szczególności do zastosowań w obiektach publicznych.

## CENNIK NETTO | BRUTTO PLN (zwróć uwagę na DOPŁATY)

| MODELE  | pełne                 | model 3                                       |
|---|-----------------------|---|
| <b>Okleiny CPL HQ 0,2 gr. I</b>                         |                       |   |
| <b>EI 30 soft* z ościeżnicą MDF stałą</b>               | 1589   <b>1954,47</b> | 2149   <b>2643,27</b>                         |
| <b>MODELE Okleiny CPL HQ 0,7 gr. I, drewnopodobna**</b> | pełne                 | model 2 (tylko EI 60) / model 3 (tylko EI 30) |
| <b>EI 30 z ościeżnicą metalową</b>                      | 1399   <b>1720,77</b> | 2059   <b>2532,57</b>                         |
| <b>EI 30 z ościeżnicą MDF stałą</b>                     | 1709   <b>2102,07</b> | 2499   <b>3073,77</b>                         |
| <b>EI 30 z ościeżnicą MDF regulowaną</b>                | 2209   <b>2717,07</b> | 2999   <b>3688,77</b>                         |
| <b>EI 60 z ościeżnicą metalową</b>                      | 1752   <b>2154,96</b> | 2812   <b>3458,76</b>                         |
| <b>EI 60 z ościeżnicą drewnianą</b>                     | 2249   <b>2766,27</b> | 3309   <b>4070,07</b>                         |
| <b>MODELE Gladstone (ukł. poziomy)</b>                  | pełne                 | model 2 (tylko EI 60) / model 3 (tylko EI 30) |
| <b>EI 30 z ościeżnicą metalową</b>                      | 1399   <b>1720,77</b> | 2059   <b>2532,57</b>                         |
| <b>EI 30 z ościeżnicą MDF stałą</b>                     | 1759   <b>2163,57</b> | 2549   <b>3135,27</b>                         |
| <b>EI 30 z ościeżnicą MDF regulowaną</b>                | 2259   <b>2778,57</b> | 3049   <b>3750,27</b>                         |
| <b>EI 60 z ościeżnicą metalową</b>                      | 1642   <b>2019,66</b> | 2812   <b>3458,76</b>                         |
| <b>EI 60 z ościeżnicą drewnianą</b>                     | 2189   <b>2692,47</b> | 3359   <b>4131,57</b>                         |
| <b>MODELE Okleiny naturalne</b>                         | pełne                 | model 2 (tylko EI 60) / model 3 (tylko EI 30) |
| <b>EI 30 z ościeżnicą metalową</b>                      | 1689   <b>2077,47</b> | 2399   <b>2950,77</b>                         |
| <b>EI 30 z ościeżnicą MDF stałą</b>                     | 2159   <b>2655,57</b> | 2869   <b>3528,87</b>                         |
| <b>EI 30 z ościeżnicą MDF regulowaną</b>                | 2789   <b>3430,47</b> | 3499   <b>4303,77</b>                         |
| <b>EI 60 z ościeżnicą metalową</b>                      | 2042   <b>2511,66</b> | 3262   <b>4012,26</b>                         |
| <b>EI 60 z ościeżnicą drewnianą</b>                     | 2559   <b>3147,57</b> | 3779   <b>4648,17</b>                         |

\* szczegółowe informacje znajdują się w katalogu inwestycyjnym oraz na stronie [www.porta.com.pl](http://www.porta.com.pl)

\*\* drzwi w okleinie Drewnopodobnej PCV dostępne tylko z ościeżnicą metalową

## AKCESORIA

- Zawiasy: dwa lub trzy (EI 30); cztery (EI 30 soft, EI 60)
- Zamek dostosowany pod wkładkę patentową
- Szyba przezroczysta ognioodporna (stała szerokość, niezależna od rozmiaru skrzydła)
- Uszczelka puchnąca pod wpływem wysokiej temperatury w skrzydle
- Uszczelka progowa ruchoma w skrzydle
- W wykonaniu CPL HQ oraz Gladstone boki skrzydła pokryte są taśmą ABS.

## OŚCIEŻNICE

- Ościeżnica stała MDF EI30 100 mm i regulowana (min. 160 mm) (EI 30, EI 30 SOFT) wyposażona w zawiasy regulowane – obiektowe dla EI 30 i czopowe regulowane dla EI 30 SOFT.
- Ościeżnica drewniana 100 mm (EI 60) wykonana z trójwarstwowej klejonej sosnowej, wyposażona w zawiasy czopowe regulowane.
- Ościeżnica metalowa kątowna o szerokości profilu 100 mm. Wykonana z blachy stalowej, dwustronnie ocynkowanej „ogniowo”, o grubości 1,5 mm. Wyposażona we wzmocnienie pod samozamykacz, dyble montażowe oraz zawiasy trójelementowe.
- Ościeżnica PROJEKT (str. 178).
- Ościeżnica PROJEKT Premium dostępna z Dokumentacją Dopuszczenia Jednostkowego, realizacja Dział Kontraktów.

## UWAGI

- EI30 – Krajowa Ocena Techniczna ITB-KOT-2017/0007 wydanie 1. i Krajowy Certyfikat Stałości Właściwości Użytkowych nr 020-UWB-0567/W.
- EI60 - Krajowa Ocena Techniczna ITB-KOT-2018/0407 wydanie 1.
- W celu spełnienia warunków prawa budowlanego do drzwi o izolacyjności ogniowej i/ lub dymoszczelności należy stosować samozamykacz.
- Drzwi ogniowe należy wyposażyć w szyldy z klamką z rdzeniem stalowym.
- W przypadku zastosowania innych okuć niż proponowane przez firmę PORTA, należy kierować się wytycznymi zawartymi w karcie gwarancyjnej.
- Klasa izolacyjności akustycznej  $R_w=32$  dB (zakres 32±36 dB).

- Wymiar „60” niedostępny dla kolekcji frezowane OFFICE. Minimalna szerokość skrzydeł z ramkami: ramka 1 – 444 mm, ramka 2 – 644 mm, ramka 3 – 468 mm, ramka 4 – 744 mm.
- Rozmiar „100” dla EI 60 niedostępny w standardowej ofercie – wymaga indywidualnych uzgodnień (Porta KONTRAKT – dopłata 200 zł).
- EI 30 SOFT niedostępne w wersji podwójnej.

## DOPLATY

- rozmiar „100” 50 | **61,50**
- skrzydło: kolory w okleinie CPL 0,2 mm i 0,7 mm – GRUPA II 50 | **61,50**
- ościeżnica: kolory w okleinie CPL 0,2 mm – GRUPA II 50 | **61,50**
- skrzydło: kolory Gladstone w układzie pionowym 110 | **135,30**
- trzeci zawias w ościeżnicy MDF 150 | **184,50**
- **PROMOCJA** – intarsje srebrne lub czarne wyłącznie dla kolekcji frezowane OFFICE – dotyczy modeli 8–9 0 zł
- intarsje w okleinach syntetycznych (na 1 stronę, na dwie strony cena x 2) 36 | **44,28**
- intarsje w okleinach naturalnych (na 1 stronę, na dwie strony cena x 2) 38 | **46,74**
- skrzydło: okleina Nat. Dąb Satin Biały 300 | **369**
- skrzydło: okleina Nat. Dąb Satin (pozostałe kolory) 75 | **92,25**
- skrzydło: okleina Nat. Orzech 120 | **147,60**
- ościeżnica regulowana: okleina Nat. Dąb Satin Biały 150 | **184,50**
- ościeżnica: okleina Nat. Satin (pozostałe kolory) 50 | **61,50**
- ościeżnica: okleina Nat. Orzech 50 | **61,50**
- profil ośc. metalowej do Nakładki PROJEKT 50 | **61,50**
- rozszerzenie profilu ościeżnicy metalowej od 80 do 100 mm *bez dopłaty*
- rozszerzenie profilu ościeżnicy metalowej od 101 do 150 mm 75 | **92,25**
- rozszerzenie profilu ościeżnicy metalowej od 151 do 270 mm 151 | **185,73**
- rozszerzenie profilu ościeżnicy metalowej od 271 do 390 mm 226 | **277,98**
- klamka z szyldem (str. 184)
- ćwierćwałek, listwy maskujące (str. 186)

# ENDURO

od 1009,- | **1241,07**

cena kompletu netto | brutto (PLN)



Przykładowe niestandardowe wykonanie Porta KONTRAKT, patrz str. 210.

Wewnętrzne drzwi techniczne o najwyższej jakości, klasie odporności na ścieranie i działanie czynników zewnętrznych z zastosowaniem specjalnie profilowanej listwy ze stali nierdzewnej oraz wyjątkowo odpornej okleiny HPL lub CPL.

## W cenie kompletu drzwi

- skrzydło
- ościeżnica

**10** LAT  
GWARANCJI  
KONSTRUKCJA



ENDURO 3, Antracyt



pełne



model 1



model 2



model 3



model 4

\* Szczegółowe wyniki badań dostępne w zakładce DO POBRANIA na stronie [www.porta.com.pl](http://www.porta.com.pl)



klasa 3



60 - 100



## KOLORYSTYKA

### Okleina HPL i CPL 0,7 ★★★★★★



## CENNIK NETTO | BRUTTO PLN (zwróć uwagę na DOPŁATY)

| MODELE  | Okleina HPL / CPL     |
|---------|-----------------------|
| pełne   | 1009   <b>1241,07</b> |
| 1, 2, 3 | 1129   <b>1388,67</b> |
| 4       | 1409   <b>1733,07</b> |

### PRZYKŁADOWE PRZEZNACZENIE DRZWI ENDURO:

- Laboratoria
- Kliniki dentystyczne
- Szpitale



pochwyt prosty



panel górny



panel dolny



panel dolny wentylacyjny



kratka wentylacyjna

### AKCESORIA

- Trzy wzmocnione zawiasy trójelementowe
- W wersji wahadłowej dwa („60”), trzy („70”, „80”), cztery („90”) zawiasy
- Szyba hartowana przezroczysta lub matowa (w modelu 4 szyba bezpieczna)
- Zamek dostępny w trzech wariantach: na klucz zwykły, z blokadą łazienkową lub dostosowany pod wkładkę patentową
- Skrzydło zawiera wzmocnienie pod samozamykacz

### OŚCIEŻNICE

- Ościeżnica metalowa kątowna, o szerokości profilu 105 mm. Wykonana z blachy stalowej, dwustronnie ocynkowanej, o grubości 1,2 mm. Wyposażona w trzy zawiasy wzmocnione trójelementowe (pakowane przy skrzydle), uszczelkę gumową obwiedniową, sześć dybli montażowych. Lakierowana proszkowo farbą podkładową na kolor biały (RAL 9016), popielaty (RAL 7047), brązowy (RAL 8028), kremowy (RAL 1001), Antracyt HPL/CPL.
- Możliwość zamówienia ościeżnicy w dwóch wersjach:
  - do postawienia na gotowej posadzce – poziom „0”
  - do zalania w wylewce posadzki – poziom „-30”.

### UWAGI

- Aprobata Techniczna AT-15-6515/2016 ITB Warszawa.
- Nowy system montażu listwy krawędziowej bez ingerencji w strukturę okleiny.
- Maksymalny rozmiar skrzydła wahadłowego to „90”.

### DOPLATY

- rozmiar „100” 50 | **61,50**
- regulowany zaczep zamka 25 | **30,75**
- profil ościeżnicy od 80 do 100 mm bez dopłaty
- rozszerzenie profilu ościeżnicy od 106 do 150 mm 50 | **61,50**
- rozszerzenie profilu ościeżnicy od 155 do 270 mm 100 | **123,00**
- rozszerzenie profilu ościeżnicy od 275 do 390 mm 151 | **185,73**
- panel górny (kpl. na dwie strony) 108 | **132,84**
- panel dolny (kpl. na dwie strony) 108 | **132,84**
- panel dolny wentylacyjny (kpl. na dwie strony) 120 | **147,60**
- kratka wentylacyjna (kpl. na dwie strony) 96 | **118,08**
- pochwyt prosty jednostronny 215 | **264,45**
- pochwyt prosty obustronny 430 | **528,90**
- wykonanie w wersji wahadłowej 484 | **595,32**
- klamka z szyldem (EDEL) (str. 182)



Konstrukcja drzwi pozwala na stosowanie ich w lokalach użytkowych np. gabinetach odnowy biologicznej, lokalach gastronomicznych.

AQUA 4, Popielaty

## W cenie kompletu drzwi

- skrzydło
- ościeżnica



AQUA 4, Popielaty



pełne



model 1



model 2



model 3



model 4

## KOLORYSTYKA

### Okleina HPL ★★★★★



## CENNIK NETTO | BRUTTO PLN (zwróć uwagę na DOPŁATY)

| MODELE         | Okleina HPL           |
|----------------|-----------------------|
| <b>pełne</b>   | 1854   <b>2280,42</b> |
| <b>1, 2, 3</b> | 2094   <b>2575,62</b> |
| <b>4</b>       | 2244   <b>2760,12</b> |

### PRZYKŁADOWE PRZEZNACZENIE DRZWI AQUA:

- Lokale gastronomiczne
- Lokale usługowe
- Lokale użytkowe
- Gabinety odnowy biologicznej
- Gabinety kosmetyczne

### komplet zawiera:

- skrzydło
- ościeżnicę



przekrój skrzydła

AQUA

### AKCESORIA

- Dwa zawiasy wykonane ze stali nierdzewnej
- Szyba hartowana przezroczysta lub matowa (w modelu 4 szyba bezpieczna)
- Zamek ze stali nierdzewnej dostępny w trzech wariantach: na klucz zwykły, z blokadą łazienkową lub dostosowany pod wkładkę patentową
- Ościeżnica

### OŚCIEŻNICE

- Ościeżnica Kątowa DUŻA, o szerokości profilu 105 mm. Wykonana z blachy stalowej dwustronnie ocynkowanej o grubości 1,2 mm.
- Wyposażona w dwa zawiasy, uszczelkę gumową obwiedniową, sześć dybli montażowych. Lakierowana proszkowo farbą podkładową na kolor biały (RAL 9016), popielaty (RAL 7047) lub niebieski (RAL 5005).
- Możliwość zamówienia ościeżnicy w jednej z dwu wersji:
  - do postawienia na gotowej posadzce – poziom „0”
  - do zalania w wylewce posadzki – poziom „-30”.

### UWAGI

- Krajowa Ocena Techniczna ITB-KOT-2017/0006 wydanie 1.
- Możliwość zastosowania samozamykacza.

### DOPŁATY

- rozmiar „100” 50 | **61,50**
- kratka ze stali nierdzewnej 196 | **241,08**
- profil ościeżnicy od 80 do 100 mm 50 | **61,50**
- rozszerzenie profilu ościeżnicy od 106 do 150 mm 50 | **61,50**
- rozszerzenie profilu ościeżnicy od 155 do 270 mm 100 | **123,00**
- rozszerzenie profilu ościeżnicy od 275 do 390 mm 151 | **185,73**
- wzmocnienie pod samozamykacz w ośc. metalowej 39 | **47,97**
-  wzmocnione pod samozamykacz w skrzydle (str. 210)
- klamka z szyldem (EDEL) (str. 182)



GRANIT RC 3  
patrz str. 130



07

# DRZWI WEWNĘTRZNE WEJŚCIOWE

AGAT 32 dB

OPAL RC 2, 32 dB

Steel SAFE RC 2, RC 3

KWARC RC 2, 32 dB, EI 30

GRANIT RC 3, 32 dB, EI 30

GRANIT klasa C, 32 dB, EI 30

EXTREME RC 3, 37 dB, EI 30

Kolekcja drzwi wejściowych to propozycje solidnych drzwi chroniących nasze mieszkania oraz inne pomieszczenia wymagających szczególnego zabezpieczenia i ochrony.

Oferta została uzupełniona o nową kolekcję Porta EXTREME – drzwi łączące w sobie cechy akustyczności, ognioodporności, dymoszczelności i antywłamaniowości.

# Zestawienie modeli

## drzwi wewnętrzne wejściowe oraz techniczne

### PREZENTOWANE KOLEKCJE MODELI DRZWI DOTYCZĄ:

- drzwi wewnętrznych wejściowych AGAT (str. 124), OPAL (str. 124), KWARC (str. 128), GRANIT RC3 (str. 130), GRANIT kl. C (str. 132), EXTREME RC 3 (str. 134)
- drzwi technicznych Akustyczne 27 dB (str. 108), 32 dB (str. 108), Porta SILENCE 37 dB, EI 30 (str. 110), 42 dB (str. 112), Przeciwpożarowe EI 30, EI 60 (str. 114)

FREZOWANE, okleina drewnopodobna PCV



model 2



model 4



model 8



model 9

PŁASKIE – pionowy układ okleiny



PŁASKIE – poziomy układ okleiny



**NOWOŚĆ**  
PŁASKIE  
z aplikacją szklaną białą\*



**NOWOŚĆ**  
PŁASKIE  
z aplikacją szklaną czarną\*



\* dostępne tylko w kolekcji AGAT, OPAL (okleiny syntetyczne)

Z INTARSJAMI: okleiny syntetyczne – usłojenie pionowe (wyj.: Portasynchro Jesion Capri – usłojenie poziome),  
pokrycie Gladstone modele 3, 6, 9 – usłojenie zgodnie z kierunkiem intarsji, okleiny naturalne – usłojenie zgodnie z kierunkiem intarsji



intarsje 1



intarsje 3



intarsje 4



intarsje 6



intarsje 7

FREZOWANE OFFICE, okleina drewnopodobna PCV



intarsje 8



intarsje 9



model 8\*



model 9\*

\* Możliwość zamówienia bez intarsji.



Z RAMKAMI, okleiny naturalne\*



ramka 1



ramka 2



ramka 3 z panelem



ramka 4 z panelem

\* Ramki ozdobne dostępne dla pokryć w okleinie naturalnej dąb  
– cena i terminy realizacji do uzgodnienia z działem kontraktów Porta.

# AGAT PLUS, OPAL PLUS

od 768,- | **944,64**

cena kompletu netto | brutto (PLN)



Antywłamaniowość RC 2 (Opal)  
Izolacyjność akustyczna  $R_w=32$  dB

AGAT Plus Płaskie, Akacja Srebrna, z ościeżnicą MDF

wszystkie dostępne modele patrz str. 122

## W cenie wersji PLUS

- skrzydło
- ościeżnica
- próg metalowy

### DRZWI OPAL PLUS

Drzwi antywłamaniowe OPAL klasy RC 2 wg PN EN 1627:2012 OPAL posiadają klasę izolacyjności akustycznej  $R_w=32$  dB (32–36 dB) oraz odporność na włamanie – pod warunkiem skompletowania skrzydła z dedykowaną ościeżnicą metalową Porta, progim ze stali nierdzewnej oraz szyldem z klamką co najmniej 2 klasy i wkładki patentowej co najmniej 4 klasy antywłamaniowej.

### DRZWI AGAT PLUS

Drzwi wzmocnione AGAT posiadają zamki bolcowe oraz klasę izolacyjności akustycznej  $R_w=32$  dB (32–36 dB).

NOWOŚĆ



NOWOŚĆ

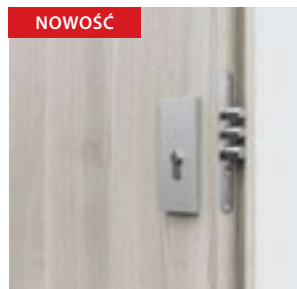

zamek bolcowy dostosowany pod wkładki patentowe – AGAT



OPAL Płaskie z aplikacją szklaną białą, Akacja Srebrna, z ościeżnicą metalową

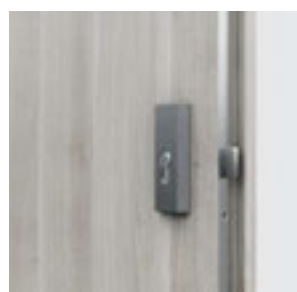
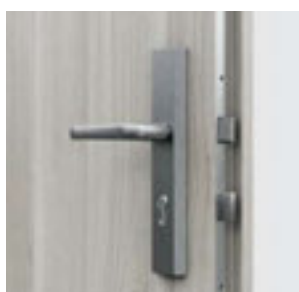

zamek listwowy czteropunktowy dostosowany pod wkładki patentowe – OPAL

\* Szczegółowe wyniki badań dostępne w zakładce DO POBRANIA na stronie [www.porta.com.pl](http://www.porta.com.pl)



## KOLORYSTYKA

Portasynchro 3D

★★★★

Naturalna Select  
Naturalna Dąb, Jesion, Orzech  
Naturalna Dąb Satin  
Drewnopodobna PCV

★★★★★

Portaperfect 3D  
CPL HQ 0,2 mm

★★★★★

CPL HQ 0,7 mm  
Gladstone

★★★★★

Próbki kolorów patrz str. 200 – 207.

**UWAGA!** Okleiny naturalne (z wyj. Okł. Nat. Jesion i Orzech) możliwe do wykonania w pionowym lub poziomym układzie usłojenia (dotyczy skrzydła).

**UWAGA!** Do drzwi wejściowych zalecamy okleiny CPL lub Gladstone, a w szczególności do zastosowań w obiektach publicznych.

**UWAGA!** Skrzydła frezowane/OFFICE dostępne wyłącznie w okleinie drewnopodobnej PCV.



bolce antywyważeniowe – OPAL



regulowany zaczep zamka  
w ościeżnicy metalowej  
(opcja do wyboru)

## CENNIK NETTO | BRUTTO PLN (zwróć uwagę na DOPLĄTY)

| MODELE                 | Portasynchro 3D       | CPL HQ 0,2 gr. I, Portaperfect 3D | CPL HQ 0,7 gr. I, Drewnop. PCV* | Gladstone (ukł. poziomy) | Okleiny Naturalne     |
|------------------------|-----------------------|-----------------------------------|---------------------------------|--------------------------|-----------------------|
| skrzydło AGAT          | 534   <b>656,82</b>   | 614   <b>755,22</b>               | 724   <b>890,52</b>             | 724   <b>890,52</b>      | 974   <b>1198,02</b>  |
| skrzydło OPAL          | 709   <b>872,07</b>   | 789   <b>970,47</b>               | 899   <b>1105,77</b>            | 899   <b>1105,77</b>     | 1149   <b>1413,27</b> |
| AGAT Plus z ośc. metal | 869   <b>1068,87</b>  | 949   <b>1167,27</b>              | 1059   <b>1302,57</b>           | 1059   <b>1302,57</b>    | 1309   <b>1610,07</b> |
| AGAT Plus z ośc. MDF   | 768   <b>944,64</b>   | 928   <b>1141,4</b>               | 1048   <b>1289,04</b>           | 1098   <b>1350,54</b>    | 1368   <b>1682,64</b> |
| OPAL Plus z ośc. metal | 1122   <b>1380,06</b> | 1202   <b>1478,46</b>             | 1312   <b>1613,76</b>           | 1312   <b>1613,76</b>    | 1562   <b>1921,26</b> |
| OPAL Plus z ośc. MDF   | 1158   <b>1424,34</b> | 1248   <b>1535,04</b>             | 1368   <b>1682,64</b>           | 1418   <b>1744,14</b>    | 1718   <b>2113,14</b> |

\* - drzwi w okleinie Drewnopodobnej PCV dostępne tylko z ościeżnicą metalową

Wersja PLUS oznacza komplet:

skrzydło + ościeżnica + próg metalowy + wizjer (opcja do wyboru).



Zobacz film montażowy drzwi AGAT:

[www.porta.com.pl/dm/montazagat.wmv](http://www.porta.com.pl/dm/montazagat.wmv)



Zobacz film montażowy drzwi OPAL:

[www.porta.com.pl/dm/montazopal.wmv](http://www.porta.com.pl/dm/montazopal.wmv)

## POLECAMY!

DZIĘKI ZASTOSOWANIU KONSTRUKCJI WYKORZYSTUJĄCEJ WARSTWĘ BLACHY ALUMINIOWEJ, UZYSKALIŚMY WYJĄTKOWĄ ODPORNOSĆ NA NIEKORZYSTNE DZIAŁANIE SPECYFICZNYCH WARUNKÓW EKSPLOATACJI, CHARAKTERYSTYCZNYCH DLA KLATKI SCHODOWEJ, RÓŻNICY TEMPERATURY I WILGOTNOŚCI POWIETRZA.



AGAT, OPAL

## KONSTRUKCJA SKRZYDŁA

Rama skrzydła jest wykonana z klejonej drewna iglastego. Skrzydło posiada dodatkowe wzmocnienie wewnętrznym ramiakiem. Poszycie skrzydła stanowi warstwa aluminium i płyta drewnopodobna. Dostępne skrzydła uzupełnione aluminium intarsjami w kolorze srebrnym lub czarnym. Okleiny naturalne wykończone lakierem półmatowym. W wykonaniu CPL HQ oraz Gladstone boki skrzydła pokryte są taśmą ABS.

## AKCESORIA W CENIE DRZWI (AGAT PLUS)

- Jeden lub dwa zamki zasuwowe pod wkładkę patentową
- Trzy zawiasy
- Ościeżnica wyposażona w próg ze stali nierdzewnej standardowy (90 mm)

## AKCESORIA W CENIE DRZWI (OPAL PLUS)

- Zamek listwowy czteropunktowy dostosowany pod dwie wkładki patentowe
- Trzy zawiasy czopowe (ośc. metalowa), trzy zawiasy trójelementowe (ośc. MDF)
- Listwa antywyważeniowa (ośc. MDF)
- Trzy bolce antywyważeniowe
- Ościeżnica wyposażona w próg ze stali nierdzewnej standardowy (90 mm)

## OŚCIEŻNICE

- Ościeżnica metalowa kątowna, o szerokości profilu 105 mm. Wykonana z blachy stalowej, dwustronnie ocynkowanej, o grubości 1,2 mm (AGAT) lub 1,5 mm (OPAL).
- Wyposażona w trzy zawiasy czopowe standard, uszczelkę gumową obwiedniową, a OPAL dodatkowo w sześć dybli montażowych.
- Ościeżnica PROJEKT, PROJEKT Premium (str. 178).
- Dedykowana ościeżnica MDF.

## UWAGI

- Krajowa Ocena Techniczna ITB-KOT-2017/0096 wydanie 1.
- Przygotowanie do skrótu (maksymalnie o 60 mm).

- Klasa izolacyjności akustycznej  $R_w=32$  dB (zakres 32+36 dB).
- **Przy zakupie ościeżnicy MDF konieczność dokupienia listew opaskowych.**
- Drzwi AGAT i OPAL model płaski z szybą dostępny tylko w wersji z wizjerem.

## DOPLĄTY

- wizjer 199 | **24,47**
- rozmiar „100” 50 | **61,50**
- regulowany zaczep zamka w ośc. metalowej 25 | **30,75**
- skrzydło: kolory w okleinie CPL 0,2 mm – GRUPA II 50 | **61,50**
- ościeżnica: kolory w okleinie CPL 0,2 mm – GRUPA II 50 | **61,50**
- skrzydło: kolory Gladstone w układzie pionowym 110 | **135,30**
- aplikacja szklana biała lub czarna w modelach płaskich 250 | **307,50**
- **PROMOCJA** – intarsje srebrne lub czarne wyłącznie dla kolekcji frezowane OFFICE – dotyczy modeli 8–9 0 zł
- intarsje w okleinach syntetycznych (na 1 stronę, na dwie strony cena x 2) 36 | **44,28**
- intarsje w okleinach naturalnych (na 1 stronę, na dwie strony cena x 2) 38 | **46,74**
- skrzydło: okleina Nat. Dąb Satin Biały 300 | **369,00**
- skrzydło: okleina Nat. Dąb Satin (pozostałe kolory) 75 | **92,25**
- skrzydło: okleina Nat. Orzech 120 | **147,60**
- ościeżnica: okleina Nat. Dąb Satin Biały 75 | **92,25**
- ościeżnica: okleina Nat. Dąb Satin (pozostałe kolory) 50 | **61,50**
- ościeżnica: okleina Nat. Orzech 50 | **61,50**
- wyposażenie ościeżnicy AGAT w 6 dybli montażowych 33 | **40,59**
- profil ośc. metalowej do Nakładki PROJEKT 50 | **61,50**
- profil ośc. metalowej do Nakładki PROJEKT PREMIUM 80 | **98,40**
- profil ościeżnicy metalowej od 106 do 150 mm 50 | **61,50**
- profil ościeżnicy metalowej od 151 do 270 mm 100 | **123,00**
- profil ościeżnicy metalowej od 271 do 390 mm 151 | **185,73**
- wzmocnienie pod samozamykacz w ośc. metalowej 39 | **47,97**
- wkładki patentowe 87 | **107,01**  
(str. 184)
- klamka z szyldem



# Steel SAFE

od 1199,- | **1474,77**

cena kompletu netto | brutto (PLN)



Steel SAFE, A.0 z wizjerem, Antracyt

Antywłamaniowość  
RC 2 i RC 3

## W cenie kompletu drzwi

- skrzydło
- ościeżnica
- próg metalowy
- klamka
- wkładka patentowa

## DRZWI Steel SAFE

Drzwi wyposażone w dwa zamki LOB oraz wkładki kl. B posiadają antywłamaniowość klasy RC 2 wg PN EN 1627:2012.

Drzwi wyposażone w zamek listwowy Winkhaus STV oraz wkładki kl. B posiadają antywłamaniowość klasy RC 3 wg PN EN 1627:2012.

**P**  
BLACHA  
OCYNKOWANA

PRODUKT  
PORTA STEEL



Steel SAFE, A.0 z wizjerem, Antracyt



Drzwi Steel SAFE Typ II  
Zamek dolny – 3 ryglowany



Drzwi Steel SAFE Typ II  
Zamek górny – 3 ryglowany



Drzwi Steel SAFE Typ III  
Zamek listwowy wielopunktowy  
hakowo-zasuwkowy



Drzwi Steel SAFE Typ III  
Hak – ryglowanie górne/dolne

PROMOCJA  
-15%

\* promocja zgodna z regulaminem dostępnym na stronie [www.porta.com.pl/do-pobrania](http://www.porta.com.pl/do-pobrania)



## KOLORYSTYKA

### Farba Poliestrowa ★★★★★☆



### Blacha Stalowa Laminowana PCV ★★★★★☆

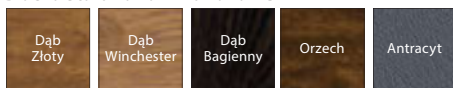

## CENNIK NETTO | BRUTTO PLN\* (zwróć uwagę na DOPŁATY)

| Steel SAFE  | Farba Poliestrowa     | Drewnopodobna PCV     |
|-------------|-----------------------|-----------------------|
| A.0 Typ II  | 1199   <b>1474,77</b> | 1379   <b>1696,17</b> |
| A.0 Typ III | 1469   <b>1806,87</b> | 1649   <b>2028,27</b> |



próg ze stali nierdzewnej z perforacją



regulowany zaczep zamka



ościeżnica stalowa Kątowa DUŻA

### KONSTRUKCJA SKRZYDŁA

Konstrukcja oparta jest na dwuwarstwowych ramiakach drewnianych, które znajdują się na całym obwodzie skrzydła. Jako wkład termoizolacyjny użyty jest polistyren ekspandowany z dużą domieszką grafitu. Na opłaszczowanie skrzydła wykorzystana jest blacha stalowa 0,6 mm ocynkowana, wykończona folią PVC lub farbą poliestrową.

### AKCESORIA W CENIE DRZWI TYP II

- Trzy zawiasy trójelementowe
- Dwa niezależne zamki LOB
- Cztery bolce antywyważeniowe
- Klamka OPAL
- Wkładki patentowe LOB kl. A
- Regulowany zaczep zamka głównego w ościeżnicy
- Ościeżnica metalowa kątowa
- Próg ze stali nierdzewnej z perforacją

### AKCESORIA W CENIE DRZWI TYP III

- Trzy zawiasy trójelementowe
- Zamek listwowy WINKHAUS STV
- Cztery bolce antywyważeniowe
- Klamka SAFE
- Wkładki patentowe WILKA kl. A
- Regulowany zaczep zamka głównego w ościeżnicy
- Ościeżnica metalowa kątowa
- Próg ze stali nierdzewnej z perforacją

### OŚCIEŻNICE

- Ościeżnica metalowa kątowa, o szerokości profilu 100. Wykonana z blachy stalowej, dwustronnie ocynkowanej o grubości 1,2 mm (Typ II) lub 1,5 mm (Typ III).

### UWAGI

- Krajowa Ocena Techniczna ITB-KOT-2017/0008 wydanie 1

### DOPLATY DRZWI TYP II

- rozmiar „100” 150 | **184,50**
- wizjer 20 | **24,60**
- dwie wkładki LOB, kl. B – wymiana za komplet podstawowy kl. A 80 | **98,40**
- wypełnienie wełna mineralna 80 | **98,40**
- wzmocnienie pod samozamykacz 60 | **73,80**
- klamka z szyldem (str. 184)

### DOPLATY DRZWI TYP III

- rozmiar „100” 150 | **184,50**
- dodatkowy górny zamek 80 | **98,40**
- sztywny łańcuch w drzwiach lakierowanych 300 | **369,00**
- sztywny łańcuch w drzwiach laminowanych PCV 360 | **442,80**
- szyld górny kl. C 69 | **84,87**
- wizjer 20 | **24,60**
- wkładka patentowa dolna WILKA, kl. B – wymiana za komplet podstawowy kl. A 50 | **61,50**
- wkładka patentowa górna WILKA, kl. A 50 | **61,50**
- wkładka patentowa górna WILKA, kl. B 80 | **98,40**
- wypełnienie wełna mineralna 80 | **98,40**
- wzmocnienie pod samozamykacz 60 | **73,80**
- klamka z szyldem SAFE (str. 184)



KWARC Intarsje 6, Nero, z ościeżnicą metalową

Antywłamaniowość RC 2  
 Izolacyjność akustyczna  $R_w=34$  dB\*  
 Ogniodporność EI 30

wszystkie dostępne modele patrz str. 122

## W cenie kompletu drzwi

- skrzydło
- ościeżnica
- próg metalowy

## DRZWI KWARC

Drzwi DT-K32 (KWARC Typ III) wyposażone w zamek listwowy oraz bolce antywyważeniowe, posiadają:

- klasę RC 2 wg PN EN 1627:2012
- klasę izolacyjności akustycznej  $R_w=32$  dB (32–36 dB)
- odporność ogniową EI 30



KWARC Intarsje 6, Dąb Szkarłatny, z ościeżnicą metalową

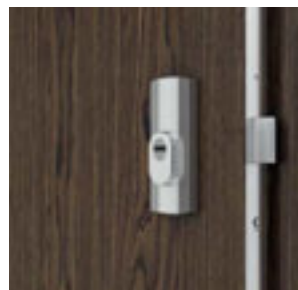

zamek listwowy czteropunktowy dostosowany pod dwie wkładki patentowe – KWARC III

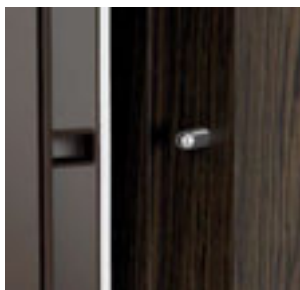

bolce antywyważeniowe – KWARC III

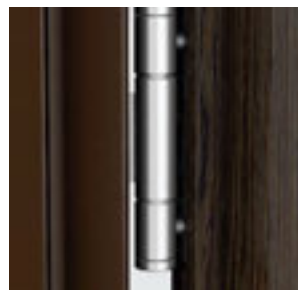

wzmocniony zawias trójelementowy

\* Szczegółowe wyniki badań dostępne w zakładce DO POBRANIA na stronie [www.porta.com.pl](http://www.porta.com.pl)





## KOLORYSTYKA

|   |       |
|---|-------|
| Portasynchro 3D   | ★★★   |
| Naturalna Select<br>Naturalna Dąb, Jesion, Orzech<br>Naturalna Dąb Satin<br>Drewnopodobna PCV | ★★★★★ |
| Portaperfect 3D<br>CPL HQ 0,2 mm  | ★★★★★ |
| CPL HQ 0,7 mm<br>Gladstone  | ★★★★★ |

Próbki kolorów patrz str. 200 – 207.

**UWAGA!** Okleiny naturalne (z wyj. Okl. Nat. Jesion i Orzech) możliwe do wykonania w pionowym lub poziomym układzie usłojenia (dotyczy skrzydła).

**UWAGA!** Do drzwi wejściowych zalecamy okleiny CPL lub Gladstone, a w szczególności do zastosowań w obiektach publicznych.

**UWAGA!** Skrzydła frezowane/OFFICE dostępne wyłącznie w okleinie drewnopodobnej PCV.

## CENNIK NETTO | BRUTTO PLN (zwróć uwagę na DOPŁATY)

| KWARC          | Portasynchro 3D       | CPL HQ 0,2 gr. I, Portaperfect 3D | CPL HQ 0,7 gr. I, Drewnop. PCV | Gladstone (ukł. poziomy) | Okleiny Naturalne     |
|----------------|-----------------------|-----------------------------------|--------------------------------|--------------------------|-----------------------|
| <b>Typ I</b>   | 1189   <b>1462,47</b> | 1269   <b>1560,87</b>             | 1379   <b>1696,17</b>          | 1379   <b>1696,17</b>    | 1629   <b>2003,67</b> |
| <b>Typ II</b>  | 1229   <b>1511,67</b> | 1309   <b>1610,07</b>             | 1419   <b>1745,37</b>          | 1419   <b>1745,37</b>    | 1669   <b>2052,87</b> |
| <b>Typ III</b> | 1489   <b>1831,47</b> | 1569   <b>1929,87</b>             | 1679   <b>2065,17</b>          | 1679   <b>2065,17</b>    | 1929   <b>2372,67</b> |

## POLECAMY!

DZIĘKI ZASTOSOWANIU KONSTRUKCJI WYKORZYSTUJĄCEJ WARSTWĘ BLACHY ALUMINIOWEJ, UZYSKALIŚMY WYJĄTKOWĄ ODPORNOŚĆ DRZWI KWARC NA NIEKORZYSTNE DZIAŁANIE SPECYFICZNYCH WARUNKÓW EKSPLOATACJI, CHARAKTERYSTYCZNYCH DLA KLATKI SCHODOWEJ, RÓŻNICY TEMPERATURY I WILGOTNOŚCI POWIETRZA.

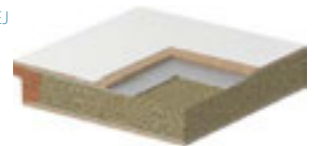

KWARC

## KONSTRUKCJA SKRZYDŁA

Wielowarstwowa konstrukcja skrzydła zapewnia odporność ogniową przez 30 minut i izolację akustyczną  $R_w=34$  dB\*. Dzięki warstwie blachy aluminiowej w konstrukcji skrzydła drzwi są wyjątkowo odporne na niekorzystne działanie warunków eksploatacji, jakie panują na klatce schodowej. W wykonaniu CPL HQ oraz Gladstone boki skrzydła pokryte są taśmą ABS.

## AKCESORIA W CENIE DRZWI

- Zamek wpuszczany z zasuwką prostokątną pod wkładkę patent (KWARC Typ I)
- Dwa zamki wpuszczane z zasuwką prostokątną pod wkładkę patent (KWARC Typ II)
- Zamek listwowy czteropunktowy dostosowany pod dwie wkładki patentowe i trzy bolce antywyważeniowe (KWARC Typ III)
- Trzy wzmocnione zawiasy trójelementowe w kolorze srebrnym
- Uszczelka pęczniająca pod wpływem wysokiej temperatury we wrębie skrzydła
- Ościeżnica wyposażona w próg ze stali nierdzewnej standardowy (90 mm)

## OŚCIEŻNICE

- Ościeżnica metalowa kątowna, o szerokości profilu 105 mm. Wykonana z blachy stalowej, dwustronnie ocynkowanej, o grubości 1,5 mm. Wyposażona w uszczelkę samogasnącą, trzy zawiasy czopowe standard, próg metalowy ze stali nierdzewnej w wersji standardowej (90 mm), wzmocnienie pod samozamykacz. KWARC I posiada zaczep pod jeden zamek, KWARC II – pod dwa zamki, KWARC III – pod zamek listwowy oraz sześć dybli montażowych i otwory pod bolce antywyważeniowe.
- Ościeżnica PROJEKT (str. 178).
- Ościeżnica PROJEKT Premium dostępna z Dokumentacją Dopuszczenia Jednostkowego realizacja Dział Kontraktów.

## UWAGI

- Krajowa Ocena Techniczna ITB-KOT-2017/0007 wydanie 1.
- Krajowy Certyfikat Stałości Właściwości Użytkowych nr 020-UWB-0567/W.
- Przygotowanie do skrót (maksymalnie o 60 mm).
- W celu spełnienia warunków prawa budowlanego do drzwi o izolacyjności ogniowej i/ lub dymoszczelności należy stosować samozamykacz.
- W przypadku zastosowania innych okuć niż proponowane przez firmę PORTA, należy kierować się wytycznymi zawartymi w karcie gwarancyjnej.
- Drzwi ogniowe należy wyposażyć w szyldy z kłamką z rdzeniem stalowym.
- Klasa izolacyjności akustycznej  $R_w=32$  dB (zakres 32÷36 dB).

## DOPŁATY

- wizjer 19,9 | **24,47**
- rozmiar „100” 50 | **61,50**
- skrzydło: kolory w okleinie CPL 0,2 mm i 0,7 mm – GRUPA II 50 | **61,50**
- skrzydło: kolory Gladstone w układzie pionowym 110 | **135,30**
- **PROMOCJA** – intarsje srebrne lub czarne wyłącznie dla kolekcji frezowane OFFICE – dotyczy modeli 8–9 0 zł
- intarsje w okleinach syntetycznych (na 1 stronę, na dwie strony cena x 2) 36 | **44,28**
- intarsje w okleinach naturalnych (na 1 stronę, na dwie strony cena x 2) 38 | **46,74**
- skrzydło: okleina Nat. Dąb Satin Biały (RAL 9016) 300 | **369,00**
- skrzydło: okleina Nat. Dąb Satin (pozostałe kolory) 75 | **92,25**
- skrzydło: okleina Nat. Orzech 120 | **147,60**
- profil ośc. metalowej do Nakładki PROJEKT 50 | **61,50**
- profil ościeżnicy metalowej od 101 do 150 mm 75 | **92,25**
- profil ościeżnicy metalowej od 151 do 270 mm 151 | **185,73**
- profil ościeżnicy metalowej od 271 do 390 mm 226 | **277,98**
- kłamka z szyldem (str. 184)

# GRANIT

## drzwi antywłamaniowe klasa RC 3

od 1729,- | **2126,67**

cena kompletu netto | brutto (PLN)



GRANIT RC 3, model z intarsjami 8, Beton Ciemny

Antywłamaniowość RC 3

Izolacyjność akustyczna  $R_w=32$  dB\*

Ogniodporność EI 30

Dymoszczelność

wszystkie dostępne modele patrz str. 122

### W cenie kompletu drzwi

- skrzydło
- ościeżnica
- próg metalowy
- klamka
- wkładka patentowa

### DRZWI GRANIT RC 3

występują w dwóch typach:

Typ I

- klasa RC 3 wg PN EN 1627-2012
- klasa izolacyjności akustycznej  $R_w=32$  dB (32-36 dB)
- dymoszczelność

Typ II

- cechy drzwi typu I
- odporność ogniowa EI 30



GRANIT RC 3, beton ciemny, z ościeżnicą metalową

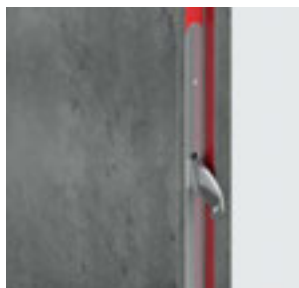

2 haki antywyważeniowe  
uszczelka ogniowa (Typ II)

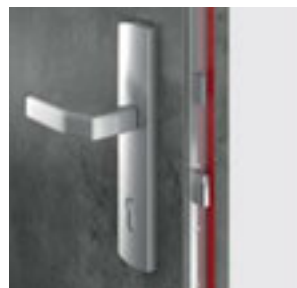

zamek listwowy Winkhaus  
wielopunktowy hakowo-zasuwkowy



4 bolce antywyważeniowe  
profesjonalne zawiasy obiektowe



ościeżnica metalowa kątowna

\* Szczegółowe wyniki badań dostępne w zakładce DO POBRANIA na stronie [www.porta.com.pl](http://www.porta.com.pl)



## KOLORYSTYKA

Naturalna Select  
Naturalna Dąb, Jesion, Orzech  
Naturalna Dąb Satin  
Drewnopodobna PCV

★★★★

CPL HQ 0,2 mm

★★★★★

CPL HQ 0,7 mm  
Gladstone

★★★★★

Próbki kolorów patrz str. 200 – 207.

**UWAGA!** Okleiny naturalne (z wyj. Okł. Nat. Jesion i Orzech) możliwe do wykonania w pionowym lub poziomym układzie usłojenia (dotyczy skrzydła).

**UWAGA!** Do drzwi wejściowych zalecamy okleiny CPL lub Gladstone, a w szczególności do zastosowań w obiektach publicznych.

## CENNIK NETTO | BRUTTO PLN (zwróć uwagę na DOPLĄTY)

### drzwi z ościeżnicą metalową

| GRANIT RC 3   | CPL HQ 0,2 gr. I      | CPL HQ 0,7 gr. I      | Drewnopodobna PCV     | Gladstone (ukł. poziomy) | Okleiny Naturalne     |
|---------------|-----------------------|-----------------------|-----------------------|--------------------------|-----------------------|
| <b>Typ I</b>  | 1729   <b>2126,67</b> | 1839   <b>2261,97</b> | 1839   <b>2261,97</b> | 1839   <b>2261,97</b>    | 2099   <b>2581,77</b> |
| <b>Typ II</b> | 1879   <b>2311,17</b> | 1989   <b>2446,47</b> | 1989   <b>2446,47</b> | 1989   <b>2446,47</b>    | 2249   <b>2766,27</b> |

### drzwi z ościeżnicą Porta SYSTEM regulowaną wzmocnioną

| GRANIT RC 3   | CPL HQ 0,2 gr. I      | CPL HQ 0,7 gr. I      | Gladstone (ukł. poziomy) | Okleiny Naturalne     |
|---------------|-----------------------|-----------------------|--------------------------|-----------------------|
| <b>Typ I</b>  |                       |                       |                          |                       |
| <b>C-D</b>    | 2427   <b>2985,21</b> | 2537   <b>3120,51</b> | 2587   <b>3182,01</b>    | 3067   <b>3772,41</b> |
| <b>E-G</b>    | 2487   <b>3059,01</b> | 2597   <b>3194,31</b> | 2647   <b>3255,81</b>    | 3127   <b>3846,21</b> |
| <b>H-K</b>    | 2547   <b>3132,81</b> | 2657   <b>3268,11</b> | 2707   <b>3329,61</b>    | 3187   <b>3920,01</b> |
| <b>Typ II</b> |                       |                       |                          |                       |
| <b>C-D</b>    | 2577   <b>3169,71</b> | 2687   <b>3305,01</b> | 2737   <b>3366,51</b>    | 3217   <b>3956,91</b> |
| <b>E-G</b>    | 2637   <b>3243,51</b> | 2747   <b>3378,81</b> | 2797   <b>3440,31</b>    | 3277   <b>4030,71</b> |
| <b>H-K</b>    | 2697   <b>3317,31</b> | 2807   <b>3452,61</b> | 2857   <b>3514,11</b>    | 3337   <b>4104,51</b> |

## POLECAMY!

DZIĘKI ZASTOSOWANIU KONSTRUKCJI WYKORZYSTUJĄCEJ WARSTWĘ BLACHY ALUMINIOWEJ, UZYSKALIŚMY WYJĄTKOWĄ ODPORNOŚĆ DRZWI GRANIT RC 3 NA NIEKORZYSTNE DZIAŁANIE SPECYFICZNYCH WARUNKÓW EKSPLOATACJI, CHARAKTERYSTYCZNYCH DLA KLATKI SCHODOWEJ, RÓŻNICY TEMPERATURY I WILGOTNOŚCI POWIETRZA.



GRANIT RC 3

## KONSTRUKCJA SKRZYDŁA

Wypełnienie skrzydła stanowi specjalna 5 warstwowa konstrukcja w ramie z klejonej drewna iglastego. Całość obłożona płytą HDF. Dostępne w wersji przylgowej. W wykonaniu CPL HQ oraz Gladstone boki skrzydła pokryte są taśmą ABS.

## AKCESORIA W CENIE DRZWI

- Zamek hakowy z mechanizmem dociskowym Winkhaus STV
- Wkładka antywłamaniowa
- Klamka z szyldem antywłamaniowym SAFE
- Trzy (ośc. metalowa) lub dwa (ośc. PS wzmocniona) zawiasy obiektowe w kolorze srebrnym
- Cztery bolce antywyważeniowe
- Dodatkowo: typ II – uszczelka puchnąca pod wpływem wysokiej temperatury na obrzeżach skrzydła (z wyjątkiem dolnej krawędzi)
- Ościeżnica wyposażona w próg metalowy ze stali nierdzewnej oraz wzmocnienie pod samozamykacz

## OŚCIEŻNICE

- Ościeżnica metalowa kątowna o szerokości profilu 100 mm. Wykonana z blachy stalowej, dwustronnie ocynkowanej, o grubości 1,5 mm. Wyposażona w uszczelkę samogasnącą, osiem dybli montażowych i próg metalowy ze stali nierdzewnej (120 mm).
- Ościeżnica Porta System wzmocniona, o zakresie grubości muru od 120 do 300 mm. Listwa kątownika o szerokości 80 mm.
- Ościeżnica PROJEKT (str. 178).
- Ościeżnica PROJEKT Premium dostępna z Dokumentacją Dopuszczenia Jednostkowego realizacją Dział Kontraktów.

## UWAGI

- Krajowa Ocena Techniczna nr ITB-KOT 2017/0007 wydanie 1.
- Krajowy Certyfikat Stałości Właściwości Użytkowych nr 020-UWB-0567/W.
- W celu spełnienia warunków prawa budowlanego do drzwi o izolacyjności ogniowej i / lub dymoszczelności należy stosować samozamykacz.

- W przypadku zastosowania innych okuć niż proponowane przez PORTA, należy kierować się wytycznymi zawartymi w karcie gwarancyjnej.
- **Sztywny łańcuch dostępny tylko z ościeżnicą metalową** (drzwi otwierane do wewnątrz).
- Drzwi ogniowe - intarsje dostępne tylko w opcji na dwie strony.

## DOPLĄTY

- wizjer 19,9 | **24,47**
- rozmiar „100” 50 | **61,50**
- dodatkowy górny zamek 80 | **98,40**
- sztywny łańcuch 300 | **369,00**
- szyld górny 69 | **84,87**
- wkładka patentowa górna 60 | **73,80**
- skrzydło: kolory w okleinie CPL 0,2 mm i 0,7 mm – GRUPA II 50 | **61,50**
- ościeżnica: kolory w okleinie CPL 0,2 mm – GRUPA II 50 | **61,50**
- skrzydło: kolory Gladstone w układzie pionowym 110 | **135,30**
- **PROMOCJA** – intarsje srebrne lub czarne wyłącznie dla kolekcji frezowane OFFICE – dotyczy modeli 8–9 0 zł
- intarsje w okleinach syntetycznych (na 1 stronę, na dwie strony cena x 2) 36 | **44,28**
- intarsje w okleinach naturalnych (na 1 stronę, na dwie strony cena x 2) 38 | **46,74**
- skrzydło: okleina Nat. Dąb Satin Biały 300 | **369,00**
- skrzydło: okleina Nat. Dąb Satin (pozostałe kolory) 75 | **92,25**
- skrzydło: okleina Nat. Orzech 120 | **147,60**
- ościeżnica: okleina Nat. Dąb Satin Biały 150 | **184,50**
- ościeżnica: okleina Nat. Satin (pozostałe kolory) 75 | **92,25**
- ościeżnica: okleina Nat. Orzech 50 | **61,50**
- profil ośc. metalowej do Nakładki PROJEKT 50 | **61,50**
- profil ościeżnicy metalowej od 101 do 150 mm 75 | **92,25**
- profil ościeżnicy metalowej od 151 do 270 mm 151 | **185,73**
- profil ościeżnicy metalowej od 271 do 390 mm 226 | **277,98**
- klamka z szyldem SAFE (str. 184)



# GRANIT

## drzwi antywłamaniowe klasa C

od 1878,- | **2309,94**

cena kompletu netto | brutto (PLN)



Antywłamaniowość klasa C i RC 3  
Izolacyjność akustyczna  $R_w=36$  dB\*  
Ognioodporność EI 30

Fotografia przedstawia przykład realizacji nietypowej Porta KONTRAKT, patrz str. 210.

wszystkie dostępne modele patrz str. 122

### W cenie kompletu drzwi

- skrzydło
- ościeżnica
- próg metalowy
- klamka z szyldem górnym
- wkładki patentowe

### DRZWI GRANIT kl. C

występują w dwóch typach:

Typ I

- odporność na włamanie klasy C
- klasa RC3 wg PN EN 1627-2012
- klasa izolacyjności akustycznej  $R_w=32$  dB (32–36 dB)
- dymoszczelność

Typ II

- cechy drzwi typu I
- odporność ogniowa EI 30



GRANIT Pełne, Orzech Modena 1, z ościeżnicą metalową

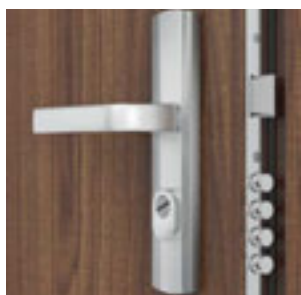

zamek listwowy wielobolcowy dostosowany pod dwie wkładki patentowe

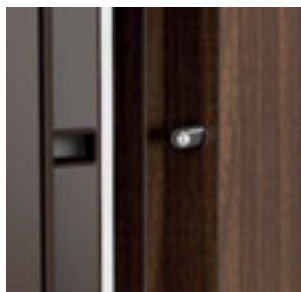
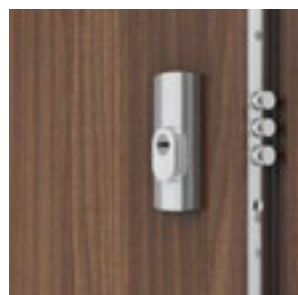

bolce antywyważeniowe

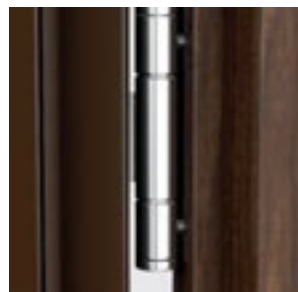

wzmocniony zawias trójelementowy

\* Szczegółowe wyniki badań dostępne w zakładce DO POBRANIA na stronie [www.porta.com.pl](http://www.porta.com.pl)



## KOLORYSTYKA

Naturalna Select  
Naturalna Dąb, Jesion, Orzech  
Naturalna Dąb Satin  
Drewnopodobna PCV



CPL HQ 0,2 mm



CPL HQ 0,7 mm



Próbki kolorów *patrz str. 200 – 207.*

**UWAGA!** Okleiny naturalne (z wyj. Okl. Nat. Jesion i Orzech) możliwe do wykonania w pionowym lub poziomym układzie usłojenia (dotyczy skrzydła).

**UWAGA!** Do drzwi wejściowych zalecamy okleiny CPL, a w szczególności do zastosowań w obiektach publicznych.

**UWAGA!** Skrzydła frezowane/OFFICE dostępne wyłącznie w okleinie drewnopodobnej PCV.

## CENNIK NETTO | BRUTTO PLN (zwróć uwagę na **DOPLĄTY**)

| GRANIT klasa C | CPL HQ 0,2 gr. I      | CPL HQ 07 gr. I, Drewnop. PCV | Okleiny Naturalne     |
|----------------|-----------------------|-------------------------------|-----------------------|
| Typ I          | 1878   <b>2309,94</b> | 1988   <b>2445,24</b>         | 2248   <b>2765,04</b> |
| Typ II         | 2118   <b>2605,14</b> | 2228   <b>2740,44</b>         | 2488   <b>3060,24</b> |



Zobacz film montażowy drzwi GRANIT na dyble:  
[www.porta.com.pl/dm/montazgranitnadyble.wmv](http://www.porta.com.pl/dm/montazgranitnadyble.wmv)



Zobacz film montażowy drzwi GRANIT na piankę:  
[www.porta.com.pl/dm/montazgranitnapianke.wmv](http://www.porta.com.pl/dm/montazgranitnapianke.wmv)

## POLECAMY!

DZIĘKI ZASTOSOWANIU KONSTRUKCJI WYKORZYSTUJĄCEJ WARSTWĘ BLACHY ALUMINIOWEJ, UZYSKALIŚMY WYJĄTKOWĄ ODPORNOŚĆ DRZWI GRANIT NA NIEKORZYSTNE DZIAŁANIE SPECYFICZNYCH WARUNKÓW EKSPLOATACJI, CHARAKTERYSTYCZNYCH DLA KLATKI SCHODOWEJ, RÓŻNICY TEMPERATURY I WILGOTNOŚCI POWIETRZA.



GRANIT kl. C

## KONSTRUKCJA SKRZYDŁA

Rama skrzydła jest wykonana z klejonej drewna iglastego. Poszycie skrzydła stanowi specjalna płyta dwuwarstwowa wykonana z blachy aluminiowej i HDF-u. Dostępne skrzydła uzupełnione aluminiowymi intarsjami w kolorze srebrnym lub czarnym. Okleiny naturalne wykończone lakierem półmatowym. To propozycja dla osób najbardziej wymagających, dla których bezpieczeństwo oparte na materiałach i wykonawstwie najwyższej jakości jest najważniejsze. W wykonaniu CPL HQ boki skrzydła pokryte są taśmą ABS.

## AKCESORIA W CENIE DRZWI

- Zamek listwowy wielobolcowy klasy 4
- Dwie wkładki antywłamaniowe klasy C
- Klamka z szyldem antywłamaniowym GRANIT lub GRANIT PLUS (opcja za dopłatą)
- Szyld górny
- Trzy wzmocnione zawiasy trójelementowe w kolorze srebrnym
- Cztery bolce antywyważeniowe
- Przygotowanie do skrótu maksymalnie 60 mm (dotyczy Granit Typ I)
- Dodatkowo: typ II – uszczelka puchnąca pod wpływem wysokiej temperatury na obrzeżach skrzydła (z wyjątkiem dolnej krawędzi)
- Ościeżnica wyposażona w próg metalowy ze stali nierdzewnej w wersji poszerzonej (120 mm) oraz wzmocnienie pod samozamykacz

## OŚCIEŻNICE

- Ościeżnica metalowa kątowna, o szerokości profilu 100 mm. Wykonana z blachy stalowej, dwustronnie ocynkowanej, o grubości 1,5 mm. Wyposażona w uszczelkę samogasnącą, osiem dybli montażowych i próg metalowy ze stali nierdzewnej w wersji poszerzonej (120 mm).
- Ościeżnica PROJEKT (str. 178).
- Ościeżnica PROJEKT Premium (str. 178).

## UWAGI

- Krajowa Ocena Techniczna ITB-KOT-2017/0242 wydanie 1.
- W celu spełnienia warunków prawa budowlanego do drzwi o izolacyjności ogniowej i/ lub dymoszczelności należy stosować samozamykacz.
- Drzwi ogniowe należy wyposażać w szyldy z klamką z rdzeniem stalowym.
- W przypadku zastosowania innych okuć niż proponowane przez firmę PORTA, należy kierować się wytycznymi zawartymi w karcie gwarancyjnej.
- Klasa izolacyjności akustycznej  $R_w=32$  dB (zakres 32-36 dB).

## DOPLĄTY

|  |      |               |
|--|------|---------------|
| • wizjer   | 19,9 | <b>24,47</b>  |
| • rozmiar „100”  | 50   | <b>61,50</b>  |
| • regulowany zaczep zamka (Typ I)  | 25   | <b>30,75</b>  |
| • skrzydło: kolory w okleinie CPL 0,2 mm i 0,7 mm – GRUPA II   | 50   | <b>61,50</b>  |
| • <b>PROMOCJA</b> – intarsje srebrne lub czarne wyłącznie dla kolekcji frezowane OFFICE – dotyczy modeli 8-9 |      | 0 zł          |
| • intarsje w okleinach syntetycznych (na 1 stronę, na dwie strony cena x 2)                                  | 36   | <b>44,28</b>  |
| • intarsje w okleinach naturalnych (na 1 stronę, na dwie strony cena x 2)                                    | 38   | <b>46,74</b>  |
| • skrzydło: okleina Nat. Dąb Satin Białe (RAL 9016)  | 300  | <b>369,00</b> |
| • skrzydło: okleina Nat. Dąb Satin (pozostałe kolory)  | 75   | <b>92,25</b>  |
| • skrzydło: okleina Nat. Orzech  | 120  | <b>147,60</b> |
| • profil ośc. metalowej do Nakładki PROJEKT  | 50   | <b>61,50</b>  |
| • profil ośc. metalowej do Nakładki PROJEKT Premium  | 80   | <b>98,40</b>  |
| • profil ościeżnicy metalowej od 101 do 150 mm   | 75   | <b>92,25</b>  |
| • profil ościeżnicy metalowej od 151 do 270 mm   | 151  | <b>185,73</b> |
| • profil ościeżnicy metalowej od 271 do 390 mm   | 226  | <b>277,98</b> |
| • klamka z szyldem GRANIT PLUS   |      | (str. 184)    |



# EXTREME

## drzwi antywłamaniowe klasa RC 3

od 1929,- | **2372,67**

cena skrzydła netto | brutto (PLN)

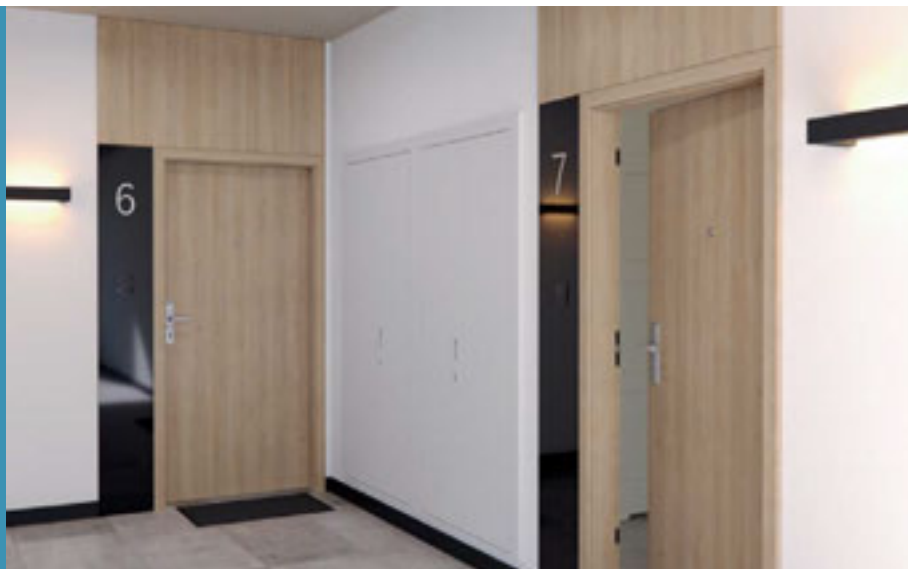

Antywłamaniowość RC 3

Izolacyjność akustyczna  $R_w=40$  dB\*

Ogniodporność EI 30

Dymoszczelność

EXTREME RC 3, Dąb Piaskowy, z ościeżnicą wzmocnioną PS

wszystkie dostępne modele patrz str. 122

### W cenie kompletu drzwi

- skrzydło
- ościeżnica
- próg metalowy
- klamka
- wkładka patentowa

### DRZWI EXTREME

występują w dwóch typach:

Typ I

- klasa RC3 wg PN EN 1627-2012
- klasa izolacyjności akustycznej  $R_w=37$  dB (37–41 dB)
- dymoszczelność

Typ II

- cechy drzwi typu I
- odporność ogniowa EI 30



EXTREME RC 3, Dąb Piaskowy, z ościeżnicą wzmocnioną PS

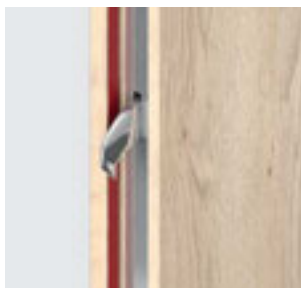

2 haki antywyważeniowe

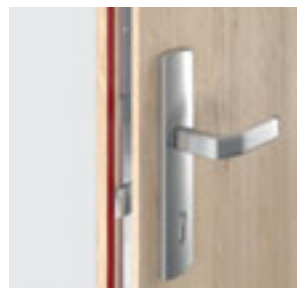

Winkhaus wielopunktowy hakowo-zasuwkowy



4 bolce antywyważeniowe  
uszczelka ogniowa (Typ II)



ościeżnica Porta SYSTEM

\* Szczegółowe wyniki badań dostępne w zakładce DO POBRANIA na stronie [www.porta.com.pl](http://www.porta.com.pl)



## KOLORYSTYKA

Naturalna Select  
Naturalna Dąb, Jesion, Orzech  
Naturalna Dąb Satin  
Drewnopodobna PCV

★★★★

CPL HQ 0,2 mm

★★★★★

CPL HQ 0,7 mm  
Gladstone

★★★★★

Próbki kolorów *patrz str. 200 – 207.*

**UWAGA!** Okleiny naturalne (z wyj. Okł. Nat. Jesion i Orzech) możliwe do wykonania w pionowym lub poziomym układzie usłojenia (dotyczy skrzydła).

**UWAGA!** Do drzwi wejściowych zalecamy okleiny CPL lub Gladstone, a w szczególności do zastosowań w obiektach publicznych.

**UWAGA!** Skrzydła frezowane/OFFICE dostępne wyłącznie w okleinie drewnopodobnej PCV.

## CENNIK NETTO | BRUTTO PLN (zwróć uwagę na **DOPLATY**)

### drzwi z ościeżnicą metalową

| EXTREME RC 3  | CPL HQ 0,2 gr. I      | CPL HQ 0,7 gr. I      | Drewnopodobna PCV     | Gladstone (ukł. poziomy) | Okleiny Naturalne     |
|---------------|-----------------------|-----------------------|-----------------------|--------------------------|-----------------------|
| <b>Typ I</b>  | 1929   <b>2372,67</b> | 2039   <b>2507,97</b> | 2039   <b>2507,97</b> | 2039   <b>2507,97</b>    | 2299   <b>2827,77</b> |
| <b>Typ II</b> | 2079   <b>2557,17</b> | 2189   <b>2692,47</b> | 2189   <b>2692,47</b> | 2189   <b>2692,47</b>    | 2449   <b>3012,27</b> |

### drzwi z ościeżnicą Porta SYSTEM regulowaną wzmocnioną

| EXTREME RC 3 Typ I | CPL HQ 0.2 gr. I      | CPL HQ 0.7 gr. I      | Gladstone (ukł. poziomy) | Okleiny Naturalne     |
|--------------------|-----------------------|-----------------------|--------------------------|-----------------------|
| <b>C-D</b>         | 2627   <b>3231,21</b> | 2737   <b>3366,51</b> | 2787   <b>3428,01</b>    | 3197   <b>3932,31</b> |
| <b>E-G</b>         | 2687   <b>3305,01</b> | 2797   <b>3440,31</b> | 2847   <b>3501,81</b>    | 3257   <b>4006,11</b> |
| <b>H-K</b>         | 2747   <b>3378,81</b> | 2857   <b>3514,11</b> | 2907   <b>3575,61</b>    | 3317   <b>4079,91</b> |

| EXTREME RC 3 Typ II | CPL HQ 0.2 gr. I      | CPL HQ 0.7 gr. I      | Gladstone (ukł. poziomy) | Okleiny Naturalne     |
|---------------------|-----------------------|-----------------------|--------------------------|-----------------------|
| <b>C-D</b>          | 2787   <b>3428,01</b> | 2897   <b>3563,31</b> | 2947   <b>3624,81</b>    | 3427   <b>4215,21</b> |
| <b>E-G</b>          | 2847   <b>3501,81</b> | 2957   <b>3637,11</b> | 3007   <b>3698,61</b>    | 3487   <b>4289,01</b> |
| <b>H-K</b>          | 2907   <b>3575,61</b> | 3017   <b>3710,91</b> | 3067   <b>3772,41</b>    | 3547   <b>4362,81</b> |

## POLECAMY!

DZIĘKI ZASTOSOWANIU KONSTRUKCJI WYKORZYSTUJĄCEJ WARSTWĘ BLACHY ALUMINIOWEJ, UZYSKALIŚMY WYJĄTKOWĄ ODPORNOŚĆ DRZWI EXTREME NA NIEKORZYSTNE DZIAŁANIE SPECYFICZNYCH WARUNKÓW EKSPLOATACJI, CHARAKTERYSTYCZNYCH DLA KLATKI SCHODOWEJ, RÓŻNICY TEMPERATURY I WILGOTNOŚCI POWIETRZA.



EXTREME RC 3

## KONSTRUKCJA SKRZYDŁA

Wypełnienie skrzydła stanowi specjalna 5 warstwowa konstrukcja w ramie z klejonej drewna iglastego. Całość obłożona płytą HDF. Dostępne w wersji przylgowej. W wykonaniu CPL HQ oraz Gladstone boki skrzydła pokryte są taśmą ABS.

## AKCESORIA W CENIE SKRZYDŁA

- Zamek hakowy z mechanizmem dociskowym Winkhaus STV
- Wkładka antywłamaniowa
- Kłamka z szyldem antywłamaniowym (SAFE)
- Trzy (ośc. metalowa) lub dwa (ośc. PS wzmocniona) zawiasy obiektowe w kolorze srebrnym
- Cztery bolce antywyważeniowe
- Dodatkowo, Typ II – uszczelka puchnąca pod wpływem wysokiej temperatury na obrzeżach skrzydła (z wyjątkiem dolnej krawędzi)
- Ościeżnica wyposażona w próg metalowy ze stali nierdzewnej oraz wzmocnienie pod samozamykacz

## OŚCIEŻNICE

- Ościeżnica metalowa kątowna o szerokości profilu 100 mm. Wykonana z blachy stalowej, dwustronnie ocynkowanej, o grubości 1,5 mm. Wyposażona w uszczelkę samogasnącą, osiem dybli montażowych i próg metalowy ze stali nierdzewnej (120 mm).
- Ościeżnica Porta System wzmocniona, o zakresie grubości muru od 120 do 300 mm. Listwa kątownika o szerokości 80 mm.
- Ościeżnica PROJEKT (str. 178).
- Ościeżnica PROJEKT Premium dostępna z Dokumentacją Dopuszczenia Jednostkowego realizacji Dział Kontraktów.

## UWAGI

- Krajowa Ocena Techniczna nr ITB-KOT 2017/0007 wydanie 1.
- Krajowy Certyfikat Stałości Właściwości Użytkowych nr 020-UWB-0567/W.
- W celu spełnienia warunków prawa budowlanego do drzwi o izolacyjności ogniowej i/lub dymoszczelności należy stosować samozamykacz.

- Drzwi ogniowe należy wyposażyć w szyldy z kłamką z rdzeniem stalowym.
- W przypadku zastosowania innych okuć niż proponowane przez PORTA, należy kierować się wytycznymi zawartymi w karcie gwarancyjnej.
- Sztynny łańcuch dostępny tylko z ościeżnicą metalową** (drzwi otwierane do wewnątrz)
- Drzwi ogniowe - intarsje dostępne tylko w opcji na dwie strony.

## DOPLATY

- wizjer 199 | **24,47**
- rozmiar „100” 50 | **61,50**
- dodatkowy górny zamek 80 | **98,40**
- sztynny łańcuch 300 | **369,00**
- szyld górny 69 | **84,87**
- wkładka patentowa górna 60 | **73,80**
- skrzydło: kolory w okleinie CPL 0,2 mm i 0,7 mm – GRUPA II 50 | **61,50**
- ościeżnica: kolory w okleinie CPL 0,2 mm – GRUPA II 50 | **61,50**
- skrzydło: kolory Gladstone w układzie pionowym 110 | **135,30**
- PROMOCJA** – intarsje srebrne lub czarne wyłącznie dla kolekcji frezowane OFFICE – dotyczy modeli 8–9 0 zł
- intarsje w okleinach syntetycznych (na 1 stronę, na dwie strony cena x 2) 36 | **44,28**
- intarsje w okleinach naturalnych (na 1 stronę, na dwie strony cena x 2) 38 | **46,74**
- skrzydło: okleina Nat. Dąb Satin Białe 300 | **369,00**
- skrzydło: okleina Nat. Dąb Satin (pozostałe kolory) 75 | **92,25**
- skrzydło: okleina Nat. Orzech 120 | **147,60**
- ościeżnica: okleina Nat. Dąb Satin Białe 150 | **184,50**
- ościeżnica: okleina Nat. Satin (pozostałe kolory) 75 | **92,25**
- ościeżnica: okleina Nat. Orzech 50 | **61,50**
- profil ośc. metalowej do Nakładki PROJEKT 50 | **61,50**
- profil ościeżnicy metalowej od 101 do 150 mm 75 | **92,25**
- profil ościeżnicy metalowej od 151 do 270 mm 151 | **185,73**
- profil ościeżnicy metalowej od 271 do 390 mm 226 | **277,98**
- klamka z szyldem SAFE (str. 184)





08

# DRZWI ZEWNĘTRZNE WEJŚCIOWE, PASYWNE, ENERGOOSZCZĘDNE

Steel SAFE

Steel ENERGY PROTECT

Steel ARCTIC PASSIVE

Eco POLAR

Eco POLAR PASSIVE

Więcej szczegółowych informacji  
znajdziesz w KATALOGU DRZWI ZEWNĘTRZNE

[porta.com.pl/do-pobrania](http://porta.com.pl/do-pobrania)



PRODUKTY  
PORTA STEEL



Drzwi stalowe z kolekcji Steel to innowacyjna technologia.  
Zestaw idealnie skrojonych wartości budujących najwyższą jakość.

Drzwi drewniane Eco POLAR PASSIVE to doskonałe  
rozwiązanie do domów pasywnych.

# Steel SAFE, ENERGY PROTECT

Zamki antywłamaniowe klasa 3 lub 4, Przeszklenie antywłamaniowe klasa P4

od 1199,- | **1474,77\***

cena drzwi SAFE netto | brutto (PLN)



Steel SAFE E.1, Dąb Winchester

Antywłamaniowość RC2/RC3\*

Przenikalność cieplna  $U_d = 1.1 \div 1.7^*$

**$U_d = 1.1^*$**   
**W/m<sup>2</sup>K**

WSPÓŁCZYNNIK  
PRZENIKALNOŚCI  
CIEPLNEJ

## W cenie kompletu drzwi

- skrzydło
- ościeżnica
- próg
- klamka
- wkładka patentowa



BLACHA  
OCYNKOWANA

PRODUKT  
PORTA STEEL



Steel ENERGY PROTECT C.1, Dąb Winchester



model A.0



model B.1



model C.1



model D.1



model E.1



model F.1

\* Dotyczy drzwi pełnych. Szczegółowe wyniki badań dostępne w zakładce DO POBRANIA na stronie [www.porta.com.pl](http://www.porta.com.pl)

**PROMOCJA**  
**-15%**

\* promocja zgodna z regulaminem dostępnym na stronie [www.porta.com.pl/do-pobrania](http://www.porta.com.pl/do-pobrania)



## KOLORYSTYKA

### Farba Poliestrowa ★★★★★☆



### Błacha Stalowa Laminowana PCV ★★★★★☆

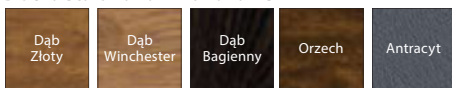

Dostosuj kolor do indywidualnych potrzeb i złóż zapytanie przez Porta KONTRAKT. Szczegóły dot. zamówień niestandardowych, *patrz str. 210.*

Cennik oraz szczegółowe informacje dotyczące drzwi znajdują się w katalogu DRZWI ZEWNĘTRZNE oraz DRZWI STALOWE ZEWNĘTRZNE I OBIEKTOWE

[porta.com.pl/do-pobrania](http://porta.com.pl/do-pobrania)



Ościeżnica stalowa Thermo

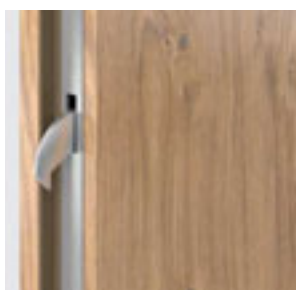

Hak – ryglowanie górne / dolne

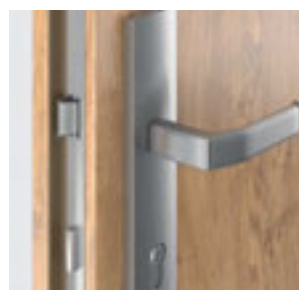

Zamek listwowy

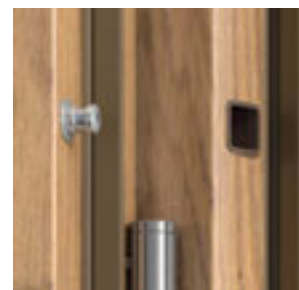

4 bolce antywyważeniowe

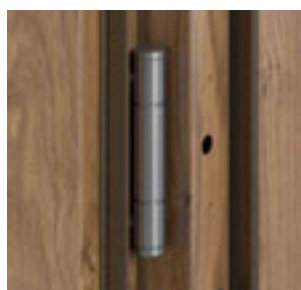

3 zawiasy trójelementowe

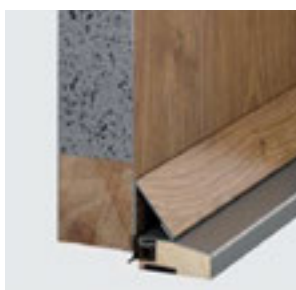

Wypełnienie – ekspandowany polistyren

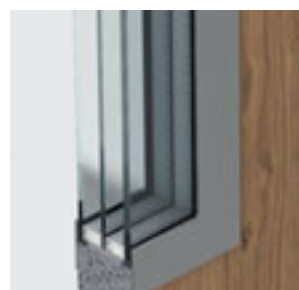

Przeszklenie – zestaw trzyszybowy klasa P4



Próg termiczny - obniża współczynnik przenikania ciepła

## PODSTAWOWE INFORMACJE

### Drzwi SAFE (grubość skrzydła 54 mm)

- Antywłamaniowość RC2 lub RC3 (dotyczy skrzydeł pełnych)
- Dwa niezależne zamki LOB lub zamek hakowy Winkhaus STV
- Ościeżnica Kątowa Duża lub Thermo
- Próg ze stali nierdzewnej z perforacją lub ciepły próg
- Trzy zawiasy trójelementowe
- Cztery bolce antywyważeniowe
- Klamka OPAL lub SAFE
- Wkładki patentowe LOB lub WILKA
- Regulowany zaczep zamka

## PODSTAWOWE INFORMACJE

### Drzwi ENERGY PROTECT (grubość skrzydła 66 mm)

- Antywłamaniowość RC3 (dotyczy skrzydeł pełnych)
- Zamek hakowy Winkhaus STV
- Ościeżnica Thermo
- Ciepły próg ze stali nierdzewnej
- Trzy zawiasy trójelementowe
- Cztery bolce antywyważeniowe
- Klamka SAFE
- Wkładka patentowa WILKA
- Regulowany zaczep zamka

\* Szczegółowe wyniki badań dostępne w zakładce DO POBRANIA na stronie [www.porta.com.pl](http://www.porta.com.pl)



# Steel ARCTIC PASSIVE

Zamki antywłamaniowe klasa 4, Przeszklenie antywłamaniowe klasa P4

od 2299,- | **2827,77\***

cena skrzydła netto | brutto (PLN)



Steel ARCTIC PASSIVE B.1 Antracyt Struktura

Antywłamaniowość RC3\*

Przenikalność cieplna  $U_d=1,0\div 1,2^*$

**$U_d=1,0^*$**   
**W/m<sup>2</sup>K**

WSPÓŁCZYNNIK  
PRZENIKALNOŚCI  
CIEPLNEJ

## W cenie kompletu drzwi

- skrzydło
- ościeżnica
- próg ThermoControl
- klamka
- wkładka patentowa



Steel ARCTIC PASSIVE D.1 Antracyt Struktura



model A.0



model B.1



model C.1



model D.1



model E.1



model F.1

\* Dotyczy drzwi pełnych. Szczegółowe wyniki badań dostępne w zakładce DO POBRANIA na stronie [www.porta.com.pl](http://www.porta.com.pl)

PROMOCJA  
-15%

\* promocja zgodna z regulaminem dostępnym  
na stronie [www.porta.com.pl/do-pobrania](http://www.porta.com.pl/do-pobrania)



## KOLORYSTYKA

### Farba Poliestrowa ★★★★★☆



### Blacha Stalowa Laminowana PCV ★★★★★☆

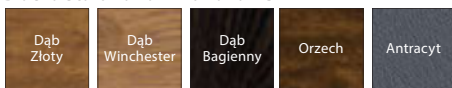

Dostosuj kolor do indywidualnych potrzeb i złóż zapytanie przez Porta KONTRAKT. Szczegóły dot. zamówień niestandardowych, patrz str. 210.

Cennik oraz szczegółowe informacje dotyczące drzwi znajdują się w katalogu DRZWI ZEWNĘTRZNE oraz DRZWI STALOWE ZEWNĘTRZNE I OBIEKTOWE

[porta.com.pl/do-pobrania](http://porta.com.pl/do-pobrania)



#### POLECAMY!

Zestaw do ciepłego montażu pozwala w pełni wykorzystać walory izolacyjne drzwi ARCTIC Passive, patrz str. 185.



Ościeżnica drewniana



Hak – ryglowanie górne / dolne



Zamek listwowy wielopunktowy hakowo-zasuwkowy



Listwa zaczepowa regulowana



4 bolce antywyważeniowe



3 zawiasy 3D w kolorze srebrnym

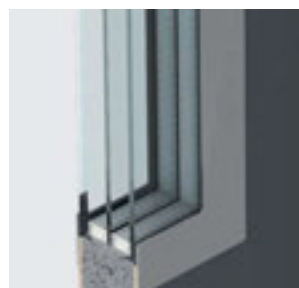

Przeszklenie – zestaw trzyszybowy klasa P4



Ciepły próg Porta ThermoControl

## PODSTAWOWE INFORMACJE

Drzwi ARCTIC PASSIVE (grubość skrzydła 56 mm)

- Antywłamaniowość RC3 (dotyczy skrzydeł pełnych)
- Zamek hakowy Winkhaus STV
- Ościeżnica drewniana
- Ciepły próg Porta ThermoControl
- Trzy zawiasy 3D w kolorze srebrnym
- Cztery bolce antywyważeniowe
- Kłamka SAFE
- Wkładka patentowa WILKA
- Regulowana listwa zaczepowa zamka

\* Szczegółowe wyniki badań dostępne w zakładce DO POBRANIA na stronie [www.porta.com.pl](http://www.porta.com.pl)



# Eco POLAR, Eco POLAR PASSIVE

Zamki antywłamaniowe klasa 4, Przeszklenie antywłamaniowe klasa P4

od 3399,- | **4180,77**

cena drzwi netto | brutto (PLN)



Eco POLAR PASSIVE A.5, Biały

## Bądź Eco oszczędzaj energię

Drzwi z kolekcji Eco to innowacyjna technologia. Zestaw idealnie skrojonych wartości budujących najwyższą jakość. Drzwi Eco POLAR PASSIVE to doskonałe rozwiązanie do domów pasywnych.

**Ud=0.7\***  
**W/m<sup>2</sup>K**

WSPÓŁCZYNNIK  
PRZENIKALNOŚCI  
CIEPLNEJ



Eco POLAR PASSIVE C.3 panel szklany obustronny Dąb 6 (biały)



pełne



model A.1



model A.2



model A.3

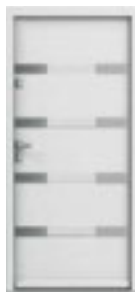

model A.4



model A.5



model C.3  
panel szklany  
obustronny



model C.4  
panel szklany  
obustronny

### PRZYKŁADY NAŚWIETLI



PODWÓJNE  
do drzwi prawych



PRAWY PEŁNE  
do drzwi prawych

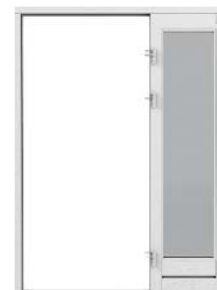

PRAWY  
do drzwi prawych

Stronę naświetla określamy patrząc od strony widoczności zawiasów.

\* Dotyczy drzwi pełnych. Szczegółowe wyniki badań dostępne w zakładce DO POBRANIA na stronie [www.porta.com.pl](http://www.porta.com.pl)



90 - 100

## KOLORYSTYKA

### Lakier wodny zewnętrzny ★★★★★☆



Dostosuj kolor do indywidualnych potrzeb i złóż zapytanie przez Porta KONTRAKT. Szczegóły dot. zamówień niestandardowych, patrz str. 210.

## CENNIK NETTO | BRUTTO PLN (zwróć uwagę na DOPLĄTY)

|                  | Eco POLAR             | Eco POLAR PASSIVE     |
|------------------|-----------------------|-----------------------|
| <b>pełne</b>     | 3399   <b>4180,77</b> | 3799   <b>4672,77</b> |
| <b>A.1 – A.3</b> | 4099   <b>5041,77</b> | 4299   <b>5287,77</b> |
| <b>A.4</b>       | 4499   <b>5533,77</b> | 4699   <b>5779,77</b> |
| <b>A.5</b>       | 3899   <b>4795,77</b> | 4299   <b>5287,77</b> |
| <b>C.3</b>       | 4649   <b>5718,27</b> | 5049   <b>6210,27</b> |
| <b>C.4</b>       | 5459   <b>6714,57</b> | 5859   <b>7206,57</b> |



### POLECAMY!

Zestaw do ciepłego montażu pozwala w pełni wykorzystać walory izolacyjne drzwi Eco, patrz str. 185.

### WAŻNE!

Ramka ze stali nierdzewnej z jednej strony (zewnętrznej).



Dwukomorowe przeszklenie antywłamaniowe klasy P4 i ramka ze stali nierdzewnej



Wręg francuski od strony zawiasowej



Dwa zamki wielopunktowe Antywłamaniowe klasy 4



Ciepły próg Porta ThermControl\*\*

## KONSTRUKCJA SKRZYDŁA

Konstrukcja płytowa wykonana z klejonej dębowej. Powierzchnia pokryta okleiną naturalną. W ramie skrzydła znajduje się profil stalowy zwiększający sztywność konstrukcji. Zestaw szybowy dwukomorowy (U=0,5 Wm<sup>2</sup>K) reflex brąz. Ramka przeszklenia ze stali nierdzewnej z jednej strony drzwi. Próg wykonany z klejonej dębowej i stali nierdzewnej.

### Eco POLAR PASSIVE

- Grubość skrzydła 79 mm
- Trzy uszczelki po obwodzie.

### Eco POLAR

- Grubość skrzydła 68 mm
- Dwie uszczelki po obwodzie.

## AKCESORIA W CENIE DRZWI

- Dwa niezależne zamki antywłamaniowe klasy 4 dostosowane pod dwie wkładki patentowe
- Trzy zawiasy 3D z możliwością regulacji w trzech płaszczyznach
- Ciepły próg – Porta ThermControl\*\*
- Wkładka montażowa
- W modelach z przeszkleniem zastosowano zestaw szybowy ciepły
- Ościeżnica z klejonej dębowej

## OŚCIEŻNICE

- Ościeżnica (gr. 93 mm) wykonana jest z klejonej dębowej wielowarstwowej.
- Wręg francuski od strony zawiasowej, który uniemożliwia wyważenie drzwi.

\*\* Zastrzeżona nazwa marketingowa.

## UWAGI

- Szczegółowe parametry przenikalności cieplnej, patrz str. 194.
- **Porta Synergy\*\*** W przypadku montażu z naświetlem (ami), rama naświetla w połączeniu z belką górną zespoloną i dolną z progim stanowią część ościeżnicową.
- Innowacyjna metoda łączenia naświetli eliminuje mostki termiczne i upraszcza system montażu.
- Wzory C4, C3 występują bez okapnika.

## DOPLĄTY

- rozmiar „100” 350 | **430,50**
- zestaw z jednym naświetlem 3 387 | **4 166,01**
- zestaw z dwoma naświetlami 5 474 | **6 733,02**

**STWÓRZ SWÓJ WŁASNY IDEALNY PAKIET, DOSTOSOWANY DO TWOICH POTRZEB, ZE WSZYSTKICH DOSTĘPNYCH AKCESORIÓW (więcej informacji na stronie [www.porta.com.pl/do-pobrania](http://www.porta.com.pl/do-pobrania))**

## CENY

- zawias Premium Simonswerk serii 4000 (trzy szt.) 269 | **330,87**
- zamek listwowy z mechanizmem dociskowym Winkhaus STV 99 | **121,77**
- mini rozeta\* 19 | **23,37**
- pochwyty jednostronny prosty o dł. 1500 mm\*\* 379 | **466,17**
- pochwyty jednostronny prosty o dł. 900 mm 325 | **399,75**
- pochwyty jednostronny gięty o dł. 900 mm 369 | **453,87**
- nakładki na zawiasy (kpl. na jedną sztukę) 14 | **29,52**
- klamka jednostronna i rozeta CORTES w kolorze srebrnym 239 | **170,97**
- klamka dwustronna i rozeta CORTES w kolorze srebrnym 153 | **188,19**

\* dostępny tylko w kolekcji Eco Polar Passive

\*\* dostępny tylko w kolekcjach Eco Polar i Eco Polar Passive







09

# DRZWI TECHNICZNE STALOWE

Uniwersalne drzwi do pom. gospodarczych

Metal BASIC, Metal BASIC PLUS

Metal SOLID

Metalowe EI 30

Metalowe EI 60, 37 dB

Więcej szczegółowych informacji znajdziesz w  
KATALOGU DRZWI STALOWYCH

[porta.com.pl/do-pobrania](http://porta.com.pl/do-pobrania)



PRODUKTY  
PORTA STEEL

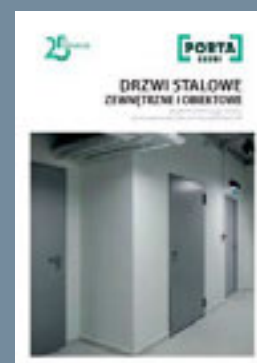

Drzwi metalowe produkowane w naszej najnowszej fabryce w Elku PORTA STEEL, posiadają bardzo szeroką gamę zastosowań: od pomieszczeń gospodarczych i piwnicy, przez inwestycję kończąc na drzwiach przeciwpożarowych o ognioodporności do 60 minut.

# Uniwersalne drzwi do pom. gospodarczych

od 334,- | **410,82**

cena kompletu netto | brutto (PLN)



Ocynkowane, solidne drzwi uniwersalne sprawdzą się doskonale w pomieszczeniach gospodarczych, przemysłowych, a także w piwnicy, na strychu czy w komórkach lokatorskich.

Uniwersalne drzwi do pom. gospodarczych, popielate

prawe czy lewe?  
**uniwersalne!**



BLACHA  
OCYNKOWANA

PRODUKT  
PORTA STEEL

## W cenie kompletu drzwi

- skrzydło
- ościeżnica
- klamka
- zamek



Wzór Przemysłowy  
W.121254

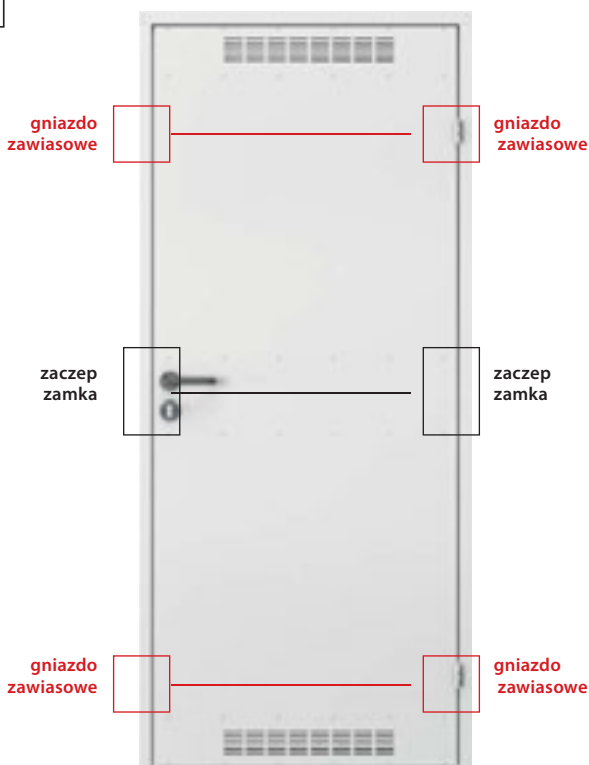

gniazdo  
zawiasowe

gniazdo  
zawiasowe

zaczep  
zamka

zaczep  
zamka

gniazdo  
zawiasowe

gniazdo  
zawiasowe

przód skrzydła



tył skrzydła





lewe / prawe



70 - 90



## KOLORYSTYKA

### Blacha ocynkowana ★★★★★☆



### Farba Poliestrowa ★★★★★☆

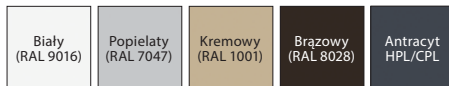

## CENNIK NETTO | BRUTTO PLN

| MODELE                    | Blacha ocynkowana   | Farba poliestrowa   |
|---------------------------|---------------------|---------------------|
| pełne                     | 334   <b>410,82</b> | 385   <b>473,55</b> |
| model 2<br>(z wentylacją) | 344   <b>423,12</b> | 394   <b>484,62</b> |



**4 ATUTY W 1  
ZOBACZ WIĘCEJ**



[www.porta.com.pl/dm/universalne\\_montaz.wmv](http://www.porta.com.pl/dm/universalne_montaz.wmv)



klamka

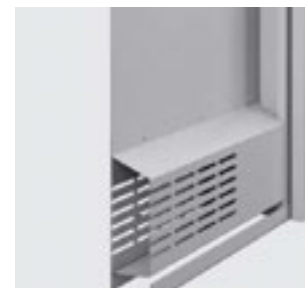

kratka wentylacyjna

### DRZWI ZAWIERAJĄ W KOMPLECIE

- Skrzydło (blacha lakierowana, ocynk)
- Kratka wentylacyjna (opcja)
- Dwa zawiasy czopowe standard
- Zamek pod wkładkę patentową
- Ekonomiczna, plastikowa klamka z szyldem okrągłym i rozetą
- Ościeżnica metalowa kątowna

### OŚCIEŻNICA

- Ościeżnica metalowa kątowna o szerokości profilu 48 mm. Wykonana z blachy stalowej, dwustronnie ocynkowanej ogniwo, o grubości 0,8 mm.

### UWAGI

- **AT-15-8081/2016, ITB Warszawa.**
- Dzięki symetrycznej konstrukcji drzwi i uniwersalnym okuciom (zamek, zawiasy), możliwość montażu jako prawe lub lewe.
- **Płyta metalowa ocynkowana wzmocniona na trzech poziomach.**

# Metal BASIC, Metal BASIC PLUS

od 399,- | **490,77**

cena kompletu netto | brutto (PLN)



Metal BASIC, Popielaty (RAL 7035)

Ekonomiczne rozwiązanie przy zachowaniu dobrych parametrów użytkowych. Konstrukcja z blachy ocynkowanej gwarantuje trwałość i niezawodność.

## W cenie kompletu drzwi wewnątrzlokalowych Metal BASIC

- skrzydło
- ościeżnica
- klamka
- konstrukcja z blachy ocynkowanej

## W cenie kompletu drzwi zewnętrznych Metal BASIC PLUS

- skrzydło
- ościeżnica
- próg
- klamka
- konstrukcja z blachy ocynkowanej

NOWOŚĆ

BLACHA  
OCYNKOWANAPRODUKT  
PORTA STEEL

Metal BASIC PLUS, Blacha Powlekana, Popielaty (RAL 7035)



zamek i klamka

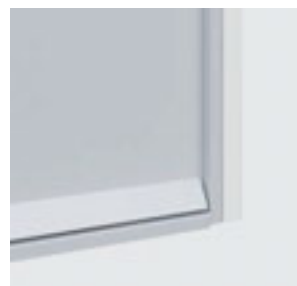

kratka wentylacyjna

próg malowany proszkowo  
(Metal BASIC PLUS)

okapnik (Metal BASIC PLUS)

## KOLORYSTYKA

### Błacha ocynkowana ★★★★★☆



### Błacha powlekana ★★★★★☆

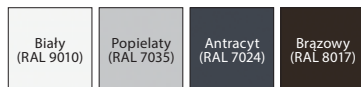

## CENNIK NETTO | BRUTTO PLN (zwróć uwagę na DOPŁATY)

| Metal BASIC (wewnętrzne)             |                   | 80                  | 90                  | 100                 |
|--------------------------------------|-------------------|---------------------|---------------------|---------------------|
| Skrzydło Metal BASIC "plaster miodu" | Błacha ocynkowana | 279   <b>343,17</b> | 299   <b>367,77</b> | 329   <b>404,67</b> |
|                                      | Błacha powlekana  | 329   <b>404,67</b> | 349   <b>429,27</b> | 379   <b>466,17</b> |
| Skrzydło Metal BASIC styropian       | Błacha ocynkowana | 339   <b>416,97</b> | 359   <b>441,57</b> | 389   <b>478,47</b> |
|                                      | Błacha powlekana  | 389   <b>478,47</b> | 409   <b>503,07</b> | 439   <b>539,97</b> |
| Drzwi Metal BASIC "plaster miodu"    | Błacha ocynkowana | 399   <b>490,77</b> | 419   <b>515,37</b> | 449   <b>552,27</b> |
|                                      | Błacha powlekana  | 449   <b>552,27</b> | 469   <b>576,87</b> | 499   <b>613,77</b> |
| Drzwi Metal BASIC styropian          | Błacha ocynkowana | 459   <b>564,57</b> | 479   <b>589,17</b> | 509   <b>626,07</b> |
|                                      | Błacha powlekana  | 509   <b>626,07</b> | 529   <b>650,67</b> | 559   <b>687,57</b> |

| Metal BASIC PLUS (zewnątrzne)    |                  | 80                  | 90                  | 100                 |
|----------------------------------|------------------|---------------------|---------------------|---------------------|
| Drzwi Metal BASIC PLUS styropian | Błacha powlekana | 559   <b>687,57</b> | 579   <b>712,17</b> | 609   <b>749,07</b> |



wypełnienie „plaster miodu”



wypełnienie styropian

### DRZWI ZAWIERAJĄ W KOMPLECIE

- Skrzydło (blacha o gr. 0,5 mm: ocynkowana lub ocynkowana pokryta poliestrem)
- Dwa zawiasy czopowe standard
- Zamek pod wkładkę patentową
- Komplet klamek z szyldami
- Ościeżnica (blacha ocynkowana)
- Próg (Metal BASIC PLUS)
- Okapnik (Metal BASIC PLUS) (patrz Dopłaty)

### SKRZYDŁO ZAWIERA W KOMPLECIE

- Skrzydło
- Dwa zawiasy czopowe standard
- Zamek pod wkładkę patentową

### OŚCIEŻNICA

- Ościeżnica metalowa kątowna o szerokości profilu 44 mm (jak Kątowna Mała). Wykonana z blachy stalowej o gr. 1,2 mm, ocynkowana lub malowana proszkowo.
- Ościeżnica do drzwi Metal Basic wyposażona w uszczelkę przymykową, do drzwi Metal Basic PLUS w uszczelkę przymykową, uszczelniającą drzwi po całym obwodzie.
- Ościeżnica wykonana jako kierunkowa (prawa/lewa), do postawienia na gotowej posadzce.

### UWAGI

- Metal BASIC AT-15-8081/2016, ITB Warszawa drzwi wewnątrzlokalowe.
- Metal BASIC PLUS: PN-EN 14351-1+A1:2010 drzwi zewnętrzne.
- Drzwi Metal BASIC wykonane są w normie inwestycyjnej (patrz tabela wymiarów str. 191, tab 3).
- Skrzydło Metal BASIC wykonujemy w normie inwestycyjnej oraz polskiej.
- Drzwi Metal BASIC Plus otwierane do wewnątrz wyposażone są w okapnik (patrz Dopłaty).

### DOPŁATY

- okapnik (Metal BASIC PLUS) 25 | **30,75**
- kratka wentylacyjna (Metal BASIC) 39 | **47,97**



## Zastosowanie drzwi

- przeznaczone do użytkowania w ciężkich warunkach eksploatacji
- pomieszczenia gospodarcze
- pomieszczenia przemysłowe
- zaplecza
- piwnice
- garaże
- warsztaty
- hale przemysłowe
- nowoczesne wnętrza mieszkalne i biurowe (loft design)

Metal SOLID, pełne, Popielaty (RAL 7047)

## W cenie

- skrzydło
- konstrukcja z blachy ocynkowanej



BLACHA  
OCYNKOWANA

PRODUKT  
PORTA STEEL



Metal SOLID 1, Popielaty (RAL 7047)



pełne



model 1



model 2



model 3



model 4



model 5

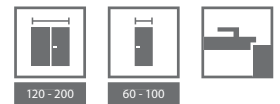

## KOLORYSTYKA

### Błacha ocynkowana ★★★★★☆



### Farba Poliesterowa ★★★★★☆



### Błacha Stalowa Laminowana PCV ★★★★★☆

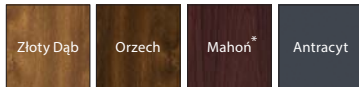

\* do wyczerpania zapasów

### Stal Kwasoodporna ★★★★★★



możliwość wykonania w kolorach niestandardowych z Porta KONTRAKT, szczegóły dot. zamówień niestandardowych, patrz str. 210.

## CENNIK NETTO | BRUTTO PLN (zwróć uwagę na DOPŁATY)

|                              | Farba Poliesterowa  | Farba Poliesterowa     | Błacha Stalowa Laminowana PCV | Stal Kwasoodporna     |
|------------------------------|---------------------|------------------------|-------------------------------|-----------------------|
| wypełnienie: „plaster miodu” | ramka standard      | ramka kwasoodporna 45° | ramka kwasoodporna 45°        | ramka kwasoodporna    |
| <b>pełne</b>                 | 428   <b>526,44</b> | –                      | 644   <b>792,12</b>           | 1218   <b>1498,14</b> |
| <b>1, 2, 3</b>               | 514   <b>632,22</b> | 595   <b>731,85</b>    | 811   <b>997,53</b>           | 1415   <b>1740,45</b> |
| <b>4</b>                     | –                   | 828   <b>1018,44</b>   | 1045   <b>1285,35</b>         | 1619   <b>1991,37</b> |
| <b>5</b>                     | 644   <b>792,12</b> | 725   <b>891,75</b>    | 941   <b>1157,43</b>          | –                     |

|                        | Błacha ocynkowana    | Błacha Stalowa Laminowana PCV | Stal Kwasoodporna      |
|------------------------|----------------------|-------------------------------|------------------------|
| wypełnienie: styropian | ramka standard       | ramka kwasoodporna 45°        | ramka kwasoodporna 45° |
| <b>pełne</b>           | 428   <b>526,44</b>  | 644   <b>792,12</b>           | 1259   <b>1548,57</b>  |
| <b>4</b>               | 829   <b>1019,67</b> | 1045   <b>1285,35</b>         | 1660   <b>2041,80</b>  |

|                              | Farba Poliesterowa  | Błacha Stalowa Laminowana PCV | Stal Kwasoodporna      |
|------------------------------|---------------------|-------------------------------|------------------------|
| wypełnienie: wełna mineralna | ramka standard      | ramka kwasoodporna 45°        | ramka kwasoodporna 45° |
| <b>pełne</b>                 | 514   <b>632,22</b> | 730   <b>897,90</b>           | 1345   <b>1654,35</b>  |

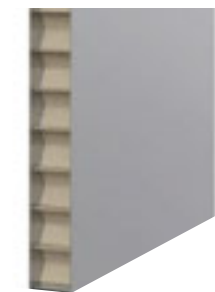

wypełnienie „plaster miodu”



wypełnienie styropian



wypełnienie wełna mineralna

### SKRZYDŁO ZAWIERA W KOMPLECIE

- Skrzydło (blacha lakierowana proszkowo o grubości 0,6 mm, ocynk)
- Dwa zawiasy czopowe standard (trzy zawiasy w skrzydle o wymiarze „100”)
- Zamek pod wkładkę patentową
- Szyba hartowana przezroczysta lub matowa

### DEDYKOWANE OŚCIEŻNICE

- Ościeżnica Kątowa MAŁA, Kątowa DUŻA Składana
- Ościeżnica REGULOWANA (standard), REGULOWANA PS „na kant”

### UWAGI

- Aprobata Techniczna AT-15-8081/2016, ITB Warszawa.
- **Skrzydła z wypełnieniem styropianowym nie są dostępne w wersji lakierowanej.**
- Dla skrzydeł pokrytych laminatem PCV, przeszklenie tylko z ramką płaską nierdzewną.
- Możliwość dowolnego zestawienia wymiarów skrzydeł w drzwiach podwójnych.
- Skrzydła podwójne z blachy nierdzewnej dostępne tylko w ofercie Porta KONTRAKT.

### DOPŁATY

- rozmiar „100” (skrzydła z blachy ocynkowanej) 50 | **61,50**
- rozmiar „100” (skrzydła z blachy kwasoodpornej) 132 | **162,36**
- Farba Poliesterowa oraz Błacha Laminowana PCV: kolor Antracyt 29 | **35,67**
- tuleje lub kratka wentylacyjna (skrzydła z blachy ocynkowanej) 39 | **47,97**
- **3** kratka wentylacyjna z blachy nierdzewnej
- klamka z szyldem (EDEL) (str. 182)

# Metalowe EI 30, EI 60

od 920,- | **1131,60**

cena kompletu netto | brutto (PLN)



EI 30

Ognioodporność 30 min.

EI 60

Ognioodporność 60 min.

Dymoszczelność

Izolacyjność akustyczna  $R_w=40$  dB\*

Metalowe EI 30, model 3, Antracyt (RAL 7024)

## W cenie

- skrzydło
- ościeżnica
- klamka
- konstrukcja z blachy ocynkowanej

## DRZWI EI 60 występują w dwóch typach:

Standard:

- ognioodporność 60 min.
- klasa mechaniczna 3

Typ 1:

- cechy drzwi typu Standard
- dymoszczelność Sa, Sm
- klasa izolacyjności akustycznej  $R_w=37$  dB (37-41 dB)



**P**  
BLACHA  
OCYNKOWANA  
PRODUKT  
PORTA STEEL

Metalowe EI 30, model 1, Popielaty (RAL 7047)



EI 30 pełne



EI 30 model 1



EI 30 model 2



EI 30 model 3



EI 60 pełne



EI 60 model 1



EI 60 model 2



EI 60 model 3

\* Szczegółowe wyniki badań dostępne w zakładce DO POBRANIA na stronie [www.porta.com.pl](http://www.porta.com.pl)

AKTUALNE CENY I SZCZEGÓŁOWA OFERTA DOSTĘPNA RÓWNIEŻ NA [www.porta.com.pl](http://www.porta.com.pl) oraz w katalogu inwestycyjnym





EI30



EI60



Sa, 5m

Rw 37dB  
D, 35

klasa 2



klasa 3



80-100



## KOLORYSTYKA

### Farba Poliestrowa ★★★★★☆

|                     |                         |                       |                       |                                     |
|---------------------|-------------------------|-----------------------|-----------------------|-------------------------------------|
| Biały<br>(RAL 9016) | Popielaty<br>(RAL 7047) | Kremowy<br>(RAL 1001) | Brazowy<br>(RAL 8028) | Antracyt<br>struktura<br>(RAL 7024) |
|---------------------|-------------------------|-----------------------|-----------------------|-------------------------------------|



możliwość wykonania w kolorach niestandardowych z Porta KONTRAKT, szczegóły dot. zamówień niestandardowych, patrz str. 210.

### PRZEZNACZENIE DRZWI METALOWYCH EI30, EI60:

- budynki użyteczności publicznej
- hotele, pensjonaty
- drzwi do kotłowni
- drzwi do garaży

## CENNIK NETTO | BRUTTO PLN (zwróć uwagę na DOPŁATY)

| EI 30          | Typ Standard          |
|----------------|-----------------------|
| <b>pełne</b>   | 920   <b>1131,6</b>   |
| <b>1, 2, 3</b> | 1623   <b>1996,29</b> |

| EI 60        | Typ Standard          | Typ I                 |
|--------------|-----------------------|-----------------------|
| <b>pełne</b> | 1164   <b>1431,72</b> | 1314   <b>1616,22</b> |
| <b>1</b>     | 2577   <b>3169,71</b> | 2727   <b>3354,21</b> |
| <b>2</b>     | 1897   <b>2333,31</b> | 2047   <b>2517,81</b> |
| <b>3</b>     | 2097   <b>2579,31</b> | 2247   <b>2763,81</b> |



zawias samodomykający



zamek

### AKCESORIA W CENIE SKRZYDŁA

- Dwa zawiasy trójelementowe, jeden z nich jest zawiasem nośnym, a drugi dzięki zamieszczonej w nim sprężynie umożliwia samozamykanie drzwi
- Zamek wpuszczany zapadkowy pod wkładkę patentową
- Kołek antywyważeniowy
- Komplet klamek z szyldami (zamawiane oddzielnie)
- Szyba ognioodporna przezroczysta

### OŚCIEŻNICE

- Ościeżnica metalowa kątowa o szerokości profilu 84 mm (EI30) oraz 110 mm (EI60). Wykonana z blachy stalowej, dwustronnie ocynkowanej ogniowo, o grubości 1,5 mm. Wyposażona w próg ze stali nierdzewnej (dotyczy typ 1), uszczelkę przemykową oraz uszczelkę pęczniącą.
- Możliwość zamówienia ościeżnicy metalowej w dwóch wersjach:
  - ościeżnica kierunkowa (prawa/lewa) – do postawienia na gotowej posadzce – poziom „0”, próg za dopłatą (EI 30 i EI 60).
  - ościeżnica uniwersalna – do zalania w wylewce posadzki – poziom „-30” – wyposażona w element progowy (EI 30).

### UWAGI

- **Drzwi metalowe EI30, EI60 – Aprobata Techniczna AT-15-7236/2016, ITB Warszawa.**
- Certyfikat Zgodności nr ITB-2285/W, ITB Warszawa.
- W przypadku zastosowania innych okuć niż proponowane przez firmę PORTA, należy kierować się wytycznymi zawartymi w karcie gwarancyjnej.
- W celu spełnienia warunków aprobaty dla drzwi do użytku zewnętrznego, we wzorach przeszklonych konieczne jest zastosowanie szyby o specjalnych parametrach – cena i termin realizacji do uzgodnienia z działem Kontraktów Porta, (patrz str. 210).

### DOPLATY

- rozmiar „100” dla skrzydeł metalowych EI60 100 | **123,00**
- wizjer ognioodporny 55 | **67,65**
- próg metalowy (EI 30) 70 | **86,10**
- wzmocnienie pod dodatkowy samozamykacz 65 | **79,95**



# OŚCIEŻNICE NAŚWIETLA

MINIMAX

Porta SYSTEM, Porta SYSTEM GK

Porta SYSTEM ELEGANCE

LEVEL

Porta RENOVA

Villadora RETRO

Villadora MODERN

Naświetla

Bogata w nietypowe rozwiązania i szeroka oferta ościeżnic Porta z pewnością spotka się z Państwa aprobatą. Dla utrzymania właściwych parametrów charakterystycznych dla drzwi wejściowych, technicznych i metalowych konieczne jest stosowanie kompatybilnej ościeżnicy z oferty Porta.

## Ościeżnica stała do skrzydeł przylgowych

Ościeżnice polecane do zastosowania wszędzie tam, gdzie nie jest wymagana regulacja przy zakresie muru.

Ościeżnice 100 mm stanowią komplet do wszystkich skrzydeł wewnątrzlokalowych.

Ościeżnice 60 mm dostępne do skrzydeł wewnątrzlokalowych w okleinie Portadecor i Portasynchro 3D.

### KOLORYSTYKA

Portadecor  
Portasynchro 3D  
Super Matt

★★★

Portadur  
Okleina Premium  
Naturalna Select  
Naturalna Dąb, Orzech, Jesion  
Naturalna Dąb Satin  
Farba Akrylowa UV

★★★★

Portaperfect 3D  
CPL HQ 0,2 mm  
Gładstone

★★★★★

Próbki kolorów patrz str. 200 – 207.



### PRZEKRÓJ OŚCIEŻNICY



60 mm,  
wersja podstawowa  
(bez listew maskujących)



60 mm,  
okleina syntetyczna  
(z listwami maskującymi)



100 mm,  
okleina syntetyczna  
(łączenie listew prostych  
pod kątem 90°) lub naturalna  
(łączenie listew prostych  
pod kątem 45°)



100 mm,  
okleina syntetyczna  
lub naturalna  
(z listwami maskującymi  
zaokrąglonymi)

**CENNIK NETTO | BRUTTO PLN** (zwróć uwagę na **DOPLĄTY**)

| MODELE                      | Portadecor<br>(Dąb Monaco 1, 2, 3) | Portadecor<br>(pozostałe kolory),<br>Portasynchro 3D | Portaperfect 3D     | Super Matt, Portadur,<br>CPL HQ gr. I | Okleina Premium,<br>Gladstone | Farba Akrylowa UV   | Okleiny Naturalne   |
|-----------------------------|------------------------------------|--|---------------------|---------------------------------------|-------------------------------|---------------------|---------------------|
| <b>MINIMAX 60 mm</b>        | –                                  | 149   <b>183,27</b>                                  | –                   | –                                     | –                             | –                   | –                   |
| <b>MINIMAX 100 mm</b>       | 139   <b>170,97</b>                | 149   <b>183,27</b>                                  | 179   <b>220,17</b> | 229   <b>281,67</b>                   | 279   <b>343,17</b>           | 359   <b>441,57</b> | 359   <b>441,57</b> |
| <b>Listwy płaskie *</b>     | 49   <b>60,27</b>                  | 49   <b>60,27</b>                                    | 56   <b>68,88</b>   | 66   <b>81,18</b>                     | 80   <b>98,40</b>             | 106   <b>130,38</b> | 129   <b>158,67</b> |
| <b>Listwy zaokrąglone *</b> | 55   <b>67,65</b>                  | 55   <b>67,65</b>                                    | 60   <b>73,80</b>   | 70   <b>86,10</b>                     | 84   <b>103,32</b>            | 106   <b>130,38</b> | 129   <b>158,67</b> |
| <b>Ćwiercwałek **</b>       | 13   <b>15,99</b>                  | 15   <b>18,45</b>                                    | 17   <b>20,91</b>   | 17   <b>20,91</b>                     | 22   <b>27,06</b>             | 39   <b>47,97</b>   | 49   <b>60,27</b>   |

Cena ościeżnicy, listew oraz dopłaty do drzwi dwuskrzydłowych +50%

\* Komplet na jedną stronę.

\*\* Cena za 1 szt. długości 2150 mm.

Ościeżnice są dostępne w wersji nielakierowanej (do wykończenia samodzielnego) w cenie niższej o 11 zł (netto) od ceny ościeżnicy polakierowanej pojedynczej oraz o 16 zł (netto) od podwójnej. Listwy w wersji nielakierowanej w cenie niższej o 6 zł (netto) od ceny kompletu listew polakierowanych pojedynczych oraz o 9 zł (netto) – od podwójnych.

Ościeżnice, listwy maskujące i ćwiercwałek są dostępne również w okleinie syntetycznej do samodzielnego lakierowania – w cenie ościeżnic i listew w okleinie drewnopodobnej Portadecor.

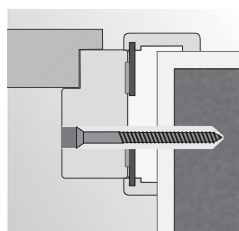
**PRZYKŁADY MONTAŻU**

montaż na piankę  
i kotwy w ścianie  
murowanej

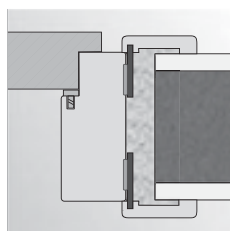

montaż na piankę  
w ścianie murowanej

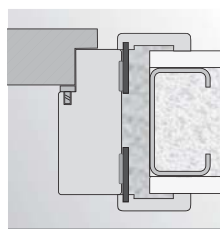

montaż na piankę  
w ścianie z płyty  
kartonowo-gipsowej

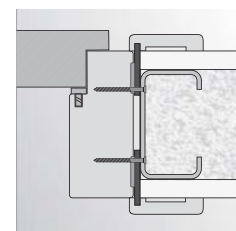

montaż na wkręty  
w ścianie z płyty  
kartonowo-gipsowej

**KONSTRUKCJA OŚCIEŻNICY**

Ościeżnica składa się z:

- belki poziomej oraz dwóch belek pionowych wykonanych z MDF-u, wyposażonych w odpowiednie okucia i akcesoria,
  - listew opaskowych (wyposażenie za dopłatą),
  - ćwiercwałka (wyposażenie za dopłatą).
- Ościeżnica jest produkowana i dostarczana do Klienta w postaci kompletu elementów przeznaczonych do składania na miejscu budowy.
- Ościeżnica MINIMAX dla skrzydeł Porta GRANDE oklejona folią gruntującą oraz wykończona emalią RAL utwardzaną UV.

**AKCESORIA – W CENIE OŚCIEŻNICY MINIMAX 60 MM**

(dostępne tylko w okleinach Portadecor oraz Portasynchro 3D)

- Dwa lub trzy zawiasy czopowe standard lub zawiasy PRIME za dopłatą
- Trzy zawiasy w ościeżnicy o wymiarze „100”
- Odbojniki
- Dyble, zaślepki
- Nakładki zabezpieczające dół ościeżnicy przed zawilgoceniem

**AKCESORIA – W CENIE OŚCIEŻNICY MINIMAX 100 MM**

Okleiny syntetyczne:

- Dwa lub trzy zawiasy czopowe standard lub zawiasy PRIME za dopłatą
- Trzy zawiasy w ościeżnicy o wymiarze „100” oraz we wszystkich rozmiarach ościeżnicy w okleinie Portadur

Okleiny naturalne:

- Trzy zawiasy PRIME

- Trzy komplety zawiasów PRIME w ościeżnicy o wymiarze „90” i „100”
- Uszczelka gumowa na obwodzie ościeżnicy
- Nakładki zabezpieczające dół ościeżnicy przed zawilgoceniem

**ROZMIAR OŚCIEŻNICY, patrz str. 190, Tabela 1**

Szerokość 60 mm oraz szerokość 100 mm.  
„60”, „70”, „80”, „90”, „100” i dowolna kombinacja tych rozmiarów przy drzwiach dwuskrzydłowych.

**UWAGI**

- Krajowa Ocena Techniczna ITB-KOT-2018/0358 wydanie 1.
- Montaż ościeżnicy należy wykonać w pomieszczeniach z ostatecznie wykończonymi ścianami (np. tapety) i podłogą (np. parkiet).
- Ościeżnicę o szerokości 100 mm można również zamawiać w wersji „tunel” (tj. wykonaną bez wrębu oraz uszczelki, zawiasów i zaczepu zamka).
- MINIMAX 60 mm bez kolorów Jesion Capri.
- Ościeżnice i listwy są dostępne w wersji nielakierowanej (do wykończenia samodzielnego).

**DOPLĄTY**

- ościeżnica: kolory w okleinie CPL 0,2 mm – GRUPA II 50 | **61,50**
- ościeżnica: okleina Nat. Orzech 50 | **61,50**
- ościeżnica: okleina Nat. Dąb Satin Biały 75 | **92,25**
- listwy: okleina Nat. Dąb Satin Biały 19 | **23,37**
- ćwiercwałek: okleina Nat. Dąb Satin Biały 9 | **11,07**
- zawiasy PRIME 20 | **24,60**

# Porta SYSTEM, Porta SYSTEM GK

od 239,- | **293,97**

cena ościeżnicy netto | brutto (PLN)

## Porta SYSTEM

Ościeżnica regulowana z listwami 60 mm oraz 80 mm. Łatwa w montażu ościeżnica regulowana Porta SYSTEM stanowi komplet wraz ze wszystkimi rodzajami skrzydeł wewnątrzlokalowych.

Moduł Retro pozwoli Państwu uzyskać zupełnie odmienną i nową stylizację drzwi.

## Porta SYSTEM GK

Ościeżnica regulowana dedykowana skrzydłom szklanym wykonanym w Polskiej Normie. Tylko tak dobrany komplet gwarantuje wysokie parametry użytkowe i satysfakcję z zakupu.

### KOLORYSTYKA

Portadecor  
Portasynchro 3D  
Super Matt

★★★

Portadur  
Okleina Premium  
Naturalna Select  
Naturalna Dąb, Orzech, Jesion  
Naturalna Dąb Satin  
Farba Akrylowa UV

★★★★

Portaperfect 3D  
CPL HQ 0,2 mm  
Gładstone

★★★★★

Próbki kolorów patrz str. 200 – 207.



### PRZEKRÓJ OŚCIEŻNICY



Porta SYSTEM



Porta SYSTEM  
+ Panel Regulujący®



Porta SYSTEM  
+ Moduł RETRO

### ZAKRES REGULACJI OŚCIEŻNICY



minimum



maksimum  
do 20 mm

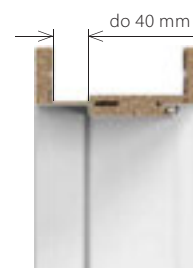

maksimum  
ościeżnica z szerokim piórem  
opcja za dopłatą  
do 40 mm

### ZAKRES SZEROKOŚCI PANELU REGULUJĄCEGO

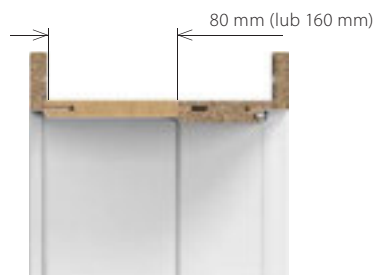

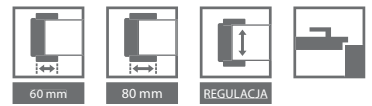

## CENNIK NETTO | BRUTTO PLN (zwróć uwagę na **DOPLĄTY**)

### Ceny ościeżnic PORTA SYSTEM, PORTA SYSTEM GK\*

| ZAKRES SZEROKOŚCI MURU  | Portadecor (Dąb Monaco 1,2,3) | Portadecor (pozostałe kolory), Portasynchro 3D | Super Matt, Portadur, Portaperfect 3D, CPL HQ gr. I | Okleina Premium, Gladstone | Farba Akrylowa UV   | Okleiny Naturalne   |
|---|-------------------------------|--|---|----------------------------|---------------------|---------------------|
| <b>A</b> 75 ÷ 95  | 239   <b>293,97</b>           | 259   <b>318,57</b>                            | 279   <b>343,17</b>                                 | 309   <b>380,07</b>        | 499   <b>613,77</b> | 549   <b>675,27</b> |
| <b>B, C</b> 95 ÷ 115<br>120 ÷ 140                               | 249   <b>306,27</b>           | 269   <b>330,87</b>                            | 289   <b>355,47</b>                                 | 319   <b>392,37</b>        | 519   <b>638,37</b> | 569   <b>699,87</b> |
| <b>D, E</b> 140 ÷ 160<br>160 ÷ 180                              | 269   <b>330,87</b>           | 289   <b>355,47</b>                            | 319   <b>392,37</b>                                 | 349   <b>429,27</b>        | 549   <b>675,27</b> | 599   <b>736,77</b> |
| <b>F, G, H</b> 180 ÷ 200<br>200 ÷ 220<br>220 ÷ 240<br>240 ÷ 260 | 299   <b>367,77</b>           | 319   <b>392,37</b>                            | 349   <b>429,27</b>                                 | 379   <b>466,17</b>        | 599   <b>736,77</b> | 649   <b>798,27</b> |
| <b>I, J, K</b> 260 ÷ 280<br>280 ÷ 300                           | 339   <b>416,97</b>           | 359   <b>441,57</b>                            | 389   <b>478,47</b>                                 | 419   <b>515,37</b>        | 659   <b>810,57</b> | 709   <b>872,07</b> |

Cena ościeżnicy do drzwi dwuskrzydłowych +50%

\* Cena kompletu do drzwi szklanych = cena tafli + cena ościeżnicy Porta System GK + cena okuć

### Ceny Panelu Regulującego® do ościeżnicy Porta SYSTEM

| ZAKRES SZEROKOŚCI MURU            | Portadecor, Portasynchro 3D | Super Matt, Portadur, Portaperfect 3D, CPL HQ gr. I | Okleina Premium    | Farba Akrylowa UV   | Okleiny Naturalne   |
|-----------------------------------|-----------------------------|---|--------------------|---------------------|---------------------|
| <b>typ A</b> (80 mm) poziom       | 20   <b>24,60</b>           | 21   <b>25,83</b>                                   | 23   <b>28,29</b>  | 50   <b>61,50</b>   | 65   <b>79,95</b>   |
| <b>typ B</b> (160 mm) poziom      | 31   <b>38,13</b>           | 32   <b>39,36</b>                                   | 35   <b>43,05</b>  | 75   <b>92,25</b>   | 80   <b>98,40</b>   |
| <b>typ A</b> (80 mm) pion (kpl.)  | 57   <b>70,11</b>           | 59   <b>72,57</b>                                   | 64   <b>78,72</b>  | 100   <b>123,00</b> | 125   <b>153,75</b> |
| <b>typ B</b> (160 mm) pion (kpl.) | 80   <b>98,40</b>           | 89   <b>109,47</b>                                  | 97   <b>119,31</b> | 150   <b>184,50</b> | 185   <b>227,55</b> |

Cena poziomych paneli do drzwi dwuskrzydłowych +50%

### Ceny Modułu RETRO do ościeżnicy Porta SYSTEM (komplet na jedną stronę)

| ZAKRES SZEROKOŚCI MURU            | Portadecor, Portasynchro 3D | Super Matt, Portadur, Portaperfect 3D | Farba Akrylowa UV   | Okleiny Naturalne   |
|-----------------------------------|-----------------------------|---------------------------------------|---------------------|---------------------|
| <b>korona</b>                     | 112   <b>137,76</b>         | 117   <b>143,91</b>                   | 125   <b>153,75</b> | 243   <b>298,89</b> |
| <b>listwy ozdobne pion (kpl.)</b> | 77   <b>94,71</b>           | 80   <b>98,4</b>                      | 112   <b>137,76</b> | 210   <b>258,30</b> |
| <b>komplet (korona + listwy)</b>  | 189   <b>232,47</b>         | 197   <b>242,31</b>                   | 237   <b>291,51</b> | 453   <b>557,19</b> |

Cena korony do drzwi dwuskrzydłowych +50%

## KONSTRUKCJA OŚCIEŻNICY

Ościeżnica składa się z:

- belek głównych: poziomej oraz dwóch pionowych wykonanych z materiałów drewnopochodnych, i wyposażonych w niezbędne okucia i akcesoria
- listew opaskowych (60, 80 mm).

Ościeżnica Porta SYSTEM jest produkowana i dostarczana do Klienta w postaci kompletu elementów przeznaczonych do składania na miejscu budowy.

Porta SYSTEM dla skrzydeł Porta GRANDE oklejona folią gruntującą oraz wykończona emalią RAL utwardzaną UV.

## AKCESORIA – W CENIE OŚCIEŻNICY

Porta SYSTEM

Okleiny syntetyczne:

- Dwa lub trzy zawiasy czopowe standard lub zawiasy PRIME za dopłatą
- Trzy zawiasy w ościeżnicy o wymiarze „100” oraz we wszystkich rozmiarach ościeżnicy w okleinie Portadur
- Uszczelka gumowa na obwodzie ościeżnicy

Okleiny naturalne:

- Dwa lub trzy komplety zawiasów PRIME
- Trzy komplety zawiasów PRIME w ościeżnicy o wymiarze „90” i „100” oraz we wszystkich okleinach naturalnych select
- Uszczelka gumowa na obwodzie ościeżnicy

Porta SYSTEM GK

- Zaczep zamka (krótki)
- Uszczelka gumowa na obwodzie ościeżnicy
- Gniazda zawiasowe (kieszenie) 2 sztuki dla rozmiarów „60” ÷ „90”, 3 sztuki dla rozmiaru „100”

**UWAGA!** zawiasy nie są dostarczane w komplecie z ościeżnicą

## ROZMIAR OŚCIEŻNICY, patrz str. 190, Tabela 1

Porta SYSTEM

Dla zakresów szerokości muru (A-K) „60”, „70”, „80”, „90”, „100”, „110” i „120” ÷ „200” oraz jednoskrzydłowe „60” ÷ „90” z dostawką „40”<sup>1</sup>.

Porta SYSTEM GK

Dla zakresów szerokości muru (A-K) „60”, „70”, „80”, „90”, „100”

## UWAGI

- Krajowa Ocena Techniczna ITB-KOT-2018/0358 wydanie 1.
- Montaż ościeżnicy należy wykonać w pomieszczeniach z ostatecznie wykończonymi ścianami (np. tapety) i podłogą (np. parkiet).
- Ościeżnicę można również zamawiać w wersji „tunel” (tj. wykonaną bez wrębu oraz uszczelki, zawiasów i zaczepu zamka).
- Moduł RETRO niedostępny w pokryciu CPL HQ, Okleinie Premium oraz Gladstone.

## DOPLĄTY (OPCJE)

- ościeżnica: kolory w okleinie CPL 0,2 mm – GRUPA II 50 | **61,50**
- ościeżnica: okleina Nat. Orzech 50 | **61,50**
- ościeżnica: okleina Nat. Dąb Satin Biały 150 | **184,50**
- panel regulujący: okleina Nat. Dąb Satin Biały 25 | **30,75**
- korony: okleina Nat. Dąb Satin Biały 25 | **30,75**
- listwy ozdobne: okleina Nat. Dąb Satin Biały 19 | **23,37**
- zawiasy PRIME 20 | **24,60**
- wzmocnienie pod samozamykacz 39 | **47,97**

1 Dotyczy tylko ościeżnicy w naturalnej okleinie.

## Ościeżnica regulowana bezprzylgowa z listwami 80 mm

Ościeżnica wewnątrzlokalowa dedykowana skrzydłom drzwiowym przygotowanym w wersji bezprzylgowej. Łatwa w montażu ościeżnica regulowana.

### KOLORYSTYKA

Portadecor  
Portasynchro 3D  
Super Matt

★★★

Portadur  
Okleina Premium  
Naturalna Select  
Naturalna Dąb, Orzech, Jesion  
Naturalna Dąb Satin  
Farba Akrylowa UV

★★★★

Portaperfect 3D  
CPL HQ 0,2 mm  
Gladstone

★★★★★

Próbki kolorów *patrz str. 200 – 207.*

### PRZEKRÓJ OŚCIEŻNICY



80 mm

profil ościeżnicy  
– szeroka listwa 80 mm



minimum



maksimum

### OŚCIEŻNICA DEDYKOWANA DLA KOLEKCJI SKRZYDEŁ PORTA GRANDE

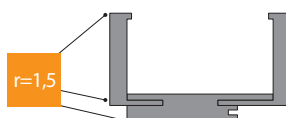

r=1,5

ościeżnica PS ELEGANCE  
dla kolekcji Porta GRANDE





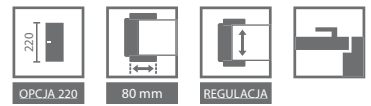

**CENNIK NETTO | BRUTTO PLN** (zwróć uwagę na **DOPLĄTY**)

| ZAKRES SZEROKOŚCI MURU                         | Portadecor, Portasynchro 3D | Super Matt, Portadur, Portaperfect 3D, CPL HQ gr.I | Okleina Premium, Gladstone | Farba Akrylowa UV    | Okleiny Naturalne    |
|--|-----------------------------|--|----------------------------|----------------------|----------------------|
| B, C<br>95 ÷ 115<br>120 ÷ 140                  | 489   <b>601,47</b>         | 539   <b>662,97</b>                                | 569   <b>699,87</b>        | 749   <b>921,27</b>  | 799   <b>982,77</b>  |
| D, E<br>140 ÷ 160<br>160 ÷ 180                 | 499   <b>613,77</b>         | 549   <b>675,27</b>                                | 579   <b>712,17</b>        | 779   <b>958,17</b>  | 829   <b>1019,67</b> |
| F, G, H<br>180 ÷ 200<br>200 ÷ 220<br>220 ÷ 240 | 519   <b>638,37</b>         | 579   <b>712,17</b>                                | 609   <b>749,07</b>        | 809   <b>995,07</b>  | 859   <b>1056,57</b> |
| I, J, K<br>240 ÷ 260<br>260 ÷ 280<br>280 ÷ 300 | 559   <b>687,57</b>         | 629   <b>773,67</b>                                | 659   <b>810,57</b>        | 859   <b>1056,57</b> | 909   <b>1118,07</b> |

Cena ościeżnicy i dopłaty do drzwi dwuskrzydłowych +50%



zawias 3D (drzwi zamknięte)



nowy zawias 3D (drzwi otwarte)

**KONSTRUKCJA OŚCIEŻNICY**

Ościeżnica składa się z:

- belek głównych: poziomej oraz dwóch pionowych wykonanych z materiałów drewnopochodnych i wyposażonych w niezbędne okucia i akcesoria,
- listew opaskowych 80 mm.

Promień listwy kątownika „na kant” dla oklein naturalnych Standard, Select, Satin. Promień listwy kątownika 1,5 mm dla oklein: Portadecor, Portasynchro 3D, Portadur i Super Matt, Portaperfect 3D. Promień listwy kątownika 3 mm dla okleiny CPL HQ 0,2 mm. Ościeżnica Porta SYSTEM ELEGANCE jest produkowana i dostarczana do Klienta w postaci kompletu elementów przeznaczonych do składania na miejscu budowy. PS ELEGANCE dla skrzydeł Porta GRANDE oklejona folią gruntującą oraz wykończona emalią RAL utwardzaną UV.

**AKCESORIA – W CENIE OŚCIEŻNICY**

- Dwa komplety zawiasów regulowanych 3D
- Uszczelka gumowa na obwodzie ościeżnicy

**ROZMIAR OŚCIEŻNICY, patrz str. 190, Tabela 1**

- W dziesięciu zakresach szerokości muru, od 95 mm do 300 mm:
- „60”, „70”, „80”, „90”, „100”, „110” i „120” ÷ „200”.

**UWAGI**

- Krajowa Ocena Techniczna ITB-KOT-2018/0358 wydanie 1.
- Montaż ościeżnicy należy wykonać w pomieszczeniach z ostatecznie wykończonymi ścianami (np. tapety) i podłogą (np. parkiet).
- Ościeżnicę można również zamawiać w wersji „tunel” (tj. wykonaną bez wrębu oraz uszczelki, zawiasów i zaczepu zamka) – wyłącznie w okleinach naturalnych.
- Wymagany trzeci zawias w rozmiarze „100” i „110”.
- **Wysokość ościeżnicy 220 cm dostępna tylko w okleinie naturalnej. Trzeci zawias w standardzie (za wyjątkiem okleiny Naturalnej Select Orzech Classic).**

**DOPLĄTY**

- ościeżnica: kolory w okleinie CPL 0,2 mm - GRUPA II 50 | **61,50**
- ościeżnica: okleina Nat. Orzech 50 | **61,50**
- ościeżnica: okleina Nat. Dąb Satin Biały 150 | **184,50**
- trzeci zawias 3D 66 | **81,18**
- wzmocnienie pod samozamykacz 39 | **47,97**
- wysokość ościeżnicy 220 cm 200 | **246,00**
- listwy opaskowe 100 mm (dotyczy wysokości 220 cm) 150 | **184,50**

## Ościeżnica regulowana Przejdź na wyższy poziom

Ościeżnica regulowana z listwami 80 mm, bezprzylgowa z panelem górnym o wysokości 20 lub 100 cm.

### KOLORYSTYKA

Portadecor  
Portasynchro 3D  
Super Matt

★★★

Okleina Premium  
Farba Akrylowa UV

★★★★

Portaperfect 3D

★★★★★

Próbki kolorów patrz str. 200 – 207.

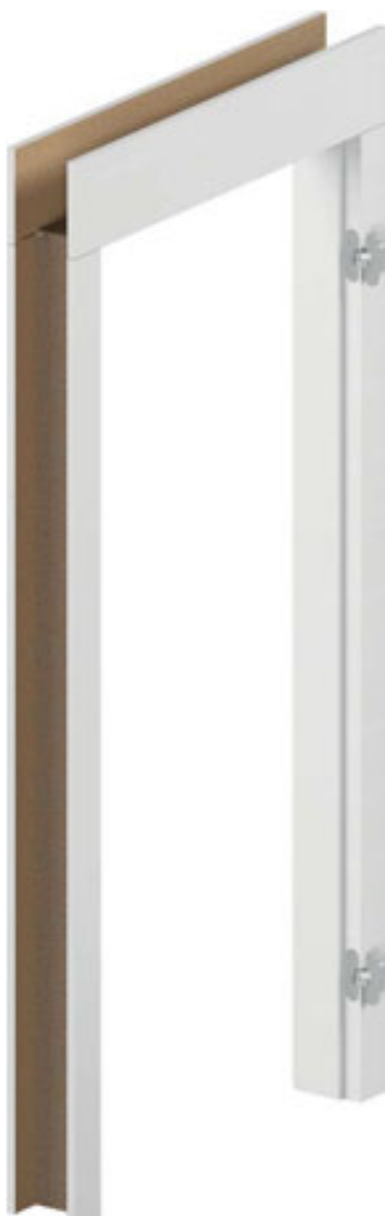

### PRZEKRÓJ OŚCIEŻNICY

Możliwość samodzielnego skrótu do wymaganej wysokości.



panel 20 cm

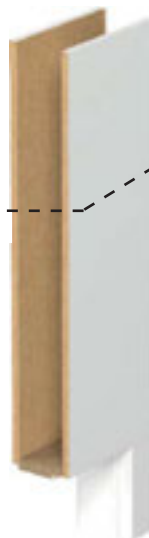

panel 100

### PRZEKRÓJ OŚCIEŻNICY

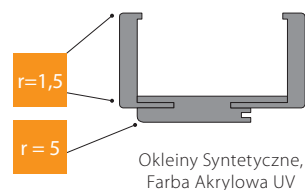

### ZAKRES REGULACJI OŚCIEŻNICY

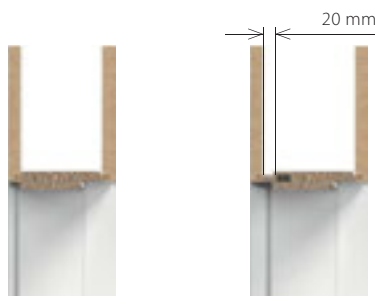

minimum

maksimum

\* bez paneli górnych



## CENNIK NETTO | BRUTTO PLN (zwróć uwagę na DOPŁATY)

### Ceny ościeżnic LEVEL

| ZAKRES SZEROKOŚCI MURU                                      | Portadecor, Portasynchro 3D | Super Matt, Portaperfect 3D | Okleina Premium     | Farba Akrylowa UV   |
|---|-----------------------------|-----------------------------|---------------------|---------------------|
| <b>BAZA OŚCIEŻNICY</b>                                      |                             |                             |                     |                     |
| B, C<br>95 ÷ 115<br>120 ÷ 140                               | 459   <b>564,57</b>         | 509   <b>626,07</b>         | 539   <b>662,97</b> | 659   <b>810,57</b> |
| D, E<br>140 ÷ 160<br>160 ÷ 180                              | 479   <b>589,17</b>         | 529   <b>650,67</b>         | 559   <b>687,57</b> | 699   <b>859,77</b> |
| F, G, H<br>180 ÷ 200<br>200 ÷ 220<br>220 ÷ 240<br>240 ÷ 260 | 514   <b>632,22</b>         | 574   <b>706,02</b>         | 604   <b>742,92</b> | 744   <b>915,12</b> |
| I, J, K<br>260 ÷ 280<br>280 ÷ 300                           | 564   <b>693,72</b>         | 634   <b>779,82</b>         | 664   <b>816,72</b> | 804   <b>988,92</b> |

### PANELE GÓRNE

|                     |                     |                     |                     |                     |
|---------------------|---------------------|---------------------|---------------------|---------------------|
| 200 mm (2x)         | 134   <b>164,82</b> | 156   <b>191,88</b> | 165   <b>202,95</b> | 199   <b>244,77</b> |
| 1000 mm (2x)        | 309   <b>380,07</b> | 343   <b>421,89</b> | 359   <b>441,57</b> | 399   <b>490,77</b> |
| 200 i 1000 mm (1/1) | 222   <b>273,06</b> | 250   <b>307,50</b> | 262   <b>322,26</b> | 299   <b>367,77</b> |

ościeżnica LEVEL  
(komplet)

=

baza ościeżnicy

+

panele górne



Zobacz montaż ościeżnicy LEVEL:  
[www.porta.com.pl/dm/montazosclevel.wmv](http://www.porta.com.pl/dm/montazosclevel.wmv)

### KONSTRUKCJA OŚCIEŻNICY

Ościeżnica składa się z:

- belek głównych: poziomej (nadproże z piórami łączącymi panel) oraz dwóch pionowych wykonanych z materiałów drewnopochodnych i wyposażonych w niezbędne okucia i akcesoria,
  - listew opaskowych (80 mm),
  - 2 paneli poziomych (zamawiane jako osobna pozycja).
- Promień listwy kątownika 1,5 mm. Ościeżnica LEVEL jest produkowana i dostarczana do Klienta w postaci kompletu elementów przeznaczonych do składania na miejscu budowy. Ościeżnica LEVEL dla skrzydeł w Farbie Akrylowej UV oklejona folią gruntującą oraz wykończona emalią RAL utwardzaną UV. Usłojenie poziome jedynie dla kolorów Jesion Capri 1, 2, 3.

### AKCESORIA – W CENIE OŚCIEŻNICY

- Dwa komplety zawiasów regulowanych 3D
- Uszczelka gumowa na obwodzie ościeżnicy

### ROZMIAR OŚCIEŻNICY, patrz str. 190, Tabela 1

W dziesięciu zakresach szerokości muru, od 95 mm do 300 mm: „60”, „70”, „80”, „90”, „100”.

### UWAGI

- Krajowa Ocena Techniczna ITB-KOT-2018/0358 wydanie 1.
- Montaż ościeżnicy należy wykonać w pomieszczeniach z ostatecznie wykończonymi ścianami (np. tapety) i podłogą (np. parkiet).

### DOPŁATY

- trzeci zawias 3D

66 | **81,18**



Ościeżnica w wersji dwuskrzydłowej, oraz w CPL HQ w Porta KONTRAKT, patrz str. 210



## Prosta mieszkania odnowa

Nadaj swojemu mieszkaniu niepowtarzalny charakter.

Rozwiązanie umożliwia wymianę drzwi bez potrzeby demontażu starej ościeżnicy.

### KOLORYSTYKA

Portadecor  
Portasynchro 3D  
Super Matt

★★★

Portadur  
Okleina Premium

★★★★

Portaperfect 3D  
CPL HQ 0,2 mm

★★★★★

Próbki kolorów patrz str. 200 – 207.

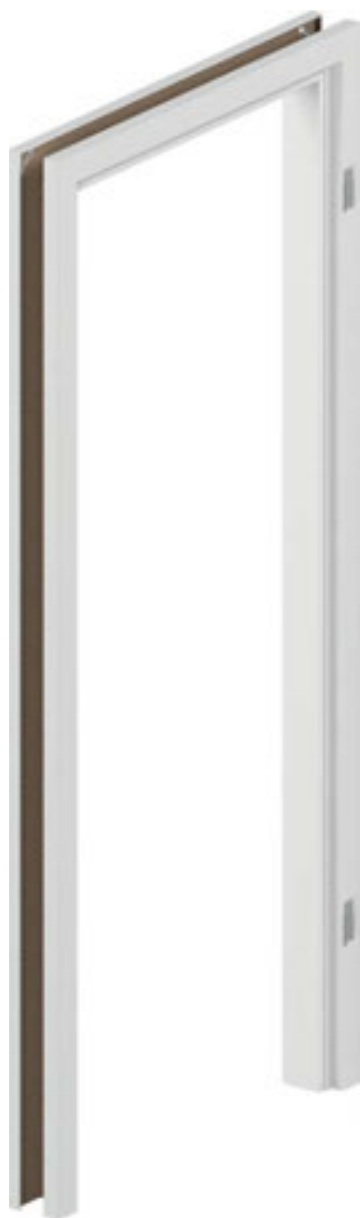

### PRZEKRÓJ OŚCIEŻNICY



### ZAKRES REGULACJI OŚCIEŻNICY



minimum



maksimum

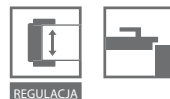

## CENNIK NETTO | BRUTTO PLN (zwróć uwagę na **DOPLĄTY**)

### Ceny ościeżnic RENOVA

| ZAKRES SZEROKOŚCI MURU | Portadecor, Portasynchro 3D         | Super Matt, Portadur, Perfect 3D, CPL HQ gr. I | CPL HQ gr. II, okleina Premium |                     |
|------------------------|-------------------------------------|--|--------------------------------|---------------------|
| <b>BAZA OŚCIEŻNICY</b> |                                     |  |                                |                     |
| 5, A                   | 55 ÷ 75<br>75 ÷ 95                  | 379   <b>466,17</b>                            | 394   <b>484,62</b>            | 424   <b>521,52</b> |
| B, C                   | 95 ÷ 115<br>120 ÷ 140               | 389   <b>478,47</b>                            | 404   <b>496,92</b>            | 434   <b>533,82</b> |
| D, E                   | 140 ÷ 160<br>160 ÷ 180              | 394   <b>484,62</b>                            | 419   <b>515,37</b>            | 449   <b>552,27</b> |
| F, G, H                | 180 ÷ 200<br>200 ÷ 220<br>220 ÷ 240 | 409   <b>503,07</b>                            | 434   <b>533,82</b>            | 464   <b>570,72</b> |
| I, J                   | 240 ÷ 260<br>260 ÷ 280              | 424   <b>521,52</b>                            | 449   <b>552,27</b>            | 479   <b>589,17</b> |

### W SKŁAD OFERTY PORTA RENOVA WCHODZĄ:

- ościeżnica Porta RENOVA do skrzydeł od A do J + rozmiar „5” – 55÷75
- ościeżnica tunelowa od A do J
- belki z obcym piórem (służące do poszerzenia ościeżnicy Porta RENOVA) od A do J

### KONSTRUKCJA OŚCIEŻNICY

- Ościeżnica składa się z:
  - belek głównych: poziomej oraz dwóch pionowych wykonanych z materiałów drewnopochodnych,
  - listew opaskowych.
- Ościeżnica Porta RENOVA jest produkowana i dostarczana do Klienta w postaci kompletu elementów przeznaczonych do składania na miejscu montażu.

### AKCESORIA – W CENIE OŚCIEŻNICY

- dwa zawiasy czopowe standard
- trzy zawiasy czopowe standard dla rozmiaru „100” – „110” oraz we wszystkich rozmiarach ościeżnicy w okleinie Portadur

### ROZMIAR OŚCIEŻNICY, patrz str. 190, Tabela 1

Dla zakresów szerokości muru („5” + A-J) „60”, „70”, „80”, „90”, „100”, „110”.

### UWAGI

- Ościeżnica RENOVA dostępna jest z Dokumentacją Dopuszczenia Jednostkowego.
  - Montaż ościeżnicy należy wykonać w pomieszczeniach z ostatecznie wykończonymi ścianami (np. tapety) i podłogą (np. parkiet).
  - Ościeżnicę można również zamawiać w wersji „tunel” (tj. wykonaną bez wrębu oraz uszczelki, zawiasów i zaczepu zamka).
  - Do ościeżnicy można zamówić rozszerzenie w postaci dodatkowych belek.
  - Do tej ościeżnicy można **używać standardowych** skrzydeł, w przypadku montażu klamki z rozetą lub szyldem powyżej 44 mm szerokości, należy zamówić **skrzydło dedykowane z zamkiem 60 mm**.
  - Podczas pomiaru otworu pod ościeżnicę konieczne jest, aby wziąć pod uwagę wszystkie nierówności krzywizny zarówno w starej ościeżnicy, jak i na ścianie.**
- Z uwagi na skomplikowany montaż zalecane jest skorzystanie z usług Autoryzowanej Grupy Montażowej.**

## Ościeżnica regulowana RETRO

Ościeżnice wewnątrzlokalowe dedykowane skrzydłom Villadora. Łatwa w montażu ościeżnica regulowana.

## Ościeżnica regulowana bezprzylgowa MODERN

Ościeżnice wewnątrzlokalowe dedykowane skrzydłom Villadora. Łatwa w montażu ościeżnica regulowana.

### KOLORYSTYKA

Naturalna Dąb Satin

★★★★

Próbki kolorów *patrz str. 200 – 207.*

Naturalna Select  
Naturalna Dąb, Jesion, Orzech  
Naturalna Dąb Satin

★★★★

Próbki kolorów *patrz str. 200 – 207.*



### PRZEKRÓJ OŚCIEŻNICY VILLADORA RETRO



profil ościeżnicy  
– szeroka listwa 80 mm



moduł Retro

### PRZEKRÓJ OŚCIEŻNICY BEZPRZYLGOWEJ VILLADORA MODERN



profil ościeżnicy  
– opaska 80 mm dla wysokości drzwi 2.0  
– opaska 100 mm dla wysokości drzwi 2.2

panel poziomy  
w wersji PLUS  
– wysokość  
górnjej opaski  
200 mm

### ZAKRES REGULACJI OŚCIEŻNICY



minimum



maksimum

**CENNIK NETTO | BRUTTO PLN** (zwróć uwagę na **DOPLĄTY**)

**Ceny ościeżnic VILLADORA RETRO**

| ZAKRES SZEROKOŚCI MURU |              | jednoskrzydłowe       |
|------------------------|--------------|-----------------------|
| A                      | 75 ÷ 95 mm   | 782   <b>961,86</b>   |
| B                      | 95 ÷ 115 mm  | 804   <b>988,92</b>   |
| C                      | 120 ÷ 140 mm | 826   <b>1015,98</b>  |
| D                      | 140 ÷ 160 mm | 848   <b>1043,04</b>  |
| E                      | 160 ÷ 180 mm | 870   <b>1070,10</b>  |
| F                      | 180 ÷ 200 mm | 892   <b>1097,16</b>  |
| G                      | 200 ÷ 220 mm | 914   <b>1124,22</b>  |
| H                      | 220 ÷ 240 mm | 936   <b>1151,28</b>  |
| I                      | 240 ÷ 260 mm | 958   <b>1178,34</b>  |
| J                      | 260 ÷ 280 mm | 980   <b>1205,40</b>  |
| K                      | 280 ÷ 300 mm | 1002   <b>1232,46</b> |

**Ceny ościeżnic VILLADORA MODERN**

| ZAKRES SZEROKOŚCI MURU |              | WYSOKOŚĆ 200         | WYSOKOŚĆ 220          |
|------------------------|--------------|----------------------|-----------------------|
|                        |              | jednoskrzydłowe      | jednoskrzydłowe       |
| B                      | 95 ÷ 115 mm  | 750   <b>922,50</b>  | 970   <b>1193,10</b>  |
| C                      | 120 ÷ 140 mm | 764   <b>939,72</b>  | 985   <b>1211,55</b>  |
| D                      | 140 ÷ 160 mm | 779   <b>958,17</b>  | 1000   <b>1230,00</b> |
| E                      | 160 ÷ 180 mm | 794   <b>976,62</b>  | 1014   <b>1247,22</b> |
| F                      | 180 ÷ 200 mm | 808   <b>993,84</b>  | 1029   <b>1265,67</b> |
| G                      | 200 ÷ 220 mm | 823   <b>1012,29</b> | 1044   <b>1284,12</b> |
| H                      | 220 ÷ 240 mm | 838   <b>1030,74</b> | 1058   <b>1301,34</b> |
| I                      | 240 ÷ 260 mm | 852   <b>1047,96</b> | 1073   <b>1319,79</b> |
| J                      | 260 ÷ 280 mm | 867   <b>1066,41</b> | 1088   <b>1338,24</b> |
| K                      | 280 ÷ 300 mm | 882   <b>1084,86</b> | 1102   <b>1355,46</b> |

| MODUŁ RETRO                     | jednoskrzydłowe     | dwuskrzydłowe       |
|---------------------------------|---------------------|---------------------|
| Korona (kpl. / 1str.)           | 268   <b>329,64</b> | 510   <b>627,3</b>  |
| Listwy ozdobne (kpl. / 1str.)   | 229   <b>281,67</b> | 229   <b>281,67</b> |
| Korona + listwy (kpl. / 1 str.) | 497   <b>611,31</b> | 739   <b>908,97</b> |

Cena ościeżnicy i dopłaty do drzwi dwuskrzydłowych +50%

**VILLADORA RETRO**

**KONSTRUKCJA OŚCIEŻNICY**

Ościeżnica składa się z:  
 • belek głównych: poziomej oraz dwóch pionowych wykonanych z materiałów drewnopochodnych i wyposażonych w niezbędne okucia i akcesoria,  
 • listew opaskowych.  
 Ościeżnica Villadora Retro jest produkowana i dostarczana do Klienta w postaci kompletu elementów przeznaczonych do składania na miejscu budowy.

**AKCESORIA W CENIE OŚCIEŻNICY**

- Trzy komplety zawiasów czopowych z regulacją 3D
- Uszczelka gumowa na obwodzie ościeżnicy

**ROZMIAR OŚCIEŻNICY, patrz str. 190, Tabela 1**

Dla zakresów szerokości muru (A-K): „60”, „70”, „80”, „90”, „100” i „120” ÷ „200”.

**UWAGI**

- Aprobata Techniczna AT-15-5664/2012, ITB Warszawa.
- Montaż ościeżnicy należy wykonać w pomieszczeniach z ostatecznie wykończonymi ścianami (np. tapety) i podłogą (np. parkiet).
- Moduł RETRO jest dostępny do ościeżnic Villadora Retro.

**VILLADORA MODERN**

**KONSTRUKCJA OŚCIEŻNICY**

Ościeżnica składa się z:  
 • belek głównych: poziomej oraz dwóch pionowych wykonanych z materiałów drewnopochodnych i wyposażonych w niezbędne okucia i akcesoria,  
 • listew opaskowych,  
 • 2 kątowników (paneli) poziomych w wersji PLUS.  
 Występują 4 opcje konstrukcji:  
 – kątowniki o szer. 80 mm (wys. 200 STANDARD), lub kątowniki o szer. 100 mm (wys. 220 STANDARD), belki i kątowniki zcięte pod kątem 45°,  
 – kątowniki pionowe o szer. 80 mm (wys. 200 PLUS), lub kątowniki o szer. 100 mm (wys. 220 PLUS), kątowniki poziome o szer. 200 mm, belki i kątowniki zcięte pod kątem 90°.  
 Listwy kątownika, panele oraz belki mają profil krawędzi „na kant”.  
 Ościeżnica Villadora Modern jest produkowana i dostarczana do Klienta w postaci kompletu elementów przeznaczonych do składania na miejscu budowy.

**AKCESORIA W CENIE OŚCIEŻNICY**

- Trzy komplety zawiasów regulowanych 3D dla normy wysokości 200 i 220
- Uszczelka gumowa na obwodzie ościeżnicy

**ROZMIAR OŚCIEŻNICY, patrz str. 190, Tabela 1**

Dla zakresów szerokości muru (B-K): „60”, „70”, „80”, „90”, „100” i „120” ÷ „200”.

**UWAGI**

- Krajowa Ocena Techniczna ITB-KOT-2018/0358 wydanie 1.
- Montaż ościeżnicy należy wykonać w pomieszczeniach z ostatecznie wykończonymi ścianami (np. tapety) i podłogą (np. parkiet).
- **Ze względu na zaczep zawiasów należy pamiętać o uwzględnieniu tego elementu przy wykonywaniu otworu montażowego, patrz Instrukcja.**

**DOPLĄTY**

- ościeżnica Modern: okleina Nat. Dąb Satin Biały 150 | **184,50**
- ościeżnica Modern: okleina Nat. Orzech 50 | **61,50**
- ościeżnica Modern w wersji PLUS 220 | **270,6**

## Naświetla do ościeżnicy regulowanej

Do przeszklenia ścianek działowych i doświetlenia pomieszczeń warto zastosować nowoczesne i funkcjonalne rozwiązanie w formie naświetli.

Dzięki naświetlom pomieszczenia mogą zostać podzielone bez utraty światła.

### KOLORYSTYKA

Portadecor  
Portasynchro 3D  
Super Matt

★★★

Portadur  
Naturalna Select  
Naturalna Dąb, Jesion, Orzech  
Naturalna Dąb Satin

★★★★

Portaperfect 3D  
CPL HQ 0,2 mm

★★★★★

Próbki kolorów *patrz str. 200 – 207.*



naświetle samodzielne

### ZAKRES REGULACJI NAŚWIETLA PORTA SYSTEM

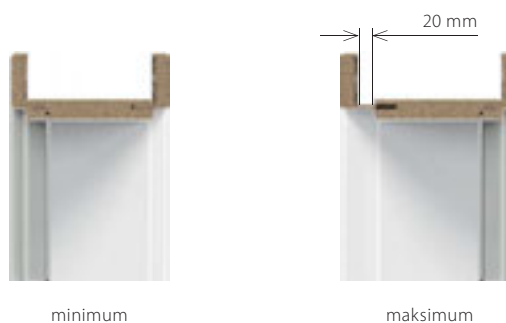

### KONSTRUKCJA NAŚWIETLA

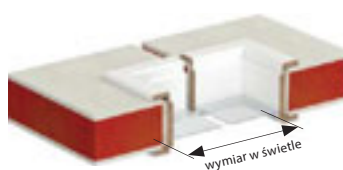



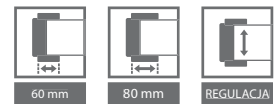

CENNIK NETTO | BRUTTO PLN (zwróć uwagę na **DOPLĄTY**)

CENY NAŚWIETLI WEWNĄTRZLOKALOWYCH REGULOWANYCH

| ZAKRES SZEROKOŚCI MURU |                                     | Portadecor, Portasynchro 3D, Portaperfect 3D |                       |                       | CPL HQ, Portadur, Super Matt, okleina Premium |                       |                       | Okleiny Naturalne     |                       |                       |
|------------------------|-------------------------------------|--|-----------------------|-----------------------|---|-----------------------|-----------------------|-----------------------|-----------------------|-----------------------|
|                        |                                     | Grupa wymiarowa A x A                        | Grupa wymiarowa A x B | Grupa wymiarowa B x B | Grupa wymiarowa A x A                         | Grupa wymiarowa A x B | Grupa wymiarowa B x B | Grupa wymiarowa A x A | Grupa wymiarowa A x B | Grupa wymiarowa B x B |
| A                      | 75 ÷ 95                             | 144   177,12                                 | 184   226,32          | 224   275,52          | 179   220,17                                  | 229   281,67          | 279   343,17          | 449   552,27          | 549   675,27          | 699   859,77          |
| B, C                   | 95 ÷ 115<br>120 ÷ 140               | 154   189,42                                 | 194   238,62          | 234   287,82          | 189   232,47                                  | 239   293,97          | 289   355,47          | 469   576,87          | 569   699,87          | 719   884,37          |
| D, E                   | 140 ÷ 160<br>160 ÷ 180              | 174   214,02                                 | 214   263,22          | 254   312,42          | 219   269,37                                  | 269   330,87          | 319   392,37          | 499   613,77          | 599   736,77          | 749   921,27          |
| F, G, H                | 180 ÷ 200<br>200 ÷ 220<br>220 ÷ 240 | 204   250,92                                 | 244   300,12          | 284   349,32          | 249   306,27                                  | 299   367,77          | 349   429,27          | 549   675,27          | 649   798,27          | 799   982,77          |
| I, J, K                | 240 ÷ 260<br>260 ÷ 280<br>280 ÷ 300 | 244   300,12                                 | 284   349,32          | 324   398,52          | 289   355,47                                  | 339   416,97          | 389   478,47          | 609   749,07          | 709   872,07          | 859   1056,57         |

**KONSTRUKCJA OŚCIEŻNICY**

Naświetla składają się z belek głównych (dwóch poziomych oraz dwóch pionowych wykonanych z materiałów drewnopochodnych), kompletu listew przyszybowych, łączników belek głównych oraz listew opaskowych. Naświetla są produkowane i dostarczane do Klienta w postaci kompletu elementów przeznaczonych do składania w miejscu montażu.

**AKCESORIA W CENIE OŚCIEŻNICY**

- W zakresach grubości muru, od 75 mm do 300 mm.
- Maksymalny wymiar naświetla ograniczony jest wielkością szyby, której powierzchnia nie może przekroczyć 3 m<sup>2</sup>.

**UWAGI**

- Krajowa Ocena Techniczna ITB-KOT-2018/0358 wydanie 1.
- **Naświetle nie jest wyposażone w szybę. Zalecane stosowanie szyby o grubości 4–6 mm.**
- Montaż naświetla należy wykonać w pomieszczeniach z ostatecznie wykończonymi ścianami (np. tapety) i podłogą (np. parkiet).
- **Grupy wymiarowe oraz rysunki poglądowe, patrz str. 188.**

**DOPLĄTY**

- naświetle: kolory w okleinie CPL 0,2 mm – GRUPA II 50 | **61,50**
- naświetle: okleina Nat. Orzech 50 | **61,50**
- naświetle: okleina Nat. Dąb Satin Biały 150 | **184,507**



**Ościeżnica Regulowana**  
*patrz str. 172*

# OŚCIEŻNICE STALOWE

Metalowa Regulowana  
Metalowa Regulowana PS „na kant”  
Metalowa FAST  
Metalowa Kątowa MAŁA, DUŻA  
Metalowa Kątowa DUŻA Składana  
PROJEKT, PROJEKT Premium

Więcej szczegółowych informacji  
znajdziesz w KATALOGU OŚCIEŻNIC STALOWYCH

[porta.com.pl/do-pobrania](http://porta.com.pl/do-pobrania)



PRODUKTY  
PORTA STEEL



Produkty stalowe z oferty PORTA są wykonane z **najwyższej jakości blachy ocynkowanej** co daje Państwu gwarancję użytkowania przez wiele lat i nie wymaga szczególnej konserwacji wyrobu. Ocynkowana powierzchnia jest przez nas dodatkowo utrwalana najwyższej jakości farbami poliestrowymi o wysokiej estetyce wykonania. Wieloletnie doświadczenia w sprzedaży tak wykonanego produktu pozwalają nam bezpiecznie stosować nasze wyroby w trudnych warunkach eksploatacji, w miejscach narażonych na wpływ warunków atmosferycznych oraz wysokie ryzyko uszkodzeń mechanicznych. Nasze produkty z powodzeniem sprawdzają się w budynkach mieszkalnych, hotelach oraz w obiektach użyteczności publicznej typu szkoła, szpital, urząd, lotnisko, galeria handlowa itp. **10 letnia gwarancja** na ościeżnice stalowe naszej produkcji wyróżnia nas w sposób szczególny na tle konkurencji.

# Regulowana, Regulowana PS „na kant”

od 439,- | **539,97**

cena ościeżnicy netto | brutto (PLN)

## Ościeżnica wewnętrzzlokalowa metalowa

Zalety tego produktu zawierają się w idealnym dopasowaniu wszystkich elementów systemu oraz w łatwości montażu. Wszystko to przy zachowaniu korzystnej ceny. Regulacja szerokości pozwala na swobodne dopasowanie do żądanej szerokości muru. Ościeżnica może być zastosowana praktycznie we wszystkich typach pomieszczeń – w mieszkaniach, biurach, hotelach, zakładach przemysłowych, a także wszędzie tam, gdzie potrzebna jest podwyższona wytrzymałość.

### KOLORYSTYKA

Farba podkładowa  
do samodzielnego malowania

★★★★

Farba Poliestrowa

★★★★★

Próbki kolorów patrz str. 200 – 207.

### PRZEKRÓJ OŚCIEŻNICY

#### Ościeżnica Regulowana **NOWY PROFIL**

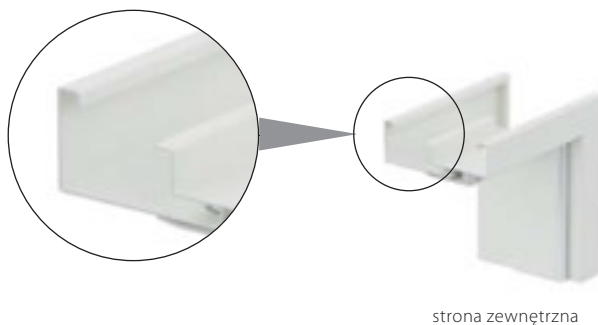

strona zewnętrzna

#### Ościeżnica Regulowana „na kant”

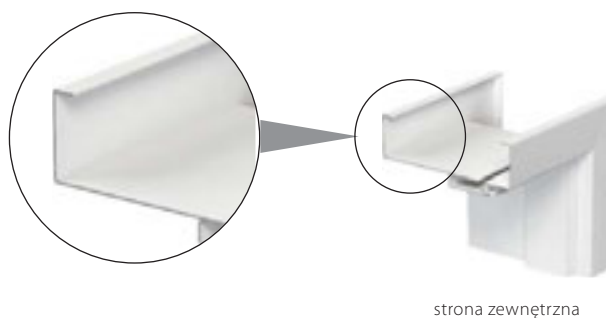

strona zewnętrzna

Więcej informacji znajdziesz  
w KATALOGU OŚCIEŻNIC STALOWYCH

[porta.com.pl/do-pobrania](http://porta.com.pl/do-pobrania)



P

BLACHA  
OCYNKOWANA

PRODUKT  
PORTA STEEL

**CENNIK NETTO | BRUTTO PLN** (zwróć uwagę na **DOPLĄTY**)

| ZAKRES SZEROKOŚCI MURU | Regulowana          |                     |                      |
|------------------------|---------------------|---------------------|----------------------|
|                        | „60” ÷ „90”         | „100”, „110”        | „120” ÷ „200”        |
| A 95 ÷ 120 mm          | 439   <b>539,97</b> | 502   <b>617,46</b> | 627   <b>771,21</b>  |
| B 121 ÷ 145 mm         | 465   <b>571,95</b> | 527   <b>648,21</b> | 665   <b>817,95</b>  |
| C 146 ÷ 170 mm         | 490   <b>602,70</b> | 551   <b>677,73</b> | 702   <b>863,46</b>  |
| D 171 ÷ 195 mm         | 515   <b>633,45</b> | 577   <b>709,71</b> | 739   <b>908,97</b>  |
| E 196 ÷ 220 mm         | 540   <b>664,20</b> | 602   <b>740,46</b> | 777   <b>955,71</b>  |
| F 221 ÷ 245 mm         | 565   <b>694,95</b> | 627   <b>771,21</b> | 814   <b>1001,22</b> |
| G 246 ÷ 270 mm         | 590   <b>725,70</b> | 652   <b>801,96</b> | 853   <b>1049,19</b> |
| H 271 ÷ 295 mm         | 615   <b>756,45</b> | 677   <b>832,71</b> | 889   <b>1093,47</b> |

| ZAKRES SZEROKOŚCI MURU | Regulowana PS „na kant” |                     |
|------------------------|-------------------------|---------------------|
|                        | „60” ÷ „90”             | „100”               |
| A 95 ÷ 120 mm          | 439   <b>539,97</b>     | 539   <b>662,97</b> |
| B 121 ÷ 145 mm         | 465   <b>571,95</b>     | 565   <b>694,95</b> |
| C 146 ÷ 170 mm         | 490   <b>602,70</b>     | 590   <b>725,70</b> |
| D 171 ÷ 195 mm         | 515   <b>633,45</b>     | 615   <b>756,45</b> |
| E 196 ÷ 220 mm         | 540   <b>664,20</b>     | 640   <b>787,20</b> |
| F 221 ÷ 245 mm         | 565   <b>694,95</b>     | 665   <b>817,95</b> |
| G 246 ÷ 270 mm         | 590   <b>725,70</b>     | 690   <b>848,70</b> |
| H 271 ÷ 295 mm         | 615   <b>756,45</b>     | 715   <b>879,45</b> |

**NASZE PRODUKTY WYRÓŻNIAJĄ SIĘ**

- NAJWYŻSZĄ JAKOŚCIĄ BLACHY OCYNKOWANEJ
- ODPORNOŚCIĄ MATERIAŁU
- TRWAŁOŚCIĄ WYKONANIA
- WYSOKĄ ESTETYKĄ

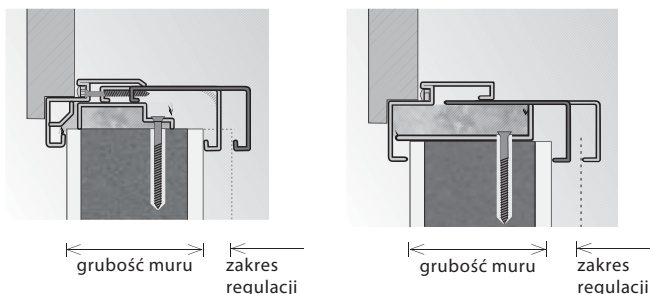
**PRZYKŁADY MONTAŻU NA MURACH O RÓŻNEJ GRUBOŚCI**

**KONSTRUKCJA OŚCIEŻNICY**

Ościeżnica regulowana jest wykonana z najwyższej jakości blachy stalowej ocynkowanej o grubości 1,5 mm (Regulowana) lub 1,2 mm (Regulowana „na kant”). Ościeżnica składa się z:

- części felcowej (z zawiasami i otworami zaczepowymi zamka), mocowanej na stałe do ściany,
- dostawki zamykającej, obejmującej ścianę,
- uszczelki obwiedniowej,
- zawiasów czopowych.

**AKCESORIA W CENIE OŚCIEŻNICY**

- Dwa zawiasy czopowe standard
- Trzy zawiasy (w ościeżnicy o wymiarze „100” i „110”)
- Klucz imbusowy
- Uszczelka gumowa na obwodzie ościeżnicy w kolorze popielatym, brązowym, kremowym oraz antracyt
- Kołki rozporowe – ościeżnica kotwiona do ściany murowanej
- Wkręty samogwintujące – ościeżnica kotwiona do ściany kartonowo-gipsowej

**ROZMIAR OŚCIEŻNICY, patrz str. 190, Tabela 2**

- „60”, „70”, „80”, „90”, „100”, „110” i „120” ÷ „200”
- Do postawienia na gotowej posadzce „0”.

**UWAGI**

- Krajowa Ocena Techniczna ITB-KOT-2017/0245 wydanie 1.
- Certyfikat Zgodności nr ITB-1312/W, ITB Warszawa.
- Montaż ościeżnicy należy wykonać w pomieszczeniach z ostatecznymi wykończonymi ścianami (np. tapety) i podłogą (np. parkiet).
- **Farba Poliesterowa RAL Antracyt HPL/CPL jest dedykowany do skrzydeł w HPL/CPL Antracyt.**
- **Rozmiar „80” i „90” w normie inwestycyjnej (światło przejścia 800, 900 mm) dostępny jako standard – bez dopłaty.**

**DOPLĄTY**

- regulowany zaczep zamka
- wzmocnienie pod samozamykacz
- próg ze stali nierdzewnej

25 | **30,75**  
39 | **47,97**  
(str. 187)

# Metalowa FAST



od 399,- | **490,77**

cena ościeżnicy netto | brutto (PLN)

## Ościeżnica metalowa szybkiego montażu

Ościeżnica metalowa, szybkiego montażu do skrzydeł wewnątrzlokalowych, w ściankach kartonowo-gipsowych.

Zaletą ościeżnicy FAST jest szybki i czysty montaż, który nie wymaga wykonania nawierć i zastosowania pianki montażowej.

### KOLORYSTYKA

Farba podkładowa  
do samodzielnego malowania

★★★★

Farba Poliesterowa

★★★★★

Próbki kolorów patrz str. 200 – 207.

### PRZEKRÓJ OŚCIEŻNICY



Szybkie łączenie elementów ościeżnicy, bez konieczności skręcania w narożnikach



montaż na ściankach kartonowo-gipsowych o szer. 100, 125, 150 mm



BLACHA  
OCYNKOWANA

PRODUKT  
PORTA STEEL



**CENNIK NETTO | BRUTTO PLN** (zwróć uwagę na **DOPLĄTY**)

| ZAKRES SZEROKOŚCI MURU | „60” ÷ „90”         | „100”               |
|------------------------|---------------------|---------------------|
| 100 mm                 | 399   <b>490,77</b> | 437   <b>537,51</b> |
| 125 mm                 | 429   <b>527,67</b> | 467   <b>574,41</b> |
| 150 mm                 | 459   <b>564,57</b> | 497   <b>611,31</b> |



BEZ KURZU



BEZ WIERCENIA



BEZ UŻYCIA PIANKI



9 MINUT



BLACHA OCYNKOWANA

PRODUKT PORTA STEEL



Zobacz szczegółowy film montażu ościeżnicy FAST.

Szczegóły montażu opisane są w instrukcji montażu.

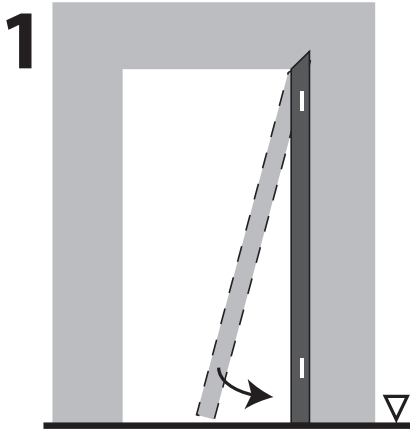

BELKA PIONOWA STRONA ZAWIASOWA

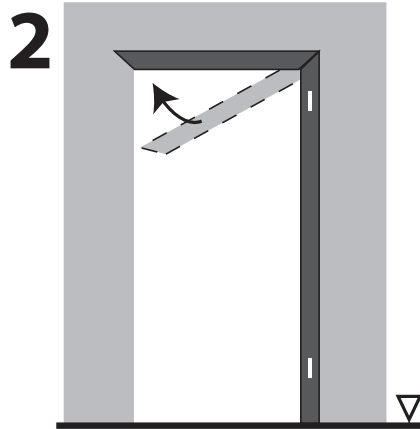

BELKA GÓRNA

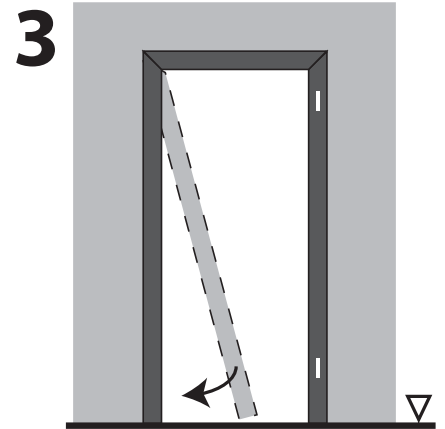

BELKA PIONOWA STRONA ZAMKA

▽ Gotowa wykończona posadzka

**KONSTRUKCJA OŚCIEŻNICY**

Ościeżnica wykonana z najwyższej jakości blachy ocynkowanej 1,2 mm. Konstrukcja ościeżnicy pozwala na jej „suchy” montaż na ścianach kartonowo-gipsowych o szerokości 100, 125, 150 mm. Ościeżnica produkowana i dostarczana jest w elementach pakowanych w dwa kartony do samodzielnego montażu na budowie (oddzielnie pionowy i poziomy).

Ościeżnica składa się z:

- Kompletu pionów (stojak zawiasowy, stojak zamkowy) oraz akcesoriów (kotwy montażowe do ścian kartonowo-gipsowych, zawiasy część ościeżnicowa, elementy prowadzące ościeżnicy, uszczelka obwiedniowa)
- Element poziomy – nadproże

**AKCESORIA W CENIE OŚCIEŻNICY**

- Dwa lub trzy zawiasy czopowe standard (część ościeżnicowa)
- Trzy zawiasy (w ościeżnicy o wymiarze „100”)
- Uszczelka wykonana z termoplastycznego elastomeru na obwodzie ościeżnicy
- Specjalne kotwy montażowe (2 szt.) do ścian kartonowo-gipsowych

**ROZMIAR OŚCIEŻNICY, patrz str. 190, Tabela 2**

- „60”, „70”, „80”, „90”, „100”
- Do postawienia na gotowej posadzce „0”.

**UWAGI**

- Ościeżnica FAST dostępna jest z Dokumentacją Dopuszczenia Jednostkowego.
- Montaż ościeżnicy należy wykonać w pomieszczeniach z ostatecznie wykończonymi ścianami (np. tapety) i podłogą (np. parkiet).
- Rozmiar „80” i „90” w normie inwestycyjnej (światło przejścia 800, 900 mm) dostępny jako standard – bez dopłaty.
- Montaż odbywa się bez pianki oraz wiercenia otworów w ścianie.

**DOPLĄTY**

- dodatkowe, specjalne kotwy montażowe (2 szt.) 60 | **73,80**
- wzmocnienie pod samozamykacz 39 | **47,97**
- próg ze stali nierdzewnej (str. 187)

# Kątowa MAŁA, DUŻA Kątowa DUŻA Składana

od 250,- | **307,50**

cena ościeżnicy netto | brutto (PLN)

## Ościeżnice wewnętrzne metalowe

Zastosowanie najwyższych standardów światowych, najnowszych technologii oraz doskonałych materiałów pozwoliły nam na produkcję ościeżnic z blachy stalowej ocynkowanej lub nierdzewnej (kwasoodpornej). To produkt najwyższej jakości, mający zastosowanie wszędzie tam, gdzie są montowane drzwi o podwyższonej wytrzymałości.

Dzięki automatycznej linii malowania proszkowego, powierzchnia blachy wykorzystanej do produkcji jest idealnie gładka i zabezpieczona przed korozją.

### KOLORYSTYKA

Farba podkładowa  
do samodzielnego malowania

★★★★

Farba Poliesterowa  
Blacha Stalowa Laminowana PCV

★★★★★

Blacha kwasoodporna

★★★★★

Próbki kolorów *patrz str. 200 – 207.*

### PRZEKRÓJ OŚCIEŻNICY



P

BLACHA  
OCYNKOWANA

PRODUKT  
PORTA STEEL



Kątowa MAŁA



Kątowa DUŻA



Kątowa DUŻA Składana



Kątowa DUŻA  
z blachy kwasoodpornej

Więcej informacji znajdziesz  
w KATALOGU OŚCIEŻNIC STALOWYCH

[porta.com.pl/do-pobrania](http://porta.com.pl/do-pobrania)







## CENNIK NETTO | BRUTTO PLN (zwróć uwagę na DOPŁATY)

### CENY OŚCIEŻNIC KĄTOWYCH

| MODELE   | jednoskrzydłowe     |                     | dwuskrzydłowe       |                     |
|--|---------------------|---------------------|---------------------|---------------------|
|  | „60” ÷ „90”         | „100”               | „110”               | „120” ÷ „200”       |
| <b>Mała do ścianek murowanych</b>                                  | 250   <b>307,50</b> | 275   <b>338,25</b> | –                   | –                   |
| <b>Duża do ścianek murowanych</b>                                  | 260   <b>319,80</b> | 297   <b>365,31</b> | 297   <b>365,31</b> | 360   <b>442,80</b> |
| <b>Duża do ścianek kartonowo-gips.</b>                             | 285   <b>350,55</b> | 323   <b>397,29</b> | 323   <b>397,29</b> | 397   <b>488,31</b> |
| <b>Składana z blachy kwasoodpornej do ścianek murowanych</b>       | 592   <b>728,16</b> | 630   <b>774,90</b> | –                   | –                   |
| <b>Składana z laminowna PCV, lakierowana do ścianek murowanych</b> | 353   <b>434,19</b> | 391   <b>480,93</b> | –                   | 507   <b>623,61</b> |

### CENY PROGÓW ZE STALI NIERDZEWNEJ

| MODELE                     | jednoskrzydłowe   | dwuskrzydłowe       |
|----------------------------|-------------------|---------------------|
| <b>standardowy (90 mm)</b> | 75   <b>92,25</b> | 121   <b>148,83</b> |
| <b>poszerzony (120 mm)</b> | 90   <b>110,7</b> | 142   <b>174,66</b> |

### NASZE PRODUKTY WYRÓŻNIAJĄ SIĘ

- NAJWYŻSZĄ JAKOŚCIĄ BLACHY OCYNKOWANEJ
- ODPORNOŚCIĄ MATERIAŁU
- TRWAŁOŚCIĄ WYKONANIA
- WYSOKĄ ESTETYKĄ

### PRZYKŁADY MONTAŻU

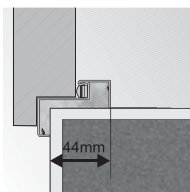

ościeżnica kąтова mała

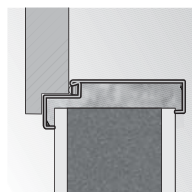

montaż bez dodatkowych elementów kotwiących

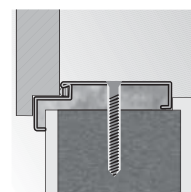

ościeżnica kąтова duża montaż na dyble

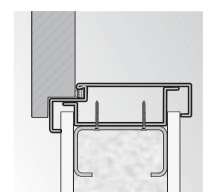

ościeżnica kąтова duża montaż na ścianie kartonowo-gipsowej

### KONSTRUKCJA OŚCIEŻNICY

Ościeżnice metalowe Kątowe (MAŁA i DUŻA) są wykonane z blachy stalowej ocynkowanej o grubości 1,2 mm. Ościeżnice są dostępne jako uniwersalne lub lewe i prawe. Szerokość profilu ościeżnicy: 44 mm (Kątowa MAŁA) lub 105 mm (Kątowa DUŻA). Ościeżnice składane występują w wersji z blachy nierdzewnej (kwasoodpornej) szczotkowanej (profil 100 mm) lub z blachy stalowej ocynkowanej pokrytej drewnopodobnym materiałem PCV (profil 80 mm). Ościeżnice składane są produkowane i dostarczane jako zestaw elementów pakowanych w karton do samodzielnego złożenia na budowie.

### AKCESORIA W CENIE OŚCIEŻNICY

**Kątowa DUŻA i MAŁA oraz Składana do ścianek murowanych:**

- Dwa lub trzy zawiasy czopowe standard
- Trzy zawiasy (w ościeżnicy o wymiarze „100” i „110”)
- Klucz imbusowy
- Uszczelka gumowa na obwodzie ościeżnicy w kolorze beżowym, popielatym, brązowym lub antracyt
- Kotwy ułatwiające montaż (Kątowa MAŁA)

**Kątowa DUŻA do ścianek kartonowo-gipsowych:**

- Dwa lub trzy zawiasy czopowe standard
- Trzy zawiasy w ościeżnicy o wymiarze „100”
- Klucz imbusowy
- Uszczelka gumowa na obwodzie ościeżnicy w kolorze beżowym, popielatym, brązowym lub antracyt
- Specjalne kotwy do ścian kartonowo-gipsowych ułatwiające montaż (maksymalnie do szerokości muru 150 mm)

### ROZMIAR OŚCIEŻNICY, patrz str. 190, Tabela 2

- „60”, „70”, „80”, „90”, „100”, „110” i „120” ÷ „200”<sup>1)</sup>

W dwóch wersjach:

- do postawienia na gotowej posadzce „0”
- do zalania w wylewce posadzki „-30”

### UWAGI

- Krajowa Ocena Techniczna ITB-KOT-2017/0245 wydanie 1.
- Profil 80 dla ościeżnicy składanej w PCV, nie obejmuje opcji rozszerzenia profilu.
- Farba Poliesterowa RAL Antracyt HPL/CPL jest dedykowany do skrzydeł w HPL/CPL Antracyt.

### DOPŁATY

- |  |                     |
|--|---------------------|
| • regulowany zaczep zamka (ośc. Kątowa Duża)       | 25   <b>30,75</b>   |
| • dyble montażowe (ośc. Kątowa Duża)               | 33   <b>40,59</b>   |
| • rozszerzenie profilu ościeżnicy od 110 do 150 mm | 50   <b>61,50</b>   |
| • rozszerzenie profilu ościeżnicy od 155 do 270 mm | 100   <b>123,00</b> |
| • rozszerzenie profilu ościeżnicy od 275 do 390 mm | 151   <b>185,73</b> |
| • wzmocnienie pod samozamykacz                     | 39   <b>47,97</b>   |

(str. 187)

1 Wymiary niedostępne w ościeżnicy składanej z blachy kwasoodpornej i Kątowej MAŁEJ.

## Nakładka na ościeżnicę wewnętrzną wejściową

Z myślą o podniesieniu estetyki pomieszczeń, uzupełniliśmy naszą ofertę o nakładkę PROJEKT na ościeżnicę stalową.

Dzięki specjalnie zaprojektowanemu profilowi części metalowej ościeżnicy można dokonać prostego montażu nakładek zapewniających estetyczne wykończenie dopasowane do drzwi oraz elewacji.

### KOLORYSTYKA

Portasynchro 3D ★★★

Drewnopodobna PCV  
Naturalna Select  
Naturalna Dąb, Jesion, Orzech  
Naturalna Dąb Satin ★★★★★

Portaperfect 3D  
CPL HQ 0,2 mm ★★★★★

Próbki kolorów patrz str. 200 – 207.

### PRZEKRÓJ OŚCIEŻNICY



ościeżnica PROJEKT



ościeżnica PROJEKT Premium

### RYSUNKI (POGLĄDOWE)

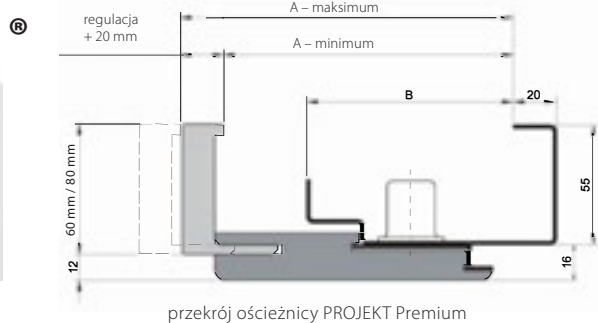
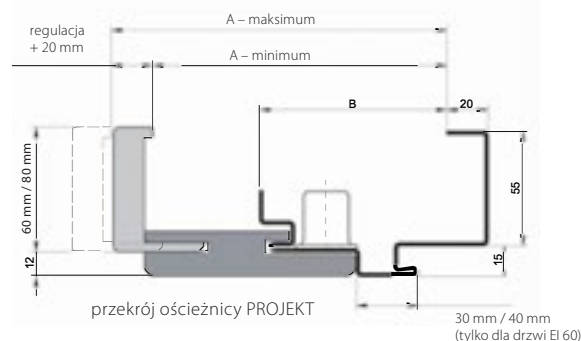

| MODELE                      | PROJEKT      |        | PROJEKT PREMIUM |        |
|-----------------------------|--------------|--------|-----------------|--------|
|                             | A            | B      | A               | B      |
| Rw=27 dB, Rw=32 dB          | 138 ÷ 343 mm | 86 mm  | 133 ÷ 333 mm    | 95 mm  |
| AGAT, OPAL                  | 138 ÷ 343 mm | 86 mm  | 133 ÷ 333 mm    | 95 mm  |
| KWARC                       | 138 ÷ 343 mm | 86 mm  | -               | -      |
| Granit kl. C                | 143 ÷ 348 mm | 91 mm  | 138 ÷ 338 mm    | 100 mm |
| EI 30                       | 143 ÷ 348 mm | 91 mm  | -               | -      |
| Granit RC3, Extreme RC3     | 147 ÷ 352 mm | 95 mm  | -               | -      |
| Silence 37 dB, przylgowe    | 147 ÷ 352 mm | 95 mm  | -               | -      |
| Silence 37 dB, bezprzylgowe | 164 ÷ 369 mm | 112 mm | -               | -      |
| Rw=42 dB                    | 162 ÷ 367 mm | 110 mm | 157 ÷ 357 mm    | 119 mm |
| EI 60                       | 163 ÷ 368 mm | 111 mm | -               | -      |

**P**  
BLACHA  
OCYNKOWANA

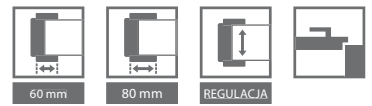

## CENNIK NETTO | BRUTTO PLN (zwróć uwagę na **DOPLĄTY**)

### NAKLADKA PROJEKT\*

| ZAKRES SZER. MURU | AGAT, OPAL, KWARC, 27 dB, 32 dB | GRANIT, EI 30 | Silence 37 dB przylgowa, Granit RC3, Extreme RC3 | Silence 37 dB bezprzylgowa | Rw = 42 dB   | EI 60        | Portasynchro 3D     | Portaperfect 3D, CPL HQ gr. I | Okleiny drewnopodobne | Okleiny Naturalne   |
|-------------------|---------------------------------|---------------|--|----------------------------|--------------|--------------|---------------------|-------------------------------|-----------------------|---------------------|
| B                 | 138 ÷ 158 mm                    | 143 ÷ 163 mm  | 147 ÷ 167 mm                                     | 164 ÷ 184 mm               | 162 ÷ 182 mm | 163 ÷ 183 mm | 164   <b>201,72</b> | 179   <b>220,17</b>           | 249   <b>306,27</b>   | 379   <b>466,17</b> |
| C                 | 163 ÷ 183 mm                    | 168 ÷ 188 mm  | 172 ÷ 192 mm                                     | 189 ÷ 209 mm               | 187 ÷ 207 mm | 188 ÷ 208 mm |                     |                               |                       |                     |
| D                 | 183 ÷ 203 mm                    | 188 ÷ 208 mm  | 192 ÷ 212 mm                                     | 209 ÷ 229 mm               | 207 ÷ 227 mm | 208 ÷ 228 mm | 174   <b>214,02</b> | 189   <b>232,47</b>           | 269   <b>330,87</b>   | 409   <b>503,07</b> |
| E                 | 203 ÷ 223 mm                    | 208 ÷ 228 mm  | 212 ÷ 232 mm                                     | 229 ÷ 249 mm               | 227 ÷ 247 mm | 228 ÷ 248 mm |                     |                               |                       |                     |
| F                 | 223 ÷ 243 mm                    | 228 ÷ 248 mm  | 232 ÷ 252 mm                                     | 249 ÷ 269 mm               | 247 ÷ 267 mm | 248 ÷ 268 mm | 194   <b>238,62</b> | 209   <b>257,07</b>           | 309   <b>380,07</b>   | 439   <b>539,97</b> |
| G                 | 243 ÷ 263 mm                    | 248 ÷ 268 mm  | 252 ÷ 272 mm                                     | 269 ÷ 289 mm               | 267 ÷ 287 mm | 268 ÷ 288 mm |                     |                               |                       |                     |
| H                 | 263 ÷ 283 mm                    | 268 ÷ 288 mm  | 272 ÷ 292 mm                                     | 289 ÷ 309 mm               | 287 ÷ 307 mm | 288 ÷ 308 mm |                     |                               |                       |                     |
| I                 | 283 ÷ 303 mm                    | 288 ÷ 308 mm  | 292 ÷ 312 mm                                     | 309 ÷ 329 mm               | 307 ÷ 327 mm | 308 ÷ 328 mm | 224   <b>275,52</b> | 239   <b>293,97</b>           | 359   <b>441,57</b>   | 499   <b>613,77</b> |
| J                 | 303 ÷ 323 mm                    | 308 ÷ 328 mm  | 312 ÷ 332 mm                                     | 329 ÷ 349 mm               | 327 ÷ 347 mm | 328 ÷ 348 mm |                     |                               |                       |                     |
| K                 | 323 ÷ 343 mm                    | 328 ÷ 348 mm  | 332 ÷ 352 mm                                     | 349 ÷ 369 mm               | 347 ÷ 367 mm | 348 ÷ 368 mm |                     |                               |                       |                     |

### NAKLADKA PROJEKT PREMIUM\*

| ZAKRES SZER. MURU | AGAT, OPAL, 27dB, 32dB | GRANIT kl. C | Rw = 42 dB   | Portasynchro 3D     | Portaperfect 3D, CPL HQ gr. I | Okleiny drewnopodobne | Okleiny Naturalne     |
|-------------------|------------------------|--------------|--------------|---------------------|-------------------------------|-----------------------|-----------------------|
| B                 | 133 ÷ 153 mm           | 138 ÷ 158 mm | 157 ÷ 177 mm | 264   <b>324,72</b> | 279   <b>343,17</b>           | 349   <b>429,27</b>   | 479   <b>589,17</b>   |
| C                 | 153 ÷ 173 mm           | 158 ÷ 178 mm | 177 ÷ 197 mm |                     |                               |                       |                       |
| D                 | 173 ÷ 193 mm           | 178 ÷ 198 mm | 197 ÷ 217 mm | 274   <b>337,02</b> | 289   <b>355,47</b>           | 369   <b>453,87</b>   | 509   <b>626,07</b>   |
| E                 | 193 ÷ 213 mm           | 198 ÷ 218 mm | 217 ÷ 237 mm |                     |                               |                       |                       |
| F                 | 213 ÷ 233 mm           | 218 ÷ 238 mm | 237 ÷ 257 mm | 294   <b>361,62</b> | 309   <b>380,07</b>           | 409   <b>503,07</b>   | 539   <b>662,97</b>   |
| G                 | 233 ÷ 253 mm           | 238 ÷ 258 mm | 257 ÷ 277 mm |                     |                               |                       |                       |
| H                 | 253 ÷ 273 mm           | 258 ÷ 278 mm | 277 ÷ 297 mm |                     |                               |                       |                       |
| I                 | 273 ÷ 293 mm           | 278 ÷ 298 mm | 297 ÷ 317 mm | 324   <b>398,52</b> | 339   <b>416,97</b>           | 459   <b>564,57</b>   | 599   <b>736,77**</b> |
| J                 | 293 ÷ 313 mm           | 298 ÷ 318 mm | 317 ÷ 337 mm |                     |                               |                       |                       |
| K                 | 313 ÷ 333 mm           | 318 ÷ 338 mm | 337 ÷ 357 mm |                     |                               |                       |                       |

\* Dopłata do zestawu drzwi technicznych lub wejściowych.

\*\* Zakres K niemożliwy do wykonania w okleinach naturalnych.

### KONSTRUKCJA OŚCIEŻNICY

Kompletna ościeżnica PROJEKT składa się z:

- ościeżnicy metalowej kątowej wykonanej z blachy stalowej ocynkowanej o grubości 1,2 mm (AGAT), lub 1,5 mm (OPAL, KWARC, GRANIT RC 3, EXTREME RC 3, GRANIT kl. C, Rw = 27 dB, Rw = 32 dB, Silence Rw = 37 dB, Rw = 42 dB, EI 30, EI 60), z przygotowanym profilem do montażu nakładek Porta SYSTEM,
- specjalnie narezowanych elementów Porta SYSTEM składających się z belki poziomej i dwóch belek pionowych oraz listew opaskowych wykonanych z materiałów drewnopochodnych.

Nakładka Porta System do ościeżnicy PROJEKT produkowana jest i dostarczana do klienta w postaci kompletu elementów do składania na miejscu budowy.

### AKCESORIA W CENIE OŚCIEŻNICY

- Standardowe według rodzaju ościeżnicy dopasowane do typu zastosowanego skrzydła.

### ROZMIAR OŚCIEŻNICY, patrz str. 190, Tabela 2

- „80”, „90”, „100”

W dwóch wersjach:

- do postawienia na gotowej posadzce „0”
- do zalania w wylewce posadzki „-30”

### UWAGI

- Krajowa Ocena Techniczna ITB-KOT-2017/0245 wydanie 1.
- Minimalna grubość muru stanowi dolną wartość zakresu – wymiar „A”.
- Ościeżnica wykonana w wersji PROJEKT wymaga powiększenia otworu montażowego o  $S_0 +24$  mm ( $\pm 10$ ) i  $H_0 +12$  ( $\pm 5$ ) w stosunku do standardowych wymiarów ościeżnic metalowych, patrz str. 191, Tabela 3.
- Dla ościeżnic w naturalnych okleinach zakresy szerokości należy powiększyć o dodatkowe 3 mm.

### DOPLĄTY

- ościeżnica: kolory w okleinie CPL 0,2 mm – GRUPA II 50 | **61,50**
- ościeżnica: okleina Nat. Orzech 50 | **61,50**
- ościeżnica: okleina Nat. Dąb Satin Biały 150 | **184,50**



PORTA



klamka CARO srebrny matowy  
patrz str. 183

# AKCESORIA, WYMIARY, DODATKOWE INFORMACJE

Klamki

Ciepły montaż

Listwy i wentylacja

Zawiasy i zamki; akcesoria dodatkowe

Rysunki techniczne; wymiary montażowe drzwi

Rodzaje konstrukcji

Zestawienie parametrów technicznych

Zastosowanie drzwi Porta

Klasyfikacja pokryć PORTA; próbki kolorów

Szyby

Dodatkowe Informacje

Doskonałym uzupełnieniem oferty PORTA będzie szeroka gama klamek i akcesoriów, rekomendowanych przez naszych ekspertów oraz idealnie dopasowanych do poszczególnych produktów.

# Klamki

Ze względu na użytą technikę druku kolor prezentowanego produktu może różnić się od oryginału.

## ACCENT

| Klamka metalowa z rozetą            | zwykła             | patentowa          | z blokadą WC        |
|-------------------------------------|--------------------|--------------------|---------------------|
| <b>srebrny, złoty</b>               | 79   <b>97,17</b>  | 79   <b>97,17</b>  | 89   <b>109,47</b>  |
| <b>srebrny matowy, złoty matowy</b> | 94   <b>115,62</b> | 94   <b>115,62</b> | 104   <b>127,92</b> |

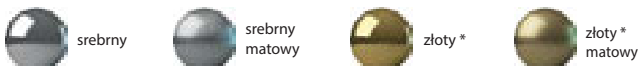

\* kolor dostępny na zamówienie



## MODERN

| Klamka metalowa z rozetą            | zwykła             | patentowa          | z blokadą WC        |
|-------------------------------------|--------------------|--------------------|---------------------|
| <b>srebrny, złoty</b>               | 79   <b>97,17</b>  | 79   <b>97,17</b>  | 89   <b>109,47</b>  |
| <b>srebrny matowy, złoty matowy</b> | 94   <b>115,62</b> | 94   <b>115,62</b> | 104   <b>127,92</b> |

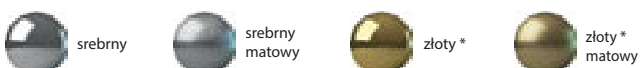

\* kolor dostępny na zamówienie



## OFFICE

| Klamka metalowa z rozetą                            | zwykła             | patentowa          | z blokadą WC       |
|---|--------------------|--------------------|--------------------|
| <b>srebrny, srebrny matowy, złoty, złoty matowy</b> | 84   <b>103,32</b> | 84   <b>103,32</b> | 94   <b>115,62</b> |

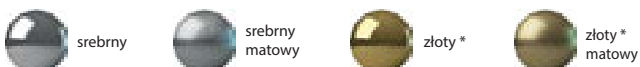

\* kolor dostępny na zamówienie



## CARO

| Klamka metalowa z rozetą                            | zwykła             | patentowa          | z blokadą WC       |
|---|--------------------|--------------------|--------------------|
| <b>srebrny, srebrny matowy, złoty, złoty matowy</b> | 84   <b>103,32</b> | 84   <b>103,32</b> | 94   <b>115,62</b> |

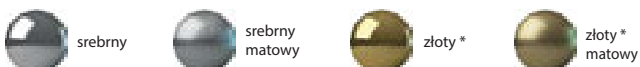

\* kolor dostępny na zamówienie



## NEXT

| Klamka metalowa z rozetą                            | zwykła             | patentowa          | z blokadą WC       |
|---|--------------------|--------------------|--------------------|
| <b>srebrny, srebrny matowy, złoty, złoty matowy</b> | 84   <b>103,32</b> | 84   <b>103,32</b> | 94   <b>115,62</b> |

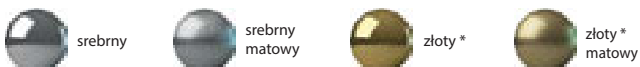

\* kolor dostępny na zamówienie



## ROYAL

| Klamka (72) metalowa                        | zwykła            | patentowa         | z blokadą WC      |
|---|-------------------|-------------------|-------------------|
| <b>srebrny szczotkowany, złoty antyczny</b> | 54   <b>66,42</b> | 54   <b>66,42</b> | 64   <b>78,72</b> |

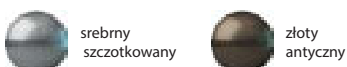

# Klamki

Ze względu na użytą technikę druku kolor prezentowanego produktu może różnić się od oryginału.

## ELEGANT **NOWOŚĆ**

| Klamka metalowa z rozetą SLIM 6 mm | zwykła              | patentowa           | z blokadą WC        |
|------------------------------------|---------------------|---------------------|---------------------|
| srebrny                            | 125   <b>153,75</b> | 125   <b>153,75</b> | 139   <b>170,97</b> |
| biały, czarny                      | 132   <b>162,36</b> | 132   <b>162,36</b> | 146   <b>179,58</b> |

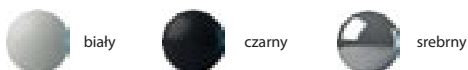

### POLECAMY!

Cienka, 6 mm rozeta to nowoczesna forma i klasa sama w sobie.



## SIMPLE **NOWOŚĆ**

| Klamka metalowa z rozetą SLIM 6 mm | zwykła              | patentowa           | z blokadą WC        |
|------------------------------------|---------------------|---------------------|---------------------|
| srebrny                            | 125   <b>153,75</b> | 125   <b>153,75</b> | 139   <b>170,97</b> |
| biały, czarny                      | 132   <b>162,36</b> | 132   <b>162,36</b> | 146   <b>179,58</b> |

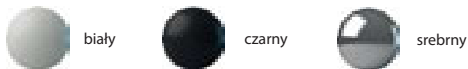

### POLECAMY!

Cienka, 6 mm rozeta to nowoczesna forma i klasa sama w sobie.



## MINI PLUS

| Klamka (72) plastikowa  | MINI PLUS         |
|-------------------------|-------------------|
| czarna (zwykła, patent) | 13   <b>15,99</b> |



## EDEL

| Klamka (72)     | patentowa         | z blokadą WC      |
|-----------------|-------------------|-------------------|
| stal nierdzewna | 36   <b>44,28</b> | 54   <b>66,42</b> |



## PORTA AGAT (I KLASA EUROPEJSKA)

| Klamka (72) metalowa | z uchwytem standardowym | z uchwytem „gałka” | szyld do górnego zamka |
|----------------------|-------------------------|--------------------|------------------------|
| srebrny, brązowy     | 79   <b>97,17</b>       | 99   <b>121,77</b> | 29   <b>35,67</b>      |

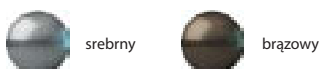

## PORTA AGAT PLUS (I KLASA EUROPEJSKA) **NOWOŚĆ**

| Klamka (72) metalowa | z uchwytem standardowym | z uchwytem „gałka” | szyld do górnego zamka |
|----------------------|-------------------------|--------------------|------------------------|
| inox                 | 79   <b>97,17</b>       | 99   <b>121,77</b> | 29   <b>35,67</b>      |



# Klamki

Ze względu na użytą technikę druku kolor prezentowanego produktu może różnić się od oryginału.

## PORTA OPAL (II KLASA EUROPEJSKA)

| Klamka (72) metalowa           | z uchwytem standardowym | z uchwytem „galka”  | szyld do górnego zamka |
|--------------------------------|-------------------------|---------------------|------------------------|
| inox, złoty, tytanowy, brązowy | 98   <b>120,54</b>      | 119   <b>146,37</b> | 44   <b>54,12</b>      |



\* kolor do wyczerpania zapasów



## PORTA OPAL PLUS (II KLASA EUROPEJSKA) **NOWOŚĆ**

| Klamka (72) metalowa | z uchwytem standardowym | z uchwytem „galka”  | szyld do górnego zamka |
|----------------------|-------------------------|---------------------|------------------------|
| inox                 | 98   <b>120,54</b>      | 119   <b>146,37</b> | 44   <b>54,12</b>      |



## PORTA GRANIT (III KLASA EUROPEJSKA, dawniej KLASA „C”)

| Klamka (72) metalowa           | z uchwytem standardowym | z uchwytem „galka”  | szyld do górnego zamka |
|--------------------------------|-------------------------|---------------------|------------------------|
| inox, złoty, tytanowy, brązowy | 170   <b>209,10</b>     | 190   <b>233,70</b> | 95   <b>116,85</b>     |



\* kolor do wyczerpania zapasów

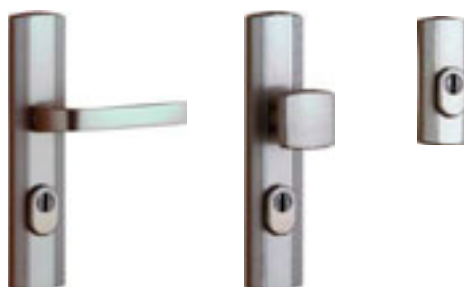

## PORTA GRANIT PLUS (III KLASA EUROPEJSKA, dawniej KLASA „C”) **NOWOŚĆ**

| Klamka (72) metalowa           | z uchwytem standardowym | z uchwytem „galka”  | szyld do górnego zamka |
|--------------------------------|-------------------------|---------------------|------------------------|
| inox, złoty, tytanowy, brązowy | 199   <b>244,77</b>     | 219   <b>269,37</b> | 95   <b>116,85</b>     |



## PORTA SAFE (III KLASA BEZPIECZEŃSTWA) **NOWOŚĆ**

| Klamka (92) metalowa           | z uchwytem standardowym | z uchwytem „galka”  | szyld do górnego zamka |
|--------------------------------|-------------------------|---------------------|------------------------|
| inox, złoty, tytanowy, brązowy | 159   <b>195,57</b>     | 179   <b>220,17</b> | 69   <b>84,87</b>      |



\* kolor do wyczerpania zapasów





# Ciepły montaż

## SYSTEMY PORTA DO MONTAŻU DRZWI ZEWNĘTRZNYCH

Proponowane systemy są odpowiedzią na zapotrzebowanie rozwiązań dla szeroko pojętego budownictwa energetycznego. Od 1 stycznia 2021 r. wszystkie nowe budynki, a od 1 stycznia 2019 r. nowo powstałe budynki użyteczności publicznej, będą musiały charakteryzować się niemal zerowym zużyciu energii. Zasady te będą obowiązkiem wszystkich inwestorów, zgodnie z regulacjami przyjętymi w Polsce i w całej Unii Europejskiej.

Już teraz można zamontować drzwi w technologii przyszłości, a wszystkie materiały potrzebne do montażu znajdują się w **jednym opakowaniu**.



### POTWIERDZONA JAKOŚĆ

System został przebadany w instytucie **IFT Rosenheim**, gdzie badano między innymi odporność na parcie wiatru (podciśnienie i nadciśnienie), wykonano próbę udarności czy zbadano utratę właściwości po działaniu cyklicznych zmian temperatury.

| SYSTEM         | CENNIK NETTO   BRUTTO PLN |
|----------------|---------------------------|
| <b>BAZOWY</b>  | 290   <b>356,70</b>       |
| <b>PASYWNY</b> | 940   <b>1156,20</b>      |

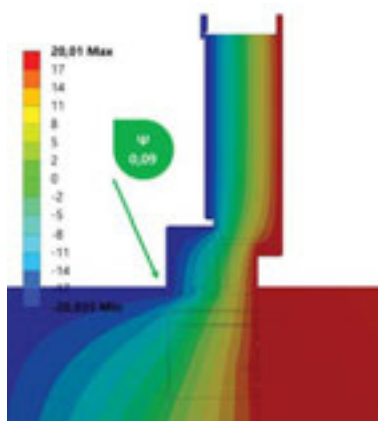

(system ogranicza 4 krotnie utratę ciepła w stosunku do montażu klasycznego drzwi)

### SYSTEM PORTA DO MONTAŻU PASYWNEGO W LINII OCIEPLENIA

W skład systemu Pasywnego wchodzi:

1. System Bazowy
2. Profile termiczne obwiedniowe
3. Klej montażowy
4. Opakowanie kołków dedykowanych ramowych

### PARAMETRY SYSTEMU:

- Eliminacja mostków punktowych i liniowych na całym obwodzie drzwi
- Nośność systemu 400 kg na 1 mb.
- Eliminacja możliwości przemarzania muru nawet powyżej -20°C
- Szczelność i odporność na warunki atmosferyczne do 1050 Pa
- Stabilność przy zmianach temperatury -10°C/+60°C
- Stabilność wymiarowa i brak pęknięć przy deformacji
- Wytrzymałość na zerwanie 3000Pa
- Wynik próby udarności w klasie 5
- Izolacyjność akustyczną R<sub>stw</sub> – 58dB

System zalecany do termoizolacyjności w przypadku domów pasywnych i energooszczędnych.



system pasywny (stojak)



system pasywny (próg)

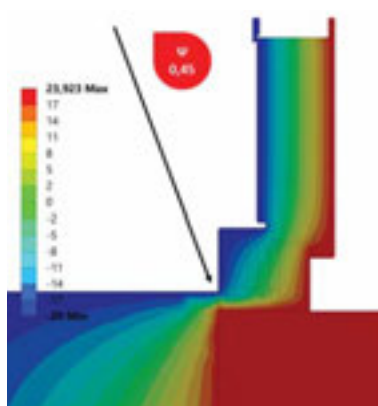

### SYSTEM PORTA MONTAŻU BAZOWEGO DRZWI ZEWNĘTRZNYCH W LINII MURU

W skład systemu Bazowego wchodzi:

1. Taśma wewnątrz 7 mb o szerokości 90 mm
2. Taśma zewnątrz 7 mb o szerokości 90 mm
3. Listwa termiczna podproża
4. Klej-uszczelniaacz hybrydowy
5. Wkręty 7,5x12
6. Fartuch progowy z butylem 150mm
7. Pianka montażowa Soudafoam Classic



system bazowy (stojak)

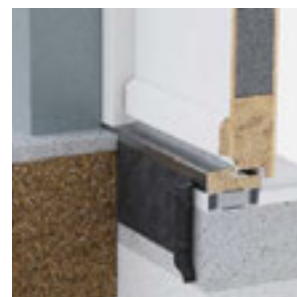

system bazowy (próg)

Proponowany system BAZOWY jest kompletnym rozwiązaniem zamkniętym w jedno pudełko, pozwalającym na profesjonalny montaż drzwi zewnętrznych.

System gwarantuje poprzez zastosowanie najwyższej jakości elementów eliminację możliwości przenikania pary wodnej do wnętrza budynku, ale także skutecznie odprowadza parę wodną poza granice muru.

# Listwy i wentylacja

## LISTWY MASKUJĄCE

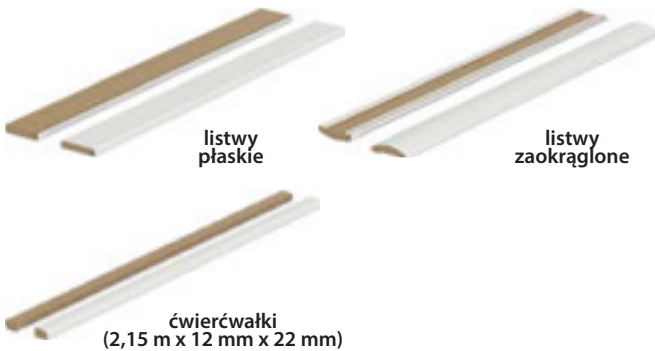

## LISTWY PRZYPODŁOGOWE GRANDE

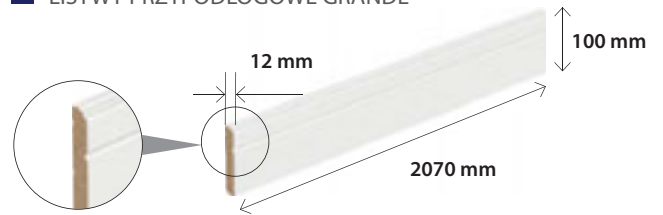

|        |  |                                       |
|--------|--|---------------------------------------|
|        | Folia grunt (do malowania)<br>lub Folia finish biała | Farba Akrylowa UV<br>Biała (RAL 9003) |
| 1 szt. | 29   <b>35,67</b>                                    | 49   <b>60,27</b>                     |

| MODELE               | Portadecor,<br>Portasynchro 3D | Portaperfect 3D   | Super Matt, Portadur,<br>CPL HQ | Okleina Premium,<br>Gladstone | Farba Akrylowa UV   | Okleiny Naturalne   |
|----------------------|--------------------------------|-------------------|---------------------------------|-------------------------------|---------------------|---------------------|
| Listwy płaskie *     | 49   <b>60,27</b>              | 56   <b>68,88</b> | 66   <b>81,18</b>               | 80   <b>98,40</b>             | 106   <b>130,38</b> | 129   <b>158,67</b> |
| Listwy zaokrąglone * | 55   <b>67,65</b>              | 60   <b>73,80</b> | 70   <b>86,10</b>               | 84   <b>103,32</b>            | 106   <b>130,38</b> | 129   <b>158,67</b> |
| Ćwierćwałek **       | 15   <b>18,45</b>              | 17   <b>20,91</b> | 17   <b>20,91</b>               | 22   <b>27,06</b>             | 39   <b>47,97</b>   | 49   <b>60,27</b>   |

\* Komplet na jedną stronę. \*\* Cena za 1 szt. długości 2150 mm.

## OTWORY WENTYLACYJNE



Tuleje wentylacyjne  
I rzędu (różne kolory):  
39 | **47,97**



\* kolor do wyczerpania zapasów  
Tuleje wentylacyjne  
II rzędu (różne kolory):  
39 | **47,97**



Podcięcie wentylacyjne:  
39 | **47,97**



Sprzedż tulei wentylacyjnych metalowych, detal za sztukę:  
17 | **20,91**

Dostępne kolory:  
złoty, złoty matowy, srebrny, srebrny matowy



Kratka wentylacyjna z osadzeniem (różne kolory):  
39 | **47,97**

Kratka spełnia warunki wentylacji łazienek  
zgodnie z przepisami prawa budowlanego.



Szczelina wentylacyjna:  
39 | **47,97**

## BULAJ ZE STALI NIERDZEWNEJ

Bulaj jest dostępny tylko w skrzydłach z wypełnieniem z płyty wiórowej otworowej,  
w następujących modelach skrzydeł płaskich: MINIMAX, Porta DECOR, Porta CPL,  
ENDURO, Porta NOVA, Porta LINE, Porta CLASSIC, Nova NATURA, Natura LINE.

Średnica wewnętrzna wynosi 250 mm dla skrzydeł „60” i „70”, oraz 300 mm dla pozostałych.  
Do wyboru jest przezroczysta lub matowa szyba bezpieczna klasy 2 o grubości 6 mm.

Dopłata za bulaj  
401 | **493,23**



Przygotowanie skrzydła do skrętu  
(maksymalnie 60 mm):  
26 | **31,98**

# Aksesoria dodatkowe

## ZAWIASY, NAKŁADKI I ZAMKI



Sprzedaż zawiasów czopowych PRIME detal - część skrzydłowa i ościeżnicowa

- złoty, złoty matowy, srebrny, srebrny matowy **16,02 | 19,70**



Sprzedaż zawiasów standard część skrzydłowa i ościeżnicowa

- złoty, srebrny **9,53 | 11,72**



Sprzedaż zawiasów na sztuki część skrzydłowa i ościeżnicowa

- **9,53 | 11,72**



Sprzedaż zawiasów 3D na sztuki - część skrzydłowa i ościeżnicowa

- złoty, srebrny, srebrny matowy **66 | 81,18**



Nakładki na zawiasy standard do drzwi wewnątrzlokalowych (komplet na jeden zawias):

- złoty, srebrny matowy, chrom połysk **4,66 | 5,73**
- biały **3,47 | 4,27**



Nakładki na zawiasy Villadora (komplet na jeden zawias):

- złoty połysk, stare złoto, srebrny połysk **21,00 | 25,83**

## DODATKOWE WYPOSAŻENIE



Pochwyty okrągłe do drzwi przesuwnych – w cenie skrzydła: kolor srebrny i złoty



Zamek hakowy na klucz lub łazienkowy z pochwytnymi bocznymi i czołowym, do drzwi przesuwnych: Dostępne w kolorach: złoty, złoty matowy, srebrny, srebrny matowy **151 | 185,73**



Pochwyty boczne do drzwi przesuwnych: Dostępne w kolorach: złoty, złoty matowy, srebrny, srebrny matowy **70 | 86,10** (za komplet)

## ZAMKI



Zamek PRIME: z czołem w kolorze srebrnym lub złotym w kolekcjach w okleinie syntetycznej język zamka w kolorze matowy ocynek w kolekcjach w okleinie naturalnej język zamka polerowany w kolorze srebrnym



Zamek magnetyczny z czołem ze stali nierdzewnej

- do skrzydeł przylgowych i bezprzylgowych

Zaczep do skrzydeł bezprzylgowych z regulacją.

Sugerujemy wybór zawiasów do kompletu w kolorze srebrny mat.

## WYPOSAŻENIE DRZWI WEJŚCIOWYCH



Dwie wkładki patentowe klasy „B” kolor: srebrny, złoty **87 | 107,01**



Próg ze stali nierdzewnej do ościeżnic produkcji Porta: standardowy (90 mm) – **75 | 92,25** poszerzony (120 mm) – **90 | 110,70**

do drzwi dwuskrzydłowych: standardowy (90 mm) – **121 | 148,83** poszerzony (120 mm) – **142 | 174,66**



Samozamykacz: Dostępny w kolorach: srebrny i brązowy **190 | 233,70**



Wizjer szerokokątny kolor: srebrny **19,90 | 24,47**

# Rysunki techniczne

## ■ NAŚWIETLA – RYSUNEK (POGLĄDOWY) OSADZENIA W MURZE

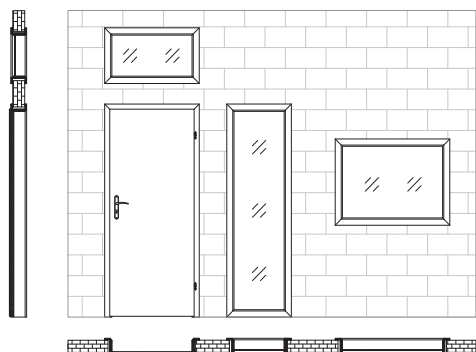

## ■ LUSTRO W SKRZYDŁACH SUWANYCH POJEDYNCZYCH

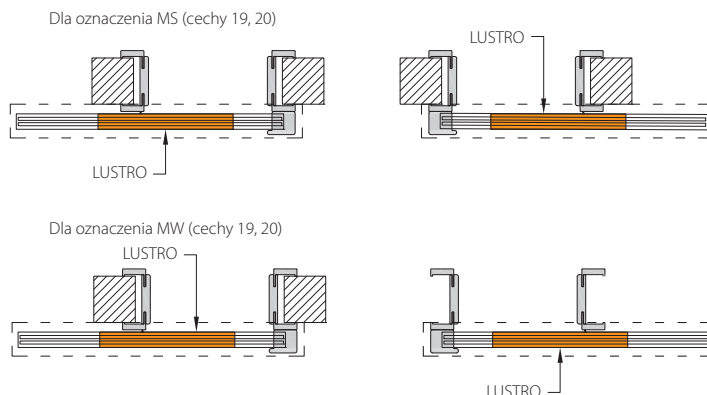

## ■ KRAWĘDŹ SKRZYDŁA

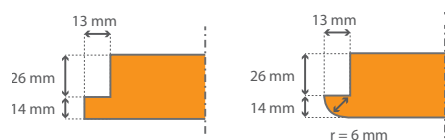

## ■ LUSTRO W SKRZYDŁACH SUWANYCH KOMPAKT

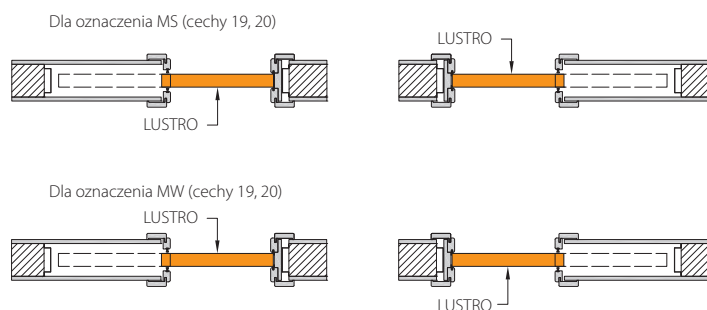

## ■ MODUŁ RETRO (z ościeżnicą Porta SYSTEM)

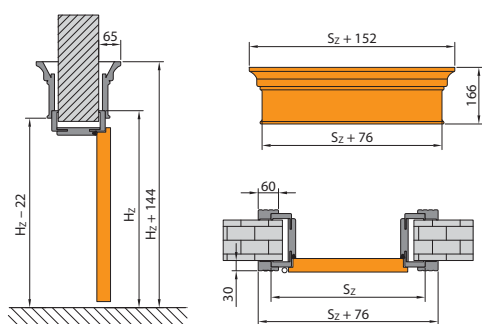

## ■ LUSTRO W SKRZYDŁACH SUWANYCH KOMPACT PODWÓJNYCH

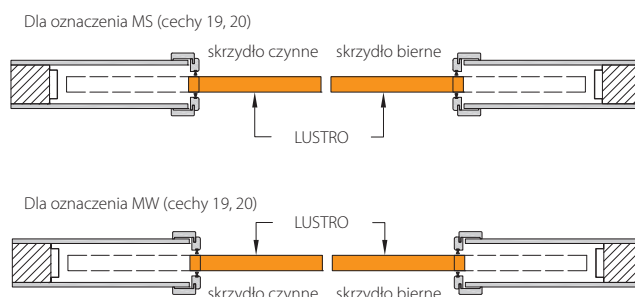

## ■ NAŚWIETLA – GRUPY WYMIAROWE

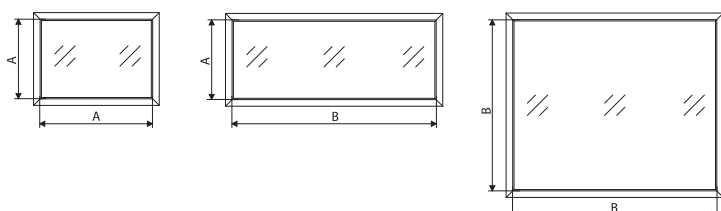

Wymiar A:  
do 1020 mm\* – rozmiary „40”–„100”,  
oraz podwójne rozmiary, w których suma  
nie przekracza „90” (np. „60+30”)

Wymiar B:  
od 1021 mm\* – rozmiar „110”,  
oraz podwójne rozmiary, których suma wynosi od „100” do „220” (np. „60+40”)  
\* wymiar mierzony w świetle

szczegóły, patrz str. 192, Tabela 6

# Wymiary montażowe drzwi

## ■ OŚCIEŻNICA MINIMAX

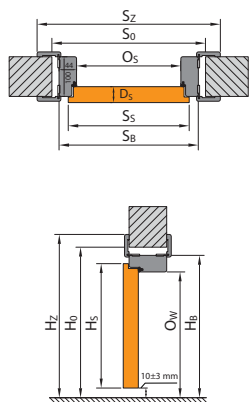

## ■ OŚCIEŻNICA PORTA SYSTEM

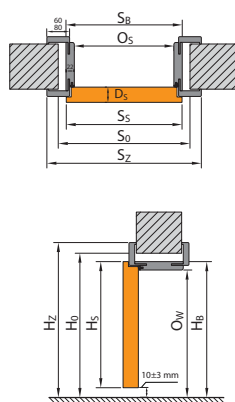

## ■ OŚCIEŻNICA PORTA SYSTEM ELEGANCE

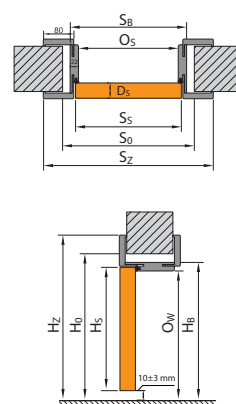

## ■ OŚCIEŻNICA LEVEL

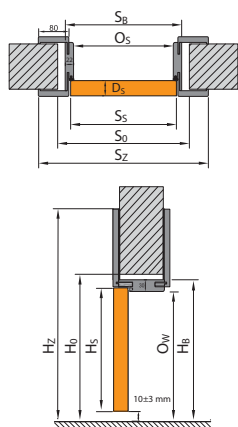

## ■ OŚCIEŻNICA METALOWA

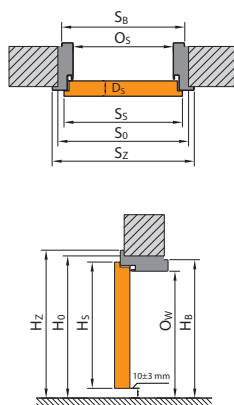

## ■ SYSTEM PRZESUWNY PORTA

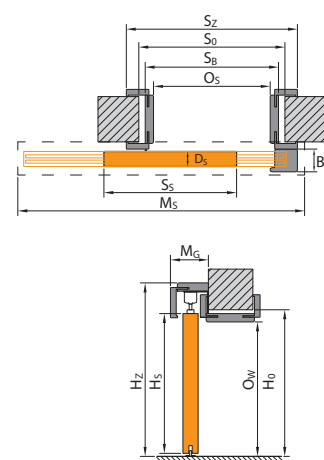

## ■ SYSTEM PRZESUWNY KOMPAKT

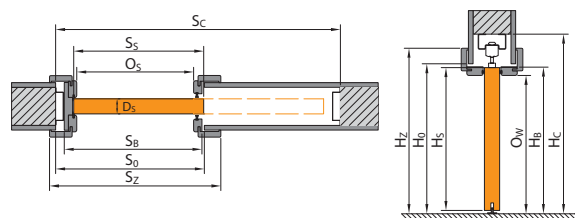

## ■ SYSTEM PRZESUWNY METAL

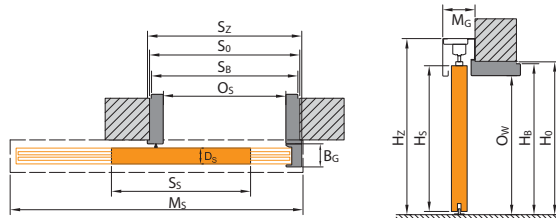

**UWAGA!** Sposób wyliczania wymiarów drzwi dwuskrzydłowych podany w uwagach na str. 193

## ■ LEGENDA DO WYMIARÓW

- S<sub>s</sub>** całkowita szerokość skrzydła drzwiowego (łącznie z przylgami)
- H<sub>s</sub>** całkowita wysokość skrzydła drzwiowego (łącznie z przylgą)
- D<sub>s</sub>** grubość skrzydła drzwiowego
- S<sub>0</sub>** szerokość otworu w murze przygotowanego do osadzenia ościeżnicy
- H<sub>0</sub>** wysokość otworu w murze przygotowanego do osadzenia ościeżnicy, mierzone od poziomu wykończonej podłogi
- O<sub>s</sub>** szerokość w świetle ościeżnicy (w przypadku drzwi Alfa, Beta wymiar jest pomniejszony o grubość wiszących na ościeżnicy skrzydeł)
- O<sub>w</sub>** wysokość w świetle ościeżnicy (mierzona od poziomu wykończonej podłogi)
- S<sub>8</sub>** szerokość ościeżnicy, wymiar bez listew maskujących

- H<sub>B</sub>** wysokość ościeżnicy, wymiar bez listew maskujących
- S<sub>Z</sub>** szerokość całkowita ościeżnicy, wymiar z listwami maskującymi
- H<sub>Z</sub>** wysokość całkowita ościeżnicy, wymiar z listwami maskującymi
- M<sub>s</sub>** szerokość maskownicy systemu przesuwne
- M<sub>G</sub>** grubość maskownicy systemu przesuwne
- B<sub>G</sub>** grubość belki odbojowej systemu przesuwne
- T<sub>SNW</sub>** dopuszczalna tolerancja odchyłki szerokości | wysokości otworu w murze
- S<sub>C</sub>** szerokość otworu w ścianie pod zabudowę kasety
- H<sub>C</sub>** wysokość otworu w ścianie pod zabudowę kasety (mierzona od poziomu wykończonej podłogi)

Zwróć uwagę na opaski 60/80 mm w tabelach wymiarowych (S<sub>Z</sub>).

# Tabele wymiarów drzwi

DRZWI WEWNĄTRZLOKALOWE Z OŚCIEŻNICAMI DREWNIANYMI

TABELA 1

| RODZAJ OŚCIEŻNICY   | ROZMIAR | S <sub>s</sub> | H <sub>s</sub> | D <sub>s</sub> | S <sub>o</sub> | H <sub>o</sub> | O <sub>s</sub> | O <sub>w</sub> | S <sub>b</sub> | H <sub>b</sub> | S <sub>z</sub> (6) | S <sub>z</sub> (8) | H <sub>z</sub>  | T <sub>sw</sub> |
|---|---------|----------------|----------------|----------------|----------------|----------------|----------------|----------------|----------------|----------------|--------------------|--------------------|---|-----------------|
| z ościeżnicami:<br>Minimax 60 mm<br>Minimax 100 mm<br>MDF w naturalnej okleinie       | 60      | 644            | 2030           | 40             | 710            | 2075           | 602            | 2016           | 690            | 2060           | 800                | -                  | 2115  | +20 / +10       |
|   | 70      | 744            |                |                | 810            |                | 702            |                | 790            |                | 900                | -                  |   |                 |
|   | 80      | 844            |                |                | 910            |                | 802            |                | 890            |                | 1000               | -                  |   |                 |
|   | 90      | 944            |                |                | 1010           |                | 902            |                | 990            |                | 1100               | -                  |   |                 |
|   | 100     | 1044           |                |                | 1110           |                | 1002           |                | 1090           |                | 1200               | -                  |   |                 |
| z ościeżnicą<br>Porta SYSTEM  | 60      | 644            | 2030           | 40             | 680            | 2060           | 602            | 2016           | 646            | 2038           | 746                | 786                | kątownik<br>(6) / (8)<br>2088 /<br>2108               | +20 / +10       |
|   | 70      | 744            |                |                | 780            |                | 702            |                | 746            |                | 846                | 886                |   |                 |
|   | 80      | 844            |                |                | 880            |                | 802            |                | 846            |                | 946                | 986                |   |                 |
|   | 90      | 944            |                |                | 980            |                | 902            |                | 946            |                | 1046               | 1086               |   |                 |
|   | 100     | 1044           |                |                | 1080           |                | 1002           |                | 1046           |                | 1146               | 1186               |   |                 |
|   | 110     | 1144           |                |                | 1180           |                | 1102           |                | 1146           |                | 1246               | 1286               |   |                 |
| z ościeżnicą<br>Porta SYSTEM<br>ELEGANCE / LEVEL                                      | 60      | 618            | 2017           | 40             | 680            | 2060 /<br>2070 | 602            | 2016           | 646            | 2038 /<br>2046 | -                  | 786                | 2108 /<br>panel<br>górny<br>(20) / (100)<br>2228/3028 | +20 / +10       |
|   | 70      | 718            |                |                | 780            |                | 702            |                | 746            |                | -                  | 886                |   |                 |
|   | 80      | 818            |                |                | 880            |                | 802            |                | 846            |                | -                  | 986                |   |                 |
|   | 90      | 918            |                |                | 980            |                | 902            |                | 946            |                | -                  | 1086               |   |                 |
|   | 100     | 1018           |                |                | 1080           |                | 1002           |                | 1046           |                | -                  | 1186               |   |                 |
| z ościeżnicą<br>RENOVA**  | 60      | 644            | 2030           | 40             | 596            | 2016           | 558            | 1994           | 584            | 2007           | 746                | -                  | 2088  | +15 / -6        |
|   | 70      | 744            |                |                | 696            |                | 658            |                | 684            |                | -                  | -                  |   |                 |
|   | 80      | 844            |                |                | 796            |                | 758            |                | 784            |                | -                  | -                  |   |                 |
|   | 90      | 944            |                |                | 896            |                | 858            |                | 884            |                | -                  | -                  |   |                 |
|   | 100     | 1044           |                |                | 996            |                | 958            |                | 984            |                | -                  | -                  |   |                 |
|   | 110     | 1144           |                |                | 1096           |                | 1058           |                | 1084           |                | -                  | -                  |   |                 |
| z ościeżnicą<br>Villardora MODERN<br>wersja standard 2.0 / 2.2<br>(kątownik 80 / 100) | 60      | 618            | 2017 /<br>2200 | 40             | 680            | 2060 /<br>2243 | 600            | 2016 /<br>2199 | 646            | 2039 /<br>2222 | -                  | 787 / 827          | 2109 /<br>2312  | +20 / +10       |
|   | 70      | 718            |                |                | 780            |                | 700            |                | 746            |                | -                  | 887 / 927          |   |                 |
|   | 80      | 818            |                |                | 880            |                | 800            |                | 846            |                | -                  | 987 / 1027         |   |                 |
|   | 90      | 918            |                |                | 980            |                | 900            |                | 946            |                | -                  | 1087 / 1127        |   |                 |
|   | 100     | 1018           |                |                | 1080           |                | 1000           |                | 1046           |                | -                  | 1187 / 1227        |   |                 |
| z ościeżnicą<br>Villardora RETRO  | 60      | 644            | 2030           | 40             | 680            | 2060           | 602            | 2016           | 646            | 2038           | -                  | 789                | 2110  | +20 / +10       |
|   | 70      | 744            |                |                | 780            |                | 702            |                | 746            |                | -                  | 889                |   |                 |
|   | 80      | 844            |                |                | 880            |                | 802            |                | 846            |                | -                  | 989                |   |                 |
|   | 90      | 944            |                |                | 980            |                | 902            |                | 946            |                | -                  | 1089               |   |                 |
|   | 100     | 1044           |                |                | 1080           |                | 1002           |                | 1046           |                | -                  | 1189               |   |                 |

UWAGA: Wymiary S<sub>z</sub> i H<sub>z</sub> dla ościeżnic w okleinie naturalnej podano z tolerancją -1 mm / +3 mm.

DRZWI WEWNĄTRZLOKALOWE Z OŚCIEŻNICAMI METALOWYMI

TABELA 2

| RODZAJ OŚCIEŻNICY   | ROZMIAR | S <sub>s</sub> | H <sub>s</sub> | D <sub>s</sub> | S <sub>o</sub> | H <sub>o</sub> | O <sub>s</sub> | O <sub>w</sub> | S <sub>b</sub> | H <sub>b</sub> | S <sub>z</sub> | H <sub>z</sub> | T <sub>sw</sub> |
|---|---------|----------------|----------------|----------------|----------------|----------------|----------------|----------------|----------------|----------------|----------------|----------------|-----------------|
| z ościeżnicą<br>Kątową MAŁĄ   | 60      | 644            | 2030           | 40             | 650            | 2045           | 596            | 2016           | 629            | 2033           | 686            | 2061           | ±10 / ±5        |
|   | 70      | 744            |                |                | 750            |                | 696            |                | 729            |                | 786            |                |                 |
|   | 80*     | 844            |                |                | 850            |                | 796            |                | 829            |                | 886            |                |                 |
|   | 90*     | 944            |                |                | 950            |                | 896            |                | 929            |                | 986            |                |                 |
|   | 100     | 1044           |                |                | 1050           |                | 996            |                | 1029           |                | 1086           |                |                 |
| z ościeżnicami:<br>Kątową DUŻĄ<br>do ścian murowanych<br>i Kątową DUŻĄ SKŁADANĄ<br>ze stali nierdzewnej | 60      | 644            | 2030           | 40             | 675            | 2055           | 596            | 2016           | 656            | 2046           | 706            | 2071           | ±10 / ±5        |
|   | 70      | 744            |                |                | 775            |                | 696            |                | 756            |                | 806            |                |                 |
|   | 80*     | 844            |                |                | 875            |                | 796            |                | 856            |                | 906            |                |                 |
|   | 90*     | 944            |                |                | 975            |                | 896            |                | 956            |                | 1006           |                |                 |
|   | 100     | 1044           |                |                | 1075           |                | 996            |                | 1056           |                | 1106           |                |                 |
|   | 110     | 1144           |                |                | 1175           |                | 1096           |                | 1156           |                | 1206           |                |                 |
| z ościeżnicą<br>Kątową DUŻĄ SKŁADANĄ<br>w okleinie PCV  | 60      | 644            | 2030           | 40             | 675            | 2055           | 596            | 2016           | 656            | 2046           | 706            | 2071           | ±10 / ±5        |
|   | 70      | 744            |                |                | 775            |                | 696            |                | 756            |                | 806            |                |                 |
|   | 80*     | 844            |                |                | 875            |                | 796            |                | 856            |                | 906            |                |                 |
|   | 90*     | 944            |                |                | 975            |                | 896            |                | 956            |                | 1006           |                |                 |
|   | 100     | 1044           |                |                | 1075           |                | 996            |                | 1056           |                | 1106           |                |                 |
|   | 110     | 1144           |                |                | 1175           |                | 1096           |                | 1156           |                | 1206           |                |                 |
| z ościeżnicą<br>Kątową DUŻĄ<br>do ścian<br>kartonowo-gipsowych  | 60      | 644            | 2030           | 40             | 685            | 2055           | 596            | 2016           | 680            | 2046           | 706            | 2071           | +10 / +5        |
|   | 70      | 744            |                |                | 785            |                | 696            |                | 780            |                | 806            |                |                 |
|   | 80*     | 844            |                |                | 885            |                | 796            |                | 880            |                | 906            |                |                 |
|   | 90*     | 944            |                |                | 985            |                | 896            |                | 980            |                | 1006           |                |                 |
|   | 100     | 1044           |                |                | 1085           |                | 996            |                | 1080           |                | 1106           |                |                 |
|   | 110     | 1144           |                |                | 1185           |                | 1096           |                | 1180           |                | 1206           |                |                 |
| z ościeżnicą<br>REGULOWANĄ  | 60      | 644            | 2030           | 40             | 700            | 2070           | 596            | 2016           | 680            | 2058           | 716            | 2076           | -10 / -5        |
|   | 70      | 744            |                |                | 800            |                | 696            |                | 780            |                | 816            |                |                 |
|   | 80*     | 844            |                |                | 900            |                | 796            |                | 880            |                | 916            |                |                 |
|   | 90*     | 944            |                |                | 1000           |                | 896            |                | 980            |                | 1016           |                |                 |
|   | 100     | 1044           |                |                | 1100           |                | 996            |                | 1080           |                | 1116           |                |                 |
|   | 110     | 1144           |                |                | 1200           |                | 1096           |                | 1180           |                | 1216           |                |                 |
| z ościeżnicą<br>REGULOWANĄ PS „na kant”   | 60      | 644            | 2030           | 40             | 700            | 2070           | 596            | 2016           | 679            | 2058           | 736            | 2086           | -10 / -5        |
|   | 70      | 744            |                |                | 800            |                | 696            |                | 779            |                | 836            |                |                 |
|   | 80*     | 844            |                |                | 900            |                | 796            |                | 879            |                | 936            |                |                 |
|   | 90*     | 944            |                |                | 1000           |                | 896            |                | 979            |                | 1036           |                |                 |
|   | 100     | 1044           |                |                | 1100           |                | 996            |                | 1079           |                | 1136           |                |                 |
| z ościeżnicą<br>FAST  | 60      | 644            | 2030           | 40             | 680            | 2058           | 596            | 2016           | 716            | 2076           | 716            | 2076           | +10 / +5        |
|   | 70      | 744            |                |                | 780            |                | 696            |                | 816            |                | 816            |                |                 |
|   | 80      | 844            |                |                | 880            |                | 796            |                | 916            |                | 916            |                |                 |
|   | 90      | 944            |                |                | 980            |                | 896            |                | 1016           |                | 1016           |                |                 |
|   | 100     | 1044           |                |                | 1080           |                | 1096           |                | 1116           |                | 1116           |                |                 |

\*UWAGA! Zamówienia w normie inwestycyjnej (światło przejścia 800, 900 mm) – dostępne jako standard – bez dopłaty (norma inwestycyjna - do S<sub>o</sub> należy dodać 8 mm).  
Prosimy pamiętać również o doborze właściwego rozmiaru skrzydeł dedykowanych do kompletu.

\*\*S<sub>o</sub> / H<sub>o</sub> – oznacza szerokość/wysokość mierzoną w świetle przejścia starej metalowej ościeżnicy; T<sub>sw</sub> – tolerancja + 15 mm zależy od konstrukcji starej ościeżnicy.

# Tabele wymiarów drzwi

DRZWI TECHNICZNE

TABELA 3

| RODZAJ OŚCIEŻNICY  | ROZMIAR | S <sub>s</sub> | H <sub>s</sub> | D <sub>s</sub>     | S <sub>0</sub> | H <sub>0</sub> | O <sub>s</sub> | O <sub>w</sub> | S <sub>8</sub> | H <sub>8</sub> | S <sub>2</sub> (6) | S <sub>2</sub> (8) | H <sub>Z</sub>                          | T <sub>s/w</sub> |
|--|---------|----------------|----------------|--------------------|----------------|----------------|----------------|----------------|----------------|----------------|--------------------|--------------------|---|------------------|
| Rw = 27 dB<br>z ościeżnicą Porta SYSTEM  | 60      | 644            | 2030           | 40 / 44            | 680            | 2060           | 602            | 2016           | 646            | 2038           | 746                | 786                | kątownik<br>(6) / (8)<br>2088 /<br>2108 | +20 / +10        |
|  | 70      | 744            |                |                    | 780            |                | 702            |                | 746            |                | 846                | 886                |   |                  |
|  | 80      | 844            |                |                    | 880            |                | 802            |                | 846            |                | 946                | 986                |   |                  |
|  | 90      | 944            |                |                    | 980            |                | 902            |                | 946            |                | 1046               | 1086               |   |                  |
| Rw = 32 dB<br>ze wzmacnioną<br>ościeżnicą Porta SYSTEM                             | 60      | 644            | 2030           | 44 / 48            | 680            | 2060           | 602            | 2016           | 650            | 2040           | 746                | 786                | kątownik<br>(6) / (8)<br>2088 /<br>2108 | +20 / +10        |
|  | 70      | 744            |                |                    | 780            |                | 702            |                | 750            |                | 846                | 886                |   |                  |
|  | 80      | 844            |                |                    | 880            |                | 802            |                | 850            |                | 946                | 986                |   |                  |
|  | 90      | 952            |                |                    | 988            |                | 910            |                | 958            |                | 1054               | 1094               |   |                  |
| Porta SILENCE Rw=37 dB<br>przylgowa regulowana                                     | 60      | 644            | 2030           | 49                 | 680            | 2060           | 602            | 2016           | 650            | 2040           | 746                | 786                | 2088/2108                               | +20 / +10        |
|  | 70      | 744            |                |                    | 780            |                | 702            |                | 750            |                | 846                | 886                |   |                  |
|  | 80      | 844            |                |                    | 880            |                | 802            |                | 850            |                | 946                | 986                |   |                  |
|  | 90      | 968            |                |                    | 1004           |                | 926            |                | 974            |                | 1070               | 1110               |   |                  |
| Porta SILENCE Rw=37 dB<br>beprzylgowa regulowana                                   | 60      | 644            | 2017           | 49                 | 680            | 2060           | 602            | 2016           | 650            | 2040           | -                  | 985                | -/2108                                  | +20 / +10        |
|  | 70      | 744            |                |                    | 780            |                | 702            |                | 750            |                | 846                | 886                |   |                  |
|  | 80      | 844            |                |                    | 880            |                | 802            |                | 850            |                | 946                | 986                |   |                  |
|  | 90      | 968            |                |                    | 1004           |                | 926            |                | 974            |                | 1070               | 1110               |   |                  |
| Porta SILENCE Rw=37 dB<br>przylgowa stała  | 60      | 644            | 2030           | 49                 | 680            | 2090           | 602            | 2017           | 650            | 2077           | 1024               | 1064               | 2128/2148                               | ±10 / ±5         |
|  | 70      | 744            |                |                    | 780            |                | 702            |                | 750            |                | 846                | 886                |   |                  |
|  | 80      | 844            |                |                    | 880            |                | 802            |                | 850            |                | 946                | 986                |   |                  |
|  | 90      | 968            |                |                    | 1004           |                | 926            |                | 974            |                | 1070               | 1110               |   |                  |
| Porta SILENCE Rw=37 dB<br>beprzylgowa stała  | 60      | 644            | 2017           | 49                 | 680            | 2090           | 602            | 2017           | 650            | 2077           | -                  | 1263               | -/2148                                  | ±10 / ±5         |
|  | 70      | 744            |                |                    | 780            |                | 702            |                | 750            |                | 846                | 886                |   |                  |
|  | 80      | 844            |                |                    | 880            |                | 802            |                | 850            |                | 946                | 986                |   |                  |
|  | 90      | 968            |                |                    | 1004           |                | 926            |                | 974            |                | 1070               | 1110               |   |                  |
| Porta SILENCE Rw=37dB<br>z ośc. metalową   | 60      | 644            | 2030           | 49                 | 680            | 2055           | 602            | 2013           | 650            | 2043           | 906                | -                  | 2068                                    | ±10 / ±5         |
|  | 70      | 744            |                |                    | 780            |                | 702            |                | 750            |                | 846                | 886                |   |                  |
|  | 80      | 844            |                |                    | 880            |                | 802            |                | 850            |                | 946                | 986                |   |                  |
|  | 90      | 968            |                |                    | 1004           |                | 926            |                | 974            |                | 1070               | 1110               |   |                  |
| Porta SILENCE Rw=37dB<br>z ośc. metalową   | 60      | 644            | 2017           | 49                 | 680            | 2055           | 602            | 2013           | 650            | 2043           | 905                | -                  | 2068                                    | +10 / +5         |
|  | 70      | 744            |                |                    | 780            |                | 702            |                | 750            |                | 846                | 886                |   |                  |
|  | 80      | 844            |                |                    | 880            |                | 802            |                | 850            |                | 946                | 986                |   |                  |
|  | 90      | 968            |                |                    | 1004           |                | 926            |                | 974            |                | 1070               | 1110               |   |                  |
| Rw = 42 dB<br>ze wzmacnioną<br>ościeżnicą Porta SYSTEM                             | 60      | 644            | 2047           | 69                 | 680            | 2080           | 602            | 2020           | 650            | 2056           | 968                | 1008               | kątownik<br>(6) / (8)<br>2104 / 2124    | +20 / +10        |
|  | 70      | 744            |                |                    | 780            |                | 702            |                | 750            |                | 846                | 886                |   |                  |
|  | 80      | 844            |                |                    | 880            |                | 802            |                | 850            |                | 946                | 986                |   |                  |
|  | 90      | 968            |                |                    | 1004           |                | 926            |                | 974            |                | 1070               | 1110               |   |                  |
| Rw = 42 dB<br>z ościeżnicą MDF   | 60      | 644            | 2047           | 69                 | 680            | 2105           | 602            | 2021           | 650            | 2093           | 1048               | 1088               | kątownik<br>(6) / (8)<br>2144 / 2164    | ±10 / ±5         |
|  | 70      | 744            |                |                    | 780            |                | 702            |                | 750            |                | 846                | 886                |   |                  |
|  | 80      | 844            |                |                    | 880            |                | 802            |                | 850            |                | 946                | 986                |   |                  |
|  | 90      | 968            |                |                    | 1004           |                | 926            |                | 974            |                | 1070               | 1110               |   |                  |
| Rw = 42 dB<br>z ościeżnicą metalową*   | 60      | 644            | 2047           | 69                 | 680            | 2055           | 602            | 2015           | 650            | 2045           | 1050               | -                  | 2085                                    | ±10 / ±5         |
|  | 70      | 744            |                |                    | 780            |                | 702            |                | 750            |                | 846                | 886                |   |                  |
|  | 80      | 844            |                |                    | 880            |                | 802            |                | 850            |                | 946                | 986                |   |                  |
|  | 90      | 968            |                |                    | 1004           |                | 926            |                | 974            |                | 1070               | 1110               |   |                  |
| EI 30 z ościeżnicą MDF   | 60      | 644            | 2030           | 44 / 48            | 680            | 2090           | 602            | 2014           | 650            | 2077           | 824                | 864                | kątownik<br>(6) / (8)<br>2128 /<br>2148 | ±10 / ±5         |
|  | 70      | 744            |                |                    | 780            |                | 702            |                | 750            |                | 846                | 886                |   |                  |
|  | 80      | 844            |                |                    | 880            |                | 802            |                | 850            |                | 946                | 986                |   |                  |
|  | 90      | 952            |                |                    | 988            |                | 910            |                | 958            |                | 1054               | 1094               |   |                  |
| EI 30,<br>Rw = 27 dB,<br>Rw = 32 dB<br>z ościeżnicą metalową*                      | 60      | 644            | 2030           | 44 / 48<br>44 / 48 | 675            | 2055           | 596            | 2013           | 656            | 2043           | 706                | -                  | 2068                                    | ±10 / ±5         |
|  | 70      | 744            |                |                    | 775            |                | 696            |                | 756            |                | 806                | -                  |   |                  |
|  | 80      | 844            |                |                    | 875            |                | 796            |                | 856            |                | 906                | -                  |   |                  |
|  | 90      | 952            |                |                    | 985            |                | 904            |                | 964            |                | 1014               | -                  |   |                  |
| Rw = 27 dB,<br>Rw = 32 dB<br>z ościeżnicą metalową do<br>ścian kartonowo-gipsowych | 60      | 644            | 2030           | 40/44<br>44/48     | 685            | 2058           | 596            | 2013           | 680            | 2058           | 706                | -                  | 2068                                    | +10 / +5         |
|  | 70      | 744            |                |                    | 785            |                | 696            |                | 780            |                | 806                | -                  |   |                  |
|  | 80      | 844            |                |                    | 885            |                | 796            |                | 880            |                | 906                | -                  |   |                  |
|  | 90      | 952            |                |                    | 993            |                | 904            |                | 988            |                | 1014               | -                  |   |                  |
| EI 60<br>z ościeżnicą drewnianą  | 60      | 644            | 2030           | 61 / 65            | 675            | 2090           | 627            | 2017           | 747            | 2077           | 858                | -                  | 2133                                    | ±10 / ±5         |
|  | 70      | 768            |                |                    | 875            |                | 727            |                | 847            |                | 958                | -                  |   |                  |
|  | 80      | 868            |                |                    | 975            |                | 827            |                | 947            |                | 1058               | -                  |   |                  |
|  | 90      | 968            |                |                    | 1075           |                | 927            |                | 1047           |                | 1158               | -                  |   |                  |
| EI 60<br>z ościeżnicą metalową*  | 60      | 644            | 2030           | 61 / 65            | 700            | 2055           | 622            | 2013           | 682            | 2043           | 732                | -                  | 2068                                    | ±10 / ±5         |
|  | 70      | 768            |                |                    | 800            |                | 722            |                | 782            |                | 832                | -                  |   |                  |
|  | 80      | 868            |                |                    | 900            |                | 822            |                | 882            |                | 932                | -                  |   |                  |
|  | 90      | 968            |                |                    | 1000           |                | 922            |                | 982            |                | 1032               | -                  |   |                  |
| Metalowe EI 30   | 60      | 700            | 2052           | 53                 | 695            | 2065           | 640            | 2037           | 673            | 2053           | 730                | -                  | 2082                                    | ±10 / ±5         |
|  | 70      | 800            |                |                    | 795            |                | 740            |                | 773            |                | 830                | -                  |   |                  |
|  | 80      | 900            |                |                    | 895            |                | 840            |                | 873            |                | 930                | -                  |   |                  |
|  | 90      | 1000           |                |                    | 995            |                | 940            |                | 973            |                | 1030               | -                  |   |                  |
| Metalowe EI 60   | 60      | 644            | 2054           | 67                 | 675            | 2075           | 640            | 2029           | 673            | 2064           | 730                | -                  | 2097                                    | ±10 / ±5         |
|  | 70      | 744            |                |                    | 795            |                | 740            |                | 773            |                | 830                | -                  |   |                  |
|  | 80      | 844            |                |                    | 895            |                | 840            |                | 873            |                | 930                | -                  |   |                  |
|  | 90      | 944            |                |                    | 995            |                | 940            |                | 973            |                | 1030               | -                  |   |                  |
| ENDURO   | 60      | 644            | 2030           | 40                 | 675            | 2055           | 596            | 2016           | 656            | 2046           | 706                | -                  | 2071                                    | ±10 / ±5         |
|  | 70      | 744            |                |                    | 775            |                | 696            |                | 756            |                | 806                | -                  |   |                  |
|  | 80      | 844            |                |                    | 875            |                | 796            |                | 856            |                | 906                | -                  |   |                  |
|  | 90      | 952            |                |                    | 985            |                | 904            |                | 964            |                | 1014               | -                  |   |                  |
| ENDURO<br>z ościeżnicą wahadlową   | 60      | 618            | 2017           | 40                 | 750            | 2085           | 638            | 2030           | 728            | 2075           | 828                | -                  | 2075                                    | ±10 / ±5         |
|  | 70      | 718            |                |                    | 850            |                | 738            |                | 828            |                | 928                | -                  |   |                  |
|  | 80      | 818            |                |                    | 950            |                | 838            |                | 928            |                | 1028               | -                  |   |                  |
|  | 90      | 918            |                |                    | 1050           |                | 938            |                | 1028           |                | 1128               | -                  |   |                  |
| AQUA   | 60      | 618            | 2017           | 40                 | 675            | 2055           | 596            | 2016           | 656            | 2046           | 706                | -                  | 2071                                    | ±10 / ±5         |
|  | 70      | 718            |                |                    | 775            |                | 696            |                | 756            |                | 806                | -                  |   |                  |
|  | 80      | 818            |                |                    | 875            |                | 796            |                | 856            |                | 906                | -                  |   |                  |
|  | 90      | 926            |                |                    | 983            |                | 904            |                | 964            |                | 1006               | -                  |   |                  |
| Uniwersalne drzwi<br>do pomieszczeń<br>gospodarczych                               | 60      | 618            | 2017           | 40***              | 760            | 2050           | 700            | 2018           | 739            | 2038           | 796                | -                  | 2066                                    | ±10 / ±5         |
|  | 70      | 718            |                |                    | 860            |                | 800            |                | 839            |                | 896                | -                  |   |                  |
|  | 80      | 815            |                |                    | 960            |                | 900            |                | 939            |                | 996                | -                  |   |                  |
|  | 90      | 915            |                |                    | 1060           |                | 1000           |                | 1037           |                | 1094               | -                  |   |                  |
| Metal BASIC<br>i Metal BASIC PLUS<br>z ośc. Kątową MAŁA                            | 60      | 618            | 2030           | 40                 | 760            | 2045           | 804            | 2016           | 837            | 2033           | 894                | -                  | 2061                                    | ±10 / ±5         |
|  | 70      | 715            |                |                    | 860            |                | 804            |                | 837            |                | 894                | -                  |   |                  |
|  | 80      | 815            |                |                    | 960            |                | 904            |                | 937            |                | 994                | -                  |   |                  |
|  | 90      | 915            |                |                    | 1060           |                | 1004           |                | 1037           |                | 1094               | -                  |   |                  |

\* Stosując ościeżnicę PROJEKT należy powiększyć otwór w murze S<sub>0</sub> o 24 mm oraz wysokość H<sub>0</sub> o 12 mm (tolerancja wyników ±10 mm / ±5 mm).

† Pozostałe wymiary charakterystyczne profilu PROJEKT, patrz rysunek na stronie 178.

\*\* Zastosowanie progu metalowego zmniejszy podany wymiar o 16 mm.

\*\*\* Grubość skrzydła mierzona na krawędziach pionowych (skrzydło bez wypełnienia, otwarte od strony zamykania).

# Tabele wymiarów drzwi

## DRZWI WEWNĘTRZNE WEJŚCIOWE

TABELA 4

| RODZAJ OŚCIEŻNICY                                     | ROZMIAR | S <sub>3</sub> | H <sub>3</sub> | D <sub>3</sub>                | S <sub>0</sub> | H <sub>0</sub> | O <sub>s</sub> | O <sub>w</sub> | S <sub>B</sub> | H <sub>B</sub> | S <sub>Z</sub> (6) | S <sub>Z</sub> (8) | H <sub>Z</sub> | T <sub>s/w</sub> |
|---|---------|----------------|----------------|-------------------------------|----------------|----------------|----------------|----------------|----------------|----------------|--------------------|--------------------|----------------|------------------|
| AGAT, OPAL,<br>KWARC, GRANIT kl. C                    | 80      | 844            | 2030           | 40 / 44<br>44 / 48<br>45 / 48 | 875            | 2055           | 796            | 2016**         | 856            | 2046           | 906                | -                  | 2071           | ±10 / ±5         |
|   | 90      | 952            |                |                               | 985            |                | 904            |                | 964            |                | 1014               | -                  |                |                  |
|   | 100     | 1044           |                |                               | 1075           |                | 996            |                | 1056           |                | 1106               | -                  |                |                  |
| AGAT, OPAL<br>z ościeżnicą<br>MDF 100 mm              | 80      | 844            | 2030           | 40                            | 910            | 2075           | 802            | 2016           | 890            | 2060           | 1000               | -                  | 2115           | +20/+10          |
|   | 90      | 952            |                |                               | 1018           |                | 910            |                | 998            |                | 1108               | -                  |                |                  |
|   | 100     | 1044           |                |                               | 1110           |                | 1002           |                | 1090           |                | 1200               | -                  |                |                  |
| GRANIT RC 3,<br>EXTREME RC 3<br>z ościeżnicą metalową | 80      | 844            | 2030           | 50                            | 876            | 2055           | 796            | 2016           | 856            | 2046           | 906                | -                  | 2071           | +10 / +5         |
|   | 90      | 968            |                |                               | 1000           |                | 920            |                | 980            |                | 1030               | -                  |                |                  |
|   | 100     | 1044           |                |                               | 1076           |                | 996            |                | 1056           |                | 1106               | -                  |                |                  |
| GRANIT RC 3,<br>EXTREME RC 3<br>z ościeżnicą PS       | 80      | 844            | 2030           | 50                            | 880            | 2060           | 802            | 2016           | 850            | 2040           | -                  | 986                | 2108           | +20 / +10        |
|   | 90      | 968            |                |                               | 1004           |                | 926            |                | 974            |                | 1110               | -                  |                |                  |
|   | 100     | 1044           |                |                               | 1080           |                | 1002           |                | 1050           |                | 1186               | -                  |                |                  |
| Steel SAFE  | 80      | 868            | 2037           | 54                            | 900            | 2065           | 820            | 2023*          | 880            | 2053           | 930                | -                  | 2078           | ±10 / ±5         |
|   | 90      | 968            |                |                               | 1000           |                | 920            |                | 980            |                | 1030               | -                  |                |                  |
|   | 100     | 1068           |                |                               | 1100           |                | 1020           |                | 1080           |                | 1130               | -                  |                |                  |

## DRZWI ZEWNĘTRZNE

TABELA 5

|   | ROZMIAR   | S <sub>3</sub> | H <sub>3</sub> | D <sub>3</sub> | S <sub>0</sub> | H <sub>0</sub> | O <sub>s</sub> | O <sub>w</sub> | S <sub>B</sub> | H <sub>B</sub> | S <sub>Z</sub> | H <sub>Z</sub> | T <sub>s/w</sub> |
|---|-----------|----------------|----------------|----------------|----------------|----------------|----------------|----------------|----------------|----------------|----------------|----------------|------------------|
| Steel SAFE                                    | 80        | 868            | 2037           | 54             | 900            | 2065           | 820            | 2023*          | 880            | 2053           | 930            | 2078           | ±10 / ±5         |
|   | 90        | 968            |                |                | 1000           |                | 920            |                | 980            |                | 1030           |                |                  |
|   | 100       | 1068           |                |                | 1100           |                | 1020           |                | 1080           |                | 1130           |                |                  |
| Steel SAFE z ościeżnicą Thermo                | 80        | 868            | 2037           | 54             | 900            | 2065           | 822            | 2023*          | 882            | 2053           | 932            | 2078           | ±10 / ±5         |
|   | 90        | 968            |                |                | 1000           |                | 922            |                | 982            |                | 1032           |                |                  |
|   | 100       | 1068           |                |                | 1100           |                | 1022           |                | 1082           |                | 1132           |                |                  |
| Steel ENERGY PROTECT                          | 80        | 868            | 2037           | 66             | 900            | 2065           | 822            | 2023*          | 882            | 2053           | 932            | 2078           | ±10 / ±5         |
|   | 90        | 968            |                |                | 1000           |                | 922            |                | 982            |                | 1032           |                |                  |
|   | 100       | 1068           |                |                | 1100           |                | 1022           |                | 1082           |                | 1132           |                |                  |
| Steel ARCTIC PASSIVE                          | 80        | 868            | 2049           | 56             | 940            | 2099           | 820            | 2002           | 920            | 2089           | 924            | 2091           | ±10 / ±5         |
|   | 90        | 968            |                |                | 1040           |                | 920            |                | 1020           |                | 1024           |                |                  |
|   | 100       | 1068           |                |                | 1140           |                | 1020           |                | 1120           |                | 1124           |                |                  |
| Eco POLAR PASSIVE / Eco POLAR                 | 90        | 952            | 2067           | 79/68          | 1090           | 2135           | 920            | 2010           | 1060           | 2116           | -              | -              | ±10 / ±5         |
| Eco POLAR PASSIVE / Eco POLAR + naświetle     | 90+30     | 1052           |                |                | 1390           |                |                |                | 1360           |                |                |                |                  |
| Eco POLAR PASSIVE / Eco POLAR + dwa naświetla | 30+90+30  | 967            |                |                | 1690           |                |                |                | 1660           |                |                |                |                  |
| Eco POLAR PASSIVE / Eco POLAR + naświetle     | 90+40     | 967            |                |                | 1490           |                |                |                | 1460           |                |                |                |                  |
| Eco POLAR PASSIVE / Eco POLAR + dwa naświetla | 40+90+40  | 967            |                |                | 1890           |                |                |                | 1860           |                |                |                |                  |
| Eco POLAR PASSIVE / Eco POLAR + naświetle     | 90+50     | 967            |                |                | 1590           |                |                |                | 1560           |                |                |                |                  |
| Eco POLAR PASSIVE / Eco POLAR + dwa naświetla | 50+90+50  | 967            |                |                | 2090           |                |                |                | 2060           |                |                |                |                  |
| Eco POLAR PASSIVE / Eco POLAR                 | 100       | 1067           |                |                | 1190           |                |                |                | 1160           |                |                |                |                  |
| Eco POLAR PASSIVE / Eco POLAR + naświetle     | 100+30    | 1067           |                |                | 1490           |                |                |                | 1460           |                |                |                |                  |
| Eco POLAR PASSIVE / Eco POLAR + dwa naświetla | 30+100+30 | 1067           |                |                | 1790           |                |                |                | 1760           |                |                |                |                  |
| Eco POLAR PASSIVE / Eco POLAR + naświetle     | 100+40    | 1067           |                |                | 1590           |                |                |                | 1560           |                |                |                |                  |
| Eco POLAR PASSIVE / Eco POLAR + dwa naświetla | 40+100+40 | 1067           |                |                | 1990           |                |                |                | 1960           |                |                |                |                  |
| Eco POLAR PASSIVE / Eco POLAR+ naświetle      | 100+50    | 1067           |                |                | 1690           |                |                |                | 1660           |                |                |                |                  |
| Eco POLAR PASSIVE / Eco POLAR + dwa naświetla | 50+100+50 | 1067           | 2190           | 2160           |                |                |                |                |                |                |                |                |                  |

## NAŚWIETLA

TABELA 6

|   | SZER. / WYS. | S <sub>0</sub> / H <sub>0</sub> | O <sub>s</sub> / O <sub>w</sub> | S <sub>B</sub> / H <sub>B</sub> | S <sub>Z</sub> / H <sub>Z</sub> (6) | S <sub>Z</sub> / H <sub>Z</sub> (8) | T <sub>s/w</sub> |   |
|---|--------------|---------------------------------|---------------------------------|---------------------------------|-------------------------------------|-------------------------------------|------------------|---|
| Naświetla<br>Porta SYSTEM<br>pojedyncze | 40           | 480                             | 402                             | 446                             | 546                                 | 586                                 | +20 / +20        |   |
|   | 50           | 580                             | 502                             | 546                             | 646                                 | 686                                 |                  |   |
|   | 60           | 680                             | 602                             | 646                             | 746                                 | 786                                 |                  |   |
|   | 70           | 780                             | 702                             | 746                             | 846                                 | 886                                 |                  |   |
|   | 80           | 880                             | 802                             | 846                             | 946                                 | 986                                 |                  |   |
|   | 90           | 980                             | 902                             | 946                             | 1046                                | 1086                                |                  |   |
|   | 100          | 1080                            | 1002                            | 1046                            | 1146                                | 1186                                |                  |   |
|   | 110          | 1180                            | 1102                            | 1146                            | 1246                                | 1286                                |                  |   |
|   | 00* „60”     | - / 2022                        | - / 1944                        | - / 1988                        | - / 2088                            | -                                   |                  | - |
|   | 00* „80”     | - / 2002                        | - / 1924                        | - / 1968                        | -                                   | - / 2108                            |                  | - |

Wymiary dotyczą tylko wysokości naświetla, wysokość H<sub>z</sub> naświetla jest równa wysokości H<sub>z</sub> ościeżnicy Porta SYSTEM. Dla podwójnych rozmiarów nie ujętych w tabeli, należy sprawdzić sumę rozmiarów i porównać z odpowiadającym rozmiarem umieszczonym w tabeli (np. dla szukanego 80+50 suma wynosi 130, wymiary odczytujemy z 70+60, suma również 130).

|                                       | SZER. / WYS. | S <sub>0</sub> / H <sub>0</sub> | O <sub>s</sub> / O <sub>w</sub> | S <sub>B</sub> / H <sub>B</sub> | S <sub>Z</sub> / H <sub>Z</sub> (6) | S <sub>Z</sub> / H <sub>Z</sub> (8) | T <sub>s/w</sub> |
|---------------------------------------|--------------|---------------------------------|---------------------------------|---------------------------------|-------------------------------------|-------------------------------------|------------------|
| Naświetla<br>Porta SYSTEM<br>podwójne | 60+30        | 1020                            | 937                             | 981                             | 1081                                | 1121                                | +20 / +20        |
|                                       | 60+40        | 1120                            | 1037                            | 1081                            | 1181                                | 1221                                |                  |
|                                       | 60+50        | 1220                            | 1137                            | 1181                            | 1281                                | 1321                                |                  |
|                                       | 60+60        | 1320                            | 1237                            | 1281                            | 1381                                | 1421                                |                  |
|                                       | 70+60        | 1420                            | 1337                            | 1381                            | 1481                                | 1521                                |                  |
|                                       | 70+70        | 1520                            | 1437                            | 1481                            | 1581                                | 1621                                |                  |
|                                       | 80+70        | 1620                            | 1537                            | 1581                            | 1681                                | 1721                                |                  |
|                                       | 80+80        | 1720                            | 1637                            | 1681                            | 1781                                | 1821                                |                  |
|                                       | 90+80        | 1820                            | 1737                            | 1781                            | 1881                                | 1921                                |                  |
|                                       | 90+90        | 1920                            | 1837                            | 1881                            | 1981                                | 2021                                |                  |
|                                       | 100+90       | 2020                            | 1937                            | 1981                            | 2081                                | 2121                                |                  |
|                                       | 100+100      | 2120                            | 2037                            | 2081                            | 2181                                | 2221                                |                  |
|                                       | 110+100      | 2220                            | 2137                            | 2181                            | 2281                                | 2321                                |                  |
|                                       | 110+110      | 2320                            | 2237                            | 2281                            | 2381                                | 2421                                |                  |



# Tabele wymiarów drzwi

SYSTEMY PRZESUWNE, DRZWI ŁAMANE, DRZWI SKŁADANE

TABELA 7

|   | ROZMIAR | S <sub>s</sub> | H <sub>s</sub> | D <sub>s</sub> | S <sub>0</sub> | H <sub>0</sub> | O <sub>s</sub> | O <sub>w</sub> | S <sub>B</sub> | H <sub>B</sub> | S <sub>Z</sub> | H <sub>Z</sub> | M <sub>s</sub> | M <sub>G</sub> | B <sub>G</sub> | T <sub>siw</sub> |
|---|---------|----------------|----------------|----------------|----------------|----------------|----------------|----------------|----------------|----------------|----------------|----------------|----------------|----------------|----------------|------------------|
| System przesuwny METAL do ścian murowanych          | 60      | 644            | 2030           | 40             | 670            | 2055           | 600            | 2018           | 660            | 2048           | 680            | 2114           | 1310           | 82             | 58             | +10 / +5         |
|   | 70      | 744            |                |                | 770            |                | 700            |                | 760            |                | 780            |                | 1510           |                |                |                  |
|   | 80      | 844            |                |                | 870            |                | 800            |                | 860            |                | 880            |                | 1710           |                |                |                  |
|   | 90      | 944            |                |                | 970            |                | 900            |                | 960            |                | 980            |                | 1910           |                |                |                  |
|   | 100     | 1044           |                |                | 1070           |                | 1000           |                | 1060           |                | 1080           |                | 2110           |                |                |                  |
| System przesuwny METAL do ścian kartonowo-gipsowych | 60      | 644            | 2030           | 40             | 685            | 2055           | 600            | 2018           | 660            | 2048           | 680            | 2114           | 1310           | 82             | 58             | +10 / +5         |
|   | 70      | 744            |                |                | 785            |                | 700            |                | 760            |                | 780            |                | 1510           |                |                |                  |
|   | 80      | 844            |                |                | 885            |                | 800            |                | 860            |                | 880            |                | 1710           |                |                |                  |
|   | 90      | 944            |                |                | 985            |                | 900            |                | 960            |                | 980            |                | 1910           |                |                |                  |
|   | 100     | 1044           |                |                | 1085           |                | 1000           |                | 1060           |                | 1080           |                | 2110           |                |                |                  |

|                        | ROZMIAR | S <sub>s</sub> | H <sub>s</sub> | D <sub>s</sub> | S <sub>0</sub> | H <sub>0</sub> | O <sub>s</sub> | O <sub>w</sub> | H <sub>Z</sub> | M <sub>s</sub> (6)/(8) | M <sub>G</sub> | B <sub>G</sub> | T <sub>siw</sub> |
|------------------------|---------|----------------|----------------|----------------|----------------|----------------|----------------|----------------|----------------|------------------------|----------------|----------------|------------------|
| System przesuwny Porta | 60      | 644            | 2030           | 40             | 680            | 2060           | 602            | 2016           | 2119           | 1413                   | 103            | 60             | +20 / +10        |
|                        | 70      | 744            |                |                | 780            |                | 702            |                |                | 1613                   |                |                |                  |
|                        | 80      | 844            |                |                | 880            |                | 802            |                |                | 1813                   |                |                |                  |
|                        | 90      | 944            |                |                | 980            |                | 902            |                |                | 2013                   |                |                |                  |
|                        | 100     | 1044           |                |                | 1080           |                | 1002           |                |                | 2213                   |                |                |                  |

|                      | ROZMIAR | S <sub>s</sub> | H <sub>s</sub> | D <sub>s</sub> | S <sub>0</sub> (6)/(8) | H <sub>0</sub> | O <sub>s</sub> (6) | O <sub>s</sub> (8) | O <sub>w</sub> | H <sub>Z</sub> | M <sub>s</sub> (6)/(8) | M <sub>G</sub> | T <sub>siw</sub> |
|----------------------|---------|----------------|----------------|----------------|------------------------|----------------|--------------------|--------------------|----------------|----------------|------------------------|----------------|------------------|
| System przesuwny ALU | 60      | 744            | 2030           | 40             | 680/640                | 2060           | 602                | 560                | 2016           | 2114           | 1448                   | 63             | +20 / +10        |
|                      | 70      | 844            |                |                | 780/740                |                | 702                | 660                |                |                | 1648                   |                |                  |
|                      | 80      | 944            |                |                | 880/840                |                | 802                | 760                |                |                | 1848                   |                |                  |
|                      | 90      | 1044           |                |                | 980/940                |                | 902                | 860                |                |                | 2048                   |                |                  |
|                      | 130     | 2 x 744        |                |                | 1420/1380              |                | 1345               | 1304               |                |                | 2877                   |                |                  |
|                      | 150     | 2 x 844        |                |                | 1620/1580              |                | 1545               | 1504               |                |                | 3277                   |                |                  |
|                      | 170     | 2 x 944        |                |                | 1820/1780              |                | 1745               | 1704               |                |                | 3677                   |                |                  |

|             | ROZMIAR | S <sub>s</sub> | H <sub>s</sub> | D <sub>s</sub> | S <sub>0</sub> (6)/(8) | H <sub>0</sub> | O <sub>s</sub> | O <sub>w</sub> | S <sub>B</sub> | H <sub>B</sub> | S <sub>Z</sub> (6) | S <sub>Z</sub> (8) | H <sub>Z</sub> (6)/(8) | T <sub>siw</sub> |
|-------------|---------|----------------|----------------|----------------|------------------------|----------------|----------------|----------------|----------------|----------------|--------------------|--------------------|------------------------|------------------|
| System ALFA | 60      | 644            | 2000           | 40             | 680                    | 2060           | 460            | 2016           | 646            | 2043           | 746                | 786                | 2088/2108              | +20 / +10        |
|             | 70      | 744            |                |                | 780                    |                | 560            |                | 746            |                | 886                |                    |                        |                  |
|             | 80      | 844            |                |                | 880                    |                | 660            |                | 846            |                | 986                |                    |                        |                  |
|             | 90      | 944            |                |                | 980                    |                | 760            |                | 946            |                | 1086               |                    |                        |                  |
|             | 100     | 1044           |                |                | 1080                   |                | 860            |                | 1046           |                | 1186               |                    |                        |                  |
| System BETA | 60      | 588            | 1990           | 40             | 680                    | 2070           | 450            | 2016           | 646            | 2050           | 746                | 786                | 2088/2108              | +20 / +10        |
|             | 70      | 688            |                |                | 780                    |                | 550            |                | 746            |                | 886                |                    |                        |                  |
|             | 80      | 788            |                |                | 880                    |                | 650            |                | 846            |                | 986                |                    |                        |                  |
|             | 90      | 888            |                |                | 980                    |                | 750            |                | 946            |                | 1046               | 1086               |                        |                  |

|                                       | ROZMIAR | S <sub>s</sub> | H <sub>s</sub> | D <sub>s</sub> | S <sub>0</sub> * | H <sub>0</sub> * | O <sub>s</sub> | O <sub>w</sub> | S <sub>B</sub> | H <sub>B</sub> | S <sub>Z</sub> (6) | S <sub>Z</sub> (8) | H <sub>Z</sub> (6)/(8) | S <sub>C</sub> | H <sub>C</sub> | T <sub>siw</sub> |
|---------------------------------------|---------|----------------|----------------|----------------|------------------|------------------|----------------|----------------|----------------|----------------|--------------------|--------------------|------------------------|----------------|----------------|------------------|
| System przesuwny KOMPAKT – pojedynczy | 60      | 644            | 2030           | 40             | 670              | 2065             | 609            | 2018           | 664            | 2040           | 753                | 793                | 2090 / 2110            | 1355           | 2128           | +10   +5         |
|                                       | 70      | 744            |                |                | 709              |                  | 764            |                | 853            |                | 893                | 1555               |                        |                |                |                  |
|                                       | 80      | 844            |                |                | 870              |                  | 864            |                | 953            |                | 993                | 1755               |                        |                |                |                  |
|                                       | 90      | 944            |                |                | 970              |                  | 964            |                | 1053           |                | 1093               | 1955               |                        |                |                |                  |
|                                       | 100     | 1044           |                |                | 1070             |                  | 1064           |                | 1153           |                | 1193               | 2155               |                        |                |                |                  |
| System przesuwny KOMPAKT – podwójny   | 2 x 60  | 644            | 2030           | 40             | 1290             | 2065             | 1234           | 2018           | 1278           | 2040           | 1378               | 1418               | 2090 / 2110            | 2613           | 2128           | +10   +5         |
|                                       | 2 x 70  | 744            |                |                | 1490             |                  | 1434           |                | 1578           |                | 1618               | 3013               |                        |                |                |                  |
|                                       | 2 x 80  | 844            |                |                | 1690             |                  | 1634           |                | 1778           |                | 1818               | 3413               |                        |                |                |                  |
|                                       | 2 x 90  | 944            |                |                | 1890             |                  | 1834           |                | 1978           |                | 2018               | 3813               |                        |                |                |                  |
|                                       | 2 x 100 | 1044           |                |                | 2090             |                  | 2034           |                | 2178           |                | 2218               | 4213               |                        |                |                |                  |











\* Dla Systemu przesuwne KOMPAKT wymiary S<sub>0</sub> i H<sub>0</sub> oznacza wymiar otworu w kasie metalowej do osadzenia ościeżnicy drewnopodobnej.

## UWAGI:

- Tolerancja wymiarów zgodnie z PN: do 1 m: ±1 mm, powyżej 1 m: ±2 mm.
- W celu uzyskania wymiaru S<sub>0</sub> dla drzwi dwuskrzydłowych należy:
  - dla skrzydeł przylgowych: do wymiaru wymiar S<sub>0</sub> podanego w Tabeli 1 dla skrzydła pojedynczego (przylgowego), dodać wymiar S<sub>s</sub> drugiego skrzydła (przylgowego) lub dostawki (przylgowej) – dotyczy komplectu z ościeżnicą Porta SYSTEM dla skrzydeł przylgowych: do wymiaru wymiar S<sub>0</sub> podanego w Tabeli 1 dla skrzydła pojedynczego (przylgowego), dodać wymiar S<sub>s</sub> drugiego skrzydła (przylgowego) lub dostawki (przylgowej), a uzyskaną wartość dodatkowo pomniejszyć o 10 mm – dotyczy opcji z pozostałym ościeżnicami.
  - dla skrzydeł bezprzylgowych: do wymiaru wymiar S<sub>0</sub> podanego w Tabeli 1 dla skrzydła pojedynczego (bezprzylgowego), dodać wymiar S<sub>s</sub> drugiego skrzydła (bezprzylgowego) lub dostawki (bezprzylgowej), powiększony o 16 mm.
- Dostawki do drzwi przylgowych dostępne w naturalnej okleinie oferujemy w rozmiarze „40”, gdzie S<sub>s</sub>=444, H<sub>s</sub>=2030.
- Ościeżnice są zaprojektowane do postawienia na gotowej, wykończonej posadzce. W przypadku ościeżnic metalowych istnieje możliwość zamówienia ich w wersji wydłużonej o 30 mm do zalania w wylewce posadzki. Należy wówczas podane wymiary H<sub>B</sub> i H<sub>Z</sub> powiększyć o 30 mm (poziom „-30”).
- Podany dla skrzydeł wewnętrzzkłokalowych w tabeli rozmiar skrzydła dotyczy zarówno skrzydeł przylgowych, jak i suwanych.
- Porta SYSTEM zintegrowana z naswietlaniem górnym wymiary H<sub>0</sub>, H<sub>B</sub> i H<sub>Z</sub> +302 mm.
- Stosując ościeżnicę PROJEKT należy powiększyć otwór w murze S<sub>0</sub> o 25 mm oraz wysokość H<sub>0</sub> o 15 mm (tolerancja wyników ±10 mm / ±5 mm).

# Rodzaje konstrukcji

## drzwi wewnętrzne

|   | Porta SKANDIA Premium | Porta VECTOR Premium | Porta FORM Premium | Porta FOCUS Premium | Porta GRANDE | Porta DESIRE | Porta Royal, Londyn, Wiedeń | Minimax, Porta Decor | Porta GRANDDECO | Porta STYL, Porta FIT | Porta TWIST | Porta FOCUS | Porta NOVA | Porta LINE | Porta CPL | Porta RESIST | Porta KONCEPT | Porta INSPIRE | Porta BALANCE | Porta HARMONY | Porta LEVEL | CORDOBA, MADRYT, TOLEDO | Natura GRANDE | Natura KONCEPT | Natura SPACE | Natura CLASSIC | Natura LINE | Natura IMPRESS | Villadora RETRO | Villadora MODERN | ALFA, BETA |
|---|-----------------------|----------------------|--------------------|---------------------|--------------|--------------|-----------------------------|----------------------|-----------------|-----------------------|-------------|-------------|------------|------------|-----------|--------------|---------------|---------------|---------------|---------------|-------------|-------------------------|---------------|----------------|--------------|----------------|-------------|----------------|-----------------|------------------|------------|
| <br>stabilizujące                    | ●                     | ○                    | ○                  | ○                   | ○            | ○            | ●                           | ○                    | ○               | ○                     | ○           | ○           | ○          | ○          | ○         | ○            | ○             | ○             | ○             | ○             | ○           | ○                       | ○             | ○              | ○            | ○              | ○           | ○              | ○               | ○                | ○          |
| <br>plaster miodu                    | ○                     | ●                    | ●                  | ●                   | ○            | ○            | ○                           | ●                    | ●               | ●                     | ●           | ●           | ●          | ●          | ●         | ●            | ○             | ○             | ○             | ○             | ○           | ●                       | ○             | ○              | ○            | ○              | ○           | ○              | ○               | ○                | ●          |
| <br>plyta wiórowa otworowa           | ●                     | ●                    | ●                  | ●                   | ○            | ●            | ■                           | ●                    | ■               | ●                     | ○           | ●           | ●          | ●          | ●         | ●            | ○             | ○             | ○             | ○             | ○           | ●                       | ○             | ○              | ○            | ○              | ●           | ●              | ○               | ●                | ●          |
| <br>plyta wiórowa pełna             | ●                     | ○                    | ○                  | ○                   | ○            | ○            | ■                           | ○                    | ○               | ○                     | ○           | ○           | ○          | ■          | ○         | ○            | ○             | ○             | ○             | ○             | ○           | ○                       | ○             | ○              | ○            | ○              | ○           | ○              | ○               | ○                | ○          |
| <br>plyta pełna wzmocniona sklejką | ○                     | ○                    | ○                  | ○                   | ○            | ○            | ○                           | ○                    | ■               | ■                     | ●           | ○           | ■          | ○          | ■         | ■            | ○             | ○             | ○             | ○             | ○           | ○                       | ○             | ○              | ○            | ○              | ○           | ○              | ○               | ○                | ○          |
| <br>panelowe                       | ○                     | ○                    | ○                  | ○                   | ●            | ○            | ○                           | ○                    | ○               | ○                     | ○           | ○           | ○          | ○          | ○         | ○            | ○             | ○             | ○             | ○             | ○           | ○                       | ○             | ○              | ○            | ○              | ○           | ○              | ○               | ○                | ○          |
| <br>konstrukcja wielowarstwowa     | ○                     | ○                    | ○                  | ○                   | ○            | ○            | ○                           | ○                    | ○               | ○                     | ○           | ○           | ○          | ○          | ○         | ○            | ○             | ○             | ○             | ○             | ○           | ○                       | ○             | ○              | ○            | ○              | ○           | ○              | ○               | ○                | ○          |
| <br>panelowe wielowarstwowe        | ○                     | ○                    | ○                  | ○                   | ○            | ○            | ○                           | ○                    | ○               | ○                     | ○           | ○           | ○          | ○          | ○         | ○            | ○             | ○             | ○             | ○             | ○           | ○                       | ○             | ○              | ○            | ○              | ○           | ○              | ○               | ○                | ○          |
| <br>bezprzylgowe                   | ●                     | ●                    | ●                  | ●                   | ●            | ○            | ○                           | ■                    | ●               | ●                     | ●           | ●           | ●          | ●          | ●         | ●            | ●             | ●             | ●             | ●             | ●           | ●                       | ●             | ●              | ●            | ●              | ●           | ●              | ○               | ●                | —          |
| <br>przylgowe                      | ●                     | ●                    | ●                  | ●                   | ●            | ●            | ●                           | ●                    | ●               | ●                     | ●           | ●           | ●          | ●          | ●         | ●            | ●             | ●             | ●             | ●             | ●           | ●                       | ●             | ●              | ●            | ●              | ●           | ●              | ○               | ○                | —          |

LEGENDA: ● dostępne ○ niedostępne ■ warunek (informacja na stronie danej kolekcji)

# Rodzaje konstrukcji

## drzwi wewnętrzne wejściowe, zewnętrzne oraz techniczne

|   | AGAT OPAL | Steel SAFE | KWARC | GRANIT RC 3 | GRANIT KLASA C | EXTREME RC 3 | Eco POLAR | Eco POLAR PASSIVE | Steel SAFE ENERGY PROTECT | Steel ARCTIC PASSIVE |
|---|-----------|------------|-------|-------------|----------------|--------------|-----------|-------------------|---------------------------|----------------------|
| <br>plyta wiórowa<br>+ blachy aluminium  | ●         | ○          | ○     | ○           | ○              | ○            | ○         | ○                 | ○                         | ○                    |
| <br>plyta wiórowa<br>+ stalowe pręty<br>+ blachy aluminium                             | ○         | ○          | ○     | ○           | ●              | ○            | ○         | ○                 | ○                         | ○                    |
| <br>plyta wiórowa warstwowa<br>+ blachy aluminium                                      | ○         | ○          | ●     | ○           | ○              | ○            | ○         | ○                 | ○                         | ○                    |
| <br>konstrukcja akustyczna<br>+ blachy aluminium                                      | ○         | ○          | ○     | ●           | ○              | ●            | ○         | ○                 | ○                         | ○                    |
| <br>termoizolacyjne<br>(U = 0,7 W/m <sup>2</sup> K),<br>(U = 0,8 W/m <sup>2</sup> K) | ○         | ○          | ○     | ○           | ○              | ○            | ●         | ●                 | ○                         | ○                    |
| <br>Polistyren ekspandowany<br>z dużą domieszką grafitu                              | ○         | ●          | ○     | ○           | ○              | ○            | ○         | ○                 | ●                         | ○                    |
| <br>Polistyren ekspandowany<br>z dużą domieszką grafitu                              | ○         | ○          | ○     | ○           | ○              | ○            | ○         | ○                 | ○                         | ●                    |

|  | Rw 27 dB | Rw 32 dB | Porta SILENCE Rw 37 dB | Rw 42 dB | EI 30 | EI 60 | ENDURO | AQUA | Metal SOLID | Metal BASIC | Metal BASIC PLUS | Metalowe EI 30 | Metalowe EI 60 |
|--|----------|----------|------------------------|----------|-------|-------|--------|------|-------------|-------------|------------------|----------------|----------------|
| <br>plyta wiórowa otworowa                             | ●        | ○        | ○                      | ○        | ○     | ○     | ○      | ○    | ○           | ○           | ○                | ○              | ○              |
| <br>plyty wiórowe ułożone<br>warstwowo                 | ○        | ●        | ○                      | ○        | ●     | ○     | ○      | ○    | ○           | ○           | ○                | ○              | ○              |
| <br>konstrukcja akustyczna<br>PortaSilence®            | ○        | ○        | ●                      | ○        | ○     | ○     | ○      | ○    | ○           | ○           | ○                | ○              | ○              |
| <br>wielowarstwowy układ płyt                         | ○        | ○        | ○                      | ●        | ○     | ○     | ○      | ○    | ○           | ○           | ○                | ○              | ○              |
| <br>plyta ognioodporna                               | ○        | ○        | ○                      | ○        | ○     | ●     | ○      | ○    | ○           | ○           | ○                | ○              | ○              |
| <br>plyta wiórowa otworowa                           | ○        | ○        | ○                      | ○        | ○     | ○     | ●      | ○    | ○           | ○           | ○                | ○              | ○              |
| <br>pianka poliuretanowa<br>twarda                   | ○        | ○        | ○                      | ○        | ○     | ○     | ○      | ●    | ○           | ○           | ○                | ○              | ○              |
| <br>styropian (U = 0,88 W/m <sup>2</sup> K)          | ○        | ○        | ○                      | ○        | ○     | ○     | ○      | ○    | ●           | ●           | ●                | ○              | ○              |
| <br>wełna mineralna<br>(U = 0,91 W/m <sup>2</sup> K) | ○        | ○        | ○                      | ○        | ○     | ○     | ○      | ○    | ●           | ○           | ○                | ●              | ●              |
| <br>wypełnienie stabilizujące                        | ○        | ○        | ○                      | ○        | ○     | ○     | ○      | ○    | ●           | ●           | ○                | ○              | ○              |

# Zestawienie parametrów technicznych

| Klasa Mechaniczna |         |         |         | Antywłamaniowość |      |         | Ognioodporność<br>Dymoszczelność |       |        | Dźwiękoszczelność            |                              |                              |                              |
|-------------------|---------|---------|---------|------------------|------|---------|----------------------------------|-------|--------|------------------------------|------------------------------|------------------------------|------------------------------|
|                   |         |         |         |                  |      |         |                                  |       |        |                              |                              |                              |                              |
| klasa 1           | klasa 2 | klasa 3 | klasa 4 | RC 2             | RC 3 | klasa C | EI 30                            | EI 60 | Sa, Sm | Rw 27dB<br>D <sub>i</sub> 25 | Rw 32dB<br>D <sub>i</sub> 30 | Rw 37dB<br>D <sub>i</sub> 35 | Rw 42dB<br>D <sub>i</sub> 40 |

## DRZWI WEWNĄTRZLOKALOWE

|   |   |   |   |   |   |   |   |   |   |   |   |   |   |   |
|---|---|---|---|---|---|---|---|---|---|---|---|---|---|---|
| Płytowe   | ● | ○ | ● | ○ | ○ | ○ | ○ | ○ | ○ | ○ | ○ | ○ | ○ | ○ |
| Ramowo-płycinowe                                    | ● | ○ | ○ | ○ | ○ | ○ | ○ | ○ | ○ | ○ | ○ | ○ | ○ | ○ |
| Metalowe lakierowane, Metalowe ze stali nierdzewnej | ● | ● | ● | ○ | ○ | ○ | ○ | ○ | ○ | ○ | ○ | ○ | ○ | ○ |







## DRZWI WEWNĘTRZNE WEJŚCIOWE

|                |   |   |   |   |   |   |   |             |   |   |   |   |   |   |
|----------------|---|---|---|---|---|---|---|-------------|---|---|---|---|---|---|
| GRANIT KLASA C | ○ | ○ | ○ | ● | ○ | ● | ● | ●<br>typ II | ○ | ● | ○ | ● | ○ | ○ |
| GRANIT RC 3    | ○ | ○ | ○ | ● | ○ | ● | ○ | ●<br>typ II | ○ | ● | ○ | ● | ○ | ○ |
| EXTREME RC 3   | ○ | ○ | ○ | ● | ○ | ● | ○ | ●<br>typ II | ○ | ● | ○ | ○ | ● | ○ |
| AGAT           | ○ | ○ | ● | ○ | ○ | ○ | ○ | ○           | ○ | ○ | ○ | ● | ○ | ○ |
| OPAL           | ○ | ○ | ● | ○ | ● | ○ | ○ | ○           | ○ | ○ | ○ | ● | ○ | ○ |
| KWARC          | ○ | ○ | ● | ○ | ● | ○ | ○ | ●           | ○ | ● | ○ | ● | ○ | ○ |
| Steel SAFE     | ○ | ● | ○ | ○ | ● | ● | ○ | ○           | ○ | ○ | ○ | ● | ○ | ○ |



## DRZWI TECHNICZNE

|                               |   |   |   |   |   |   |   |   |   |   |   |   |   |   |
|-------------------------------|---|---|---|---|---|---|---|---|---|---|---|---|---|---|
| EI 30                         | ○ | ○ | ● | ○ | ○ | ○ | ○ | ○ | ● | ○ | ● | ○ | ● | ○ |
| EI 30 metalowe                | ○ | ● | ○ | ○ | ○ | ○ | ○ | ○ | ● | ○ | ○ | ○ | ○ | ○ |
| EI 60                         | ○ | ○ | ● | ○ | ○ | ○ | ○ | ○ | ○ | ● | ● | ○ | ● | ○ |
| EI 60 metalowe (Typ Standard) | ○ | ○ | ● | ○ | ○ | ○ | ○ | ○ | ○ | ● | ○ | ○ | ○ | ○ |
| EI 60 metalowe (Typ I)        | ○ | ○ | ● | ○ | ○ | ○ | ○ | ○ | ○ | ● | ● | ○ | ○ | ● |
| 27 dB                         | ○ | ○ | ● | ○ | ○ | ○ | ○ | ○ | ○ | ○ | ○ | ● | ○ | ○ |
| 32 dB                         | ○ | ○ | ● | ○ | ○ | ○ | ○ | ○ | ○ | ○ | ○ | ○ | ● | ○ |
| Porta SILENCE                 | ○ | ○ | ○ | ● | ○ | ○ | ○ | ○ | ○ | ○ | ○ | ○ | ○ | ● |
| 42 dB                         | ○ | ○ | ● | ○ | ○ | ○ | ○ | ○ | ○ | ○ | ○ | ○ | ○ | ○ |
| AQUA                          | ● | ○ | ○ | ○ | ○ | ○ | ○ | ○ | ○ | ○ | ○ | ○ | ○ | ○ |
| ENDURO                        | ○ | ○ | ● | ○ | ○ | ○ | ○ | ○ | ○ | ○ | ○ | ○ | ○ | ○ |



# Zestawienie parametrów technicznych

| PRZYKŁADOWE ZASTOSOWANIE   | PARAMETRY   | DRZWI PROPONOWANE PRZEZ PORTA  |
|--|---|--|
| Drzwi wejściowe do mieszkań  |  | OPAL, GRANIT RC 3 typ I i II,<br>GRANIT kl. C, EXTREME RC 3 typ I i II |
| Drzwi wejściowe do mieszkań  |  | AGAT, OPAL, KWARC,<br>GRANIT RC 3 typ I i II                           |
| Drzwi wejściowe do mieszkań w budynkach o wysokości powyżej 25 m (od 9 piętra) |  | KWARC, GRANIT kl.C, GRANIT RC 3 typ II                                 |
| Drzwi między strefami p.poż. (budynki bez przedsionków p.poż.)                 |  | Porta SILENCE 37dB + EI30, EI 30, EI 60                                |
| Drzwi do kotłowni  |  | EI 60  |
| Drzwi do garaży (nie dotyczy budynków jednorodzinnych)                         |  | Porta SILENCE 37dB + EI 30, EI 30, EI 60                               |

## ■ HOTELE, DOMY WZASOWE, PENSJONATY, ITP.

| PRZYKŁADOWE ZASTOSOWANIE                                       | PARAMETRY   | DRZWI PROPONOWANE PRZEZ PORTA                             |
|--|---|---|
| Drzwi do pokoi w budynkach niskich (do 4 piętra)               | wg projektu   | 27 dB, 32 dB, Porta SILENCE 37 dB, 42 dB,<br>EI 30, EI 60 |
| Drzwi do pokoi w budynkach wysokich (od 4 piętra)              |  | Porta SILENCE 37 dB + EI 30, EI 30, EI 60, 42 dB          |
| Drzwi między strefami p.poż. (budynki bez przedsionków p.poż.) |  | Porta SILENCE 37 dB + EI 30, EI 30, EI 60                 |

## ■ BUDYNKI MIESZKALNE

| PRZYKŁADOWE ZASTOSOWANIE   | PARAMETRY   | DRZWI PROPONOWANE PRZEZ PORTA |
|--|---|-------------------------------|
| Pokoje do pracy  | wg projektu   | 27 dB, 32 dB                  |
| Pokoje do pracy wymagającej koncentracji                         | wg projektu   | 27 dB, 32 dB, 37 dB           |
| Gabinety dyrektorskie  | wg projektu   | 37 dB, 42 dB                  |
| Gabinety lekarskie   |  | 37 dB, 42 dB                  |
| Drzwi między strefami p. poż. (budynki bez przedsionków p. poż.) |  | EI 60                         |

**UWAGA!** Powyższa tabela zawiera ogólne wymogi p.poż. dotyczące budynków, podane w niej parametry należy zweryfikować i dostosować indywidualnie do określonego obiektu. Na podst. rozporządzenia Ministra Infrastruktury z dnia 12 kwietnia 2002 r. w sprawie warunków technicznych jakim powinny odpowiadać budynki i ich usytuowanie (Dz. U. Nr 75/2002, poz. 690).

# Zastosowanie drzwi Porta

## ZALECANE ZASTOSOWANIE DRZWI WEDŁUG WYMAGAŃ PRZECIWPOŻAROWYCH

na podst. rozporządzenia ministra infrastruktury z dnia 12 kwietnia 2002 r. w sprawie warunków technicznych jakim powinny odpowiadać budynki i ich usytuowanie (dz. u. nr 75/2002, poz. 690)

| RODZAJ BUDYNKU                                      | PRZYKŁADOWE ZASTOSOWANIE   | PROPONOWANA KLASA ODPORNOŚCI OGNIOWEJ LUB DYMOSZCZELNOŚCI | NAZWA (SYMBOL DRZWI SPEŁNIAJĄCYCH WYMAGANIA)  |
|---|--|---|---|
| budynki mieszkalne (bez przedsiionków ppoż.)        | drzwi wejściowe do mieszkań w budynkach o wysokości powyżej 25 m (od 9 piętra) | Ei 30<br>Ei 30 Sa, 5m                                     | KWARC (DT-K32)<br>GRANIT k.l.C, GRANIT RC 3 typ 2 (DT-PW/II), EXTREME typ 2         |
| hotele, pensjonaty                                  | drzwi wejściowe do mieszkań w budynkach o wysokości powyżej 12 m (od 4 piętra) | Ei 30<br>Ei 30 Sa, 5m                                     | 42 dB (DT-AW/M, DT-AW/D)<br>Ei 30 (DT-PP-DY), Porta SILENCE (DT-A37), EXTREME typ 2 |
| budynki mieszkalne                                  | drzwi między strefami ppoż. (budynki bez przedsiionków ppoż.)                  | Ei 30 (wys. do 12 m)<br>Ei 60 (wys. pow. 12 m)            | Ei 30 (DT-K32/M, DT-PP-DY), Porta SILENCE (DT-A37)<br>Ei 60 (HALSPAN)               |
| hotele, pensjonaty, budynki użyteczności publicznej |  | Ei 60 (wysokości budynku do 55 m)                         | Ei 60 (HALSPAN)   |
| zastosowania specjalne                              | drzwi do kotłowni  | Ei 60   | Ei 60 (HALSPAN)   |
|   | drzwi do garaży (nie dotyczy budynków jednorodn.)                              | Ei 30 (wejście z przedsiionka ppoż), metalowe Ei 30       | Ei 30 (DT-PP-DY), Porta SILENCE (DT-A37)<br>DS/O-PP30                               |
|   |  | Ei 60   | Ei 60 (HALSPAN)   |

**UWAGA:** Powyższa tabela zawiera ogólne wymogi ppoż. dotyczące budynków, podane w niej parametry należy zweryfikować i dostosować indywidualnie do określonego obiektu.

## ZALECANE ZASTOSOWANIE DRZWI W ZALEŻNOŚCI OD WYMAGAŃ AKUSTYCZNYCH (wymagania akustyczne na podst. normy PN-B-02151:2015)

| RODZAJ BUDYNKU  | PRZYKŁADOWE ZASTOSOWANIE                                     | WYMAGANIA AKUSTYCZNE           | ZALECANE PRZEZ PORTA                | NAZWA (SYMBOL DRZWI SPEŁNIAJĄCYCH WYMAGANIA)   |
|---|--|--------------------------------|-------------------------------------|--|
| budynki wielorodzinne                                 | wejścia do mieszkań w budynkach                              | Rw ≥ 32 dB, R <sub>A1</sub> 30 | Rw 32 dB, D, 30                     | AGAT (DW-A32/M, OPAL (DW-A32-K2/M), KWARC (DT-K32), GRANIT k.l.C, GRANIT RC 3 typ 1 i 2, EXTREME RC 3  |
| hotele wyższych kategorii                             | z korytarza bezpośrednio do pokoi                            | Rw ≥ 37 dB, R <sub>A1</sub> 35 | Rw 37 dB, D, 35,<br>Rw 42 dB, D, 40 | Porta SILENCE (DT-A37)<br>42 dB (DT-AW/M, DT-AW/PS, DT-AW/D)<br>EXTREME RC 3   |
|   | z korytarza do korytarza wewnętrznego, przedsiionka          | wg projektu                    | Rw 32 dB, D, 30,<br>Rw 37 dB, D, 35 | 32 dB (DT-A32/M, DT-A32/PS),<br>Porta SILENCE (DT-A37),<br>Ei 30 (DT-PP-DY), Ei 60 (HALSPAN), EXTREME RC 3   |
| hotele niższych kategorii, domy wczasowe              | z korytarza bezpośrednio do pokoi                            | Rw ≥ 32 dB, R <sub>A1</sub> 30 | Rw 32 dB, D, 30                     | 32 dB (DT-A32/M, DT-A32/PS)<br>Ei 30 (DT-PP-DY), Ei 60 (HALSPAN)   |
|   | z korytarza głównego do korytarza wewnętrznego, przedsiionka | wg projektu                    | Rw 27 dB, D, 25                     | 27 dB (DT-A27/M, DT-A27/PS)  |
| hotele, domy wczasowe                                 | sale telewizyjne, klubowe, konferencyjne                     | wg projektu                    | Rw 37 dB, D, 35,<br>Rw 42 dB, D, 40 | Porta SILENCE (DT-A37), EXTREME RC 3<br>42 dB (DT-AW/M, DT-AW/PS, DT-AW/D)   |
| domy studenckie, internaty, domy rencistów, sanatoria | z korytarza bezpośrednio do pokoi                            | Rw ≥ 32 dB, R <sub>A1</sub> 30 | Rw 32 dB, D, 30,<br>Rw 37 dB, D, 35 | AGAT, KWARC (ościeżnica metalowa),<br>32 dB (DT-A32/M) (ościeżnica metalowa),<br>Porta SILENCE (DT-A37) (ościeżnica metalowa),<br>Ei 30 (DT-PP-DY) (ościeżnica metalowa), EXTREME RC 3 |
|   | z korytarza do korytarza wewnętrznego, przedsiionka          | wg projektu                    | Rw 27 dB, D, 25                     | 27 dB (DT-A27/M)<br>(ościeżnica metalowa)  |
|   | sale telewizyjne, czytelnie                                  | wg projektu                    | Rw 37 dB, D, 35,<br>Rw 42 dB, D, 40 | Porta SILENCE (DT-A37) (ościeżnica metalowa),<br>42 dB (DT-AW/M) (ościeżnica metalowa), EXTREME RC 3   |
| szpitale  | gabiny lekarskie   | Rw ≥ 37 dB, R <sub>A1</sub> 35 | Rw 37 dB, D, 35,<br>Rw 42 dB, D, 40 | Porta SILENCE (DT-A37) (ościeżnica metalowa),<br>42 dB (DT-AW/M) (ościeżnica metalowa),<br>EXTREME RC 3  |
|   | pokoje lekarzy i pielęgniarek                                | Rw ≥ 32 dB, R <sub>A1</sub> 30 | Rw 32 dB, D, 30                     | 32 dB, Porta SILENCE (DT-A37), 42 dB (DT-AW/M) (ościeżnica metalowa), EXTREME RC 3   |
| budynki administracyjne i biurowe                     | pokoje do pracy  | Rw ≥ 32 dB, R <sub>A1</sub> 30 | Rw 32 dB, D, 30                     | 32 dB, Porta SILENCE (DT-A37), 42 dB (DT-AW/M) (ościeżnica metalowa), EXTREME RC 3   |
|   | pokoje do pracy wymagającej koncentracji uwagi               | Rw ≥ 32 dB, R <sub>A1</sub> 30 | Rw 32 dB, D, 30<br>Rw 37 dB, D, 35  | 32 dB (DT-A32/M, DT-A32/PS), EXTREME RC 3<br>Ei 30 (DT-PP-DY), Porta SILENCE (DT-A37)  |
|   | gabiny dyrektorskie  | Rw ≥ 42 dB, R <sub>A1</sub> 40 | Rw 42 dB, D, 40                     | 42 dB (DT-AW/M, DT-AW/PS, DT-AW/D)   |

## DRZWI O ZWIĘKSZONEJ ODPORNOŚCI NA WŁAMANIE

| RODZAJ BUDYNKU     | PRZYKŁADOWE ZASTOSOWANIE    | PROPONOWANA KLASA ODPORNOŚCI NA WŁAMANIE   | NAZWA (SYMBOL DRZWI SPEŁNIAJĄCYCH WYMAGANIA)  |
|--------------------|-----------------------------|--|---|
| budynki mieszkalne | drzwi wejściowe do mieszkań | klasa RC 2 (wg PN-EN 1627:2012)<br>klasa C (wg PN-90/B-92270)<br>klasa RC 3 (wg PN-EN 1627:2012) | OPAL (DW-A32-K2/M), KWARC typ III<br>GRANIT k.l.C typ 1 i 2 (DT-PW/II)<br>GRANIT RC 3, EXTREME RC 3 |

## DRZWI ZEWNĘTRZNE O NISKIM WSPÓŁCZYNNIKU PRZENIKANIA CIEPŁA

| RODZAJ BUDYNKU        | PRZYKŁADOWE ZASTOSOWANIE                      | WYMAGANY WSPÓŁCZYNNIK PRZENIKANIA CIEPŁA      | WSPÓŁCZYNNIK OKREŚLONY DLA DRZWI PORTA  | NAZWA (SYMBOL DRZWI SPEŁNIAJĄCYCH WYMAGANIA) |
|-----------------------|---|---|---|--|
| Budynki jednorodzinne | drzwi wejściowe do budynków energooszczędnych | $U \leq 1,3 \text{ W} / \text{m}^2 \text{ K}$ | $U = 1,1 \text{ W} / \text{m}^2 \text{ K}$ (drzwi pełne)  | ENERGY PROTECT                               |
|                       |   |   | $U = 0,95 \text{ W} / \text{m}^2 \text{ K}$ (drzwi pełne)   | ARCTIC PASSIVE                               |
|                       |   |   | $U = 0,82 \text{ W} / \text{m}^2 \text{ K}$ (drzwi pełne)<br>$U = 0,9 \text{ W} / \text{m}^2 \text{ K}$ (drzwi przeszklone) | ECO POLAR                                    |
|                       | drzwi wejściowe do budynków pasywnych         | $U \leq 0,8 \text{ W} / \text{m}^2 \text{ K}$ | $U = 0,72 \text{ W} / \text{m}^2 \text{ K}$ (drzwi pełne)<br>$U = 0,8 \text{ W} / \text{m}^2 \text{ K}$ (drzwi przeszklone) | ECO PASSIVE                                  |

# Klasyfikacja pokryć Porta

■ SPRAWDŹ JAKA ILOŚĆ GWIAZDEK JEST PRZY NAZWIE WYBRANEJ OKLEINY

W klasyfikacji Porta uwzględniono sześć grup, podziału na grupy dokonano na podstawie jakości wykończenia, stanowiącej o jej trwałości i odporności na czynniki zewnętrzne. Mamy nadzieję, że nasza klasyfikacja ułatwi Państwu podjęcie najlepszej decyzji i optymalny wybór. Przy każdym prezentowanym produkcie znajdują Państwo informacje o klasyfikacji zastosowanego pokrycia.

|   |   |   |
|---|---|---|
| <p style="text-align: right;">★☆☆☆☆</p> <p><b>ECONOMIC</b><br/>Klasa stanowiąca idealne połączenie jakości i ceny.</p>  | <p style="text-align: right;">★★★★☆</p> <p><b>STANDARD</b><br/>Klasa podstawowa Porta zapewnia możliwość długotrwałego użytkowania w gospodarstwach domowych.</p>   | <p style="text-align: right;">★★★★☆</p> <p><b>STANDARD PLUS</b><br/>Rozszerzona klasa STANDARD o podwyższonych parametrach ścieralności oraz odporności na wilgotność.</p>  |
| <p style="text-align: right;">★★★★☆</p> <p><b>PREMIUM</b><br/>Klasa idealnie łącząca estetykę z gwarancją wysokiej jakości użytkowej, z sugerowanym przeznaczeniem do budynków mieszkalnych i biur.</p> | <p style="text-align: right;">★★★★☆</p> <p><b>PROFESSIONAL</b><br/>Klasa łącząca niezmienną funkcjonalność z elegancją wszędzie tam, gdzie drzwi bezpośrednio są narażone na długotrwałe działanie czynników zewnętrznych, z sugerowanym przeznaczeniem do hoteli, budynków użyteczności publicznej i biur.</p> | <p style="text-align: right;">★★★★★</p> <p><b>EXTREME</b><br/>Klasa, której parametry stanowią ochronę dla intensywnego użytkowania drzwi wykończonych tym rodzajem pokrycia. Przeznaczona jest do miejsc o dużym natężeniu ruchu, wszędzie tam, gdzie dziennie przechodzą setki ludzi.</p> |

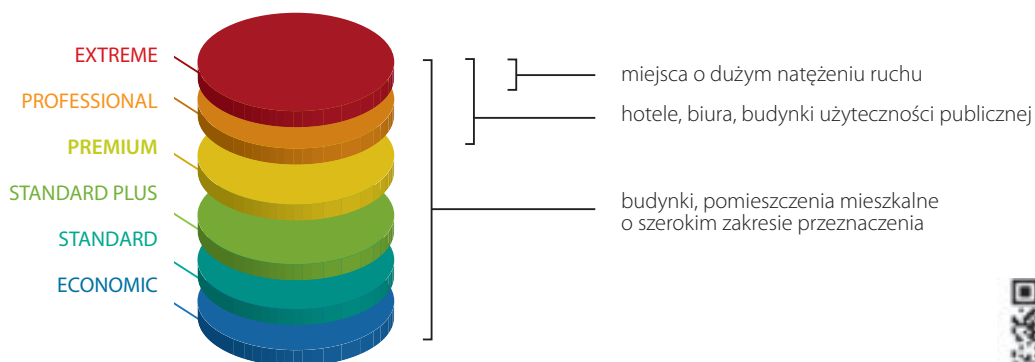

Szczegółowe dane dotyczące oklein pod adresem:



Specjalnie dla Państwa, na podstawie europejskich standardów, opracowaliśmy klasyfikację pokryć biorąc pod uwagę różne bodźce zewnętrzne wpływające bezpośrednio na trwałość powierzchni drzwi. Na klasyfikację składają się następujące czynniki, które oddziałują na drzwi i ich okleiny w codziennym użytkowaniu:



## ŚCIERANIE

Nieuniknione działanie podczas użytkowania każdych drzwi. Każdego dnia drzwi są narażone na wielokrotne otarcia związane z przejściami osób, gdzie często zajęte ręce, przenoszone dokumenty, czy rzeczy osobiste uniemożliwiają prawidłowe ich użytkowanie. Powierzchnia skrzydła musi wytrzymać zabawy dzieci, często także zwierzęta domowe nie oszczędzają drzwi w oczekiwaniu na przyście domowników.

## ŚRODKI CZYSZCZĄCE



Prace porządkowe zarówno w domu, jak i w firmie powodują konieczność użycia środków czyszczących, co zwykle nie pozostaje bez znaczenia dla trwałości powierzchni.

## WILGOTNOŚĆ



Bezpośrednie narażenie przy dużej wilgotności powietrza, dotyczy właśnie okleiny i to jej odporność na ten czynnik gwarantuje niezmienną kształtu oraz jednolitą powierzchnię przez cały czas użytkowania.

## ŚWIATŁO DZIENNE



Czynnik wpływający na zmianę tonacji kolorów w długim okresie użytkowania. Sprawdziliśmy dla Państwa wszystkie rodzaje oklein oraz ich sposób reakcji na światło dzienne przy wieloletnim użytkowaniu i z dumą podkreślamy, że dobrane przez nas sposoby pokrycia drzwi osiągają bardzo dobre wyniki przez cały okres użytkowania.

# Próbki kolorów



ECONOMIC



STANDARD



STANDARD PLUS



PREMIUM



PROFESSIONAL



EXTREME

## Kolory z palety RAL



## Lakier Standard ★★☆☆☆☆

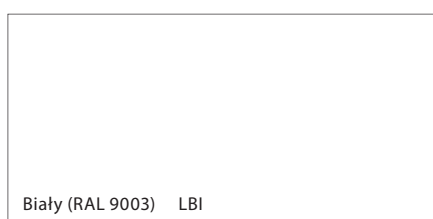

## Lakier Premium ★★★★★☆

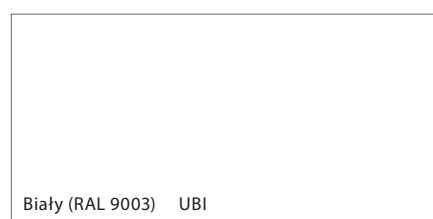

## Okleina Premium ★★★★★☆



## Farba Akrylowa UV ★★★★★☆



## Okleina Portasynchro 3D ★★★★★☆

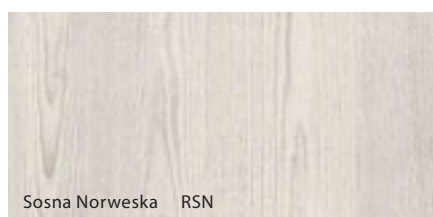
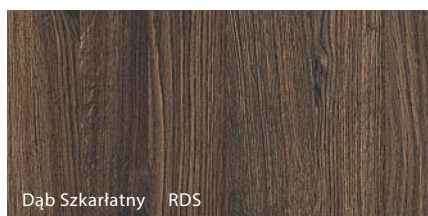
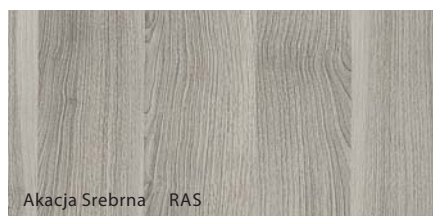
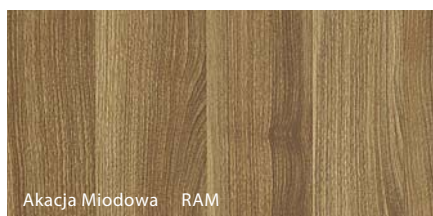



# Próbki kolorów



ECONOMIC



STANDARD



STANDARD PLUS



PREMIUM



PROFESSIONAL



EXTREME

## Okleina Super Matt ★★★★★



Biały SBI

## Okleina Portadecor ★★★★★

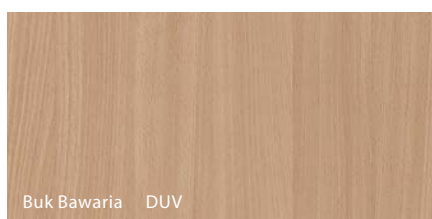

Buk Bawaria DUV

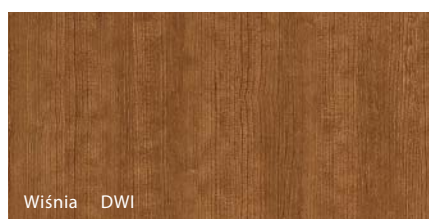

Wiśnia DWI

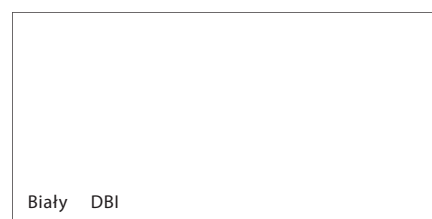

Biały DBI

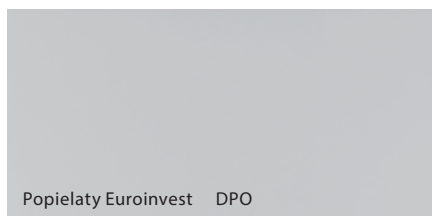

Popielaty Euroinvest DPO

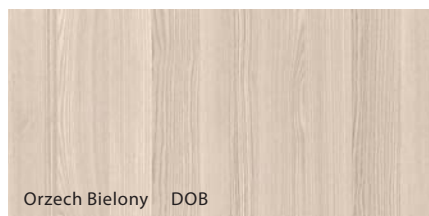

Orzech Bielony DOB

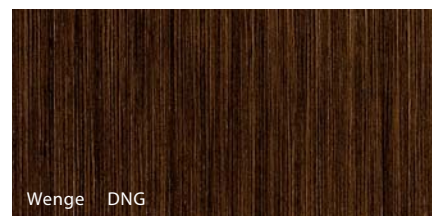

Wenge DNG

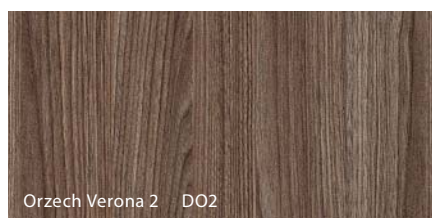

Orzech Verona 2 DO2

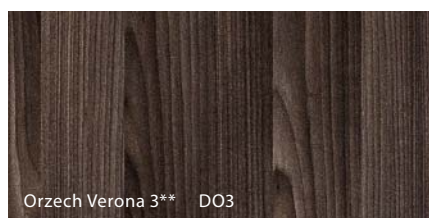

Orzech Verona 3\*\* DO3

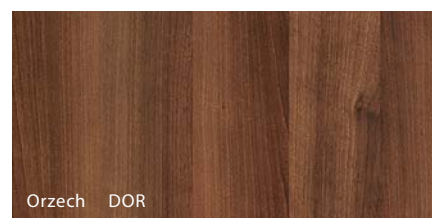

Orzech DOR

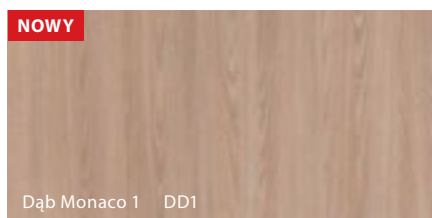

Dąb Monaco 1 DD1

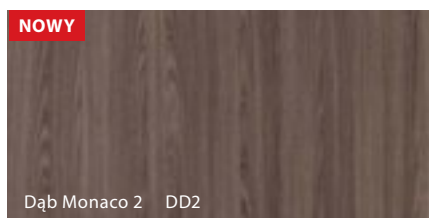

Dąb Monaco 2 DD2

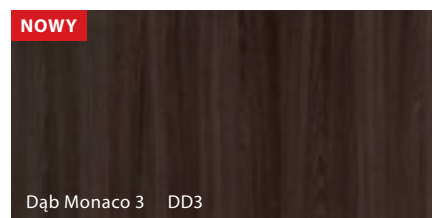

Dąb Monaco 3 DD3

\*\* do wyczerpania zapasów

## Okleina Portadur ★★★★★

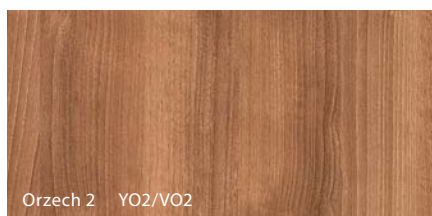

Orzech 2 YO2/VO2

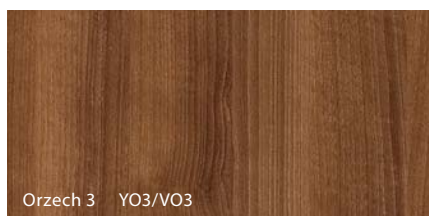

Orzech 3 YO3/VO3

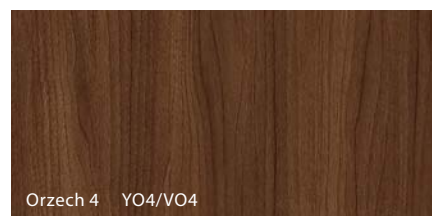

Orzech 4 YO4/VO4

# Próbki kolorów



ECONOMIC



STANDARD



STANDARD PLUS



PREMIUM



PROFESSIONAL



EXTREME

## Okleina Drewnopodobna PCV ★★★★★☆

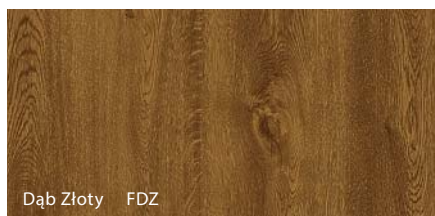

Dąb Złoty FDZ

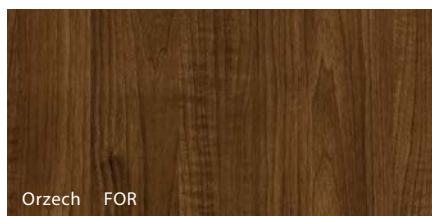

Orzech FOR

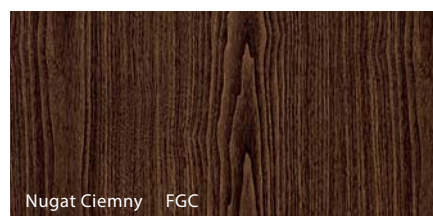

Nugat Ciemny FGC

## Okleina Portaperfect 3D ★★★★★☆

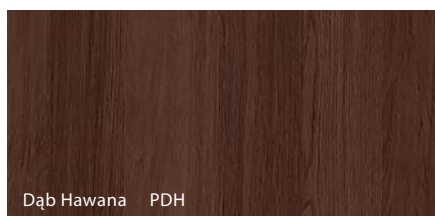

Dąb Hawana PDH

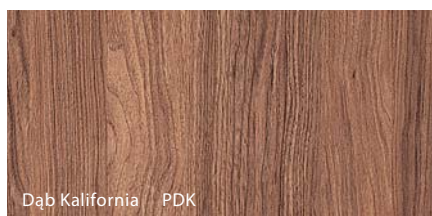

Dąb Kalifornia PDK

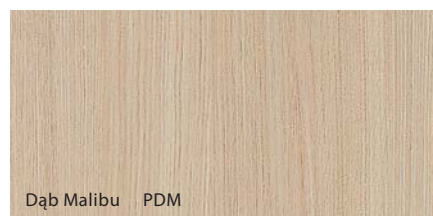

Dąb Malibu PDM



Dąb Skandynawski PDN

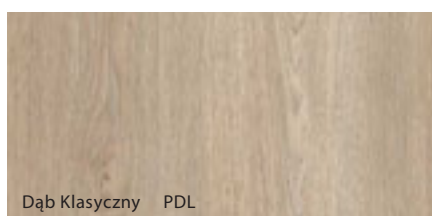

Dąb Klasyczny PDL

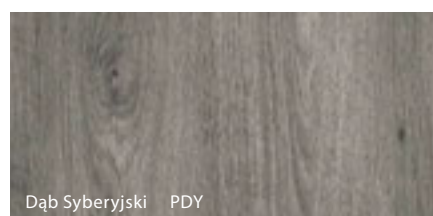

Dąb Syberyjski PDY

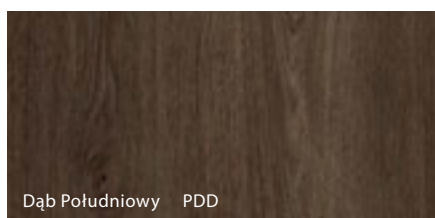

Dąb Południowy PDD

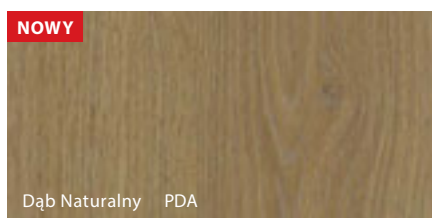

NOWY

Dąb Naturalny PDA

## Płyta Gladstone ★★★★★★

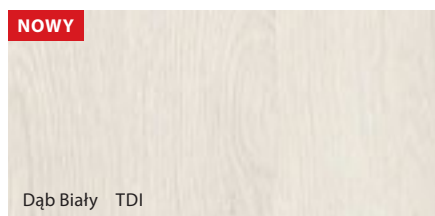

NOWY

Dąb Biały TDI

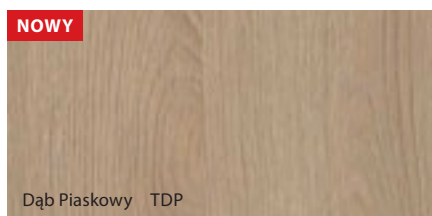

NOWY

Dąb Piaskowy TDP

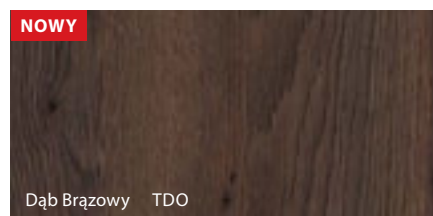

NOWY

Dąb Brązowy TDO

# Próbki kolorów



ECONOMIC



STANDARD



STANDARD PLUS



PREMIUM











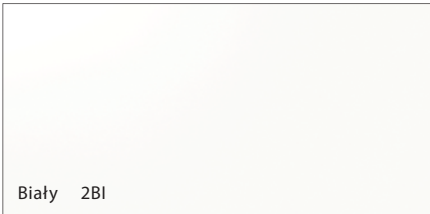
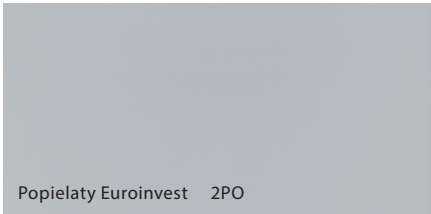
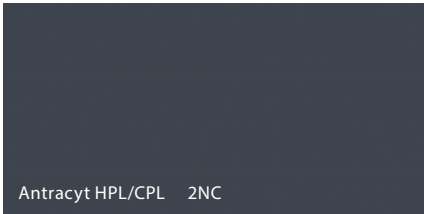

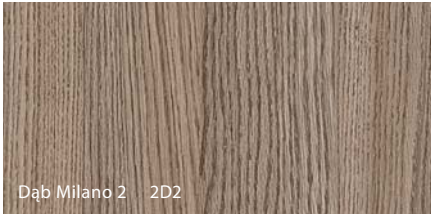
PROFESSIONAL

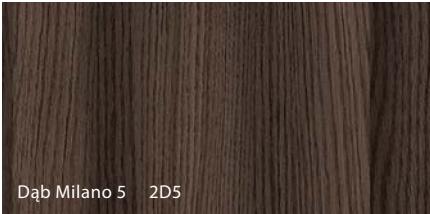
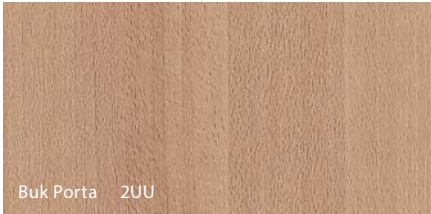

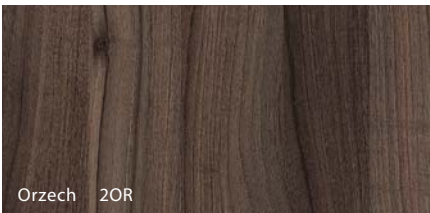
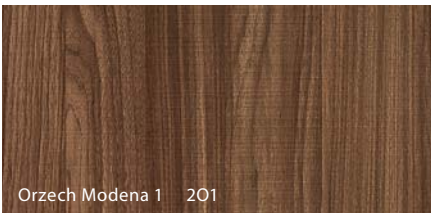
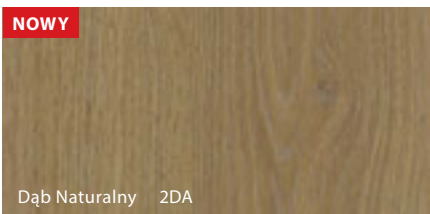
EXTREME

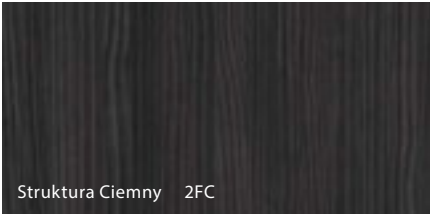
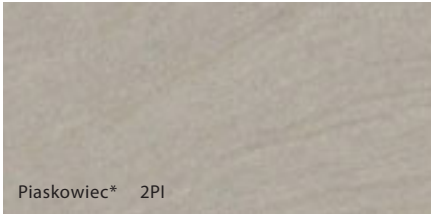
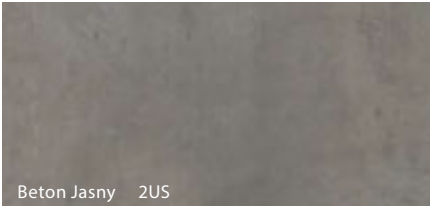
## Okleina CPL HQ 0,2 ★★★★★☆

|          |   |   |   |
|----------|---|---|---|
| GRUPA I  | <br>Biały 2BI              | <br>Popielaty Euroinvest 2PO        | <br>Antracyt HPL/CPL 2NC |
|          | <br>Dąb Milano 1 2D1       | <br>Dąb Milano 2 2D2                | <br>Dąb Milano 4 2D4     |
|          | <br>Dąb Milano 5 2D5      | <br>Buk Porta 2UU                  | <br>Orzech Bielony 2OB  |
|          | <br>Orzech 2OR           | <br>Orzech Modena 1 2O1           |   |
|          | <br>Dąb Naturalny 2DA    | <br>Orzech Naturalny (matowy) 2ON |   |
|          |   |   |   |
|          |   |   |   |
|          |   |   |   |
|          |   |   |   |
|          |   |   |   |
| GRUPA II | <br>Struktura Ciemny 2FC | <br>Piaskowiec* 2PI               |   |
|          | <br>Beton Jasny 2US      | <br>Beton Ciemny 2UC              |   |

\* do wyczerpania zapasów

# Próbki kolorów



ECONOMIC



STANDARD



STANDARD PLUS



PREMIUM



PROFESSIONAL



EXTREME

## Okleina HPL i CPL 0,7 ★★★★★★

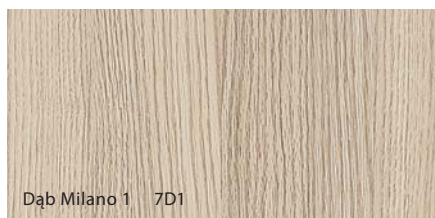

Dąb Milano 1 7D1

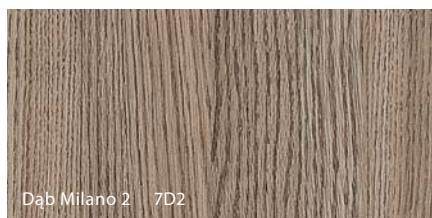

Dąb Milano 2 7D2

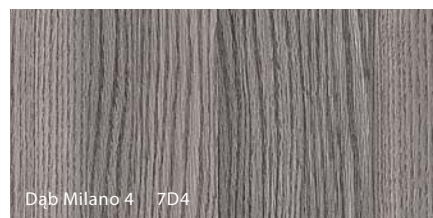

Dąb Milano 4 7D4

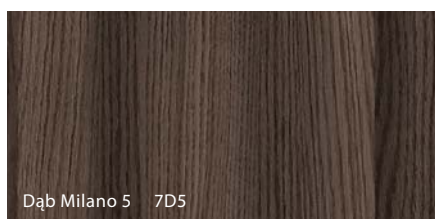

Dąb Milano 5 7D5

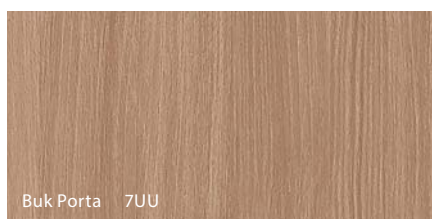

Buk Porta 7UU

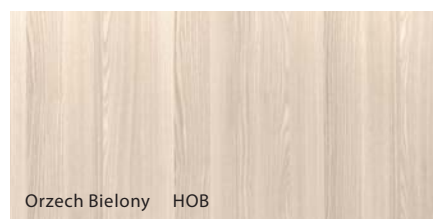

Orzech Bielony HOB

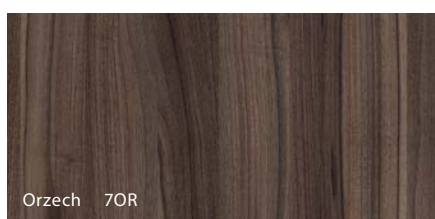

Orzech 7OR

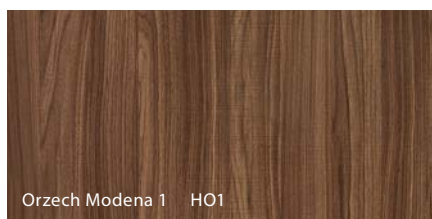

Orzech Modena 1 HO1

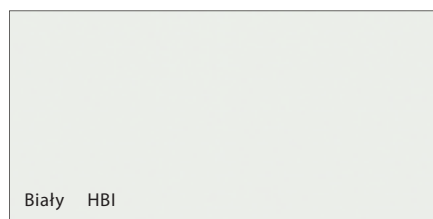

Biały HBI

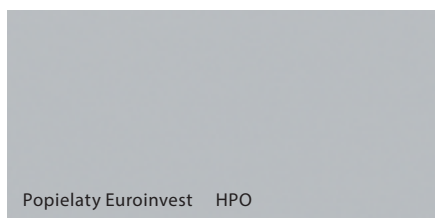

Popielaty Euroinvest HPO

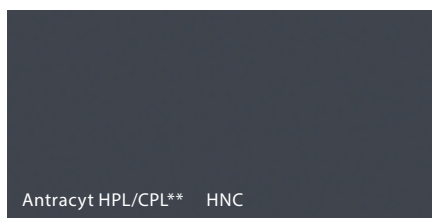

Antracyt HPL/CPL\*\* HNC



Niebieski \*\*\* HNI

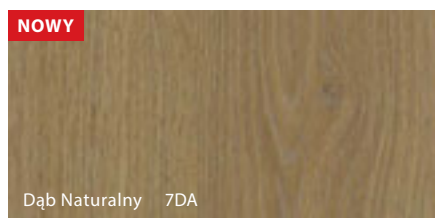

Dąb Naturalny 7DA

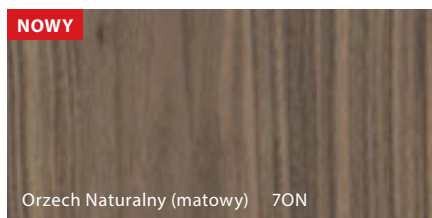

Orzech Naturalny (matowy) 7ON

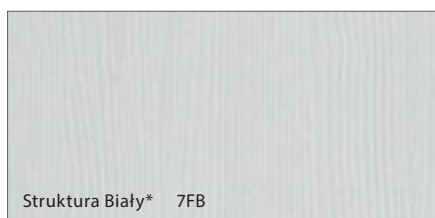

Struktura Biały\* 7FB

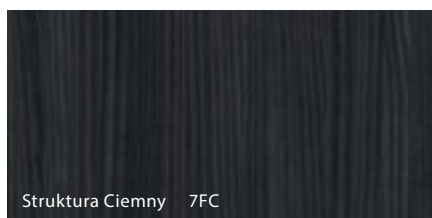

Struktura Ciemny 7FC

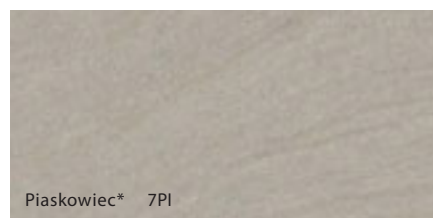

Piaskowiec\* 7PI

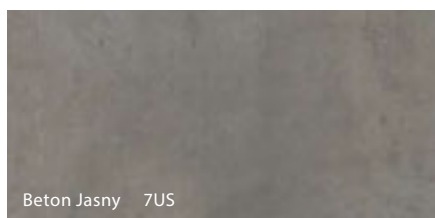

Beton Jasny 7US

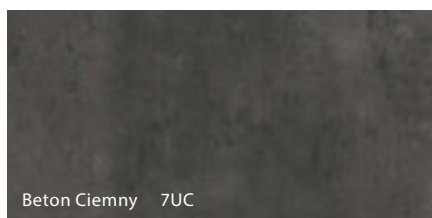

Beton Ciemny 7UC

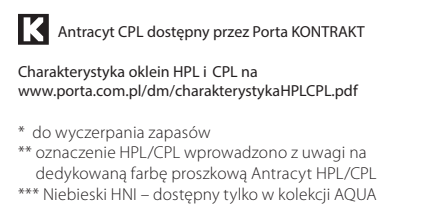

**K** Antracyt CPL dostępny przez Porta KONTRAKT

Charakterystyka oklein HPL i CPL na [www.porta.com.pl/dm/charakterystykaHPLCPL.pdf](http://www.porta.com.pl/dm/charakterystykaHPLCPL.pdf)

\* do wyczerpania zapasów

\*\* oznaczenie HPL/CPL wprowadzono z uwagi na

dedykowaną farbę proszkową Antracyt HPL/CPL

\*\*\* Niebieski HNI – dostępny tylko w kolekcji AQUA



# Próbki kolorów



ECONOMIC



STANDARD



STANDARD PLUS



PREMIUM



PROFESSIONAL



EXTREME

## Okleina Naturalna Select ★★★★★☆☆

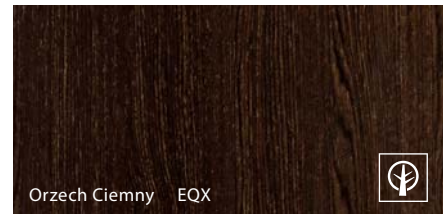
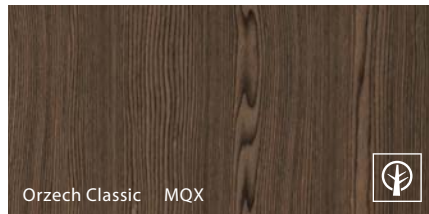
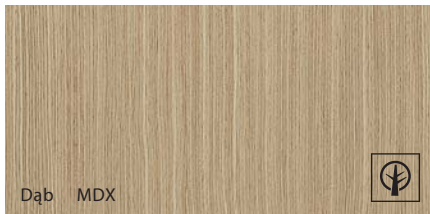

## Okleina Naturalna Dąb

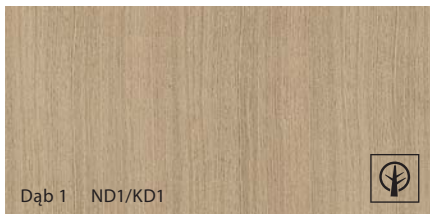

## Okleina Naturalna Jesion

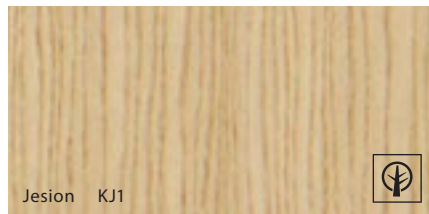

## Okleina Naturalna Orzech



## Okleina Naturalna Dąb Satin ★★★★★☆☆

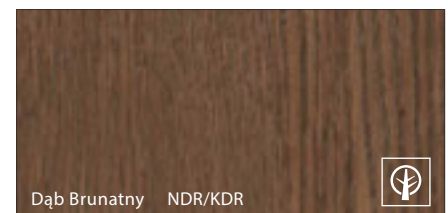
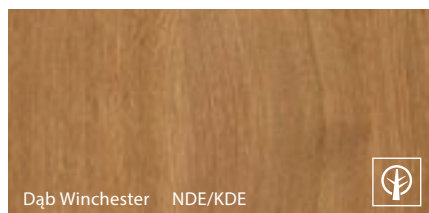
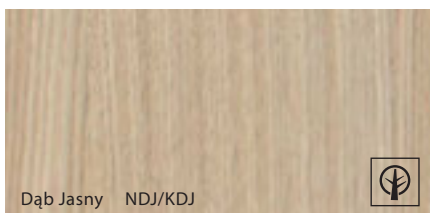
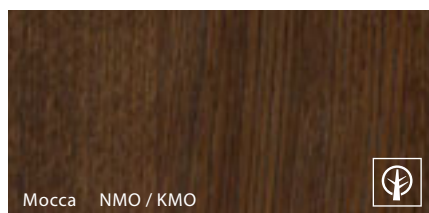

Symbolika kolorów:  
N – okleina w wersji „pasiak”  
K – okleina w wersji „kwiat”

Wzór okleiny uzyskuje się poprzez właściwą selekcję drewna oraz odpowiednią obróbkę liści okleiny i technikę ich składania.  
Pasiak – okleina o jednolitym rysunku słoików drewna.  
Kwiat (flader) – okleina o naturalnym, wyraźnym i wzorzystym rysunku słoików drewna.

Specyfiką okleiny naturalnej jest możliwość wystąpienia różnic w usłojeniu i wybarwieniu. Różnice te nie mogą być podstawą uznania reklamacji. Specyfiką okleiny naturalnej jest możliwość wystąpienia różnic w usłojeniu i wybarwieniu. Różnice te nie mogą być podstawą uznania reklamacji.

Okleina Naturalna Select - to specjalnie przygotowana i wyselekcjonowana okleina naturalna charakteryzująca się dużą powtarzalnością rysunku usłojenia i koloru wybarwienia. Produkty wykonane w tego rodzaju pokryciu spełniają wysokie normy jakościowe.

Okleina Naturalna Dąb, Jesion, Orzech oraz okleiny Naturalne Dąb Satin - to okleiny charakteryzująca się różnorodnością kolorystyki, rysunku usłojenia, występujących skrętów włókien itp. Ich charakter wynika z naturalnego środowiska wzrastania drzewa, z warunków klimatycznych i siedliskowych występujących w obrębie tego samego gatunku biologicznego.

Te właściwości morficzne drewna, charakterystyczne dla naturalnego materiału odróżniają go od tworzyw sztucznych i jako takie w żaden sposób nie stanowią o wadliwości wyrobu.





# Próbki kolorów



ECONOMIC



STANDARD



STANDARD PLUS



PREMIUM



PROFESSIONAL



EXTREME

## Lakier Wodny Zewnętrzny ★★★★★☆

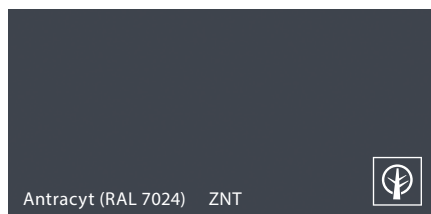
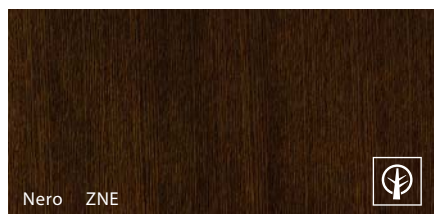
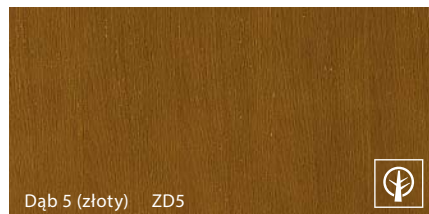
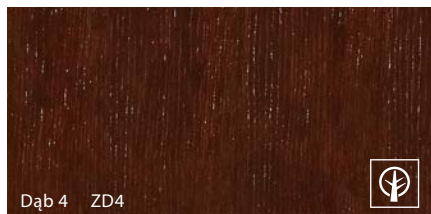
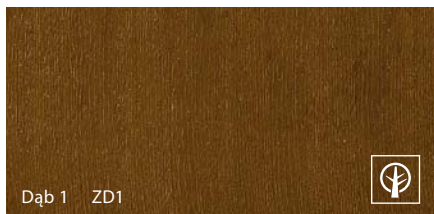

okleina naturalna / fornir

## Blacha Powlekana ★★★★★☆

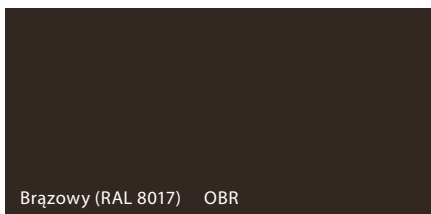
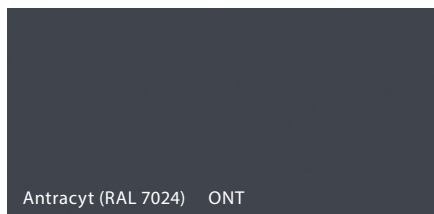
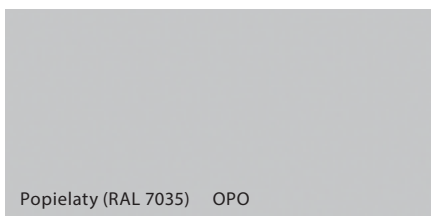
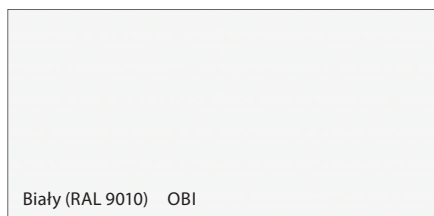

## Blacha Ocynkowana



## Stal Kwasoodporna ★★★★★★



# Próbki kolorów



ECONOMIC



STANDARD



STANDARD PLUS



PREMIUM



PROFESSIONAL



EXTREME

## Farba Poliestrowa ★★★★★☆

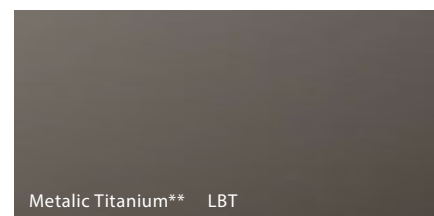
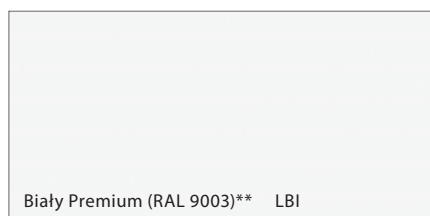
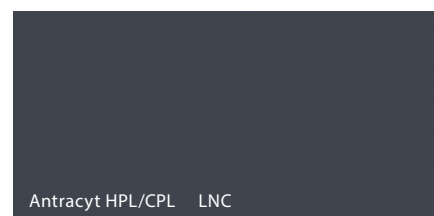
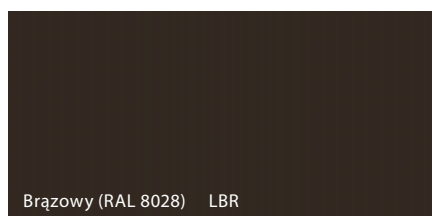
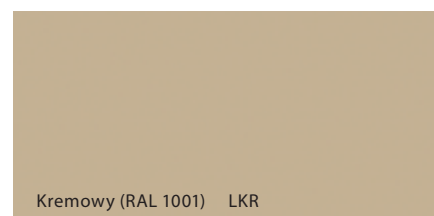
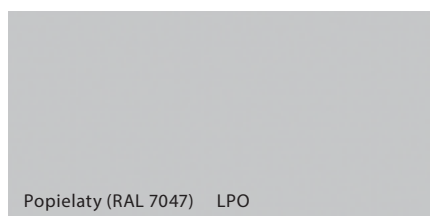
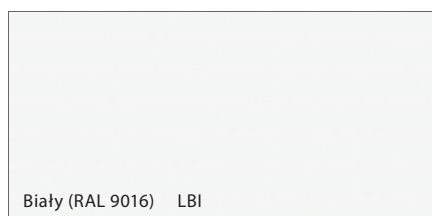

\* Niebieski (RAL 5005) - dostępny tylko w kolekcji AQUA

\*\* Biały Premium (RAL 9003), Metalic Titanium - dostępne tylko w kolekcji drzwi Porta STEEL SAFE, ENERGY PROTECT, ARCTIC PASSIVE

## Blacha Stalowa Laminowana PCV ★★★★★☆

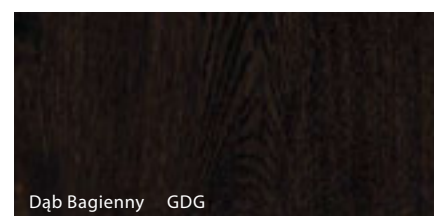
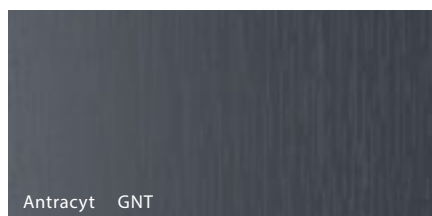
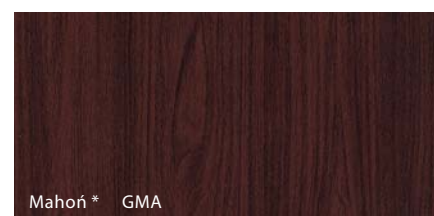
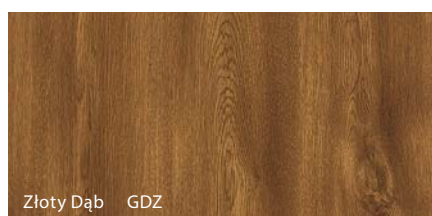

\* do wyczerpania zapasów

## Farba Podkładowa ★★★★★☆

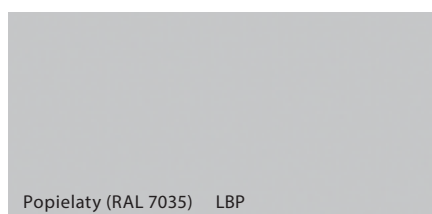

# Szyby

## RODZAJE PRZESZKLEŃ



Szyba matowa



Szyba „chinchilla”



Szyba „kratka” przezroczysta



Szyba „zebra” matowa



Szyba „żaluzja”



Szyba MasterCarre



Szyba „drabinka” (efekt satyny)



Szyba „ramka” matowa



Szyba „fala” matowa



Szyba Villadora A



Szyba Villadora B



Szyba przezroczysta

Wymiary szymb dostępne na [www.porta.com.pl/do-pobrania](http://www.porta.com.pl/do-pobrania)





**AUTORYZOWANA  
GRUPA MONTAŻOWA  
PORTA**



ZACHĘCAMY DO ODWIEDZENIA STRONY: [www.dobrymontazysta.pl](http://www.dobrymontazysta.pl)



ZNAJDZIESZ TAM:

■ **WYSZUKIWARKE DOBRZYCH MONTAŻYSTÓW W TWOIM REGIONIE**

- wysokiej jakości drzwi
- opinie, polecenia, referencje
- porady ekspertów
- filmy montażowe

■ **W CELU UZYSKANIA DODATKOWYCH INFORMACJI O AUTORYZOWANYCH GRUPACH MONTAŻOWYCH PROSIMY O KONTAKT POD NR TEL. 58 677 82 49**

Autoryzowane Grupy Montażowe to firmy, które posiadają certyfikat potwierdzający ich kwalifikacje dotyczące montażu produktów Porta.

■ **NIŻSZY VAT, WIĘKSZA OSZCZĘDNOŚĆ**

O SZCZEGÓŁY PYTAJ SPRZEDAWCĘ LUB SPRAWDŹ NA: [WWW.BLOGPORTA.PL](http://WWW.BLOGPORTA.PL)



DRZWI

+



AUTORYZOWANA  
GRUPA MONTAŻOWA  
PORTA

MONTAŻ

+

8%

VAT

=



TWOJA  
SATYSFAKCJA



**5 LAT\***

GWARANCJI

**36 MIESIĘCY**

NA SKRZYDŁA I OŚCIEŻNICE

**+ DODATKOWE  
24 MIESIĄCE**

ZA SKORZYSTANIE Z USŁUG  
AUTORYZOWANYCH  
GRUP MONTAŻOWYCH

**JEŻELI SZUKASZ:**

- Wysokiej jakości drzwi
- Nowatorskiego wzornictwa
- Produktów posiadających certyfikaty i aprobaty techniczne
- Sprawdzonych rozwiązań inwestycyjnych
- Rozbudowanej sieci dystrybucji w polsce i europie
- Profesjonalnego serwisu posprzedażowego

**ZNAJDZIESZ TO WSZYSTKO  
W OFERCIE PORTA DRZWI**

\* DRZWI ZEWNĘTRZNE, DREWNIANE  
gwarancja 24 + 12 miesięcy



SZCZEGÓŁOWY REGULAMIN PROGRAMU DOSTĘPNY POD ADRESEM:  
<https://www.porta.com.pl/dm/regulamin5lat.pdf>

# DOSTOSUJ DRZWI DO SWOICH POTRZEB



## WZORNICTWO

Dopasuj wzór drzwi do funkcji i stylu pomieszczenia.

## FUNKCJA

Dopasuj cechy użytkowe drzwi do pomieszczenia i budynku.

## PARAMETRY

Dopasuj parametry drzwi do wymagań projektu.

## KOLOR

Dopasuj kolorystykę drzwi do ich docelowego otoczenia.

Do dyspozycji klienta bogata gama wykonań zarówno w opcjach standardowych i niestandardowych.

**K Wykonania NIESTANDARDOWE:** Dział Kontraktów, e-mail: [kontrakt@porta.com.pl](mailto:kontrakt@porta.com.pl)

**Wykonania STANDARDOWE:** Katalog Porta Drzwi, [www.porta.com.pl](http://www.porta.com.pl)

## AUTORYZOWANI DEALERZY

Bełchatów FACHOWIEC 44 631 11 45

Białystok AWURK – STOLARKA BUDOWLANA 85 675 65 00

Bielsko-Biała MTB JASIŃSKI 33 816 33 36

Błonie CENTROBUD 22 731 81 53

Bolesławiec JAWA 75 732 05 24

Bydgoszcz DRZWI-TESSA 52 364 67 00, 52 525 05 09

Bydgoszcz STALREM 52 346 55 23

Białobrzegi OKNO-BUD 48 613 46 13

Chojnice BELPOL 52 397 56 99

Czechowice-Dziedzice MTB JASIŃSKI 32 215 50 49

Częstochowa FACHOWIEC 34 360 22 40

Elk DW DOMEL 87 610 32 11

Elk MURBET 87 620 06 20

Gdańsk BEL-POL 58 301 78 39

Gdańsk BEL-POL 58 345 20 17

Gdańsk STALREM 58 340 69 50

Gliwice BEL-POL 32 778 51 79

Gliwice HADEX 602 815 000

Gorzów Wlkp. BEL-POL 95 722 73 19

Gorzów Wlkp. STALREM 95 725 03 66

Grudziądz EKSPOL 56 461 37 78

Grudziądz FACHOWIEC 56 466 25 45

Jastrzębie Zdrój HADEX 32 478 81 37

Jelenia Góra BEL-POL 75 641 23 73

Katowice BEL-POL 32 252 86 91/92

Katowice BUDUS Grupa PHMB 32 608 87 87

Katowice FACHOWIEC 32 353 83 38

Kielce APOLLOPLAST 41 346 10 11

Kielce BEL-POL 41 362 68 66

Kołobrzeg WIK 94 351 64 18

Kraków BEL-POL 12 417 39 46

Kraków BEL-POL CENTRUM PORTA 12 293 32 40

Kraków FACHOWIEC 12 290 70 49

Kraków HEBAN 12 651 87 62

Kraków STALREM 12 264 72 25/26

Kraków SOLO 12 278 22 27

Kraśnik FACHOWIEC 797986400

Kwidzyn FACHOWIEC 55 247 20 48

Legnica BEL-POL 76 856 03 00

Łębork BEL-POL 59 863 30 38

Lubin BEL-POL 76 724 95 11

Lubin BUDUS Grupa PHMB 76 844 39 90

Lublin BEL-POL 81 460 29 07

Lublin PORTO 81 444 60 25

Łomża DW DOMEL 86 215 59 80, 86 215 42 22

Łódź BEL-POL 42 676 76 36

Łódź BEL-POL CH Port 42 231 57 64

Łódź MATERIAŁY BUDOWLANE 42 674 82 44

Łódź STALREM 42 653 51 44/45

Maków Mazowiecki CENTROBUD 29 717 13 48

Nowa Sól BEL-POL 68 356 33 20

Nowy Sącz BOGDAŃSKI 18 444 24 13

Nowy Sącz TOMEX 18 444 11 27

Nowy Sącz / Paszyn TOMEX 18 440 20 14

Olsztyn ALTADOOR 89 533 21 07

Olsztyn CENTRUM PORTA 89 533 08 77

Olsztyn D.P. 89 532 02 17

Olsztyn FACHOWIEC 89 539 95 28

Opole BEL-POL 77 454 42 33

Ostrów Wielkopolski INTAR 62 737 51 48

Ostrów Wielkopolski LUNA 62 736 15 11

Poznań BEL-POL 61 653 21 53

Poznań BUDOM MARKET 61 859 83 00/23

Poznań EKO 61 815 03 44

Poznań FACHOWIEC 61 820 32 52

Poznań MULTI-FORM 61 873 33 00

Poznań STALREM 61 846 08 60

Poznań / Komorniki BEL-POL 61 628 06 10/11

Poznań / Wysogotowo BUDOM MARKET 61 859 83 60

Przasnysz/Sierakowo CENTROBUD 602 657 42

Przemysł MULTI-FORM 16 678 48 31

Pszczyna KRONODOM 32 738 77 77

Puławy BEL-POL 81 888 03 49

Przytyk OKNO-BUD 48 618 06 66

Radom FACHOWIEC 48 340 03 45

Radom OKNO-BUD 48 381 17 95

Rzeszów BOZ 17 850 51 33/34

Rzeszów SOLO 17 850 02 89

Rzeszów WEPA 17 864 22 80

Słupsk FIMAL Bałtycka/Zielona – 59 848 31 59

Sochaczew SUPRA 46 863 26 27

Stalowa Wola / Rozwadów SOLO 15 642 62 35

Starachowice FACHOWIEC 41 261 25 16

Suwałki AWURK – STOLARKA BUDOWLANA 87 739 01 87

Szafłary TOMEX 18 275 40 64

Szczecin HIPER STOLARKA 91 485 64 51

Szczecin PROHAUS 91 484 69 92

Szczecin STALREM 91 484 73 99

Szczecinek BEL-POL 94 372 23 38

Świdnica BEL-POL 74 856 38 30

Tarnów TOMEX 14 627 26 32

Toruń BEL-POL 56 622 02 26

Toruń DRZWI-TESSA 56 655 92 60

Tychy MULTI DESIGN 32 329 13 97

Tychy MULTI-FORM 32 227 27 27

Wałbrzych BEL-POL 74 886 95 00

Warszawa BEL-POL CH Janki 22 702 35 01

Warszawa BEL-POL CH Targówek 22 331 04 90

Warszawa CENTROBUD 22 735 56 29/20

Warszawa CENTRUM DRZWI 22 651 03 50

Warszawa SYKOMAT 22 559 10 35

Warszawa TECHNOBUD 22 632 85 06

Warszawa / Błonie CENTROBUD 22 731 81 53

Warszawa / Góraszka SYKOMAT 22 780 09 80

Warszawa / Łomianki TECHNOBUD 22 751 70 41-44

Warszawa / Milanówek FACHOWIEC 22 724 35 91

Warszawa / Piaseczno SYKOMAT 22 750 68 66

Warszawa / Piaseczno FACHOWIEC 22 750 44 48

Warszawa / Pruszków FACHOWIEC 22 728 23 78

Warszawa / Stara Iwiczna SYKOMAT 22 224 39 31

Warszawa / Stara Miłosna SYKOMAT 22 773 38 81

Warszawa / Tarczyn CENTROBUD 22 727 87 67

Warszawa / Ząbki FACHOWIEC 22 614 18 06

Wejherowo BEL-POL 58 672 30 51

Wejherowo VESTATECHNIKA 58 350 58 19

Wieluń FACHOWIEC 43 843 17 99

Włocławek BEL-POL 54 234 12 57

Wrocław BEL-POL DOMAR 71 7571630

Wrocław BEL-POL 71 321 00 41

Wrocław BUDUS Grupa PHMB 71 373 19 90

Wrocław 3W Dystrybucja Budowlana 71 346 79 90

Wrocław / Bielany BEL-POL 71 390 19 30

Zielona Góra CeMBe 68 320 33 00

Żyrardów FACHOWIEC 46 854 17 83



### Fabryki PORTA KMI Poland

### Regionalni Kierownicy Sprzedaży

|          |             |
|----------|-------------|
| GDAŃSK   | 885 960 271 |
| KRAKÓW   | 721 221 000 |
| KIELCE   | 885 960 028 |
| POZNAŃ   | 601 994 392 |
| WARSZAWA | 782 623 137 |
| WROCŁAW  | 601 994 398 |

### Szefowie Nadzoru Inwestycji

|                   |             |
|-------------------|-------------|
| PÓŁNOC            | 603 952 003 |
| CENTRUM           | 601 994 396 |
| POŁUDNIOWY ZACHÓD | 782 623 138 |
| POŁUDNIOWY WSCHÓD | 601 994 399 |

Niniejszy katalog produktów nie stanowi oferty w rozumieniu przepisów Kodeksu Cywilnego, ani zapewnienia w rozumieniu przepisu art. 4 ustawy z dnia 27.07.2002 r. o szczególnych warunkach sprzedaży konsumenckiej. **Firma Porta KMI Poland Spółka z ograniczoną odpowiedzialnością Spółka komandytowa zastrzega sobie prawo wprowadzenia (bez uprzedzenia) zmian parametrów technicznych, wyposażenia, cen, warunków wydłużonej gwarancji oraz specyfiki kacji produktów.** Wszystkie ceny, zawarte w niniejszym Katalogu, stanowią średnie rynkowe ceny detaliczne produktów, określone na podstawie wybranej próbki transakcji dokonywanych przez dealerów i Autoryzowane Punkty Sprzedaży (APS). Ceny w Katalogu podane są w PLN. Niniejszy Katalog nie ustala cen odsprzedaży, zaś poszczególni dealerzy i APS indywidualnie określają ceny produktów Porta, w związku z czym ceny sprzedaży mogą się różnić w poszczególnych punktach sprzedaży. **Zawarte informacje są aktualne w chwili ukazania się niniejszej publikacji. Wszystkie poprzednie cenniki dotyczące tego samego asortymentu tracą ważność. Aktualne ceny i szczegółowa oferta dostępna również na [www.porta.com.pl](http://www.porta.com.pl)**

**UWAGA!** Ze względu na użytą technikę druku kolor prezentowanego produktu może różnić się od oryginału.

# TRWAŁOŚĆ