



Stalprodukt

ZAMOŚĆ Sp. z o.o.



DRZWI STALOWE

DRZWI PANELOWE

DRZWI ANTYWŁAMANIOWE

BRAMY GARAŻOWE

STOLARKA ALUMINIOWA

Drzwi
przez które
zapragniesz
wejść

wersja: luty 2019



Stalprodukt

ZAMOŚĆ Sp. z o.o.

Spis treści

• Drzwi stalowe 101 mm Mastertherm	str. 3	• Drzwi stalowe akustyczne antywłamaniowe Mozart i Mozart+ Amadeo	str. 51 str. 53 str. 55
• Drzwi stalowe 55 i 72 mm płytkotłoczone głębokotłoczone	str. 9 str. 12 str. 19	• Drzwi panelowe klasa 3 i 4 (C) bezklasowe	str. 56 str. 58
• Dwuskrzydłowe	str. 38	• Drzwi stalowe 40 mm drzwi techniczne	str. 59 str. 62
• Z dostawkami	str. 41	• Akcesoria i wyroby	str. 64
• Drzwi stalowe antywłamaniowe Senator kl. RC2	str. 44	• Przeszklenia	str. 68
Senator E kl. RC2	str. 46	• Ościeżnice	str. 70
Hetman kl. RC3	str. 47	• Stolarka aluminiowa	str. 74
Batory kl. RC4(C)	str. 48 str. 50		

Informacje ogólne

- Cennik obowiązuje od 01 lutego 2019 r. - wszelkie dotychczasowe cenniki tracą ważność;
- Wszelkie informacje zawarte w katalogu nie stanowią oferty w rozumieniu Kodeksu Cywilnego i są publikowane wyłącznie do celów informacyjnych bez żadnej odpowiedzialności;
- Rysunki zamieszczone w katalogu są jedynie rysunkami poglądowymi;
- Przedstawione kolory i wzory mogą różnić się od rzeczywistych;
- Kolory z palety RAL dostępne są na specjalne zamówienie;
- Zamówienie niestandardowe wydłuża czas realizacji i zwiększa cenę produktu;
- Producent zastrzega sobie prawo do wprowadzania bez uprzedzenia zmian parametrów technicznych oraz wyposażenia w produkowanych wyrobach;
- Deklarowane parametry współczynników Ud dotyczą wymiarów referencyjnych;
- Wszelkie prawa zastrzeżone © Stalprodukt Zamość Sp. z o.o.

Określenie kierunku otwierania

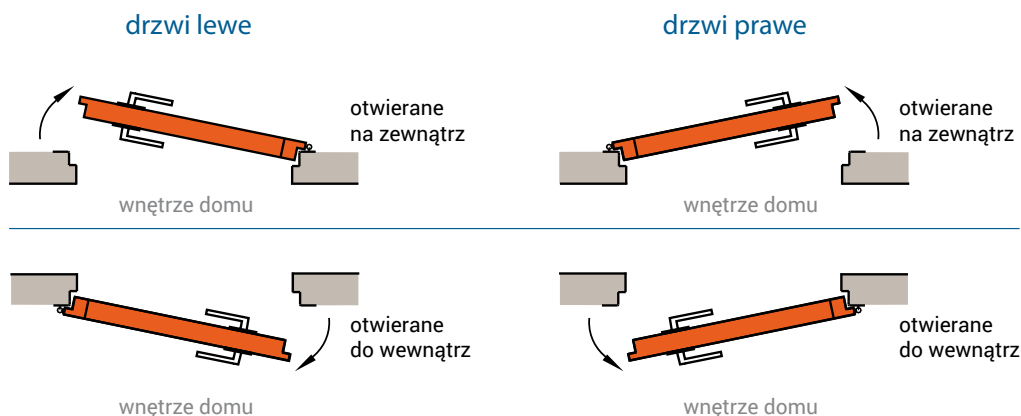

Objaśnienie ikon



klasa odporności na włamanie



grubość skrzydła [mm]



współczynnik izolacyjności akustycznej [dB]



współczynnik izolacyjności cieplnej

Steeltherm line



Drzwi stalowe
101 mm

Mastertherm

Drzwi stalowe 101 mm

dostępne wzory



T41



T42



T43



T44



T45



T46



T47

T41
A1T45
A2T43
A4

A6



A9

wypełnienie: piany poliuretanowa
gładkie, płytkotłoczone; szerokość: **80E, 90E**

3150 zł

wypełnienie: piany poliuretanowa
gładkie, płytkotłoczone; szerokość: **100E**

3465 zł

dostępna
kolorystyka:

drzwi z aplikacją jednostronną INOX (**80E, 90E**) 3465zł
drzwi z aplikacją dwustronną INOX (**80E, 90E**) 3685zł

podane ceny są cenami netto za komplet



biały struktura •

biały
drewnopodobny •

dąb bielony



dąb sonoma



dąb sheffield

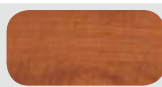

calvados



winchester •

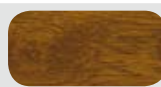

dąb złoty •



dąb rustical

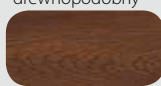

ciemny orzech •



dąb bagienny •



ciemny mahoń •

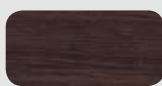

wenge

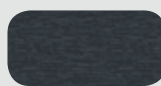

ciemny antracyt •

antracyt
drewnopodobny •

NOWOŚĆ

Drzwi stalowe 101 mm

Mastertherm

5

Linia drzwi **Steeltherm** powstała z myślą o klientach, którzy poszukują oszczędności energii oraz bezpieczeństwa przy jednoczesnym zachowaniu nietuzinkowej estetyki. Dołożyliśmy wszelkich starań, aby drzwi spełniały Państwa oczekiwania w zakresie energooszczędności czego dowodem są najlepsze na rynku parametry techniczne. Oferujemy najgrubsze drzwi (101 mm) wyróżniające się najniższym współczynnikiem izolacyjności cieplnej (Ud od 0,6).

Na szczególną uwagę zasługuje użyty w drzwiach 101 zamek hakowo-bolcowy. Zadbaliśmy o komfort użytkowania poprzez zastosowanie łożyskowanych zawiasów z regulacją w trzech płaszczyznach oraz zamka z cichą zapadką.



dotyczy drzwi bez przeszkleń

W skład kompletu wchodzi:

- skrzydło drzwiowe z blachy laminowanej folią PCV
- zamek hakowo-bolcowy ROTO zamek z cichą zapadką
- trzy zawiasy 3D + osłonki w kolorze klamki
- dwie uszczelki w skrzydle
- cztery bolce antywyważeniowe
- ościeżnica stalowo-drewniana z uszczelką
- próg aluminiowy z przekładką termiczną
- klamka AXA HAGA (klamka na długim szyldzie, gałkowładka)
- haki stalowe odkuwane
- ryglowanie 3 punktowe

Parametry techniczne:

- grubość skrzydła 101 mm
- wypełnienie pianą poliuretanową
- przylga czterostronna
- tłoczenia T41, T42, T43, T44, T45, T46, T47, gładkie
- wodoszczelność E600 - drzwi otwierane do wewnątrz
- odporność na obciążenie wiatrem C2
- przepuszczalność powietrza klasa 4
- brak możliwości skracania

Dostępne szerokości:

80E, 90E, 100E

Wyposażenie dodatkowe za dopłatą		
aplikacje ozdobne ze stali nierdzewnej INOX	dopłata do aplikacji zewnętrznej	300 zł
	dopłata do aplikacji dwustronnej	500 zł
dopłata do klasy RC2		210 zł
dopłata do klamki ROYAL		88 zł
poszerzenie podprogowe		65 zł
szyba: S30, S32		1300 zł
szyba: S33, S34, S35, S36, S37		1100 zł

wymiary zewnętrzne dla ościeżnicy stalowo-drewnianej

	wysokość	szerokość
80E	2090	940
90E	2090	1040
100E	2090	1140

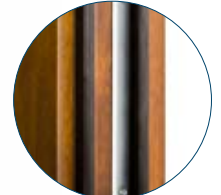

dwie uszczelki

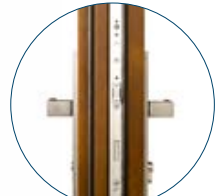

zamek główny

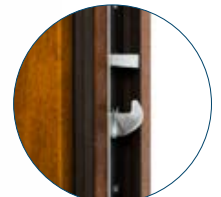

zamek hakowy



bolce antywyważeniowy



próg aluminiowy

dostępna kolorystyka:



podane ceny są cenami netto

• kolorystyka skrzydeł „100”

Drzwi stalowe 101 mm

Mastertherm



Tłoczenie T47

wyp.: piana poliuretanowa 80E, 90E 100E
4235 zł 4565 zł

Przeszklenia S33
– ramka INOX



mleczna reflex



Gładkie



Gładkie

wyp.: piana poliuretanowa 80E, 90E 100E
4235 zł 4565 zł

Przeszklenia S34 – ramka INOX



mleczna reflex



Gładkie



dostępna kolorystyka:

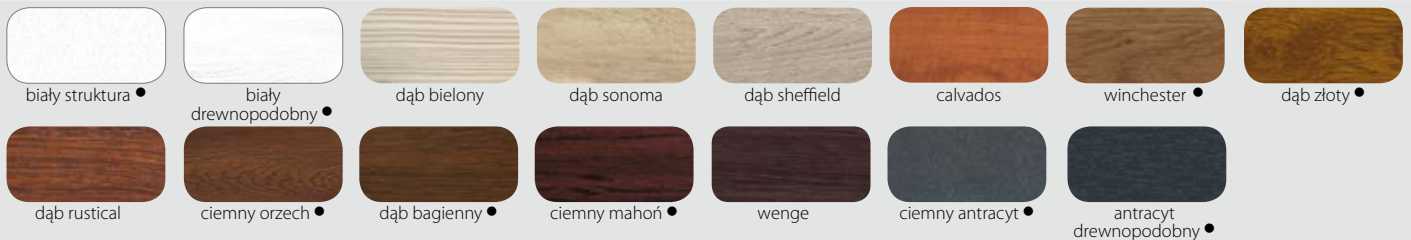

• kolorystyka skrzydeł, 100"

Drzwi stalowe 101 mm

Mastertherm

7

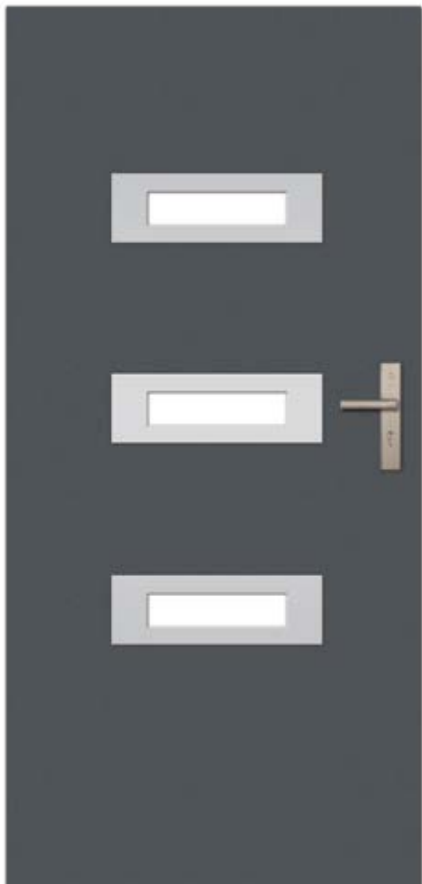

Gładkie

wyp.: piana poliuretanowa 80E, 90E 100E
4455 zł 4785 zł

Przeszklenia **S32** – ramka INOX



mleczna

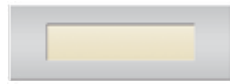

reflex

Przeszklenia **S30** – ramka INOX



mleczna



reflex



aplikacja



Gładkie



Gładkie

Przeszklenia **S37**
– ramka INOX



mleczna



piaskowana
z paskami
przezroczystymi



Tłoczenie T41

wyp.: piana poliuretanowa 80E, 90E 100E
4235 zł 4565 zł

dostępna kolorystyka:



podane ceny są cenami netto za komplet

• kolorystyka skrzydeł „100”

Drzwi stalowe 101 mm

Mastertherm



Gładkie

wyp.: piana poliuretanowa

80E, 90E

100E

4235 zł

4565 zł

Przeszklenia S35
– ramka INOX



mleczna

reflex

Przeszklenia S36
– ramka INOX



mleczna

reflex



Gładkie

wyp.: piana poliuretanowa

80E, 90E

100E

4235 zł

4565 zł

dostępna kolorystyka:



biały struktura •

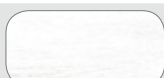

biały drewnopodobny •



dąb bielony



dąb sonoma



dąb sheffield



calvados



winchester •



dąb złoty •



dąb rustical

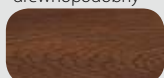

ciemny orzech •



dąb bagienny •



ciemny mahoń •



wenge



ciemny antrycyt •

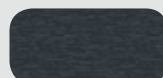

antrycyt drewnopodobny •

• kolorystyka skrzydeł „100”



**Drzwi
stalowe
55 mm
i 72 mm**

Drzwi stalowe 55 i 72 mm

dostępne wzory



gładkie



T20



T21



T26



T27



T29



T32



T34



T41



T42



T43



T44



T45



T46



T47

szerokość: 80E, 90E
wypełnienie: polistyren spieniony

55 mm 72 mm
1355 zł 1690 zł

szerokość: 80E, 90E
wypełnienie: pianą poliuretanową

55 mm 72 mm
1515 zł 1945 zł

W skład kompletu wchodzi:

- skrzydło drzwiowe z blachy laminowanej folią PCV
- zamek dolny trzyryglowy
- zamek górny trzyryglowy
- trzy zawiasy trójdzielne Z5
- uszczelka w skrzydle
- trzy bolce antywyważeniowe
- ościeżnica w kolorze skrzydła FD/25/21/B/55; FD/25/21/B/72 z uszczelką
- próg zintegrowany
- zestaw okuć NIAGARA (klamka na długim szyldzie, rozeta, wkładka, gałkowkładka)
- zaczep regulowany

Parametry techniczne:

- grubość skrzydła 55 mm lub 72 mm
- wypełnienie skrzydła polistyren spieniony lub piana poliuretanowa
- tłoczenia: płytkie lub głębokie
- możliwość skracania skrzydła do 120 mm

Dostępne szerokości:

80E, 90E, 100E

Kolory:

drzwi o szerokości 100E dostępne w kolorach: złoty dąb, ciemny orzech, ciemny mahoń, wenge, dąb rustical, dąb bagieny, ciemny antracyt, biały struktura

Ościeżnice w opcji:

- ościeżnica składana z uszczelką do drzwi zewnętrznych wejściowych jednoskrzydłowych, wykonana z blachy laminowanej folią PCV lub pokryta farbą proszkową FD/25/21/C/55
- ościeżnica stalowo-drewniana
- ościeżnica aluminiowa z przekładką termiczną

Uwaga:

Skrzydła drzwiowe w kolorze **dąb bielony i dąb sonoma** mogą być przeszklone wyłącznie szybami z kolekcji **Inox**.

Zakup innych konfiguracji wymaga uzgodnienia z Działem Sprzedaży Stolarki.



grubość
55 mm



grubość
72 mm



Rw=28 dB
dotyczy drzwi bez przeszkleń



szklone od 1,3
pełne od 1,1



zamek główny



zamek górny



zaczep regulowany



otwór zaczepowy zamka górnego



zawias



ościeżnica stalowo-drewniana

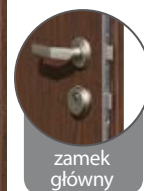

drzwi z zamkiem listwowo-hakowym

FD/25/21/B/72

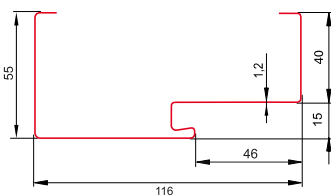

FD/25/21/B/55

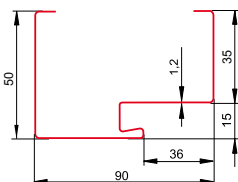

FD/25/21/C/55

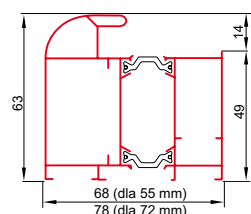
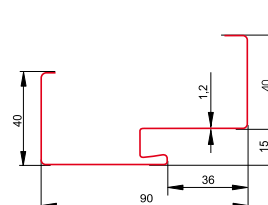

ościeżnica aluminiowa z przegradą termiczną



Ościeżnica laminowana folią PVC dostępna jest w kolorach:
55mm - złoty dąb, ciemny orzech, ciemny antracyt, dąb bagieny;
72mm - złoty dąb, ciemny orzech, ciemny antracyt, dąb bagieny, winchester, antracyt drewnopodobny



otwory zaczepowe ościeżnicy aluminiowej

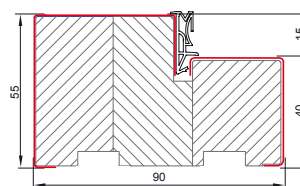

ościeżnica stalowo-drewniana do drzwi 55 i 72 mm

Drzwi stalowe 55 i 72 mm

aplikacje ozdobne INOX



Tłoczenie T41 z aplikacją A1

szer.: 80E, 90E
wyp.: polistyren spieniony

55 mm 72 mm

1670 zł 2005 zł

szer.: 80E, 90E
wyp.: pianą poliuretanowa

55 mm 72 mm

1830 zł 2260 zł



Tłoczenie T45 z aplikacją A2

szer.: 80E, 90E
wyp.: polistyren spieniony

55 mm 72 mm

1670 zł 2005 zł

szer.: 80E, 90E
wyp.: pianą poliuretanowa

55 mm 72 mm

1830 zł 2260 zł



Gładkie z aplikacją A3

szer.: 80E, 90E
wyp.: polistyren spieniony

55 mm 72 mm

1670 zł 2005 zł

szer.: 80E, 90E
wyp.: pianą poliuretanowa

55 mm 72 mm

1830 zł 2260 zł



Tłoczenie T43 z aplikacją A4

szer.: 80E, 90E
wyp.: polistyren spieniony

55 mm 72 mm

1670 zł 2005 zł

szer.: 80E, 90E
wyp.: pianą poliuretanowa

55 mm 72 mm

1830 zł 2260 zł

doплата do drzwi 100E – 320 zł

dostępna kolorystyka:



w cenie uwzględniono aplikację jednostronną INOX
doплата do aplikacji dwustronnej – 200 zł

Drzwi stalowe 55 i 72 mm

aplikacje ozdobne INOX



Gładkie z aplikacją **A5**

szer.: 80E, 90E
wyp.: polistyren spieniony
55 mm 72 mm
1670 zł **2005 zł**

szer.: 80E, 90E
wyp.: pianą poliuretanowa
55 mm 72 mm
1830 zł **2260 zł**



A6



A7



A8



Gładkie z aplikacją **A9**

szer.: 80E, 90E
wyp.: polistyren spieniony
55 mm 72 mm
1670 zł **2005 zł**

szer.: 80E, 90E
wyp.: pianą poliuretanowa
55 mm 72 mm
1830 zł **2260 zł**

szer.: 80E, 90E
wyp.: polistyren spieniony
55 mm 72 mm
1670 zł **2005 zł**

szer.: 80E, 90E
wyp.: pianą poliuretanowa
55 mm 72 mm
1830 zł **2260 zł**



Gładkie z aplikacją **A10**

doплата do drzwi 100E – 320 zł

dostępna kolorystyka:



w cenie uwzględniono aplikację jednostronną INOX
doплата do aplikacji dwustronnej – 200 zł

• kolorystyka skrzydeł „100”

podane ceny są cenami netto za komplet

Drzwi stalowe 55 i 72 mm

płytkotłoczone



Gładkie

szer.: 80E, 90E wyp.: polistyren spieniony	55 mm	72 mm
	2090 zł	2425 zł
szer.: 80E, 90E wyp.: piana poliuretanowa	55 mm	72 mm
	2300 zł	2780 zł

Przeszklenia S36
– ramka INOX



mleczna

reflex



Gładkie



Tłoczenie T41

szer.: 80E, 90E wyp.: polistyren spieniony	55 mm	72 mm
	2090 zł	2425 zł
szer.: 80E, 90E wyp.: piana poliuretanowa	55 mm	72 mm
	2300 zł	2780 zł



Gładkie

Przeszklenia S37
– ramka INOX



mleczna

piaskowana
z paskami
przezroczystymi

doплата do drzwi 100E – 320 zł

dostępna kolorystyka:



• kolorystyka skrzydeł „100”

podane ceny są cenami netto za komplet

Drzwi stalowe 55 i 72 mm

płytkotłoczone



Tłoczenie T42

Przeszklenia S40
– ramka INOX

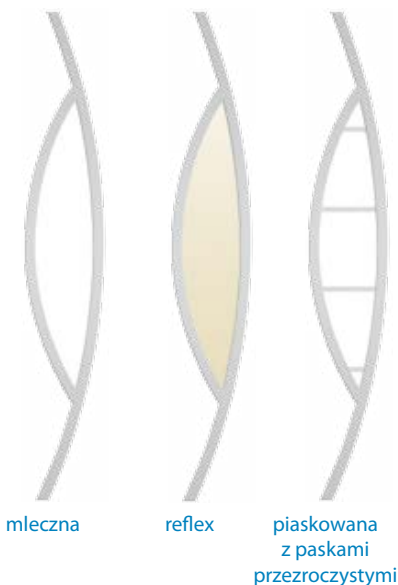

Gładkie

szer.: 80E, 90E wyp.: polistyren spieniony	55 mm 2090 zł	72 mm 2425 zł
szer.: 80E, 90E wyp.: piana poliuretanowa	55 mm 2300 zł	72 mm 2780 zł



Gładkie

Przeszklenia S41
– ramka INOX



Tłoczenie T01

szer.: 80E, 90E wyp.: polistyren spieniony	55 mm 2090 zł	72 mm 2425 zł
szer.: 80E, 90E wyp.: piana poliuretanowa	55 mm 2300 zł	72 mm 2780 zł

doплата do drzwi 100E – 320 zł

dostępna kolorystyka:



• kolorystyka skrzydeł „100”

podane ceny są cenami netto za komplet

Drzwi stalowe 55 i 72 mm

płytkotłoczone



Tłoczenie T44

szer.: 80E, 90E wyp.: polistyren spieniony	55 mm	72 mm
	2090 zł	2425 zł
szer.: 80E, 90E wyp.: piana poliuretanowa	55 mm	72 mm
	2300 zł	2780 zł

Przeszklenia S42
– ramka INOX

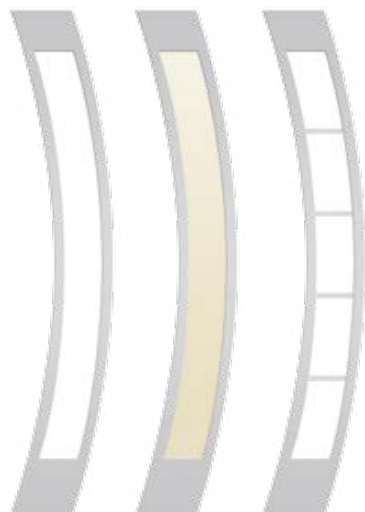

mleczna reflex piaskowana
z paskami
przezroczystymi



Gładkie

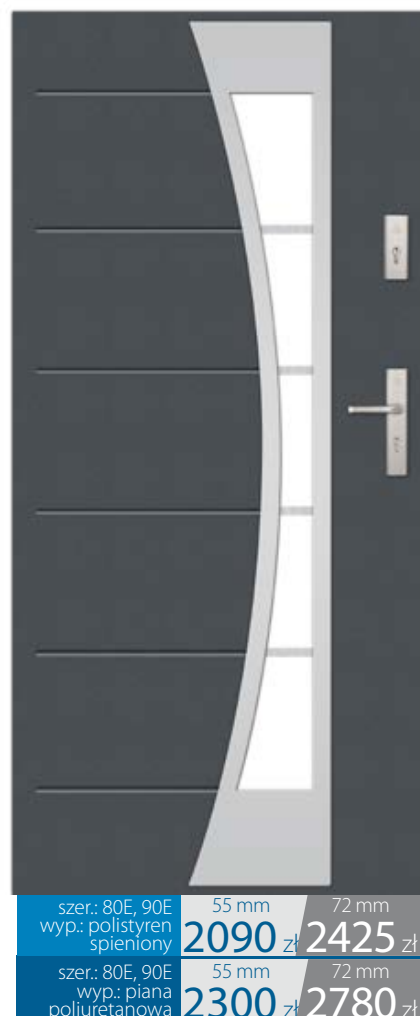

Tłoczenie T41

szer.: 80E, 90E wyp.: polistyren spieniony	55 mm	72 mm
	2090 zł	2425 zł
szer.: 80E, 90E wyp.: piana poliuretanowa	55 mm	72 mm
	2300 zł	2780 zł

Przeszklenia S43
– ramka INOX

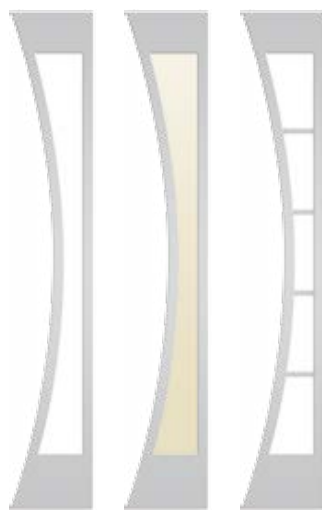

mleczna reflex piaskowana
z paskami
przezroczystymi

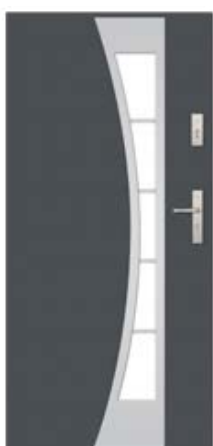

Gładkie

dopłata do drzwi 100E – 320 zł

dostępna kolorystyka:



• kolorystyka skrzydeł „100”

podane ceny są cenami netto za komplet

Drzwi stalowe 55 i 72 mm

płytkotłoczone



Tłoczenie **T42**

Przeszklenia **S44**
– ramka INOX



mleczna reflex



Gładkie

szer.: 80E, 90E wyp.: polistyren spieniony	55 mm	72 mm
	2090 zł	2425 zł
szer.: 80E, 90E wyp.: piana poliuretanowa	55 mm	72 mm
	2300 zł	2780 zł



Gładkie

Przeszklenia **S45**
– ramka INOX



mleczna reflex

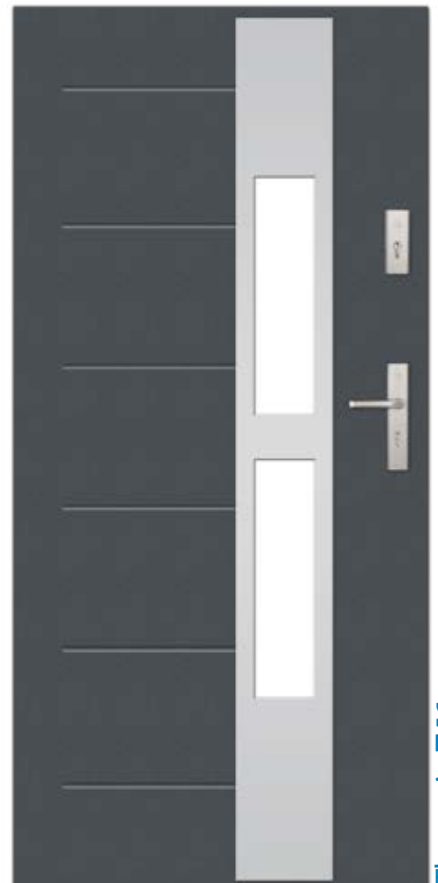

Tłoczenie **T41**

szer.: 80E, 90E wyp.: polistyren spieniony	55 mm	72 mm
	2090 zł	2425 zł
szer.: 80E, 90E wyp.: piana poliuretanowa	55 mm	72 mm
	2300 zł	2780 zł

dopłata do drzwi 100E – 320 zł

dostępna kolorystyka:



• kolorystyka skrzydeł „100”

podane ceny są cenami netto za komplet

Drzwi stalowe 55 i 72 mm

płytkotłoczone



Tłoczenie T01

szer.: 80E, 90E wyp.: polistyren spieniony	55 mm	72 mm	1960 zł	2295 zł
szer.: 80E, 90E wyp.: piana poliuretanowa	55 mm	72 mm	2115 zł	2545 zł



Tłoczenie T01

szer.: 80E, 90E wyp.: polistyren spieniony	55 mm	72 mm	1960 zł	2295 zł
szer.: 80E, 90E wyp.: piana poliuretanowa	55 mm	72 mm	2115 zł	2545 zł



Tłoczenie T24

szer.: 80E, 90E wyp.: polistyren spieniony	55 mm	72 mm	1935 zł	2270 zł
szer.: 80E, 90E wyp.: piana poliuretanowa	55 mm	72 mm	2090 zł	2520 zł

Przeszklenia S22

– ramka w okleinie drewnopodobnej



mleczna

reflex

Przeszklenia S23

– ramka w okleinie drewnopodobnej



reflex

aplikacja

Przeszklenia S20 – ramka

w okleinie drewnopodobnej



reflex

aplikacja

doплата do drzwi 100E – 320 zł

dostępna kolorystyka:



• kolorystyka skrzydeł „100”

podane ceny są cenami netto za komplet

Drzwi stalowe 55 i 72 mm

głębokotłoczone



Tłoczenie T20

Przeszklenia z ramką w okleinie drewnopodobnej



S16 reflex

S17 aplikacja

S18 aplikacja



Tłoczenie T20

szer.: 80E, 90E wyp.: polistyren spieniony	55 mm 1725 zł	72 mm 2060 zł
szer.: 80E, 90E wyp.: piana poliuretanowa	55 mm 1880 zł	72 mm 2310 zł



Tłoczenie T20

Przeszklenia z ramką w okleinie drewnopodobnej



S06 reflex

S07 aplikacja

S08 aplikacja



Tłoczenie T20

szer.: 80E, 90E wyp.: polistyren spieniony	55 mm 1625 zł	72 mm 1965 zł
szer.: 80E, 90E wyp.: piana poliuretanowa	55 mm 1785 zł	72 mm 2215 zł

doплата do drzwi 100E – 320 zł

dostępna kolorystyka:



• kolorystyka skrzydeł „100”

podane ceny są cenami netto za komplet

Drzwi stalowe 55 i 72 mm

głębokotłoczone



Tłoczenie T26

szer.: 80E, 90E wyp.: polistyren spieniony	55 mm 1725 zł	72 mm 2060 zł
szer.: 80E, 90E wyp.: piana poliuretanowa	55 mm 1880 zł	72 mm 2310 zł

Przeszklenia z ramką
w okleinie drewnopodobnej



S16
reflex

S17
aplikacja

S18
aplikacja



Tłoczenie T26



Tłoczenie T26

Przeszklenia z ramką
w okleinie drewnopodobnej



S06
reflex

S07
aplikacja

S08
aplikacja



Tłoczenie T20

szer.: 80E, 90E wyp.: polistyren spieniony	55 mm 1625 zł	72 mm 1965 zł
szer.: 80E, 90E wyp.: piana poliuretanowa	55 mm 1785 zł	72 mm 2215 zł

doплата do drzwi 100E – 320 zł

dostępna kolorystyka:

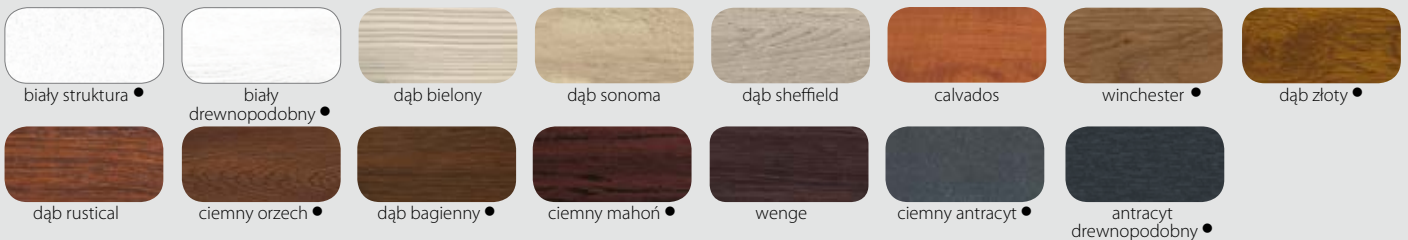

• kolorystyka skrzydeł „100”

podane ceny są cenami netto za komplet

Drzwi stalowe 55 i 72 mm

głębokotłoczone



Tłoczenie T26

Przeszklenia z ramką w okleinie drewnopodobnej



szer.: 80E, 90E	55 mm	72 mm
wyp.: polistyren spieniony	3035 zł	3370 zł
szer.: 80E, 90E	55 mm	72 mm
wyp.: piana poliuretanowa	3190 zł	3625 zł

Przeszklenia z ramką w okleinie drewnopodobnej



S16 reflex S17 aplikacja S18 aplikacja



Tłoczenie T29

szer.: 80E, 90E	55 mm	72 mm
wyp.: polistyren spieniony	1725 zł	2060 zł
szer.: 80E, 90E	55 mm	72 mm
wyp.: piana poliuretanowa	1880 zł	2310 zł

dopłata do drzwi 100E – 320 zł

dostępna kolorystyka:



• kolorystyka skrzydeł „100”

podane ceny są cenami netto za komplet

Drzwi stalowe 55 i 72 mm

głębokotłoczone



Tłoczenie T29

szer.: 80E, 90E wyp.: polistyren spieniony	55 mm 1625 zł	72 mm 1965 zł
szer.: 80E, 90E wyp.: piana poliuretanowa	55 mm 1785 zł	72 mm 2215 zł

Przeszklenia z ramką
w okleinie drewnopodobnej



S06
reflex



S07
aplikacja



S08
aplikacja



Tłoczenie T29

Przeszklenia z ramką w okleinie drewnopodobnej



S01



S02



Tłoczenie T27

szer.: 80E, 90E wyp.: polistyren spieniony	55 mm 1625 zł	72 mm 1965 zł
szer.: 80E, 90E wyp.: piana poliuretanowa	55 mm 1785 zł	72 mm 2215 zł

doплата do drzwi 100E – 320 zł

dostępna kolorystyka:



• kolorystyka skrzydeł „100”

podane ceny są cenami netto za komplet

Drzwi stalowe 55 i 72 mm

głębokotłoczone



Tłoczenie T21

Przeszklenia S09
– ramka w okleinie drewnopodobnej



mleczna

reflex

aplikacja



Tłoczenie T21

szer.: 80E, 90E wyp.: polistyren spieniony	55 mm 2125 zł	72 mm 2465 zł
szer.: 80E, 90E wyp.: piana poliuretanowa	55 mm 2285 zł	72 mm 2715 zł

Przeszklenia S10 – ramka w okleinie drewnopodobnej



mleczna

reflex

aplikacja



Tłoczenie T21

szer.: 80E, 90E wyp.: polistyren spieniony	55 mm 2040 zł	72 mm 2375 zł
szer.: 80E, 90E wyp.: piana poliuretanowa	55 mm 2195 zł	72 mm 2625 zł

doплата do drzwi 100E – 320 zł

dostępna kolorystyka:



• kolorystyka skrzydeł „100”

podane ceny są cenami netto za komplet

Drzwi stalowe 55 i 72 mm

głębokotłoczone



Tłoczenie T21

szer.: 80E, 90E wyp.: polistyren spieniony	55 mm 2195 zł	72 mm 2530 zł
szer.: 80E, 90E wyp.: piana poliuretanowa	55 mm 2350 zł	72 mm 2785 zł

Przeszklenia S11
– ramka w okleinie drewnopodobnej

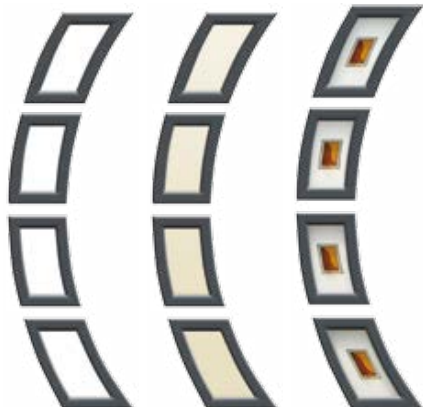

mleczna

reflex

aplikacja



Tłoczenie T21



Tłoczenie T21

Przeszklenia S12
– ramka w okleinie drewnopodobnej



mleczna

reflex

aplikacja



Tłoczenie T21

szer.: 80E, 90E wyp.: polistyren spieniony	55 mm 2195 zł	72 mm 2530 zł
szer.: 80E, 90E wyp.: piana poliuretanowa	55 mm 2350 zł	72 mm 2785 zł

dopłata do drzwi 100E – 320 zł

dostępna kolorystyka:



• kolorystyka skrzydeł „100”

podane ceny są cenami netto za komplet

Drzwi stalowe 55 i 72 mm

głębokotłoczone



Tłoczenie T21

Przeszklenia S15 – ramka w okleinie drewnopodobnej



reflex

aplikacja



Tłoczenie T21

szer.: 80E, 90E wyp.: polistyren spieniony	55 mm 2125 zł	72 mm 2465 zł
szer.: 80E, 90E wyp.: piana poliuretanowa	55 mm 2285 zł	72 mm 2715 zł

Przeszklenia S21 – ramka w okleinie drewnopodobnej



Tłoczenie T21



mleczna

reflex

aplikacja



Tłoczenie T21

szer.: 80E, 90E wyp.: polistyren spieniony	55 mm 1960 zł	72 mm 2295 zł
szer.: 80E, 90E wyp.: piana poliuretanowa	55 mm 2115 zł	72 mm 2545 zł

doплата do drzwi 100E – 320 zł

dostępna kolorystyka:



• kolorystyka skrzydeł „100”

podane ceny są cenami netto za komplet

Drzwi stalowe 55 i 72 mm

głębokotłoczone



Tłoczenie T21

szer.: 80E, 90E wyp.: polistyren spieniony	55 mm	72 mm	1960 zł	2295 zł
szer.: 80E, 90E wyp.: pianą poliuretanową	55 mm	72 mm	2115 zł	2545 zł

Przeszklenia S22 – ramka
w okleinie drewnopodobnej



mleczna

reflex



Tłoczenie T21



Tłoczenie T21

Przeszklenia S23
– ramka w okleinie drewnopodobnej



reflex

aplikacja



Tłoczenie T21

szer.: 80E, 90E wyp.: polistyren spieniony	55 mm	72 mm	1960 zł	2295 zł
szer.: 80E, 90E wyp.: pianą poliuretanową	55 mm	72 mm	2115 zł	2545 zł

dopłata do drzwi 100E – 320 zł

dostępna kolorystyka:

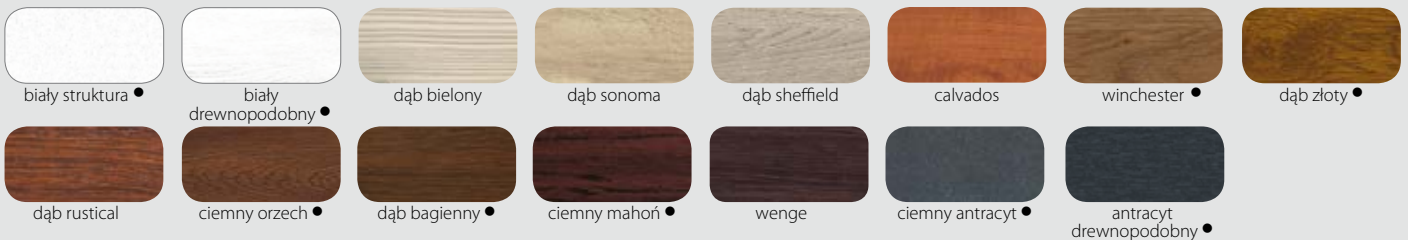

• kolorystyka skrzydeł „100”

podane ceny są cenami netto za komplet

Drzwi stalowe 55 i 72 mm

głębokotłoczone



Tłoczenie T21

Przeszklenia S32 – ramka INOX



mleczna

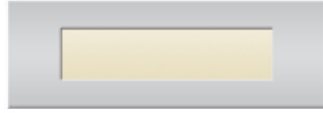

reflex



Tłoczenie T21

szer.: 80E, 90E wyp.: polistyren spieniony	55 mm	72 mm
	2090 zł	2425 zł
szer.: 80E, 90E wyp.: piana poliuretanowa	55 mm	72 mm
	2300 zł	2780 zł



Tłoczenie T21

Przeszklenia S33 – ramka INOX



mleczna



reflex



Tłoczenie T21

szer.: 80E, 90E wyp.: polistyren spieniony	55 mm	72 mm
	2090 zł	2425 zł
szer.: 80E, 90E wyp.: piana poliuretanowa	55 mm	72 mm
	2300 zł	2780 zł

doплата do drzwi 100E – 320 zł

dostępna kolorystyka:



• kolorystyka skrzydeł, 100"

podane ceny są cenami netto za komplet

Drzwi stalowe 55 i 72 mm

głębokotłoczone



Tłoczenie T21

szer.: 80E, 90E wyp.: polistyren spieniony	55 mm	72 mm
	2090 zł	2425 zł
szer.: 80E, 90E wyp.: piana poliuretanowa	55 mm	72 mm
	2300 zł	2780 zł

Przeszklenia S30 – ramka INOX



mleczna



reflex



aplikacja



Tłoczenie T21

Przeszklenia S31 – ramka INOX



mleczna



reflex



aplikacja

szer.: 80E, 90E wyp.: polistyren spieniony	55 mm	72 mm
	2090 zł	2425 zł
szer.: 80E, 90E wyp.: piana poliuretanowa	55 mm	72 mm
	2300 zł	2780 zł

doплата do drzwi 100E – 320 zł

dostępna kolorystyka:



biały struktura •

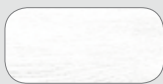

biały
drewnopodobny •



dąb bielony



dąb sonoma



dąb sheffield

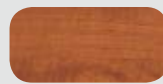

calvados



winchester •



dąb złoty •



dąb rustical

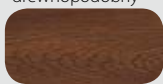

ciemny orzech •



dąb bagienny •



ciemny mahoń •

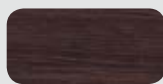

wenge



ciemny antracyt •

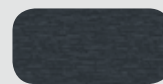

antracyt
drewnopodobny •

Drzwi stalowe 55 i 72 mm

głębokotłoczone



Tłoczenie T21

szer.: 80E, 90E	55 mm	72 mm
wyp.: polistyren spieniony	2090 zł	2425 zł
szer.: 80E, 90E	55 mm	72 mm
wyp.: pianka poliuretanowa	2300 zł	2780 zł

Przeszklenia S34 – ramka INOX

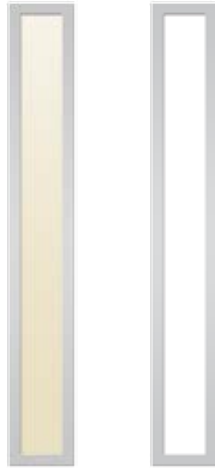

reflex

mleczna



Tłoczenie T21



Tłoczenie T21

Przeszklenia S46 – ramka INOX



reflex

mleczna



Tłoczenie T21

szer.: 80E, 90E	55 mm	72 mm
wyp.: polistyren spieniony	2090 zł	2425 zł
szer.: 80E, 90E	55 mm	72 mm
wyp.: pianka poliuretanowa	2300 zł	2780 zł

doплата do drzwi 100E – 320 zł

dostępna kolorystyka:



• kolorystyka skrzydeł, 100"

podane ceny są cenami netto za komplet

Drzwi stalowe 55 i 72 mm

głębokotłoczone



Tłoczenie T21

Przeszklenia S38 – ramka INOX



szer.: 80E, 90E wyp.: polistyren spieniony	55 mm 2090 zł	72 mm 2425 zł
szer.: 80E, 90E wyp.: piana poliuretanowa	55 mm 2300 zł	72 mm 2780 zł



Tłoczenie T21

Przeszklenia S47 – ramka INOX



mleczna

reflex

aplikacja



szer.: 80E, 90E wyp.: polistyren spieniony	55 mm 2090 zł	72 mm 2425 zł
szer.: 80E, 90E wyp.: piana poliuretanowa	55 mm 2300 zł	72 mm 2780 zł

doплата do drzwi 100E – 320 zł

dostępna kolorystyka:



• kolorystyka skrzydeł „100”

podane ceny są cenami netto za komplet

Drzwi stalowe 55 i 72 mm

głębokotłoczone



Tłoczenie T21

Przeszklenia S39 – ramka INOX

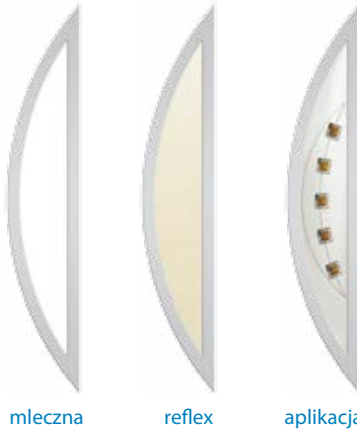

Tłoczenie T21

szer.: 80E, 90E wyp.: polistyren spieniony	55 mm 2090 zł	72 mm 2425 zł
szer.: 80E, 90E wyp.: piana poliuretanowa	55 mm 2300 zł	72 mm 2780 zł



Tłoczenie T21

Przeszklenia S41 – ramka INOX



Tłoczenie T21

szer.: 80E, 90E wyp.: polistyren spieniony	55 mm 2090 zł	72 mm 2425 zł
szer.: 80E, 90E wyp.: piana poliuretanowa	55 mm 2300 zł	72 mm 2780 zł

dopłata do drzwi 100E – 320 zł

dostępna kolorystyka:



• kolorystyka skrzydeł „100”

podane ceny są cenami netto za komplet

Drzwi stalowe 55 i 72 mm

głębokotłoczone



Tłoczenie T21

szer.: 80E, 90E wyp.: polistyren spieniony	55 mm 2200 zł	72 mm 2650 zł
szer.: 80E, 90E wyp.: piana poliuretanowa	55 mm 2380 zł	72 mm 2905 zł

Przeszklenia S60 – ramka
w okleinie drewnopodobnej



druk ceramiczny



Tłoczenie T21



Gładkie

Przeszklenia S81
– ramka INOX



druk ceramiczny



Gładkie

szer.: 80E, 90E wyp.: polistyren spieniony	55 mm 2405 zł	72 mm 2740 zł
szer.: 80E, 90E wyp.: piana poliuretanowa	55 mm 2615 zł	72 mm 3100 zł

doплата do drzwi 100E – 320 zł

dostępna kolorystyka:



biały struktura •

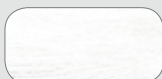

biały drewnopodobny •



dąb bielony



dąb sonoma



dąb sheffield



calvados



winchester •



dąb złoty •

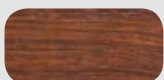

dąb rustical

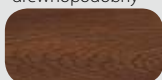

ciemny orzech •



dąb bagienny •



ciemny mahoni •



wenge



ciemny antracyt •

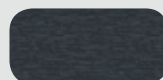

antracyt drewnopodobny •

Drzwi stalowe 55 i 72 mm

płytkotłoczone



Gładkie

Przeszklenie **S83**
– ramka INOX



druk ceramiczny



Gładkie

szer.: 80E, 90E wyp.: polistyren spieniony	55 mm	72 mm
	2195 zł	2500 zł
szer.: 80E, 90E wyp.: piana poliuretanowa	55 mm	72 mm
	2405 zł	2860 zł



Gładkie

Przeszklenia **S84**
– ramka INOX



druk ceramiczny



Tłoczenie **T41**

szer.: 80E, 90E wyp.: polistyren spieniony	55 mm	72 mm
	2080 zł	2300 zł
szer.: 80E, 90E wyp.: piana poliuretanowa	55 mm	72 mm
	2235 zł	2660 zł

dopłata do drzwi 100E – 320 zł

dostępna kolorystyka:



• kolorystyka skrzydeł, 100"

podane ceny są cenami netto za komplet

Drzwi stalowe 55 i 72 mm

głębokotłoczone



Tłoczenie T21

szer.: 80E, 90E wyp.: polistyren spieniony	55 mm 2450 zł	72 mm 2785 zł
szer.: 80E, 90E wyp.: piana poliuretanowa	55 mm 2670 zł	72 mm 3140 zł

Przeszklenia S80 – ramka INOX



druk ceramiczny



Gładkie



Tłoczenie T21

Przeszklenia S61 – ramka
w okleinie drewnopodobnej



druk ceramiczny



Gładkie

szer.: 80E, 90E wyp.: polistyren spieniony	55 mm 2310 zł	72 mm 2740 zł
szer.: 80E, 90E wyp.: piana poliuretanowa	55 mm 2520 zł	72 mm 3100 zł

doплата do drzwi 100E – 320 zł

dostępna kolorystyka:



biały struktura •

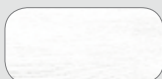

biały
drewnopodobny •



dąb bielony



dąb sonoma



dąb sheffield



calvados



winchester •



dąb złoty •

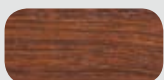

dąb rustical

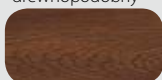

ciemny orzech •



dąb bagienny •



ciemny mahoń •



wenge



ciemny antracyt •

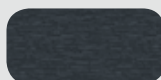

antracyt
drewnopodobny •

• kolorystyka skrzydeł „100”

podane ceny są cenami netto za komplet

Drzwi stalowe 55 i 72 mm

głębokotłoczone



Gładkie

szer.: 80E, 90E wyp.: polistyren spieniony	55 mm 2225 zł	72 mm 2615 zł
szer.: 80E, 90E wyp.: piana poliuretanowa	55 mm 2435 zł	72 mm 2970 zł

Przeszklenia S62 – ramka w okleinie drewnopodobnej



druk ceramiczny



Tłoczenie T21



Tłoczenie T20

Przeszklenia S64 – ramka w okleinie drewnopodobnej



druk ceramiczny



Tłoczenie T20

szer.: 80E, 90E wyp.: polistyren spieniony	55 mm 1935 zł	72 mm 2300 zł
szer.: 80E, 90E wyp.: piana poliuretanowa	55 mm 2090 zł	72 mm 2565 zł

doплата do drzwi 100E – 320 zł

dostępna kolorystyka:



• kolorystyka skrzydeł, 100"

podane ceny są cenami netto za komplet

Drzwi stalowe 55 i 72 mm

gładkie



Gładkie

szer.: 80E, 90E wyp.: polistyren spieniony	55 mm 2615 zł	72 mm 2950 zł
szer.: 80E, 90E wyp.: piana poliuretanowa	55 mm 2775 zł	72 mm 3200 zł



Gładkie

Przeszklenia S90



mleczna



Gładkie



Tłoczenie T41

szer.: 80E, 90E wyp.: polistyren spieniony	55 mm 2615 zł	72 mm 2950 zł
szer.: 80E, 90E wyp.: piana poliuretanowa	55 mm 2775 zł	72 mm 3200 zł

doплата do drzwi 100E – 320 zł

dostępna kolorystyka:



biały struktura •

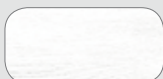

biały
drewnopodobny •



dąb bielony



dąb sonoma



dąb sheffield



calvados



winchester •



dąb złoty •

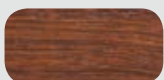

dąb rustical

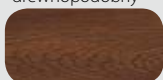

ciemny orzech •



dąb bagienny •



ciemny mahoń •



wenge



ciemny antracyt •

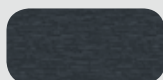

antracyt
drewnopodobny •

Drzwi stalowe 55 i 72 mm

wymiary ościeżnic

Drzwi o grubości 55 mm

Szerokość	Wysokość skrzydła w przyldze Hw [mm]	Szerokość skrzydła w przyldze Sw [mm]	Wymiar w świetle ościeżnicy Sp [mm]	Wysokość ościeżnicy przy gotowej podłodze					Całkowita szerokość ościeżnicy				
				Wysokość otworu montażowego [mm]					Szerokość otworu montażowego [mm]				
				FD/21/C FD/25/21/C	FD/21/B FD/25/21/B	Ościeżnica aluminiowa	ościeżnica stalowo-drewniana		FD/21/C FD/25/21/C	FD/21/B FD/25/21/B	Ościeżnica aluminiowa	ościeżnica stalowo-drewniana	
				Ho	Hc	Ho=Hc	Ho=Hc	Ho=Hc	So	Sc	So=Sc	So=Sc	So=Sc
80N	2024	785	764	2065	2080	2075	2089	2080	844	874	864	892	874
	Wymiar otworu montażowego			2075	2090	2085	2100	2090	865	895	885	915	895
80E	2024	821	801	2065	2080	2075	2089	2080	881	911	901	929	911
	Wymiar otworu montażowego			2075	2090	2085	2100	2090	900	930	920	950	930
90N	2024	885	864	2065	2080	2075	2089	2080	944	974	964	992	974
	Wymiar otworu montażowego			2075	2090	2085	2100	2090	965	995	985	1015	995
90E	2024	921	901	2065	2080	2075	2089	2080	981	1011	1001	1029	1011
	Wymiar otworu montażowego			2075	2090	2085	2100	2090	1000	1030	1020	1050	1030
100N	2024	985	964	2065	2080	2075	2089	2080	1044	1074	1064	1092	1074
	Wymiar otworu montażowego			2075	2090	2085	2100	2090	1065	1095	1085	1115	1095
100E	2024	1021	1001	2065	2080	2075	2089	2080	1081	1111	1101	1129	1111
	Wymiar otworu montażowego			2075	2090	2085	2100	2090	1100	1130	1120	1150	1130

Drzwi o grubości 72 mm

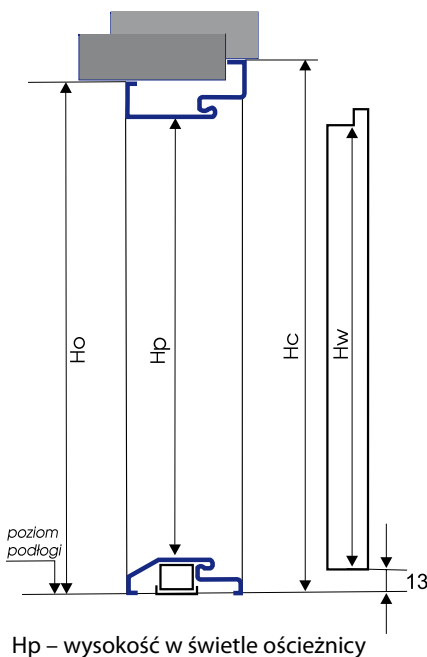

Szerokość	Wysokość skrzydła w przyldze Hw [mm]	Szerokość skrzydła w przyldze Sw [mm]	Wymiar w świetle ościeżnicy Sp [mm]	Wysokość ościeżnicy przy gotowej podłodze		Całkowita szerokość ościeżnicy	
				Wysokość otworu montażowego [mm]		Szerokość otworu montażowego [mm]	
				FD/21/B/72 FD/25/21/B/72 ościeżnica stalowo-drewniana		FD/21/B/72 FD/25/21/B/72 ościeżnica stalowo-drewniana	
				Ho=Hc		So=Sc	
80N	2024	785	764	2080		874	
	Wymiar otworu montażowego			2090		895	
80E	2024	821	801	2080		911	
	Wymiar otworu montażowego			2090		930	
90N	2024	885	864	2080		974	
	Wymiar otworu montażowego			2090		995	
90E	2024	921	901	2080		1011	
	Wymiar otworu montażowego			2090		1030	
100N	2024	985	964	2080		1074	
	Wymiar otworu montażowego			2090		1095	
100E	2024	1021	1001	2080		1111	
	Wymiar otworu montażowego			2090		1130	

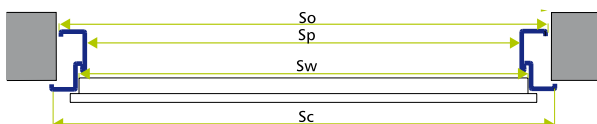

FD/25/21B/55

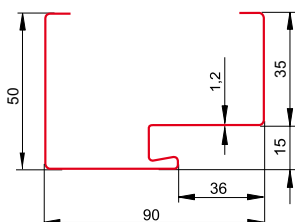

FD/25/21C/55

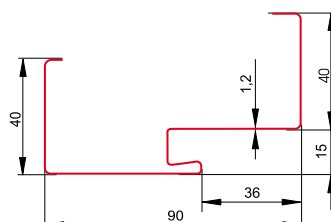

FD/25/21/B/72

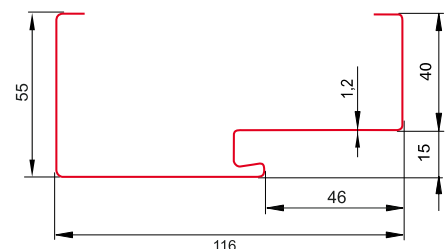



**Drzwi stalowe
55 mm
dwuskrzydłowe**

Drzwi stalowe 55 mm

dwuskrzydłowe



Tłoczenie T21

Przeszklenia
skrzydła biernego
S14 i S13

Przykładowe konfiguracje



Skrzydło bierne

B1



szer. min. 350 mm
tłoczenia: T20, T26, T29
szklenia: S13, S14

B2



szer. min. 400 mm
tłoczenia: T27, T28

B3



szer. min. 200 mm
skrzydło gładkie

B4



szer. min. 350 mm
skrzydło gładkie
szklenia: S07, S08,
S16, S17, S18, S33, S34,
S35, S36, S44

dostępna kolorystyka:



Prezentacja jest drobnym wycinkiem całej oferty. Istnieje możliwość indywidualnego zaprojektowania drzwi na podstawie wzorów i kolorów przedstawionych w katalogu.

Drzwi stalowe 55 mm

dwuskrzydłowe

Szerokość (światło przejścia)	Drzwi dwuskrzydłowe 55 mm	cena netto [zł]
drzwi w typowej szerokości 1250 mm, 1350 mm	gładkie, tłoczone	2350
od 1000 do 1400 mm		2660
od 1401 do 1800 mm		3190

Wyposażenie standardowe

- zamek główny trzyryglowy
- zamek górny trzyryglowy
- sześć bolców antywyważeniowych
- sześć zawiasów trójdzielnych Z5
- ościeżnica składana FD/25/21C/55 lub FD/25/21B/55 w laminacie w kolorze skrzydła
- zestaw okuć NIAGARA (klamka, rozety, wkładka, gałkowkładka)
- próg ze stali nierdzewnej

Wyposażenie dodatkowe za dopłatą

Ościeżnica aluminiowa z przegrodą termiczną	750
drzwi wypełnione pianą poliuretanową	320
Przeszklenia wg cen podanych na stronie 68-69	
Inne akcesoria za dopłatą na stronie 66	

Drzwi dwuskrzydłowe w typowej szerokości:

- kolor: złoty dąb, ciemny orzech;
- szerokość (światło przejścia):
 - 1250 mm (80E skrzydło czynne + 440 mm skrzydło bierne)
 - 1350 mm (90E skrzydło czynne + 440 mm skrzydło bierne)
- grubość skrzydła 55 mm
- skrzydło czynne w tłoczeniu głębokim T20, T21, T26, T29 w tłoczeniu płytkim T01, T41, T42, T43, T44, T45, T46, T47
- skrzydło bierne tłoczone



Światło przejścia	FD/25/21C/55		FD/25/21B/55	
	wysokość [mm]	szerokość [mm]	wysokość [mm]	szerokość [mm]
1250 mm (80E + 440 skrzydło bierne)	2080	1360	2075	1350
1350 mm (90E + 440 skrzydło bierne)	2080	1460	2075	1450

Drzwi dwuskrzydłowe wykonywane na wymiar:

- szerokość (światło przejścia):
 - od 1000 mm do 1400 mm (skrzydło czynne od 80E do 90E),
 - od 1401 mm do 1800 mm (skrzydło czynne od 80E do 90E);
- grubość skrzydła 55 mm.

Całkowicie przeszklone skrzydło bierne składa się z trzech szyb S14 oraz jednej S13 (szyba S13 umieszczona jest w miejscu najwyższego kasetonu).

Uwagi:

- szerokość skrzydła biernego przy tłoczeniu drzwi T20, T26, T29 wynosi minimum 350 mm;
- szerokość skrzydła biernego przy tłoczeniu drzwi T27, T28 wynosi minimum 400 mm;
- szerokość skrzydła biernego gładkiego z szybą S06, S07, S08, S16, S17, S18 wynosi minimum 350 mm;
- szerokość skrzydła biernego gładkiego bez szyby wynosi minimum 200 mm;

Ościeżnice do drzwi dwuskrzydłowych

FD/25/21/B/55

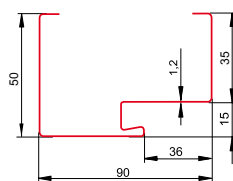

FD/25/21/C/55

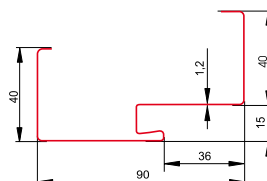

ościeżnica aluminiowa z przekładką termiczną

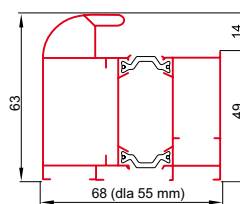

Ościeżnica laminowana folią PVC dostępna jest w kolorach:
55mm - złoty dąb, ciemny orzech, ciemny antracyt, dąb bagienny;
72mm - złoty dąb, ciemny orzech, ciemny antracyt, dąb bagienny,
winchester, antracyt drewnopodobny

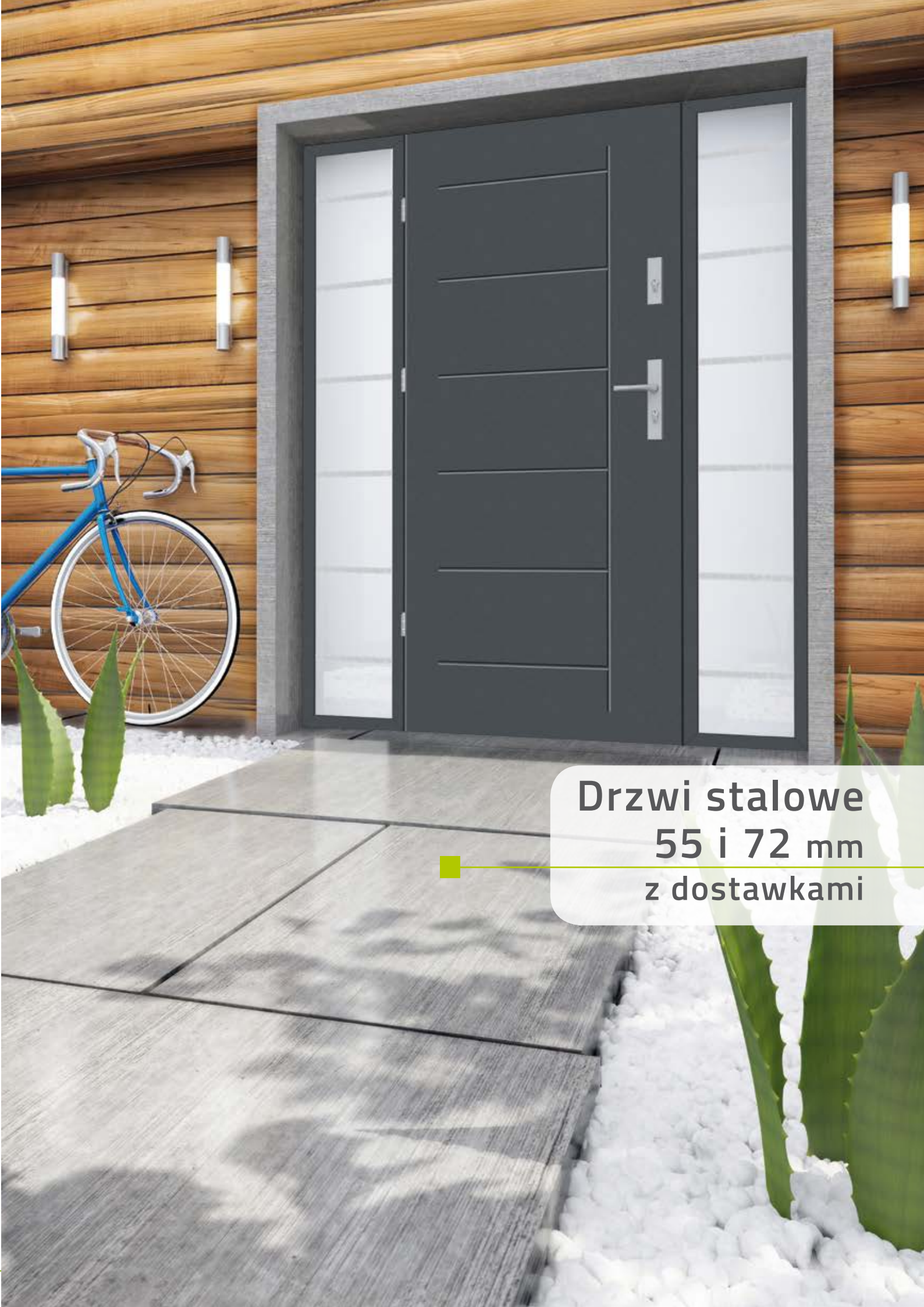

**Drzwi stalowe
55 i 72 mm
z dostawkami**

Drzwi stalowe 55 i 72 mm

z dostawkami

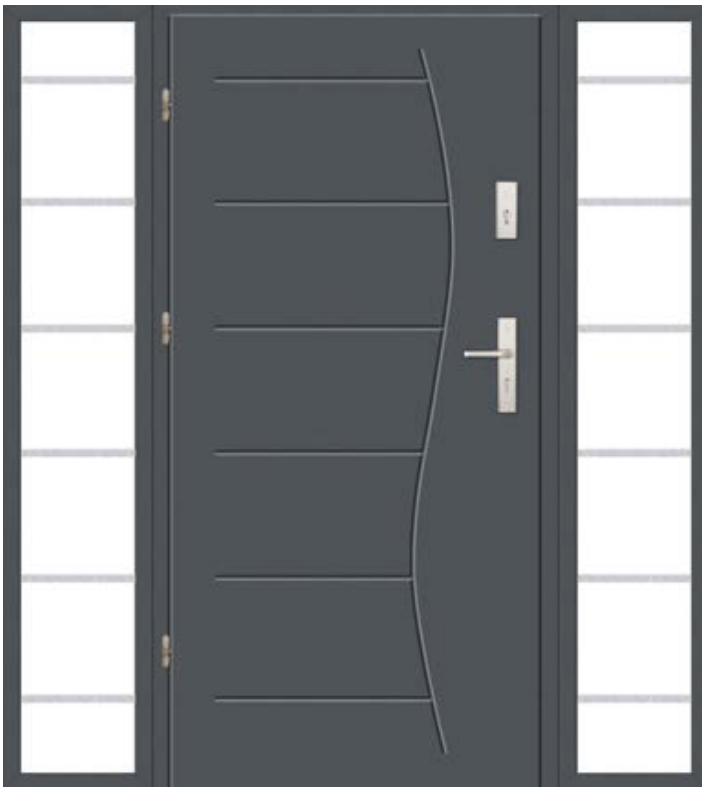

Tłoczenie
T43

Przykładowe konfiguracje

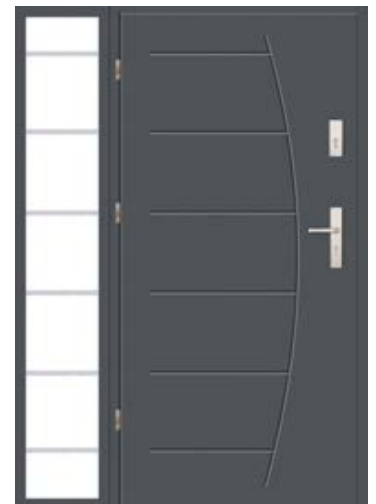

Parametry techniczne:

- grubość skrzydła 55 i 72 mm
- wypełnienie polistyren spieniony lub piana poliuretanowa
- skrzydło czynne o szerokości 80E, 90E, 100E
- tłoczenia: płytkie lub głębokie skrzydło czynne o szerokości 90E
- naświetla górne i boczne
- ościeżnica aluminiowa z przegrodą termiczną

Przeszklenia naświetli górných i bocznych



reflex



aplikacja



piaskowana
z paskami
przezroczystymi

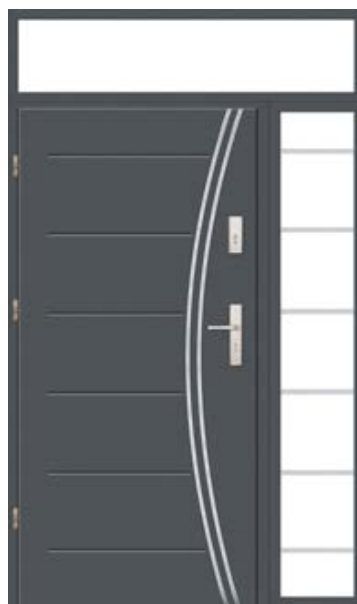

dostępna kolorystyka:



biały struktura



biały
drewnopodobny



ciemny orzech



dąb bagienny



ciemny antracyt

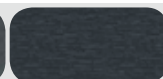

antracyt
drewnopodobny



winchester



dąb złoty

Drzwi stalowe 55 i 72 mm

z dostawkami

Szerokość	Drzwi stalowe 55 i 72 mm do naświetli	cena netto [zł]	
skrzydło czynne 80E, 90E	skrzydło gładkie, skrzydło płytkotłoczone, skrzydło głębokotłoczone	55 mm	72 mm
		2070	2405

Wyposażenie standardowe

- zamek dolny trzyryglowy
- uszczelka w skrzydle
- zamek górny trzyryglowy
- próg ze stali nierdzewnej z uszczelką
- trzy bolce antywyważeniowe
- trzy zawiasy trójdzielne Z5
- ościeżnica aluminiowa z przekładką termiczną
- zestaw okuć NIAGARA (klamka na długim szyldzie, rozeta, wkładka, gałkowkładka)

Wyposażenie dodatkowe za dopłatą

dopłata do drzwi 100E		320
aplikacje ozdobne ze stali nierdzewnej INOX	dopłata do aplikacji zewnętrznej	300
	dopłata do aplikacji dwustronnej	500
dopłata do drzwi wypełnionych pianą poliuretanową		320
naświetle boczne wg tabeli		
naświetle górne wg tabeli		
przeszklenia wg cen podanych na stronie 68-69		



Naświetla boczne do 55 mm					
wysokość	szerokość	200 mm	300 mm	400 mm	500 mm
2090 mm		874 zł	953 zł	1 032 zł	1 241 zł

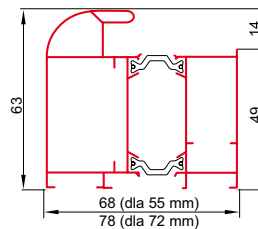

Ościeżnica laminowana folią PVC w kolorze: złoty dąb, ciemny orzech, ciemny antracyt, dąb bagienny, antracyt drewnopodobny (72 mm). Ościeżnica w kolorze z palety RAL do uzgodnienia z Działem Sprzedaży Stalarki.

Naświetla górne do 55 mm																			
	80 E	90 E	100 E																
wysokość	szerokość	930 mm	1030 mm	1130 mm	1230 mm	1330 mm	1430 mm	1530 mm	1630 mm	1730 mm	1830 mm	1930 mm	2030 mm	2130 mm	2230 mm	2330 mm	2430 mm	2530 mm	2630 mm
200 mm		586 zł	611 zł	637 zł	660 zł	679 zł	698 zł	714 zł	729 zł	741 zł	774 zł	808 zł	841 zł	874 zł	908 zł	941 zł	974 zł	1 007 zł	1 040 zł
300 mm		649 zł	693 zł	702 zł	725 zł	746 zł	766 zł	783 zł	798 zł	811 zł	846 zł	882 zł	917 zł	953 zł	989 zł	1024 zł	1 060 zł	1 096 zł	1 131 zł
400 mm		711 zł	722 zł	767 zł	791 zł	813 zł	834 zł	851 zł	867 zł	880 zł	918 zł	956 zł	994 zł	1 032 zł	1 070 zł	1 109 zł	1 146 zł	1 184 zł	1 222 zł
500 mm		774 zł	784 zł	831 zł	857 zł	880 zł	925 zł	970 zł	1 016 zł	1 061 zł	1 107 zł	1 152 zł	1 196 zł	1 241 zł	1 287 zł	1 332 zł	1 418 zł	1 423 zł	1 467 zł

Naświetla boczne do 72 mm					
wysokość	szerokość	200 mm	300 mm	400 mm	500 mm
2090 mm		1 175 zł	1 278 zł	1 381 zł	1 484 zł

Naświetla górne do 72 mm																			
	80 E	90 E	100 E																
wysokość	szerokość	930 mm	1030 mm	1130 mm	1230 mm	1330 mm	1430 mm	1530 mm	1630 mm	1730 mm	1830 mm	1930 mm	2030 mm	2130 mm	2230 mm	2330 mm	2430 mm	2530 mm	2630 mm
200 mm		688 zł	738 zł	787 zł	835 zł	865 zł	893 zł	940 zł	988 zł	1 035 zł	1 092 zł	1 129 zł	1 175 zł	1 223 zł	1 270 zł	1 317 zł	1 364 zł	1 411 zł	1 458 zł
300 mm		761 zł	813 zł	865 zł	918 zł	949 zł	979 zł	1 028 zł	1 079 zł	1 128 zł	1 178 zł	1 229 zł	1 278 zł	1 329 zł	1 375 zł	1 429 zł	1 479 zł	1 529 zł	1 579 zł
400 mm		833 zł	889 zł	945 zł	1 001 zł	1 032 zł	1 067 zł	1 116 zł	1 169 zł	1 223 zł	1 275 zł	1 329 zł	1 381 zł	1 435 zł	1 488 zł	1 541 zł	1 595 zł	1 647 zł	1 701 zł
500 mm		905 zł	964 zł	1 023 zł	1 082 zł	1 126 zł	1 148 zł	1 203 zł	1 260 zł	1 316 zł	1 372 zł	1 429 zł	1 484 zł	1 541 zł	1 597 zł	1 653 zł	1 710 zł	1 766 zł	1 850 zł

Safety line

**Drzwi stalowe
antywłamaniowe**

- Senator kl. RC2
- Senator E kl. RC2
- Hetman kl. RC3
- Batory kl. RC4(C)

przykładowe wzory



T01



T02



T04



T30



T32



T41



T43



T46



T43
A4



T45
A2



A5



A9

dostępna kolorystyka:



• kolorystyka skrzydeł „100”

Drzwi stalowe antywłamaniowe

SENATOR kl. RC2

Drzwi stalowe o podwyższonej odporności na włamanie „SENATOR” mają zastosowanie w budownictwie mieszkaniowym jedno- i wielorodzinnym. Ich podwyższona odporność na włamanie potwierdzona jest certyfikatem klasy RC2 (zgodnym z normą PN-EN 1627:2012) w akredytowanym laboratorium badawczym. Oferowane są w wersji gładkiej lub płytkotłoczonej. Skrzydło drzwiowe o grubości 45 mm wykonane jest z blachy ocynkowanej laminowanej folią PCV lub lakierowane według palety RAL, wypełnione polistyrenem spienionym oraz wzmocnione specjalnymi kształtownikami.



zamek górny



zamek główny



zawias

Szerokość	Drzwi SENATOR klasa RC2	cena netto [zł]
80N, 80, 80E, 90E	gładkie	1455
	płytkotłoczone	1505
100E	gładkie	1655
	płytkotłoczone	1805

Wyposażenie standardowe

- dwa zamki: zamek główny (pięć ruchomych rygli) w klasie 5 oraz zamek dodatkowy (trzy ruchome rygle) w klasie 7
- trzy bolce antywyważeniowe
- rozeta antywłamaniowa w klasie 4 (PN-EN 1906:2003)
- wkładka dolna atestowana w klasie B
- próg ze stali nierdzewnej
- wkładka górna z pokrętkiem atestowana w klasie B
- ościeznica w kolorze skrzydła FD/25/21/C (laminowana lub lakierowana)
- ościeznica jest przygotowana do montażu na gotową podłogę

Wyposażenie dodatkowe za dopłatą

aplikacje ozdobne ze stali nierdzewnej INOX	dopłata do aplikacji zewnętrznej	300
	dopłata do aplikacji dwustronnej	500
wizjer szerokokątny		17

Ościeznica do drzwi SENATOR FD/25/21/C składana z uszczelką

Szerokość	Całkowita wysokość ościeznicy przy gotowej podłodze Hc [mm]	Całkowita szerokość ościeznicy Sc [mm]	Wymiary otworu w ścianie murowanej – ościeznica osadzona jako narożna [mm]		Wymiary otworu w ścianie murowanej – ościeznica osadzona wewnątrz muru [mm]	
			wysokość	szerokość	wysokość	szerokość
80N	2080	874	2075	860	2090	890
80	2080	905	2075	890	2090	920
80E	2080	915	2075	900	2090	930
90E	2080	1015	2075	1000	2090	1030
100E	2080	1115	2075	1100	2090	1130

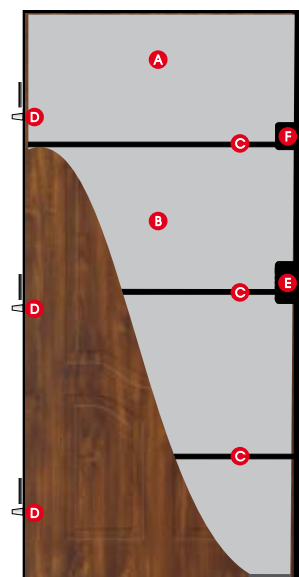

- A** polistyren spieniony
- B** stalowa blacha laminowana folią PCV
- C** wzmocnienia
- D** trzy bolce antywyważeniowe
- E** atestowany zamek główny
- F** atestowany zamek górny

FD/25/21/C/40

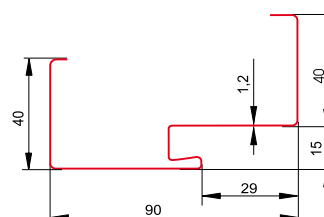

NOWOŚĆ

Drzwi stalowe antywłamaniowe

SENATOR E kl. RC2

47

Szerokość	Drzwi SENATOR E klasa RC2	cena netto [zł]
80N, 80, 80E, 90E	gładkie	1455
	plytkotłoczone	1505
100E	gładkie	1655
	plytkotłoczone	1805

Wyposażenie standardowe

- skrzydło drzwiowe z blachy laminowanej folią PCV
- zamek górny trzyrygłowy
- zamek dolny trzyrygłowy
- wkładka dolna atestowana w klasie B
- wkładka górna z pokrętkiem
- zestaw okuć AXA
- dwie uszczelki (w skrzydle i w ościeżnicy)
- ościeżnica w kolorze skrzydła Fd/25/21/B, FD25/21/C
- próg ze stali nierdzewnej

Wyposażenie dodatkowe za dopłatą

aplikacje ozdobne ze stali nierdzewnej INOX	dopłata do aplikacji zewnętrznej	300
	dopłata do aplikacji dwustronnej	500
dopłata do ościeżnicy stalowo-drewnianej		340
próg drewniany 800-900		65
wizjer szerokokątny		17



Ościeżnica do drzwi SENATOR E FD/25/21/C/40 składana z uszczelką

Szerokość	Wysokość skrzydła w przyłdże Hw [mm]	Szerokość skrzydła w przyłdże Sw [mm]	Wymiar w świetle ościeżnicy Sp [mm]	Wysokość ościeżnicy przy gotowej podłodze				Całkowita szerokość ościeżnicy					
				Wysokość otworu montażowego [mm]				Szerokość otworu montażowego [mm]					
				FD/25/21/C		FD/25/21/B		ościeżnica stalowo-drewniana		FD/25/21/C		ościeżnica stalowo-drewniana	
				Ho	Hc	Ho=Hc	Ho=Hc	So	Sc	So=Sc	So=Sc		
80N	2024	785	764	2065	2080	2075	2080	844	874	864	874		
	Wymiar otworu montażowego			2075	2090	2085	2090	865	895	885	895		
80E	2024	821	801	2065	2080	2075	2080	881	911	901	911		
	Wymiar otworu montażowego			2075	2090	2085	2090	900	930	920	930		
90N	2024	885	864	2065	2080	2075	2080	944	974	964	974		
	Wymiar otworu montażowego			2075	2090	2085	2090	965	995	985	995		
90E	2024	921	901	2065	2080	2075	2080	981	1011	1001	1011		
	Wymiar otworu montażowego			2075	2090	2085	2090	1000	1030	1020	1030		
100N	2024	985	964	2065	2080	2075	2080	1044	1074	1064	1074		
	Wymiar otworu montażowego			2075	2090	2085	2090	1065	1095	1085	1095		
100E	2024	1021	1001	2065	2080	2075	2080	1081	1111	1101	1111		
	Wymiar otworu montażowego			2075	2090	2085	2090	1100	1130	1120	1130		

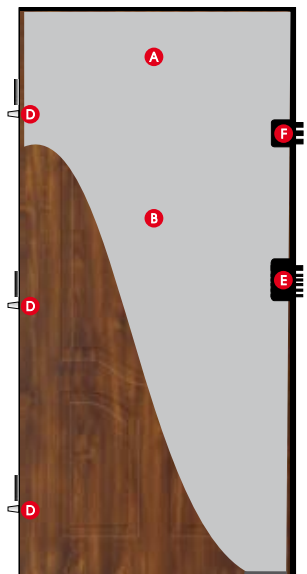

- A polistyren spieniony
- B stalowa blacha laminowana folią PCV
- D trzy bolce antywyważeniowe
- E atestowany zamek główny
- F atestowany zamek górny

FD/25/21B/55

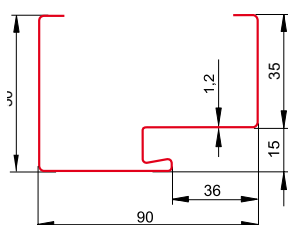

FD/25/21C/55

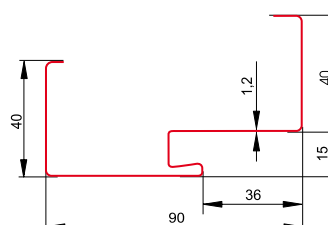

Drzwi stalowe antywłamaniowe

HETMAN kl. RC3 wewnętrzne 45 mm

Drzwi stalowe o podwyższonej odporności na włamanie „HETMAN” mają zastosowanie w budownictwie mieszkaniowym jedno- i wielorodzinnym. Ich podwyższona odporność na włamanie potwierdzona jest certyfikatem klasy RC3 (zgodnym z normą PN-EN 1627:2012) w akredytowanym laboratorium badawczym. Oferowane są w wersji gładkiej lub płytkotłoczonej.

Skrzydło drzwiowe o grubości 45 mm (wewnętrzne) i 55 mm (zewnątrzne) wykonane jest z blachy ocynkowanej laminowanej folią PCV lub lakierowane według palety RAL, wypełnione polistyrenem spienionym oraz wzmocnione specjalnymi kształtownikami.



zamek główny



zamek górny



zawias



zamek pomocniczy

Szerokość	Drzwi HETMAN klasa RC3	cena netto [zł]
80N, 80, 80E, 90E	gładkie	1515
	płytkotłoczone	1565
100E	gładkie	1730
	płytkotłoczone	1780

Wyposażenie standardowe

- trzy zamki: zamek główny (pięć ruchomych rygli) w klasie 5; zamek górny (trzy ruchome rygle) w klasie 7; oraz zamek dodatkowy (trzy ruchome rygle)
- rozeta antywłamaniowa w klasie 4 (PN-EN 1906:2003)
- wkładka dolna atestowana w klasie B
- wkładka górna z pokrętkiem atestowana w klasie B
- ościeżnica bez uszczelki w kolorze skrzydła FD/25/1 i FD/25/16 (laminowana lub lakierowana)
- za dopłatą ościeżnica z uszczelką w kolorze skrzydła FD/25/1/U i FD/25/16/U (laminowana lub lakierowana), ościeżnica jest przygotowana do montażu na gotową podłogę
- próg ze stali nierdzewnej

Wyposażenie dodatkowe za dopłatą

aplikacje ozdobne ze stali nierdzewnej INOX	dopłata do aplikacji zewnętrznej	300
	dopłata do aplikacji dwustronnej	500
	wizjer szerokokątny	17
	sztynny łańcuch	185
	wkładki klasy C	105
80N, 80, 80E, 90E	ościeżnica z uszczelką FD/25/1/U i FD/25/16/U	75
100E		85

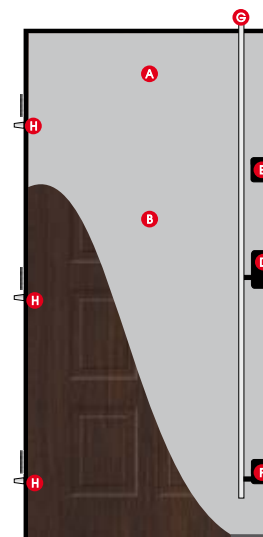

- A polistyren spieniony
- B stalowa blacha laminowana folią PCV
- D atestowany zamek główny
- E zamek górny
- F zamek pomocniczy zamka centralnego
- G punkt ryglowania zamka centralnego
- H trzy bolce antywyważeniowe



sztynny łańcuch w opcji

Ościeżnice składane do drzwi HETMAN – bez uszczelki FD/25/1; FD/25/16; z uszczelką FD/25/1/U; FD/25/16/U

UWAGA: Ościeżnica FD/25/16 i FD/25/16/U w rozmiarze 80N przeznaczona jest szczególnie dla klientów wymieniających drzwi wejściowe w obiektach wznoszonych z tzw. „wielkiej płyty”

Wyposażenie: otwór zaczepowy zamka górnego i dolnego • trzy zawiasy trójdzielne • osłonki otworów zaczepowych

Szerokość	Całkowita wysokość ościeżnicy przy gotowej podłodze Hc [mm]		Całkowita szerokość ościeżnicy Sc [mm]		Wymiary otworu w ścianie murowanej do osadzenia ościeżnicy przy gotowej podłodze [mm]			
					FD/25/1; FD/25/1/U		FD/25/16; FD/25/16/U	
	FD/25/1 FD/25/1/U	FD/25/16 FD/25/16/U	FD/25/1 FD/25/1/U	FD/25/16 FD/25/16/U	wysokość	szerokość	wysokość	szerokość
80N	2067	2067	864	864	2075	870	2040	810
80	2067	2067	890	890	2075	910	2040	835
80E	2077	2077	905	905	2085	925	2050	855
90E	2077	2077	1005	1005	2085	1025	2050	955
100E	2077	2077	1105	1105	2085	1125	2050	1055

FD/25/1

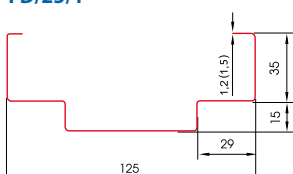

FD/25/16

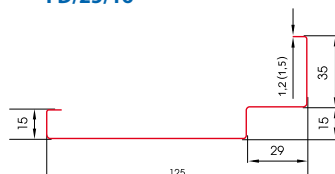

FD/25/1/U

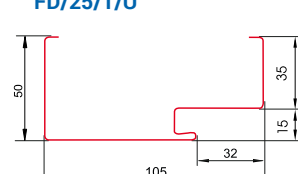

FD/25/16/U

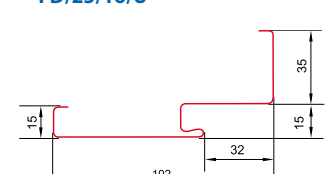

Drzwi stalowe antywłamaniowe

HETMAN kl. RC3 zewnętrzne 55 mm

49

Szerokość	Drzwi HETMAN klasa RC3 zewnętrzne 55 mm	cena netto [zł]
80N, 80, 80E, 90E	gładkie	1585
	plytkotłoczone	1640
100E	gładkie	1810
	plytkotłoczone	1870

Wyposażenie standardowe

- trzy zamki: zamek główny (pięć ruchomych rygli) w klasie 5; zamek górny (trzy ruchome rygle) w klasie 7; oraz zamek dodatkowy (trzy ruchome rygle)
- trzy bolce antywyważeniowe • rozeta antywłamaniowa w klasie 4 (PN-EN 1906:2003) • wkładka dolna atestowana w klasie B • wkładka górna z pokrętem atestowana w klasie B • ościeznica z uszczelką w kolorze skrzydła FD/25/21/B/55, FD/21/B/55, FD/25/21/C/55 i FD/21/C/55 (laminowana lub lakierowana), ościeznica jest przygotowana do montażu na gotową podłogę • próg ze stali nierdzewnej

Wyposażenie dodatkowe za dopłatą

aplikacje ozdobne ze stali nierdzewnej INOX	dopłata do aplikacji zewnętrznej	300
	dopłata do aplikacji dwustronnej	500
	wizjer szerokokątny	17
	szyby łańcuch	185

Ościeznice do drzwi HETMAN zewnętrznych

Szerokość	Wysokość ościeznicy przy gotowej podłodze			Całkowita szerokość ościeznicy		
	Wysokość otworu montażowego [mm]			Szerokość otworu montażowego [mm]		
	FD/21/C FD/25/21/C		FD/21/B FD/25/21/B	FD/21/C FD/25/21/C		FD/21/B FD/25/21/B
	Ho	Hc	Ho=Hc	So	Sc	So=Sc
80N	2065	2080	2075	844	874	864
	2075	2090	2085	865	895	885
80E	2065	2080	2075	881	911	901
	2075	2090	2085	900	930	920
90N	2065	2080	2075	944	974	964
	2075	2090	2085	965	995	985
90E	2065	2080	2075	981	1011	1001
	2075	2090	2085	1000	1030	1020
100N	2065	2080	2075	1044	1074	1064
	2075	2090	2085	1065	1095	1085
100E	2065	2080	2075	1081	1111	1101
	2075	2090	2085	1100	1130	1120

FD/25/21/B/55

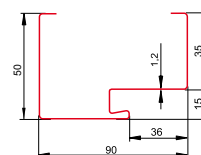

FD/25/21/C/55

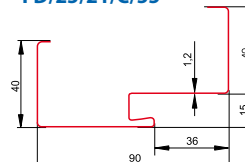

przykładowe wzory

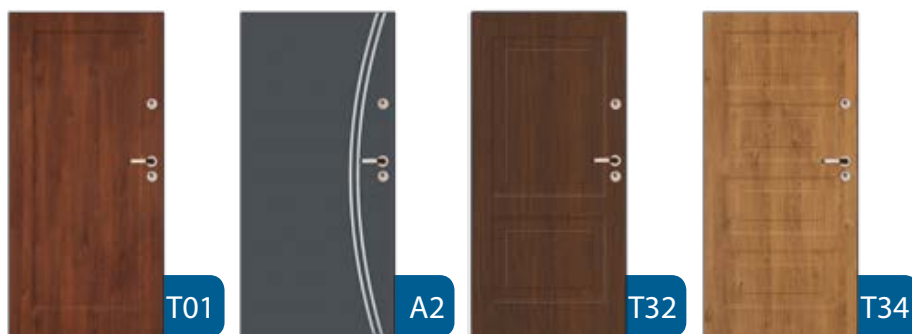

dostępna kolorystyka:



• kolorystyka skrzydeł „100”

Drzwi stalowe antywłamaniowe

BATORY kl. RC4(C) wewnętrzne 45 mm

Drzwi stalowe o podwyższonej odporności na włamanie „BATORY” mają zastosowanie w budownictwie mieszkaniowym jedno- i wielorodzinnym. Ich podwyższona odporność na włamanie potwierdzona jest certyfikatem klasy RC4(C) (zgodnym z normą PN-EN 1627:2012 – dla klasy 4; PN-B-92270:1990 – dla klasy C) w akredytowanym laboratorium badawczym. Oferowane są w wersji gładkiej lub w tłoczeniach T01, T02, T32, T34.

Skrzydło drzwiowe o grubości 45 mm (wewnętrzne) i 55 mm (zewnętrzne) wykonane jest z blachy ocynkowanej laminowanej folią PCV lub lakierowane według palety RAL, wypełnione polistyrenem spienionym oraz wzmocnione specjalnymi kształtownikami i prętami stalowymi.



Szerokość	Drzwi BATORY klasa RC4(C) wewnętrzne 45 mm	cena netto [zł]
80N, 80, 80E, 90E	gładkie	1770
	plytkotłoczone	1875
100E	gładkie	2000
	plytkotłoczone	2120

Wyposażenie standardowe

- trzy zamki: zamek główny (pięć ruchomych rygli) w klasie 5 ● zamek górny (trzy ruchome rygle) w klasie 7; oraz zamek dodatkowy (trzy ruchome rygle) ● trzy bolce antywyważeniowe ● rozeta antywłamaniowa w klasie 4 (PN-EN 1906:2003)
- wkładka dolna atestowana w klasie C ● wkładka górna z pokrętkiem atestowana w klasie C ● ościeżnica bez uszczelki w kolorze skrzydła FD/25/1 i FD/25/16 (laminowana lub lakierowana) ● za dopłatą ościeżnica z uszczelką w kolorze skrzydła FD/25/1/U i FD/25/16/U (laminowana lub lakierowana), ościeżnica jest przygotowana do montażu na gotową podłogę ● próg ze stali nierdzewnej



zamek główny



zamek górny



zawias



zamek pomocniczy



sztynny łańcuch w opcji

Wyposażenie dodatkowe za dopłatą		
aplikacje ozdobne ze stali nierdzewnej INOX	dopłata do aplikacji zewnętrznej	300
	dopłata do aplikacji dwustronnej	500
	wizjer szerokokątny	17
	sztynny łańcuch	185
80N, 80, 80E, 90E	ościeżnica z uszczelką FD/25/1/U; FD/25/16/U	75
100E		85

Ościeżnice do drzwi BATORY wewnętrznych

UWAGA: Ościeżnica FD/25/16 i FD/25/16/U w rozmiarze 80N przeznaczona jest szczególnie dla klientów wymieniających drzwi wejściowe w obiektach wznoszonych z tzw. „wielkiej płyty”.

Wyposażenie: ● otwór zaczepowy zamka górnego i dolnego ● trzy zawiasy trójdzielne ● osłonki tworów zaczepowych

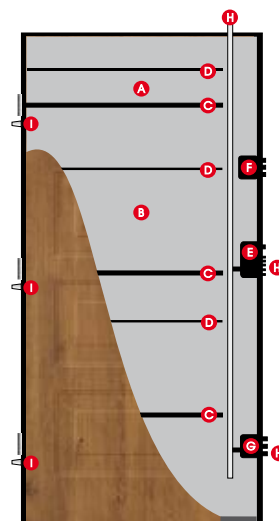

- A polistyren spieniony
- B stalowa blacha laminowana folią PCV
- C wzmocnienia
- D pręty hartowane
- E atestowany zamek główny
- F zamek górny
- G zamek pomocniczy zamka centralnego
- H punkt ryglowania zamka centralnego
- I trzy bolce antywyważeniowe

Szerokość	Całkowita wysokość ościeżnicy przy gotowej podłodze Hc [mm]		Całkowita szerokość ościeżnicy Sc [mm]		Wymiary otworu w ścianie murowanej do osadzenia ościeżnicy przy gotowej podłodze [mm]			
	FD/25/1 FD/25/1/U	FD/25/16 FD/25/16/U	FD/25/1 FD/25/1/U	FD/25/16 FD/25/16/U	FD/25/1; FD/25/1/U		FD/25/16; FD/25/16/U	
					wysokość	szerokość	wysokość	szerokość
80N	2067	2067	864	864	2075	870	2040	810
80	2067	2067	890	890	2075	910	2040	835
80E	2077	2077	905	905	2085	925	2050	855
90E	2077	2077	1005	1005	2085	1025	2050	955
100E	2077	2077	1105	1105	2085	1125	2050	1055

FD/25/1

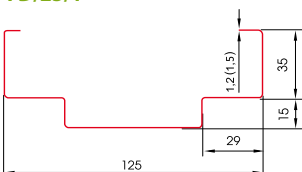

FD/25/16

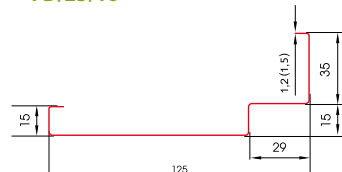

FD/25/1/U

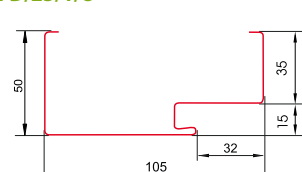

FD/25/16/U

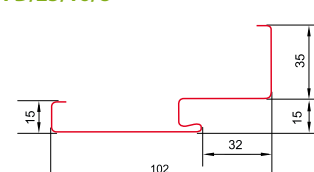

Silence line



**Drzwi stalowe
akustyczne
antywłamaniowe
klasa RC3**

- Mozart
- Mozart+
- Amadeo

Drzwi stalowe akustyczne antywłamaniowe

52

przykładowe wzory



T01



T07



T09



T32



T34



T42



T43



T45



T36



T41
A1



T47



A10

dostępna kolorystyka:



• kolorystyka skrzydeł „100”

Drzwi stalowe akustyczne antywłamaniowe

MOZART kl. RC3

53

Drzwi stalowe akustyczne o podwyższonej odporności na włamanie MOZART i MOZART+ mają zastosowanie w budownictwie mieszkaniowym jedno i wielorodzinnym, wykonane zgodnie z normą PN-EN 1627:2012. Oferowane są w wersji gładkiej i płytkotłoczonej. Skrzydło drzwiowe o grubości 55 mm wykonane z blachy ocynkowanej laminowanej folią PCV lub lakierowane według kolorów z palety RAL.



Szerokość	Drzwi MOZART, klasa RC3	cena netto [zł]
80N, 80E, 90N, 90E	gładkie	1730
	płytkotłoczone	1780
100N, 100E	gładkie	1945
	płytkotłoczone	2005

Wyposażenie standardowe

- trzy zamki: zamek główny (pięć ruchomych rygla) w klasie 5; zamek górny (trzy ruchome rygla) w klasie 7; oraz zamek dodatkowy (trzy ruchome rygla)
 - trzy bolce antywyważeniowe
 - komplet okuć PTZ
 - wkładka dolna atestowana w klasie B
 - wkładka górna z pokrętłem atestowana w klasie A
- ościeżnica z uszczelką w kolorze skrzydła FD25/21/B, FD25/21/C laminowane lub spawane malowane proszkowo FD/21B lub FD21/C, ościeżnica jest przygotowana do montażu na gotową podłogę
 - próg ze stali nierdzewnej

Wyposażenie dodatkowe za dopłatą

aplikacje ozdobne ze stali nierdzewnej INOX	dopłata do aplikacji zewnętrznej	300
	dopłata do aplikacji dwustronnej	500
wizjer szerokokątny		17
sztynny łańcuch		185
Zestaw okuć AXA I (PRESTIGE) kolory: F4, F6, F9		260



rygiel pionowy



zamek górny



zamek główny



zamek pomocniczy



zawias



sztynny łańcuch w opcji

dostępna kolorystyka:



podane ceny są cenami netto za komplet

• kolorystyka skrzydeł „100”

Drzwi stalowe akustyczne antywłamaniowe

54

MOZART+ kl. RC3

Szerokość	Drzwi MOZART+ , klasa RC3	cena netto [zł]
80N, 80E, 90N, 90E	gładkie	2020
	plytkotłoczone	2075
100N, 100E	gładkie	2240
	plytkotłoczone	2300

Wyposażenie standardowe

- zamek listwowy hakowy
- trzy bolce antywyważeniowe
- wkładka atestowana w klasie B
- zestaw okuć PTZ
- ościeżnica z uszczelką w kolorze skrzydła FD/25/21/B, FD/25/21/C laminowana lub spawana malowana proszkowo FD21/B, FD21/C, ościeżnica jest przygotowana do montażu na gotową podłogę
- próg ze stali nierdzewnej

Wyposażenie dodatkowe za dopłatą

aplikacje ozdobne ze stali nierdzewnej INOX	dopłata do aplikacji zewnętrznej	300
	dopłata do aplikacji dwustronnej	500
	wizjer szerokokątny	17
	sztywny łańcuch	185
	zestaw okuć AXA I (PRESTIGE) kolory: F4, F6, F9	260

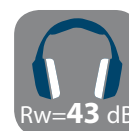

Szerokość	Wysokość ościeżnicy przy gotowej podłodze			Całkowita szerokość ościeżnicy		
	Wysokość otworu montażowego [mm]			Szerokość otworu montażowego [mm]		
	FD/21/C FD/25/21/C		FD/21/B FD/25/21/B	FD/21/C FD/25/21/C		FD/21/B FD/25/21/B
	Ho	Hc	Ho=Hc	So	Sc	So=Sc
80N	2065	2080	2075	844	874	864
	2075	2090	2085	865	895	885
80E	2065	2080	2075	881	911	901
	2075	2090	2085	900	930	920
90N	2065	2080	2075	944	974	964
	2075	2090	2085	965	995	985
90E	2065	2080	2075	981	1011	1001
	2075	2090	2085	1000	1030	1020
100N	2065	2080	2075	1044	1074	1064
	2075	2090	2085	1065	1095	1085
100E	2065	2080	2075	1081	1111	1101
	2075	2090	2085	1100	1130	1120

FD/21/C
FD/25/21/C/55

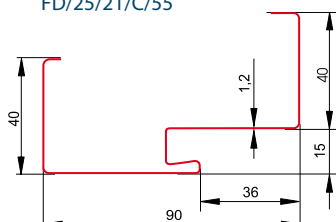

FD/21/B
FD/25/21/B/55

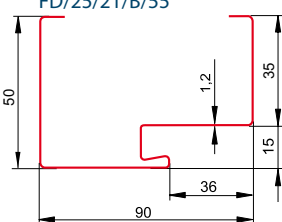

drzwi z zamkiem listwowym hakowym



zamek główny



drzwi z zamkiem listwowym hakowym

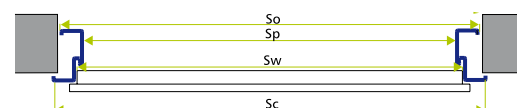
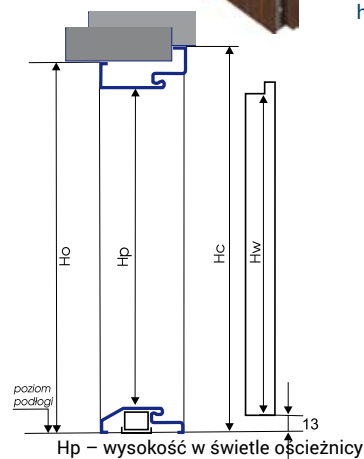

podane ceny są cenami netto za komplet

NOWOŚĆ

Drzwi stalowe akustyczne antywłamaniowe

AMADEO kl. RC3

55

Drzwi stalowe akustyczne o podwyższonej odporności na włamanie AMADEO mają zastosowanie w budownictwie mieszkaniowym jedno- i wielorodzinnym jako drzwi wejściowe zewnętrzne. Oferowane są w wersji gładkiej i płytkotłoczonej.

Skrzydło drzwiowe o grubości 55 mm wykonane z blachy ocynkowanej laminowanej folią PCV lub lakierowane według kolorów z palety RAL.



Szerokość	Drzwi AMADEO, klasa RC3	cena netto [zł]
80N, 80E, 90N, 90E	gładkie	1940
	płytkotłoczone	1990
100N, 100E	gładkie	2155
	płytkotłoczone	2215

Wyposażenie standardowe

- trzy zamki: zamek główny (pięć ruchomych rygli) w klasie 5; zamek górny (trzy ruchome rygły) w klasie 7; oraz zamek dodatkowy (trzy ruchome rygły)
 - trzy bolce antywyważeniowe
 - komplet okuć PTZ
 - wkładka dolna atestowana w klasie B
 - wkładka górna z pokrętkiem atestowana w klasie A
- ościeznica z uszczelką w kolorze skrzydła FD25/21/B, FD25/21/C laminowane lub spawane malowane proszkowo FD/21B lub FD21/C, ościeznica jest przygotowana do montażu na gotową podłogę
 - próg ze stali nierdzewnej

Wyposażenie dodatkowe za dopłatą

aplikacje ozdobne ze stali nierdzewnej INOX	dopłata do aplikacji zewnętrznej	300
	dopłata do aplikacji dwustronnej	500
wizjer szerokokątny		17
sztynny łańcuch		185
Zestaw okuć AXA I (PRESTIGE) kolory: F4, F6, F9		260



rygiel pionowy



zamek górny



zamek główny



zamek pomocniczy



zawias

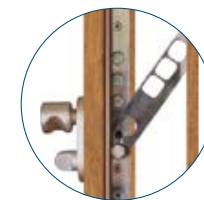

sztynny łańcuch w opcji

dostępna kolorystyka:



podane ceny są cenami netto za komplet

• kolorystyka skrzydeł „100”

Drzwi panelowe wewnątrzklatkowe

58

kl. RC3 i RC4(C)



gładkie



Dioryt



Impero



Ościeżnica hybrydowa

Ościeżnica hybrydowa to połączenie ościeżnicy metalowej z opaską z płyty MDF, można ją stosować do drzwi panelowych i metalowych. Zastosowanie tego zestawu do zabudowy eksponuje styl i elegancję drzwi.

Cena do uzgodnienia z Działem Sprzedaży Stolarki.

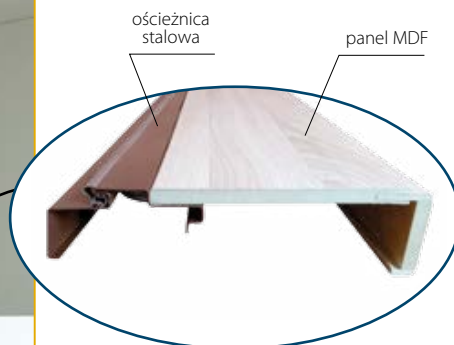
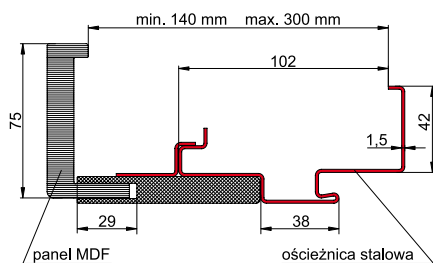

dostępna kolorystyka:

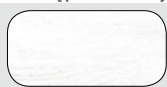

biały drewnopodobny



dąb bielony •



modrzew bielony •

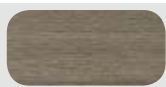

modrzew szary •



dąb miodowy •



akacja •



dąb hiszpański •



dąb złoty •



ciemny orzech

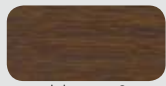

dąb stary •



modrzew czarny •

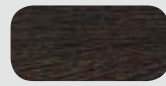

wenge bieszczadzki •

• kolorystyka skrzydeł „100”

Drzwi panelowe wewnątrzklatkowe

kl. RC3 i RC4(C)

57

Drzwi panelowe produkowane są w klasie RC3 i RC4(C) zgodnie z normą PN-EN 1627:2012. Doskonałe parametry techniczne i solidne wykonanie zapewniające dłuższą żywotność i odporność drzwi połączone z wymiennym panelem, umożliwiającym zmianę wizerunku drzwi wejściowych niewielkim kosztem, bez ryzyka utraty atestu antywłamaniowego. Istnieje możliwość wykonania paneli w dwóch wzorach tłoczenia. Mają zastosowanie jako drzwi wewnątrzklatkowe o małej wilgotności powietrza.

Skrzydło drzwiowe o grubości 65 mm wykonane jest z blachy ocynkowanej, wypełnione polistyrenem spienionym, wzmocnione specjalnymi kształtownikami i prętami stalowymi. Współczynnik dźwiękochłonności 34 dB przy zastosowaniu ościeżnicy z uszczelką, zapewnia bardzo dobrą izolację akustyczną.



zamek górny



zamek główny



zawias



zamek dolny



sztynny łańcuch w opcji

Szerokość	Drzwi panelowe o podwyższonej odporności na włamanie – klasa RC3 i klasa RC4(C)		cena netto [zł]
80N, 80"0", 90E	gładkie, tłoczone: DIORYT, IMPERO	klasa RC3	1945
		klasa RC4(C)	2310
100E	gładkie, tłoczone: DIORYT, IMPERO	klasa RC3	2210
		klasa RC4(C)	2625

Wyposażenie standardowe

- trzy zamki: zamek główny (pięć ruchomych rygli) w klasie 5 • zamek górny (trzy ruchome rygle) w klasie 7 • oraz zamek dodatkowy (trzy ruchome rygle)
- trzy bolce antywyważeniowe • rozeta antywłamaniowa w klasie 4 (PN-EN 1906:2003) • wkładka dolna atestowana w klasie B, w klasie C • wkładka górna z pokrętelem atestowana w klasie B, w klasie C • ościeżnica bez uszczelki w kolorze skrzydła FD/25/1 malowana proszkowo; za dopłatą ościeżnica z uszczelką FD/25/1/U lakierowana proszkowo. Ościeżnica jest przygotowana do montażu na gotową podłogę.

Wyposażenie dodatkowe za dopłatą		
80N, 80"0", 90E	próg ze stali nierdzewnej	60
100E		80
	wizjer szerokokątny	25
	sztynny łańcuch	185
80N, 80, 90E	ościeżnica z uszczelką FD/25/1/U	75
100E		85

Ościeżnica do drzwi panelowych – bez uszczelki FD/25/1; z uszczelką FD/25/1/U				
Szerokość	Całkowita wysokość ościeżnicy przy gotowej podłodze Hc [mm]	Całkowita szerokość ościeżnicy Sc [mm]	Wymiary otworu w ścianie murowanej; ościeżnica osadzona przy gotowej podłodze [mm]	
			szerokość	wysokość
80N	2067	868	874	2075
80"0"	2067	895	915	2075
90E	2077	1009	1029	2085
100E	2077	1109	1129	2085

FD/25/1

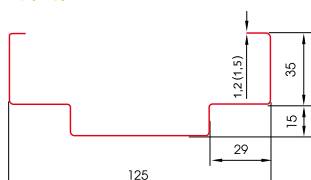

FD/25/1/U

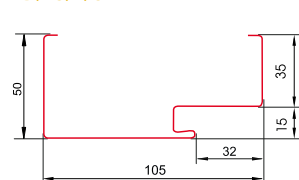

podane ceny są cenami netto za komplet

Drzwi panelowe wewnątrzklatkowe

bezklasowe

58



gładkie



Dioryt



Impero

Skrzydło drzwiowe o grubości 75 mm wykonane jest z blachy ocynkowanej wypełnionej polistyrenem spienionym. Element wykończeniowy stanowi panel z płyty MDF. Istnieje możliwość wykonania paneli gładkich oraz w dwóch wzorach tłoczenia. Mają zastosowanie jako drzwi wewnątrzklatkowe o małej wilgotności powietrza.

Szerokość	Drzwi panelowe bezklasowe wewnątrzlokalowe	cena netto [zł]
80E, 90E	gładkie, tłoczone: DIORYT, IMPERO	1630
Wyposażenie standardowe		

- zamek górny (trzy ruchome rygle)
- zamek dolny (trzy ruchome rygle)
- trzy zawiasy trójdzienne
- bolce antywyważeniowe
- uszczelka w skrzydle
- zestaw okuć Niagara plus wkładka oraz gałkownik w kolorze tytan
- ościeżnica FD21/B spawana, z uszczelką, lakierowana proszkowo.

Wyposażenie dodatkowe za dopłatą		
80E, 90E	próg ze stali nierdzewnej	60
	wizjer szerokokątny	25

Ościeżnica do drzwi panelowych z uszczelką FD/21/B/55				
Szerokość	Całkowita wysokość ościeżnicy przy gotowej podłodze Hc [mm]	Całkowita szerokość ościeżnicy Sc [mm]	Wymiary otworu w ścianie murowanej; ościeżnica osadzona przy gotowej podłodze	
			szerokość [mm]	wysokość [mm]
80E	2075	905	925	2085
90E	2075	1005	1025	2085

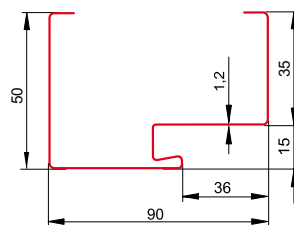

dostępna kolorystyka:

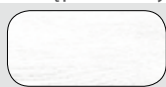

biały drewnopodobny



dąb bielony •



modrzew bielony •



modrzew szary •



dąb miodowy •



akacja •



dąb hiszpański •



dąb złoty •



ciemny orzech

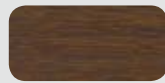

dąb stary •



modrzew czarny •

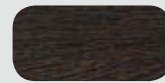

wenge bieszczadzki •

• kolorystyka skrzydeł, 100"



**Drzwi
stalowe
40 mm**

Drzwi stalowe 40 mm wewnętrzne

dostępne wzory



T01



T02



T04



T07



T09



T30



T32



T34



T36



T41



T42



T43

Drzwi stalowe 40 mm wewnątrzne

dostępne wzory • płytkotłoczone • gładkie

61

płytkotłoczone



T44

T45

T46

T47

szer.: 80E, 90E; wypełnienie: polistyren sponiony

1 205 zł

gładkie



szer.: 80E, 90E
wyp.: polistyren sponiony

1 205 zł

W skład kompletu wchodzi:

- skrzydło drzwiowe laminowane folią PCV
- ościeżnica w kolorze skrzydła wFD/25/21/C/40 z uszczelką
- próg ze stali nierdzewnej
- zamek dolny wpuszczany 72 mm
- zamek górny trzyryglowy
- trzy zawiasy czopowe wkręcane Z3
- trzy bolce antywyważeniowe
- zestaw okuć RAJA (klamka, rozeta, wkładka, gałkowkładka)

Parametry techniczne:

- grubość skrzydła 40 mm
- wypełnienie skrzydła – polistyren sponiony
- tłoczenie – płytkie
- możliwość skracania skrzydła do 160 mm

Dostępne szerokości:

„80”, „90”, „100”

Kolory:

drzwi o szerokości „100” dostępne w kolorach: złoty dąb, ciemny orzech, ciemny mahoń, wenge, dąb rustical, dąb bagienny, ciemny antracyt

Ościeżnice w opcji:

Ościeżnica składana z uszczelką do drzwi zewnętrznych wejściowych jednoskrzydłowych, wykonana z blachy laminowanej folią PCV lub spawana z uszczelką, pokryta farbą proszkową.

- FD/25/21/B/40 – laminowana folią PCV
- FD/21/B/40; FD/21/C/40 – malowana proszkowo

Dopłaty:

drzwi „100” – 320 zł



zamek główny

zamek górny

zawias



zaczep regulowany (za dopłatą)

otwory zaczepowe

FD/25/21/B/40
FD/21/B/40

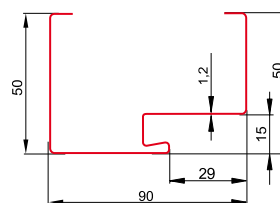

FD/25/21/C/40
FD/21/C/40

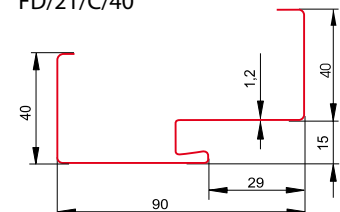

• kolorystyka skrzydeł „100”

podane ceny są cenami netto za komplet



szer.: 80, 90; wyp.: polistyren spieniony

ocynk
460 zł

brązowy, biały,
RAL 70 16, RAL7035
490 zł

szer.: 80, 90; wyp.: polistyren spieniony

drzwi techniczne
z ościeżnicą FD/21/N 570 zł

W skład kompletu wchodzi:

- skrzydło drzwiowe z blachy ocynkowanej malowanej
- ościeżnica narożna składana z uszczelką FD/25/21/N/O malowana proszkowo
- trzy zawiasy czopowe wkręcane Z3
- zestaw okuć (klamka bezpieczna, wkładka)
- zamek dolny wpuszczany 72 mm

Parametry techniczne:

- grubość skrzydła 40 mm
- wypełnienie skrzydła – polistyren spieniony
- skrzydło gładkie
- możliwość skracania skrzydła do 160 mm

Dostępne szerokości:

70, 80, 90, 100, 110

Kolory:

ocynk, biały, brązowy, RAL 7035, RAL 7016

Ościeżnica w opcji:

Ościeżnica narożna spawana z uszczelką FD/21/N malowana proszkowo – dopłata 70 zł

Dopłata do drzwi:

„70” – 160 zł

„100” – 160 zł

„110” – 320 zł

FD/25/21/N/O

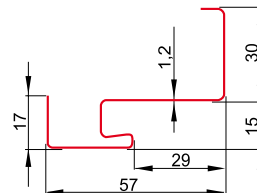

FD/21/N

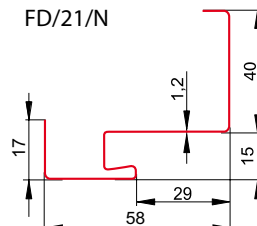

ST1



ST2



ST3

wypełnienie: polistyren spieniony; kolor: biały, brązowy, RAL 7035, RAL 7016 z ościeżnicą narożną spawaną z uszczelką FD/21/N malowaną proszkowo

790 zł

Drzwi stalowe produkowane na bazie blachy ocynkowanej doskonale prezentują się jako drzwi wejściowe, znajdują swoje zastosowanie także w biurach, magazynach oraz pomieszczeniach gospodarczych, takich jak piwnice, garaże.



ocynk •



brązowy •

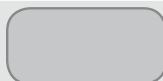

RAL 7035



RAL 7016



biały

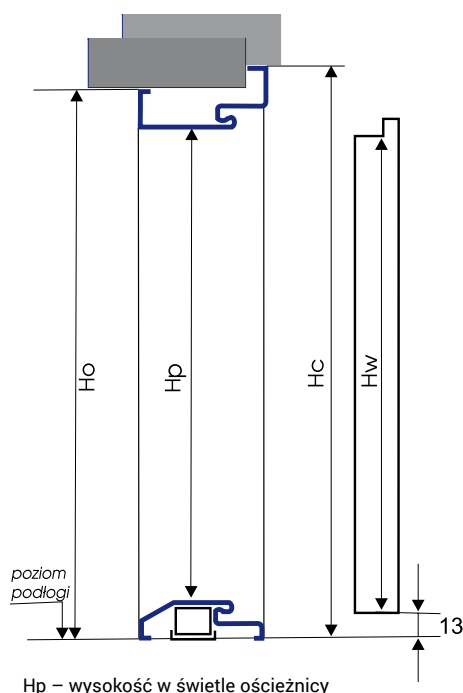
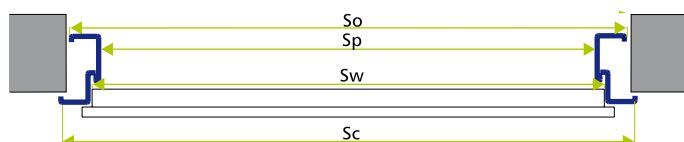

Drzwi o grubości 40 mm

Szerokość	Wysokość skrzydła w przyldze Hw [mm]	Szerokość skrzydła w przyldze Sw [mm]	Wymiar w świetle ościeżnicy Sp [mm]	Wysokość ościeżnicy przy gotowej podłodze [mm]							Całkowita szerokość ościeżnicy [mm]						
				Wysokość otworu montażowego							Szerokość otworu montażowego						
				FD/21/C FD/25/21/C		FD/21/N		FD/21/B FD/25/21/B		FD/21/N/0		FD/21/C FD/25/21 C		FD/21/N		FD/21/B FD/25/21/B	
Ho	Hc	Ho	Hc	Ho = Hc	Ho	Hc	So	Sc	So	Sc	So=Sc	So	Sc	So	Sc		
70	2015	715	695	2055	2070	2032	2070	2065	2032	2060	775	805	729	805	795	729	785
	Wymiar otworu montażowego			2065	2080	2045	x	2075	2045	x	795	825	750	x	815	750	x
80 N	2015	785	764	2055	2070	2032	2070	2065	2032	2060	844	874	798	874	864	798	854
	Wymiar otworu montażowego			2065	2080	2045	x	2075	2045	x	865	895	820	x	885	820	x
80	2015	815	795	2055	2070	2032	2070	2065	2032	2060	875	905	829	905	895	829	885
	Wymiar otworu montażowego			2065	2080	2045	x	2075	2045	x	895	925	850	x	915	850	x
80E	2025	825	805	2065	2080	2042	2080	2075	2042	2070	885	915	839	915	905	839	895
	Wymiar otworu montażowego			2075	2090	2050	x	2085	2050	x	905	935	860	x	925	860	x
90	2015	915	895	2055	2070	2032	2070	2065	2032	2060	975	1005	929	1005	995	929	985
	Wymiar otworu montażowego			2065	2080	2040	x	2075	2040	x	995	1025	950	x	1015	950	x
90 E	2025	925	905	2065	2080	2042	2080	2075	2042	2070	985	1015	939	1015	1005	939	995
	Wymiar otworu montażowego			2075	2090	2050	x	2085	2050	x	1005	1035	960	x	1025	960	x
100N	2015	1015	995	2055	2070	2032	2070	2065	2032	2060	1075	1105	1029	1105	1064	1029	1085
	Wymiar otworu montażowego			2065	2080	2040	x	2075	2040	x	1095	1125	1050	x	1085	1050	x
100	2015	1015	995	2055	2070	2032	2070	2065	2032	2060	1075	1105	1029	1105	1095	1029	1085
	Wymiar otworu montażowego			2065	2080	2040	x	2075	2040	x	1095	1125	1050	x	1115	1050	x
100E	2025	1025	1005	2065	2080	2042	2080	2075	2042	2070	1085	1115	1039	1115	1105	1039	1095
	Wymiar otworu montażowego			2075	2090	2050	x	2085	2050	x	1105	1135	1060	x	1125	1060	x

okucia

AXA
 HOME SECURITY

Komplet **HAGA**
 (klamka na długim szyldzie,
 rozeta)

F4, F6, F9 – 170 zł
 F8 – 195 zł



Komplet **NIAGARA**
 (klamka na długim szyldzie,
 rozeta)

F4, F6, F9 - 156 zł



Komplet **NIAGARA**
 (klamka-pochwytyt na długim
 szyldzie, rozeta)

F4, F6, F9 - 170 zł



Komplet **PTZ**
 (klamka, rozeta
 antywłamaniowa 2 szt.)

250 zł



Komplet **RAJA**
 (klamka, tarczka 2 szt.)

51 zł



Komplet **PRESTIGE**
 (klamka na długim szyldzie,
 rozeta)

F4, F6, F9 - 410 zł



Klamka
 bezpieczna
 kolor: brąz, biały
 RAL7016, RAL7035

24 zł

KOLORYSTYKA OKUĆ AXA



F4
 stare złoto

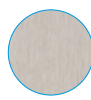

F6
 inox



F8
 czarny



F9
 tytan

AXA
HOME SECURITY

Elektroprzycisk*

antaby



AMSTERDAM Skos

do uzgodnienia z
Działem Sprzedaży
Stolarki



AMSTERDAM Prosta

do uzgodnienia z
Działem Sprzedaży
Stolarki



MONTERAL Prosta

do uzgodnienia z
Działem Sprzedaży
Stolarki



MONTERAL Gięta

do uzgodnienia z
Działem Sprzedaży
Stolarki



Komplet **Inga**
(okucia dedykowane
do antab)

209 zł

KOLORYSTYKA OKUCIA AXA



F4
stare złoto



F6
inox



F8
czarny



F9
tytan

* istnieje możliwość zastosowania elektroprzycisku w pozostałych modelach antab

FD-21/C
FD-21/B
FD-25/21C
FD-25/21
FD-21/N

Próg ze stali nierdzewnej z uszczelką do ościeżnic
FD-21/C, 21/B, 21/N, 25/21C.
Wykonanie: blacha nierdzewna o grubości 1 mm.
Montaż kołkami rozporowymi.



progi

Próg drewniany



Próg aluminiowy



zawiasy



Z1



Z2



Z3



Z5



zawias do ościeżnicy
stalowo-drewnianej
Z6



osłonki zawiasu do
ościeżnicy stalowo-
drewnianej



Akcesoria i wyroby

akcesoria i wyroby za dopłatą

AKCESORIA I WYROBY ZA DOPLATĄ	cena netto [zł]	40	40 tech.	55, 72	Senator	Hetman	Batory	Mozart	Mozart+	Drzwi Panelowe	Drzwi Panelowe klasowe	Drzwi z Naswie- tłami	Drzwi dwo- skrzy- dłowe
Ościeżnica aluminiowa	750			●									●
Ościeżnica stalowo-drewniana	340			●									●
Aplikacje dwustronne Inox	500	●		●	●	●	●	●	●			●	●
Aplikacje jednostronne Inox	300	●		●	●	●	●	●	●			●	●
kolor RAL na zamówienie klienta	cena do uzgod- nienia z DSS												
Skrzydło dwukolorowe	140	●	●	●	●	●	●	●	●	●	●	●	●
Wypełnienie pianą poliuretanową	320			●								●	●
Wzmocnienie pod samozamykacz	70	●	●	●	●	●	●	●	●	●	●	●	●
Samozamykacz	210	●	●	●	●	●	●	●	●	●	●	●	●
Przygotowanie pod elektrozaczep	80	●	●	●	●	●	●	●	●	●	●	●	●
Elektrozaczep	210	●	●	●	●	●	●	●	●	●	●	●	●
Zaczep funkcja rolka z przełącznikiem dzień/noc	315												
Zaczep regulowany	40			●									
Sztynny łańcuch	185					●	●	●	●				●
Ceownik zaślepiający skrzydło	35	●	●	●	●	●	●	●	●	●	●	●	●
Okapnik	76												
Tuleje wentylacyjne lub kratka wentylacyjna	65	●	●	●						●		●	●
Element ochronny INOX u dołu drzwi wys. 150 mm (Kopniak)	125			●								●	●
Oskłonka zawiasu do ościeżnicy stalowo drewnianej	7												
Bolce antywyważeniowe	25												
Wizjer	17	●	●	●	●	●	●	●	●	●	●	●	●
Wizjer cyfrowy model DDS 2 (zapisywanie 50 zdjęć)	310	●	●	●	●	●	●	●	●	●	●	●	●

dodatkowe akcesoria



S01



S02



S06



S07



S08

275 zł



S09

770 zł

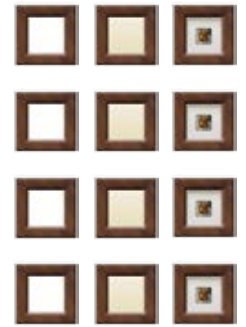

S10

685 zł



S11



S12

840 zł



S13



S14

210 zł/szt.



S15

770 zł



S16



S17



S18

370 zł



S20

685 zł



S21



S22

605 zł



S23



S24D



S25D



S26D



S24A



S25A



S26A

210 zł/szt.



S60

960 zł



S61

885 zł



S62

780 zł



S63

620 zł



S64

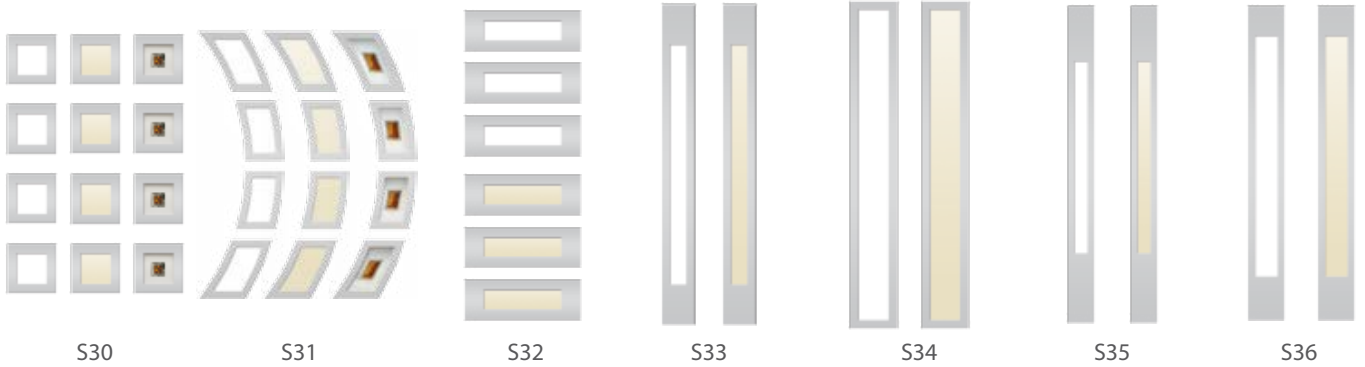

S30

S31

S32

S33

S34

S35

S36

840 zł



S37

S38

S39

S40

S41

840 zł

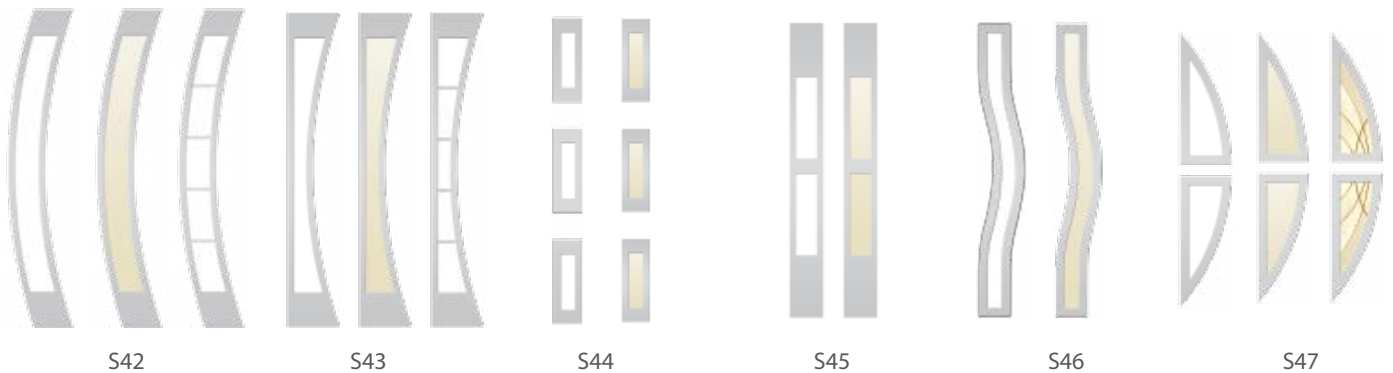

S42

S43

S44

S45

S46

S47

840 zł



S80



S81



S82



S83



S84



S90

1200 zł

1150 zł

1050 zł

950 zł

780 zł

1260 zł

ościeżnice stalowe, bez uszczelki, do ścian murowanych

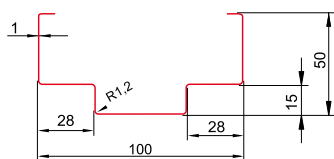
**FD/1**

Ościeżnica symetryczna bez uszczelki przeznaczona do drzwi wewnątrzlokalowych. Pokrycie farbą proszkową w kolorze brązowym 8017, białym 9010, miodowym 8003, szary 7035. Wykonanie kierunkowe – lewe lub prawe.

Opcje wykonania:

- trzeci zawias wkręcany,
- otwór zaczepowy zamka górnego,
- osłonki otworów zaczepowych,
- kotwy montażowe,
- wysokość na gotową podłogę.

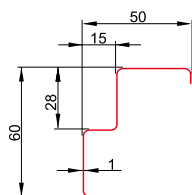
**FD/7**

Ościeżnica narożna mała bez uszczelki przeznaczona do drzwi wewnątrzlokalowych. Pokrycie farbą proszkową w kolorze brązowym 8017, białym 9010, miodowym 8003, szary 7035. Wykonanie kierunkowe – lewe lub prawe.

Opcje wykonania:

- trzeci zawias wkręcany,
- otwór zaczepowy zamka górnego,
- osłonki otworów zaczepowych,
- kotwy montażowe odginane,
- wysokość na gotową podłogę.

Szerokość	Wymiar w świetle ościeżnicy Sp [mm]	Wysokość ościeżnicy próg zalewany betonem [mm]					Całkowita szerokość ościeżnicy [mm]			
		FD/1 FD/8	FD/7		FD/3/S		FD/1 FD/8	FD/7		FD/3/S
			Ho = Hc	Ho	Hc	Ho = Hc		So = Sc	So	
70	694	2090	2048	2090	2090	2090	795	710	795	795
80	794	2090	2048	2090	2090	2090	895	810	895	895
90	894	2090	2048	2090	2090	2090	995	910	995	995
100	994	2090	2048	2090	2090	2090	1095	1010	1095	1095

ościeżnice stalowe, z uszczelką, do ścian murowanych

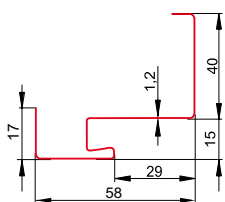
**FD/21/N**

Ościeżnica narożna mała z uszczelką, przeznaczona do drzwi wewnętrznych i zewnętrznych. Pokrycie farbą proszkową w kolorze brązowym 8017, białym 9010, miodowym 8003, szary 7035. Wykonanie kierunkowe – lewe lub prawe.

Wyposażenie:

- trzy zawiasy regulowane płytkowe,
- uszczelka wciskana w kolorze brązowym lub popielatym,
- osłonki otworów zaczepowych,
- kotwy montażowe odginane,
- otwór zaczepowy zamka górnego,
- wysokość na gotową podłogę.

ościeżnice stalowe, z uszczelką, do ścian murowanych

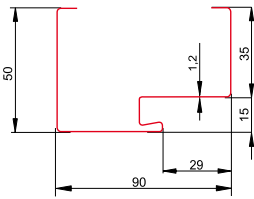

FD/21/B

Ościeżnica spawana do drzwi wewnętrznych i zewnętrznych wejściowych jednoskrzydłowych z uszczelką. Pokrycie farbą proszkową w kolorze brązowym 8017, białym 9010, miodowym 8003, szary 7035. Wykonanie kierunkowe – lewe lub prawe.

Wyposażenie:

- trzy zawiasy regulowane płytkowe,
- uszczelka wciskana w kolorze brązowym lub popielatym,
- osłonki otworów zaczepowych,
- kotwy montażowe,
- otwór zaczepowy zamka górnego.

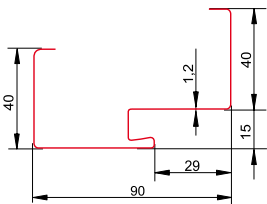

FD/21/C

Ościeżnica spawana do drzwi wewnętrznych i zewnętrznych wejściowych jednoskrzydłowych z uszczelką. Pokrycie farbą proszkową w kolorze brązowym 8017, białym 9010, miodowym 8003, szary 7035. Wykonanie kierunkowe – lewe lub prawe.

Wyposażenie:

- trzy zawiasy regulowane płytkowe,
- uszczelka wciskana w kolorze brązowym lub popielatym,
- osłonki otworów zaczepowych,
- kotwy montażowe,
- otwór zaczepowy zamka górnego.

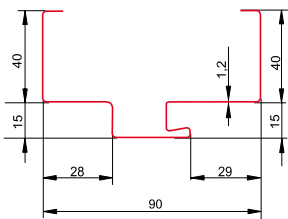

FD/21/K

Ościeżnica spawana obustronna z uszczelką przeznaczona do drzwi wewnętrznych i zewnętrznych wejściowych jednoskrzydłowych. Pokrycie farbą proszkową w kolorze brązowym 8017, białym 9010, miodowym 8003, szary 7035. Wykonanie – ościeżnica uniwersalna trzyzawiasowa (zawias płytkowy).

Opcje wykonania:

- otwór zaczepowy zamka górnego.

Wersja 1.

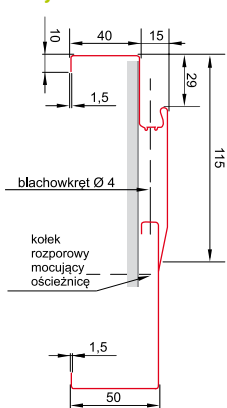

Wersja 2.

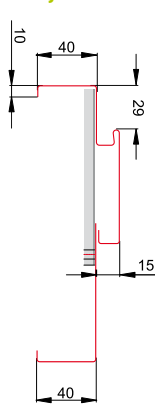

FD/22

Ościeżnica regulowana wewnątrzlokalowa z uszczelką przeznaczona do ścian wznoszonych dowolną technologią. Montaż ościeżnicy na poziomie „zero” przy gotowej podłodze. Pokrycie farbą proszkową w kolorze RAL brązowym 8017, białym 9010, miodowym 8003 lub w innym kolorze RAL po uzgodnieniu z Działem Sprzedaży Stolarki.

Wersja składana z blach laminowanych.

Wyposażenie:

- trzy zawiasy regulowane płytkowe,
- uszczelka wciskana w kolorze brązowym lub popielatym,
- osłonki otworów zaczepowych,
- kotwa montażowa.

Opcje wykonania:

- otwór zaczepowy zamka górnego, w otwory pod bolce antywyważeniowe.
- zawiasy 3D



typ ościeżnicy	zakres regulacji [mm]
FD/22	95 – 125
	125 – 155
	155 – 185
	185 – 215
	215 – 245
	245 – 275
	275 – 305

Szerokość	Wymiar w świetle ościeżnicy Sp [mm]	Wysokość ościeżnicy przy gotowej podłodze [mm]					Wysokość ościeżnicy próg zalewany betonem [mm]					Całkowita szerokość ościeżnicy [mm]									
		FD/21/N		FD/21/C		FD/21/B	FD/21/K		FD/22	FD/21/N		FD/21/C		FD/21/B	FD/21/K		FD/22				
		Ho	Hc	Ho	Hc	Ho=Hc	Ho=Hc	Ho=Hc	Ho	Hc	Ho	Hc	Ho=Hc	Ho=Hc	So	Sc	So=Sc	So=Sc	So=Sc		
70	694	2032	2070	2055	2070	2065	2070	2070	2057	2095	2080	2095	2090	2095	729	805	775	805	795	805	805
80 "0"	794	2032	2070	2055	2070	2065	2070	2070	2057	2095	2080	2095	2090	2095	829	905	875	905	895	905	905
80E	805	2042	2080	2065	2080	2075	2080	2080	2057	2095	2080	2095	2090	2095	839	915	885	915	905	915	915
90	894	2032	2070	2055	2070	2065	2070	2070	2057	2095	2080	2095	2090	2095	929	1005	975	1005	995	1005	1005
90 E	905	2042	2080	2065	2080	2075	2080	2080	2057	2095	2080	2095	2090	2095	939	1015	985	1015	1005	1015	1015
100	994	2032	2070	2055	2070	2065	2070	2070	2057	2095	2080	2095	2090	2095	1029	1105	1075	1105	1095	1105	1105

ościeżnice stalowe, bez uszczelki, do ścian kartonowo-gipsowych lub murowanych

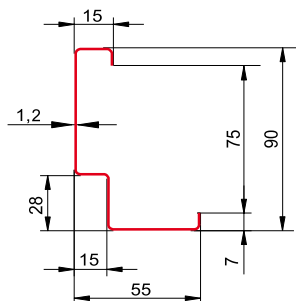

FD-16, FD-17, FD-18

Ościeżnica asymetryczna bez uszczelki przeznaczona do drzwi wewnątrzlokalowych. Pokrycie farbą proszkową w kolorze brązowym 8017, białym 9010, miodowym 8003, szary 7035. Wykonanie kierunkowe – lewe lub prawe.

Opcje wykonania:

- trzeci zawias wkręcany,
- otwór zaczepowy zamka górnego,
- osłonki otworów zaczepowych,
- kotwy montażowe,
- zawias płytkowy,
- wysokość na gotową podłogę.

Osadzanie w ścianie kartonowo-gipsowej

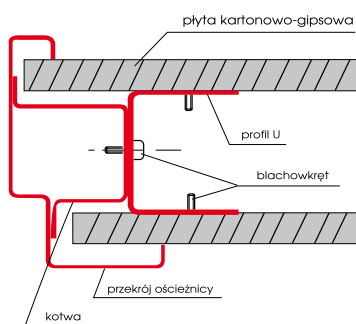

Osadzanie w ścianie murowanej

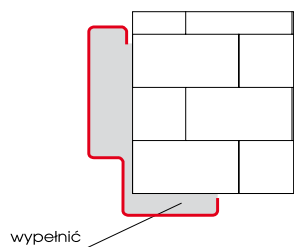

typ ościeżnicy	szerokość	grubość ścianki
FD-16	"600-900" mm	75 mm
FD-17	"600-900" mm	100 mm
FD-18	"600-900" mm	125 mm

szerokość	wymiary otworu w ścianie murowanej do osadzenia ościeżnicy (próg zalewany betonem) [mm]		gipsowo-kartonowej do osadzenia ościeżnicy [mm]	
	wysokość	szerokość	wysokość	szerokość
60	2065	645	2085	690
70	2065	745	2085	790
80	2065	845	2085	890
90	2065	945	2085	990
100	2065	1045	2085	1090
toler.	+5 mm - 0	+10 mm - 0	+5 mm - 0	+ 10 mm - 0

OŚCIEŻNICE STALOWE, Z USZCZELKĄ, DO ŚCIAN KARTONOWO-GIPSOWYCH LUB MUROWANYCH

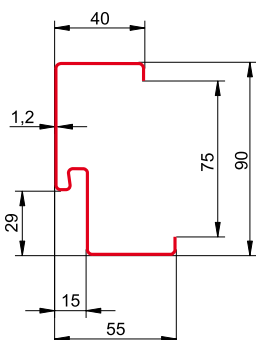

FD-11, FD-12, FD-13

Ościeżnice asymetryczne z uszczelką przeznaczone do drzwi wewnątrzlokalowych. Pokrycie farbą proszkową w kolorze brązowym 8017, białym 9010, miodowym 8003, szary 7035. Wykonanie kierunkowe – lewe lub prawe.

Opcje wykonania:

- trzeci zawias wkręcany,
- otwór zaczepowy zamka górnego,
- osłonki otworów zaczepowych,
- kotwy montażowe,
- wysokość na gotową podłogę.

ościeżnice stalowe, z uszczelką, do ścian kartonowo-gipsowych lub murowanych

Osadzanie w ścianie kartonowo-gipsowej

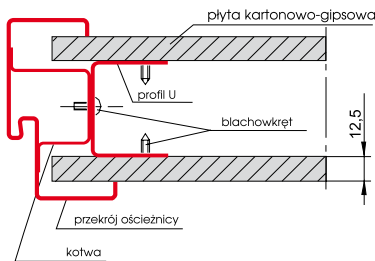

Osadzanie w ścianie murowanej

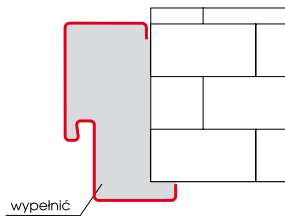

FD-11, FD-12

typ ościeżnicy	szerokość	grubość ścianki
FD-11	"600-900" mm	75 mm
FD-12	"600-900" mm	100 mm
FD-13	"600-900" mm	125 mm

szerokość	wymiary otworu w ścianie murowanej do osadzenia ościeżnicy (próg zalewany betonem) [mm]		gipsowo-kartonowej do osadzenia ościeżnicy [mm]	
	wysokość	szerokość	wysokość	szerokość
60	2090	690	2090	690
70	2090	790	2090	790
80	2090	890	2090	890
90	2090	990	2090	990
100	2090	1090	2090	1090
toler.	+5 mm - 0	+10 mm - 0	+5 mm - 0	+ 10 mm - 0

FD-13

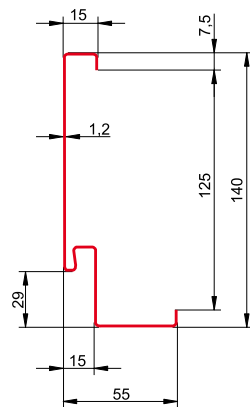

szerokość	wymiary otworu w ścianie murowanej do osadzenia ościeżnicy (próg zalewany betonem) [mm]		gipsowo-kartonowej do osadzenia ościeżnicy [mm]	
	wysokość	szerokość	wysokość	szerokość
60	2065	645	2085	690
70	2065	745	2085	790
80	2065	845	2085	890
90	2065	945	2085	990
100	2065	1045	2085	1090
toler.	+5 mm - 0	+10 mm - 0	+5 mm - 0	+ 10 mm - 0

Osadzanie w ścianie kartonowo-gipsowej

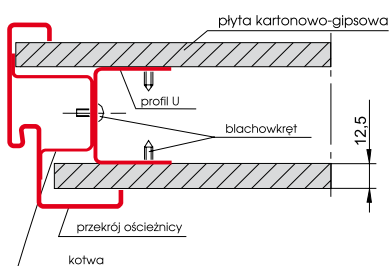

Osadzanie w ścianie murowanej

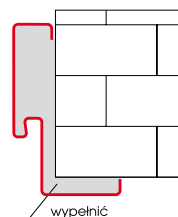

Spółka produkuje stolarkę aluminiową:

- drzwi,
- okna,
- drzwi przeciwpożarowe systemu Aluprof MB-78EI
- fasady,
- ścianki działowe,
- wiatrołapy.

Wyceny robimy na indywidualne zapytania klientów.

Przykłady realizacji:

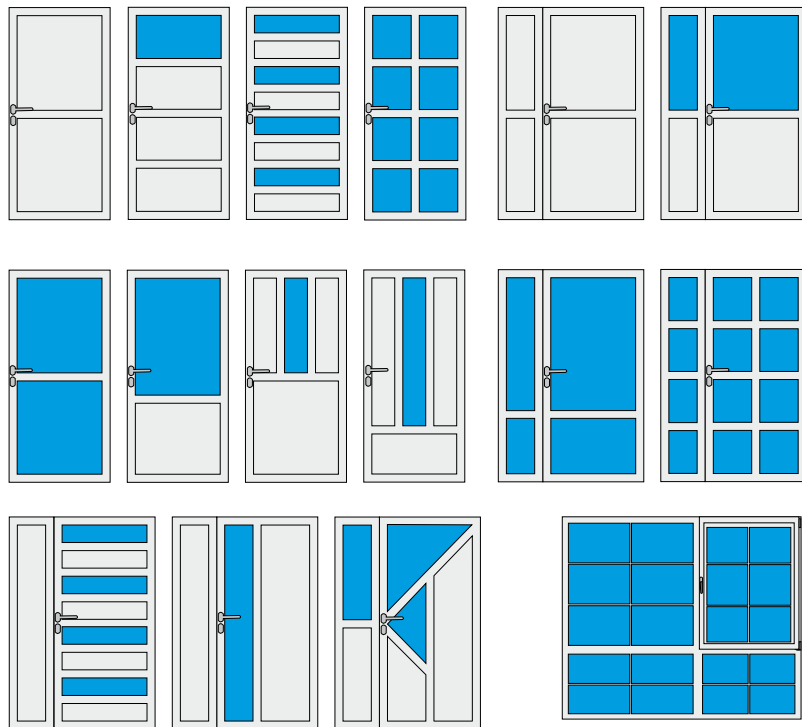

ALUPROF

Systemy okiennie-drzwiowe

Nowoczesne systemy aluminiowe, służą do wykonania nie wymagających lub wymagających izolacji termicznej elementów architektonicznej zabudowy wewnętrznej i zewnętrznej, np: różnych typów ścianek działowych, okien, fasad, ogrodów zimowych, drzwi w tym drzwi przesuwnych ręcznie i automatycznie, drzwi wahadłowych, wiatrołapów, witryn, boksów kasowych, gablot. Więcej informacji na stronie internetowej www.futryna.com.pl/strona-glowna/produkty/stolarka-aluminiowa.



MB-45



MB-60



MB-70



MB-86



MB-60 EI



MB-78 EI

SYSTEM przeciwpożarowy MB-78 EI w klasach EI15 do EI90

System MB-78EI służy do wykonania wewnętrznych lub zewnętrznych przegród przeciwpożarowych z drzwiami jedno- i dwuskrzydłowymi w klasie odporności ogniowej EI15; EI30; EI45; EI60; lub EI90.



Stalprodukt

ZAMOŚĆ Sp. z o.o.

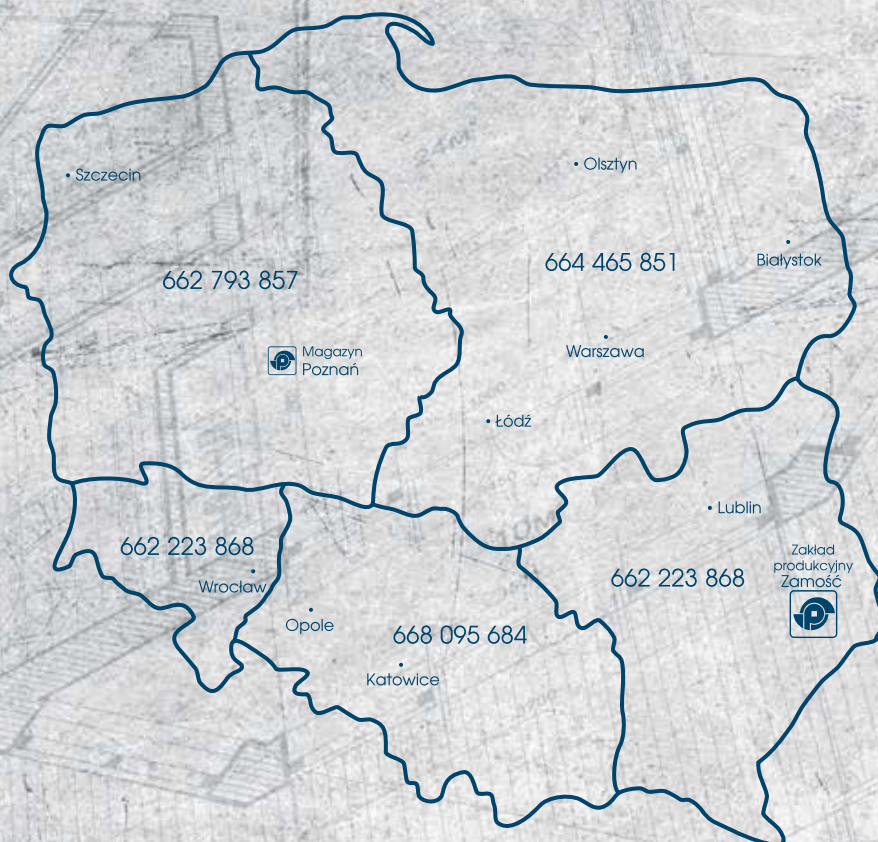

„Stalprodukt Zamość” Sp. z o.o.

22-400 Zamość
ul. Kilińskiego 86
tel. 84 639 34 41; 84 638 97 71
fax 84 639 24 42
www.futryna.com.pl

Magazyn Poznań

60-167 Poznań
ul. Wołowska 70
kom. 692 960 500
kom. 668 068 538
e-mail: poznan@futryna.com.pl

Dział sprzedaży stolarki

tel. 84 638 97 85 - 86
fax 84 638 97 92
e-mail: emilia.smolenska@futryna.com.pl
krzysztof.gronowski@futryna.com.pl
zapytania@futryna.com.pl

Polska Technika Zabezpieczeń Sp. z o.o.

04-394 Warszawa
ul. Siennicka 29a
tel. 22 813 03 03
kom. 601 780 333
kom. 606 477 587
e-mail: ptz@ptz.pl

