

GERDA®

PRODUCENT DRZWI KLASY PREMIUM

DRZWI
DO
DOMÓW

THERMO PRIME
THERMO PREMIUM
OPTIMA

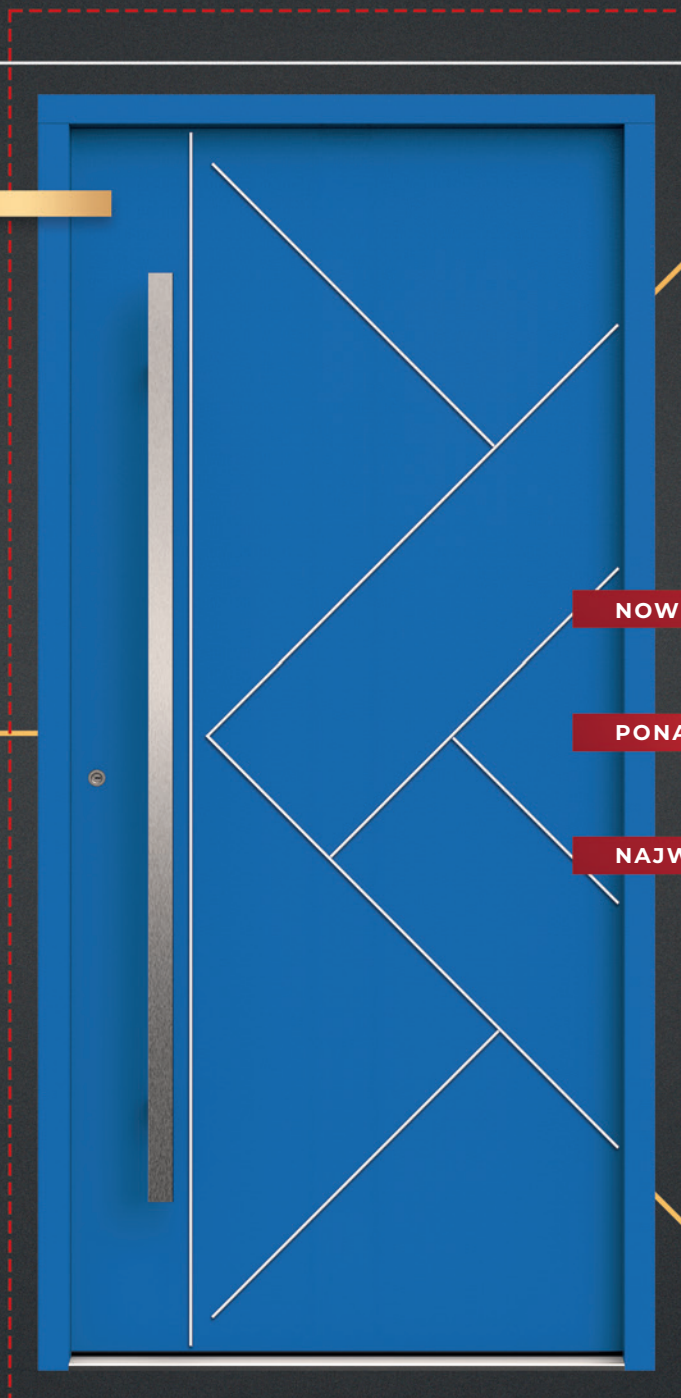

NOWE WZORNICTWO I TECHNOLOGIE

PONAD 35 LAT RAZEM

NAJWYŻSZE STANDARDY JAKOŚCI

EDYCJA 2.2024



DRZWI



Nasze rozwiązania ościeżnic i skrzydeł drzwiowych doskonale sprawdzają się nawet w najbardziej wymagających obiektach. Oferowane przez nas drzwi panelowe i metalowe mogą poszczycić się ponadprzeciętną trwałością, funkcjonalnością (np.: możliwością łatwego demontażu i wymiany panela drzwiowego) oraz swobodą aranżacji.



BRAMY

Wszystkie oferowane przez nas bramy garażowe są zgodne z europejskimi standardami. Bramy GERDA są wyposażone w kompletny system zabezpieczeń, bez jakichkolwiek dopłat.

Seria bram Trend to ekonomiczne, ale trwałe i funkcjonalne rozwiązanie, świetnie sprawdzające się w obiektach deweloperskich.

Bramy z linii Prestige i Prestige Plus gwarantują bardzo dobrą izolację termiczną, między innymi dzięki zastosowaniu ciepłych paneli o grubości 45 mm. Będą doskonałe dla budynków o wysokich wymagach energooszczędności.

ZAMKI I OKUCIA



Bezpieczeństwo przede wszystkim.

Wysoką odporność na włamania uzyskujemy dzięki wewnętrznym odlewom lub płytkom stalowym poddawanych obróbce cieplnej. Hartowana osłona wkładki bębnekowej zabezpiecza ją przed wyrwaniem i uniemożliwia jej przewiercenie.

System klucza generalnego, czyli MASTER KEY to rozwiązanie dedykowane obiektom użytkowym. Przy pomocy jednego klucza można otworzyć określoną liczbę zamknięć. Dzięki temu komunikacja wewnątrz obiektu jest prosta i szybka, a zarządzanie dostęпами do stref i pomieszczeń niezwykle komfortowe.



STOLARKA ALUMINIOWA

GERDA to również stolarka aluminiowa. Realizujemy ścianki działowe, drzwi, okna, witryny oraz przestrzenne zabudowy wewnętrzne i zewnętrzne, także w wersji przeciwpożarowej i dymoszczelnej oraz o podwyższonej odporności na włamanie.

ZMIEŃ SWÓJ SMARTFON W INTELIGENTNY ZAMEK DO DRZWI



OTWIERAJ DRZWI SMARTFONEM

Otwieraj i zamykaj drzwi oraz sprawdzaj status zamka z dowolnego miejsca na świecie. Dzięki funkcji automatycznego otwierania nie musisz wyjmować smartfona z kieszeni czy torebki. Zamek sam wykryje Twoją obecność i wpuści Cię do domu. W analogiczny sposób możesz korzystać z funkcji samozamykania.

WYDAJNY AKUMULATOR

Inżynierowie Gerdy przy współpracy z Instytutem Badawczym z Korei Południowej opracowali dedykowany i bardzo wydajny akumulator o niewielkich rozmiarach. Bateria zapewni mechanizmowi prąd na pół roku pracy. Gdy jednak zajdzie potrzeba ładowania, zamek sam Cię o tym poinformuje, baterię naładujesz w jedną noc.

GWARANCJA BEZPIECZEŃSTWA

Mechanizm napędzający zamek, to innowacyjna i opatentowana konstrukcja opracowana przez inżynierów Gerdy. Oprogramowanie stworzyli eksperci IoT z firmy **tedee**. Dzięki intuicyjnej aplikacji możesz monitorować kto i kiedy zamykał lub otwierał drzwi oraz przyznawać zdalnie wirtualne klucze.

ZESTAW

tedee PRO SMARTLOCK + tedee BRIDGE + WKŁADKI W KLASIE 6

CENA

2 030 ZŁ



WKŁADKA W KLASIE 6, W ZESTAWIE

- ✓ ANTYWŁAMANIOWA WKŁADKA BĘBENKOWA. NOWA KONSTRUKCJA WKŁADKI Z ZABEZPIECZENIEM PRZED OTWARCIEM METODĄ „BUMPINGU”, SKUTECZNYMI ROZWIĄZANIAM I CHRONIĄCYMI PRZED ROZWIERCENIEM.

ZAMONTUJ ZAMEK tedee PRO

- ✓ WSUŃ ZAMEK NA WKŁADKĘ GERDA, DOPASUJ POZYCJĘ ZAMKA I ZAMOCUJ JEDNYM WKRĘTEM. TA CZYNNOŚĆ NIE ZAJMIE WIĘCEJ NIŻ 2 MINUTY. SPRAWDŹ CZY PO PRZEKRĘCENIU GAŁKI WYSUWAJĄ SIĘ RYGLE.

ZAINSTALUJ APLIKACJĘ NA SMARTFONIE

- ✓ POBIERZ APLIKACJĘ **tedee** Z APPLE STORE LUB GOOGLE PLAY. ZAREJESTRUJ SIĘ I WŁĄCZ BLUETOOTH, USŁUGĘ LOKALIZACJI I DOSTĘP DO INTERNETU. DODAJ ZAMEK I WPROWADŹ KOD AKTYWACYJNY.

PODŁĄCZ BRIDGE

- ✓ ZNAJDŹ WOLNE GNIAZDKO ZASILANIA, KTÓRE ZNAJDUJE SIĘ NAJBLIŻEJ ZAMKA **tedee** I PODŁĄCZ DO NIEGO BRIDGE. POZWOLI CI TO NA PEŁNĄ KONTROLĘ ZAMKA PRZEZ INTERNET, BEZ ZNACZENIA GDZIE SIĘ ZNAJDUJESZ.

TERRA

paleta kolorów laminowanych



DĄB TURNER
matowa struktura drewna



BIAŁY
struktura perlita



ORZECH ALPEJSKI
struktura drewna z połyskiem



ANTRACYT
struktura perlita



JASNY ZIELONY
struktura perlita



CIEMNY ZIELONY
struktura perlita



JASNY NIEBIESKI
struktura perlita

Dostępna paleta kolorów laminowanych znajduje się na stronie 96 Katalogu, w konfiguratorze wizualnym oraz w Salonach Sprzedaży.

Dostępna paleta kolorów lakierowanych RAL znajduje się w konfiguratorze wizualnym oraz w Salonach Sprzedaży.

INSPIRUJĄCA

RAL 3020
drobna struktura matowa



RAL 7043
drobna struktura matowa



RAL 1013
drobna struktura matowa

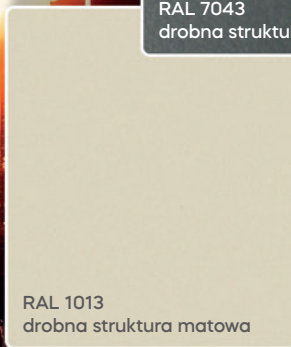

RAL 9004
drobna struktura matowa



NOWOŚĆ
GERDA

GALA

paleta kolorów lakierowanych RAL

NIMBUS
drobna struktura metaliczna

SILVER SPARKLE
drobna struktura metaliczna

BLACK GREY
drobna struktura metaliczna

MIDNIGHT
drobna struktura metaliczna

NOWOŚĆ
GERDA

GALACTICA

paleta kolorów lakierowanych metalicznych

KOLORYSTYKA

Dostępna paleta kolorów lakierowanych metalicznych i z efektem 3D znajduje się w konfiguratorze wizualnym oraz w Salonach Sprzedaży.

ROSSO 3601
drobna struktura metaliczna 3D

AZZURRO 3603
drobna struktura metaliczna 3D

MARRONE 3606
drobna struktura metaliczna 3D

MICA 3602
drobna struktura metaliczna 3D

NOWOŚĆ
GERDA

INTERGALACTICA

paleta kolorów lakierowanych metalicznych z efektem 3D



BADEN 1
AIR GLASS



BADEN 2
AIR GLASS

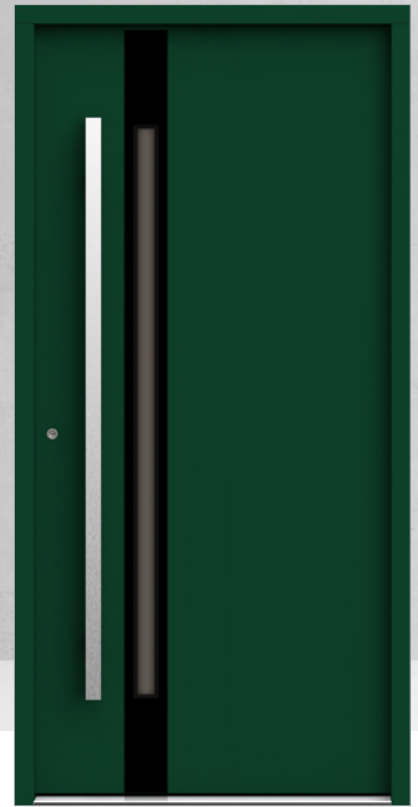

AROSA 1
AIR GLASS



AROSA 2
AIR GLASS



LUCERNA
QUADRO



ONEX
QUADRO



LOCARNO
QUADRO



SION
QUADRO



THUN
QUADRO



INSPIRUJĄCA KOLORYSTYKA

dostępna dla wszystkich serii drzwi

Twoje drzwi w kolorze o jakim zamarysz!

Oprócz materiału, geometrii i struktury to przede wszystkim kolory i efekty pozwalają uwydatnić wyjątkowy charakter projektu drzwi.

Od teraz poszerzamy dla Państwa naszą paletę barw. Nowością są 4 linie kolorystyczne inspirowane ziemią, nowoczesnym miastem i kosmosem. Przywołujemy piękno natury, wielkomiejskie ferie barw i tajemniczość wszechświata.

Paleta **TERRA** to technologia oparta o laminat. Znajdują się tu barwy Matki Ziemi, wśród których jest drewno, kolory lasów, oceanów i górskich krajobrazów.

Paleta **GALA** to seria lakierów proszkowych w wykonaniu drobnostrukturalnym inspirowana energią i dynamiką miejskiego życia. Obejmuje śmiałe odcienie szarości, czerwieni i antracytu odzwierciedlając tętniące życiem ulice, budynki i wszędobylskie neonowe światła.

GALACTICA to kolejna linia lakierowana proszkowo w wykonaniu drobnostrukturalnym z efektem metalicznym. To połączenie naszego nieba z przestrzenią kosmiczną. Delikatne barwy niebieskie mieszają się tu z zachodzącym słońcem i widokiem gwiazd.

INTERGALACTICA to drzwi malowane w technologii proszkowej z niepowtarzalnym efektem 3D. Linia ta zabiera nas poza granice ziemskiej atmosfery. Głębokie purpury, niebieskie i czarne odcienie przypominają o istnieniu odległych mgławic i tajemniczego wszechświata.

Drzwi do domów narażone są na oddziaływanie zmiennych warunków atmosferycznych. Lakierowanie proszkowe to skuteczna ochrona antykorozyjna dla powierzchni stalowych już przy jednej warstwie koloru zmniejszająca oddziaływanie tlenu, wody i kwasów na ocynkowaną stal.



SZYLD ALUMINIOWY PRAGA

dostępny dla wszystkich serii drzwi

Wykonany z ekstrudowanego aluminium jest niezwykle solidny i wysoce odporny na uszkodzenia. Szyld aluminiowy PRAGA o szerokości 53 mm i rozstawie 90 mm oraz 92 mm ze zintegrowaną klamką zapewnia szybki montaż, niezawodność i doskonale dopasowuje się do drzwi zewnętrznych marki GERDA. Szyld zewnętrzny i wewnętrzny o grubości 8,5 mm wyposażony jest w napinacz położenia klamki, co przekłada się na jej wysoką stabilizację.

Szyld aluminiowy PRAGA dostępny jest w 3 atrakcyjnych wariantach kolorystycznych, które pozyskiwane są w procesie anodowania (anoda srebrna, anoda czarna, anoda platyna). Powierzchnie zewnętrzne szyldu i klamki szczotkowane.

Konfiguracje okuć:

- klamka-klamka
- klamka jednostronna do drzwi z pochwytym
- gałka-klamka



ANODA PLATYNA



ANODA SREBRNA



ANODA CZARNA



ZAMEK LISTWOWY

dostępny dla serii THERMO PRIME i PREMIUM

Nowe warianty drzwi THERMO PREMIUM 60 i 75 pozwalają skonfigurować produkt z zamkami listwowymi wielopunktowymi. Są to wysokiej jakości zamki, wyposażone w listę nierdzewną, które wyróżniają się bezawaryjnością oraz poziomem bezpieczeństwa. Zamki wielopunktowe dostępne są w 2 opcjach do wyboru: zamek mechaniczny 3-punktowy z dwoma hakami lub automatyczny 3-punktowy.

Ościeżnice zostały wyposażone w elementy umożliwiającą pełną regulację zaczepów zapadki oraz haków zamka. Drzwi zewnętrzne z zamkami listwowymi obsługiwane są przez jedną, odporną na włamanie, wkładkę. Dla drzwi z zamkiem hakowym istnieje możliwość zamówienia zamka dodatkowego.



SZYLD PIERŚCIENIOWY

dostępny dla serii THERMO PREMIUM

Szyld pierścieniowy teraz dostępny także dla drzwi THERMO PREMIUM w konfiguracji z pochwytami i zamkiem listwowym.

Szyld pierścieniowy dostępny w wersji czarnej oraz nierdzewnej.



INOX



CZARNY



ZAMEK LISTWOWY
3-PUNKTOWY
2-HAKOWY



ZAMEK LISTWOWY
3-PUNKTOWY
AUTOMATYCZNY





NOWE WZORY DRZWI

dostępne dla serii THERMO PRIME i PREMIUM

Dla wzbogacenia oferty i poszerzenia wachlarza dostępnych rozwiązań, linie wzornicze drzwi THERMO PRIME i THERMO PREMIUM zostały rozbudowane o nowe konstrukcje:

1. szyba AIR GLASS zlicowana z powierzchnią skrzydła
2. inserty QUADRO w nowoczesnych stylizacjach
3. klasyczny ELITE 3D wzbogacony o nowy wzór



DRZWI NA WYMIAR

dostępne dla serii THERMO PRIME i PREMIUM

Stworzenie opcji drzwi na wymiar daje możliwość ich odpowiedniego przystosowania do indywidualnych wymagań architektonicznych. Konfiguracja wysokości i szerokości drzwi odbywa się w zakresie co 10 mm i przybiera następujące wartości:

- THERMO PRIME i THERMO PREMIUM max. wysokość: 2400 mm,
- OPTIMA max. wysokość: 2200 mm,
- max. szerokość drzwi wynosi 1130 mm.

Opcją, jaką jest przygotowanie drzwi na wymiar, dotyczy 15 modeli drzwi: PŁASKI, MILANO, HANOVER, JENA.



NOWE WINDSTOPPERY

dostępne dla wszystkich serii drzwi

Nowoczesne windstoppery, które dzięki specjalnej konstrukcji oraz zastosowaniu piórek o długości 5 mm, znacząco poprawiają szczelność i ochronę przed wiatrem i wodą. Innowacyjna budowa windstopperów pozwala na ich odpowiednie dostosowanie do szerokości oraz podkreśla wysoką estetykę wykonania drzwi.



WINDSTOPPER Z OŚCIEŻNICĄ ALUMINIOWĄ



WINDSTOPPER Z OŚCIEŻNICĄ STALOWĄ



PODŁUŻNE GNIAZDA RYGLI

dostępne dla serii THERMO PREMIUM i OPTIMA

W ościeżnicach drzwi GERDA wprowadziliśmy podłużne gniazda rygli zamków zamiast pojedynczych osłonek. Zmiana będzie sukcesywna i dotyczy drzwi z serii: THERMO PREMIUM oraz OPTIMA. Nowe osłonki w znaczący sposób ułatwiają regulację zainstalowanych drzwi, jednocześnie nie zmieniając przy tym właściwości użytkowych.



AIR GLASS / QUADRO

Przezierna SZYBA AIR GLASS nadaje niepowtarzalny wygląd całym drzwiom. Technologia łączenia szyby z insertem QUADRO jest opatentowana. Insert QUADRO, wykonany ze stali szlachetnej, mocowany jest na płaszczyźnie skrzydła trwale na metalowych zaczepach.

 szyba AIR GLASS zlicowana z płaszczyzną drzwi

 szyba AIR GLASS między insertami QUADRO

 insert QUADRO na drzwiach pełnych

 inserty QUADRO na drzwiach przeszklonych

 szyba montowana pod płaszczyzną drzwi

ELITE 3D

Dekoracyjne ramki w drzwiach serii ELITE 3D mocowane są do skrzydła specjalnymi zaczepami.

 ramki ELITE 3D

TEMPO

Wzory TEMPO to klasyczne połączenie praktyczności, funkcjonalności oraz prostoty kształtów aplikacji. Aplikacje przyszybowe dostępne są w kolorach czarnym lub inox. Aplikacje klejone są do powierzchni drzwi lub w tłoczenie.

 aplikacja

 tłoczenie

 tłoczenie z insertem

 aplikacja na drzwiach przeszklonych

CLASSIC

Seria CLASSIC obejmuje rodzinę drzwi z dekoracyjnym głębokim tłoczeniem skrzydła. Pośród dostępnych wzorów są drzwi przeszklone i pełne, co daje dużą swobodę wyboru. Jako opcję na specjalne zamówienie Gerda wprowadza także głębokie tłoczenie na zewnątrz skrzydła.

 głębokie tłoczenie wewnętrzne

 głębokie tłoczenie zewnętrzne

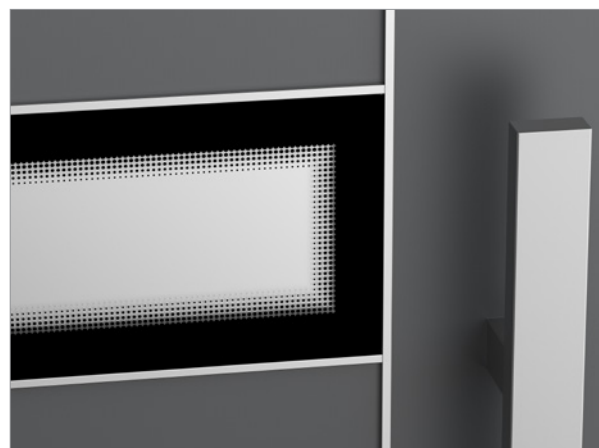

SZYBA AIR GLASS POMIĘDZY INSERTAMI QUADRO

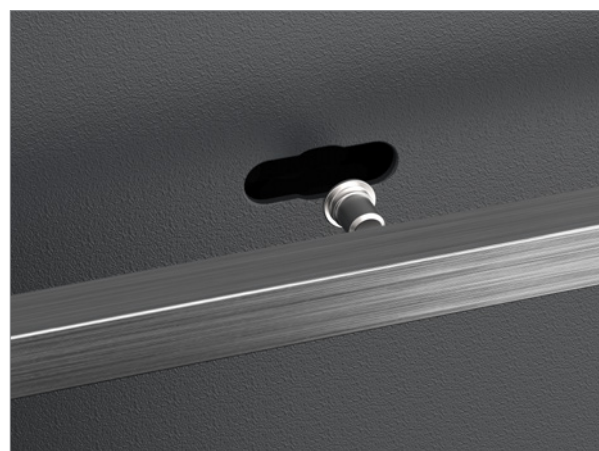

SPOSÓB MONTAŻU INSERTU QUADRO



GŁĘBOKIE TŁOCZENIE WEWNĘTRZNE

IZOLACJA TERMICZNA

Współczynnik przenikania ciepła (U_D) wskazuje ile energii cieplnej przeniknie przez drzwi (włącznie z ościeżnicą). Na podstawie tego współczynnika możemy określić straty ciepłe osobno dla danej przegrody. Ubytek choćby małej ilości, przekłada się na wyższy rachunek za ogrzewanie. Wartość tego współczynnika zależy od rodzaju i grubości materiału, z którego wykonane są drzwi. Drzwi zewnętrzne firmy Gerda spełniają aktualne normy dzięki zastosowaniu nowoczesnych technologii oraz stalowo-drewnianych i aluminiowych ościeżnic.

Drzwi Gerda, w zależności od zastosowanych komponentów mogą osiągać różne poziomy współczynnika izolacyjności:

- drzwi izolacyjne
- drzwi energooszczędne
- drzwi pasywne

Podstawowe drzwi w ofercie tzw. drzwi izolacyjnych charakteryzują się współczynnikiem poniżej $1,3 \text{ W/m}^2\text{K}$. Zastosowana została tutaj ościeżnica stalowa PERFOETHERM® z perforacją termiczną, uszczelką i progim. Drzwi energooszczędne Optima 60 i Thermo Premium 60, posiadają współczynnik od $0,9 \text{ W/m}^2\text{K}$ w przypadku zastosowania ciepłej ościeżnicy aluminiowej ALUTHERM z wypełnieniem komory termicznej i uszczelką oraz $1,0 \text{ W/m}^2\text{K}$ przy zastosowaniu ościeżnicy DUOTHERM (ciepłej ościeżnicy stalowo-drewnianej z perforacją termiczną i uszczelką).

Drzwi pasywne to drzwi, których celem jest przede wszystkim maksymalna oszczędność energii przy jednoczesnym podniesieniu komfortu mieszkania. Pozwalają gromadzić energię wewnątrz pomieszczenia, co prowadzi do bezpośredniej oszczędności. Drzwi Thermo Premium 75, charakteryzują się współczynnikiem przenikania od $0,79 \text{ W/m}^2\text{K}$. Współczynnik przenikalności cieplnej dotyczy drzwi pełnych przy zastosowaniu ciepłej ościeżnicy aluminiowej ALUTHERM.



**1,3 W/m²K
CZYSZTE
POWIETRZE**



**BRAK
IZOLACJI**



THERMO PRIME 75



THERMO PREMIUM 75



THERMO PREMIUM 60



OPTIMA 60



OPTIMA 50

ODPORNOŚĆ NA WŁAMANIE

To parametr, który określa drzwi potocznie zwane antywłamaniowymi. Takie drzwi posiadają specjalną, solidną konstrukcję mającą m.in. na celu znaczne utrudnienie wycięcia w nich otworu, zapobiegając nieuprawnionemu wejściu. Drzwi GERDA standardowo wyposażone są w dwa solidne zamki z wielopunktowym systemem ryglowania. Istotnym elementem są bolce antywyważeniowe,

których zadaniem jest niedopuszczenie do wyważenia skrzydła drzwi lub zdjęcia ich z zawiasów. Drzwi GERDA przechodzą badania odporności na włamanie i legitymują się klasami odporności na włamanie od RC2 do RC3. Zastosowanie drzwi w wyższej klasie, zwiększa poziom bezpieczeństwa osób i mienia w domu.

KLASA RC2



SZCZYPCE



KLIN



MŁOTEK

KLASA RC3



STALOWY ŁOM



KLIN



MŁOTEK



MECHANICZNA WIERTARKA

KLASA RC4



CIĘŻKI MŁOTEK



SIEKIERA



PRZECINAK



DŁUTO



WIERTARKA



 **THERMO PRIME 75**

UD	IZOLACJA TERMICZNA WARTOŚCI U_0 DLA DRZWI REFERENCYJNYCH OTWIERANYCH DO WEWNĄTRZ	OŚCIEŻNICA ALUTHERM 75 DRZWI PEŁNE 0,79 W/m²K DRZWI PRZESZKŁONE 0,9 W/m²K
RC	KLASA ANTYWŁAMANIOWOŚCI	RC2
	GRUBOŚĆ SKRZYDŁA	75 mm
	ROZMIARY DRZWI	80 · 90N · 90E · 100E*
	LINIE WZORNICZE	AIR GLASS · QUADRO · ELITE 3D · TEMPO
	KONSTRUKCJA SKRZYDŁA	RAMIAK Z DREWNA + PIANA PUR
	NIESTANDARDOWY ROZMIAR DRZWI	WYSOKOŚĆ DO 2400 mm SZEROKOŚĆ DO 1130 mm

Cena netto obejmuje skrzydło, próg, ościeżnicę, okucia z wkładkami w klasie 5 oraz zestaw montażowy.



Regulowane zaczepy haków



Regulowany zaczep zapadki

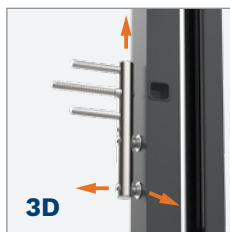

Zawiasy 3D z nasadkami w kolorze okuć



Skrzydło z przegrodą termiczną

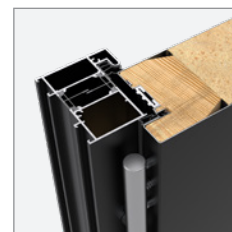

Ościeżnica ALUTHERM 75



Zamek listwowy:
5-punktowy hakowy lub
3-punktowy automatyczny

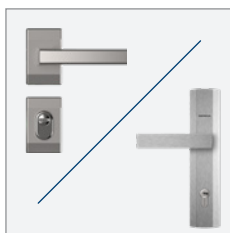

Do wyboru NOWY szyld długi Praga lub dzielony Bergen



Szyld pierścieniowy dla drzwi z pochwytym*



Kompozytowy łącznik progu z windstopperem – więcej na stronie 9

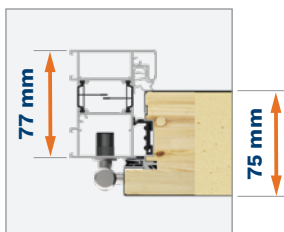

Ościeżnica ALUTHERM 75

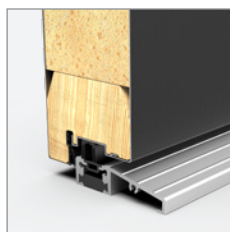

4 przyłgi skrzydła



Wkładka w klasie 5 (5 kluczy + budowlane)



Przyłga dolna, uszczelka szczotkowa PRIME



Bolce antywyważeniowe

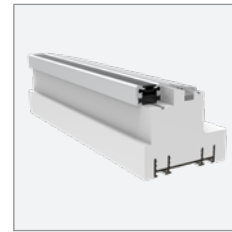

Ciepły próg aluminiowy z podwaliną podprogową klinarytową, h=35 mm

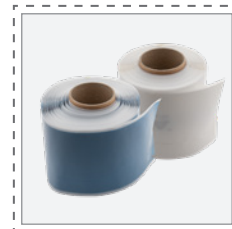





Taśmy ciepłego montażu*



Zamek **tēdee PRO** + bridge*



THERMO PREMIUM 75

UD	IZOLACJA TERMICZNA WARTOŚCI U_D DLA DRZWI REFERENCYJNYCH OTWIERANYCH DO WEWNĄTRZ	OŚCIEŻNICA ALUTHERM 75* DRZWI PEŁNE 0,79 W/m²K DRZWI PRZESZKLONE 1,1 W/m²K	OŚCIEŻNICA DUOTHERM 75 DRZWI PEŁNE 0,87 W/m²K DRZWI PRZESZKLONE 1,3 W/m²K
RC	KLASA ANTYWŁAMANIOWOŚCI	RC2 / RC3**	
	GRUBOŚĆ SKRZYDŁA	75 mm	
	ROZMIARY DRZWI	80 · 90N · 90E · 100E*	
	LINIE WZORNICZE	AIR GLASS · QUADRO · ELITE 3D · TEMPO	
	KONSTRUKCJA SKRZYDŁA	RAMIAK Z DREWNA + EKSPANDOWANY POLISTYREN GRAFITOWY	
	NIESTANDARDOWY ROZMIAR DRZWI	WYSOKOŚĆ DO 2400 mm SZEROKOŚĆ DO 1130 mm	

OŚCIEŻNICA ALUTHERM 75*
DRZWI PEŁNE / PRZESZKLONE

$U_D = 0,79 / 1,1 \text{ W/m}^2\text{K}$

OŚCIEŻNICA DUOTHERM 75
DRZWI PEŁNE / PRZESZKLONE

$U_D = 0,87 / 1,3 \text{ W/m}^2\text{K}$

RC2 / RC3**

OŚCIEŻNICA DUOTHERM 75

od 3369 zł

Cena netto obejmuje skrzydło, próg, ościeżnicę, okucia z wkładkami w klasie 5 oraz zestaw montażowy.

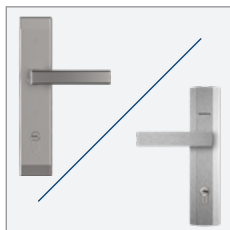

Do wyboru NOWY szyld długi Praga lub Bergen



Wkładka w klasie 5 (5 kluczy + budowlane)

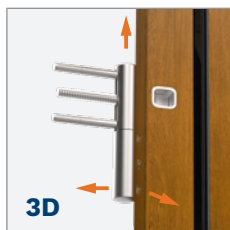

Zawiasy 3D z nasadkami w kolorze okuć



Regulowany zaczep zapadki



Ościeżnica DUOTHERM 75

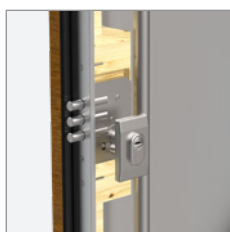

Zamek dodatkowy

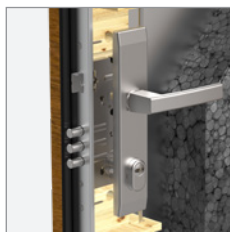

Zamek główny

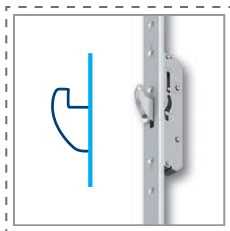

Zamek listwowy 3-punktowy 2-hakowy*

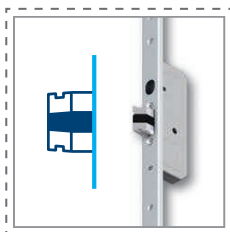

Zamek listwowy 3-punktowy automatyczny*

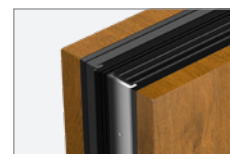

Skrzydło z przegrodą termiczną

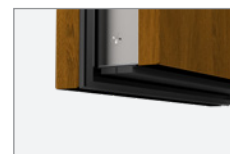

Przyłga dolna, uszczelka szczotkowa

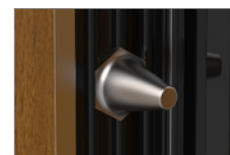

Bolce antywyważeniowe



Ciepły próg aluminiowy z podwaliną podprogową klinarytową, h=35 mm

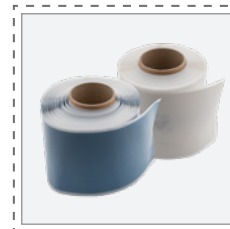

Taśmy ciepłego montażu*

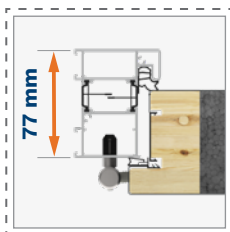

Ościeżnica ALUTHERM 75*

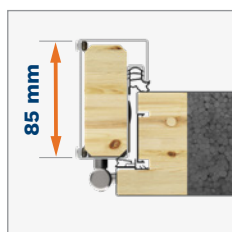

Ościeżnica DUOTHERM 75



Kompozytowy łącznik progu z windstopperem – więcej na stronie 9



4 przyłgi skrzydła



Zamek tedeo PRO + bridge*

* DOPLATA

** TYLKO DRZWI PEŁNE, DOPLATA



THERMO PREMIUM 60

 UD	IZOLACJA TERMICZNA WARTOŚCI U_D DLA DRZWI REFERENCYJNYCH OTWIERANYCH DO WEWNĄTRZ	OŚCIEŻNICA ALUTHERM 60* DRZWI PEŁNE 0,86 W/m²K DRZWI PRZESZKLONE 1,2 W/m²K	OŚCIEŻNICA DUOTHERM 60 DRZWI PEŁNE 0,94 W/m²K DRZWI PRZESZKLONE 1,3 W/m²K
 RC	KLASA ANTYWŁAMANIOWOŚCI	RC2 / RC3**	
 mm	GRUBOŚĆ SKRZYDŁA	60 mm	
	ROZMIARY DRZWI	80 · 90N · 90E · 100E*	
 G	LINIE WZORNICZE	AIR GLASS · QUADRO · ELITE 3D · TEMPO	
	KONSTRUKCJA SKRZYDŁA	RAMIAK Z DREWNA + EKSPANDOWANY POLISTYREN GRAFITOWY	
 mm	NIESTANDARDOWY ROZMIAR DRZWI	WYSOKOŚĆ DO 2400 mm SZEROKOŚĆ DO 1130 mm	

$U_D = 0,86 / 1,2 \text{ W/m}^2\text{K}$

$U_D = 0,94 / 1,3 \text{ W/m}^2\text{K}$

RC2 / RC3**

od 2969 zł

Cena netto obejmuje skrzydło, próg, ościeżnicę, okucia z wkładkami w klasie 5 oraz zestaw montażowy.

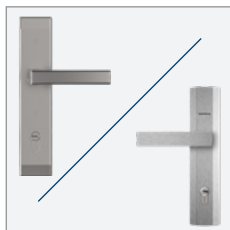

Do wyboru NOWY szyld długi Praga lub Bergen



Wkładka w klasie 5 (5 kluczy + budowlane)

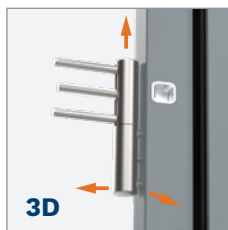

Zawiasy 3D z nasadkami w kolorze okuć



Regulowany zaczep zapadki



Ościeżnica DUOTHERM 60

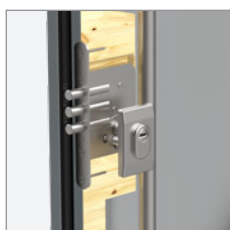

Zamek dodatkowy

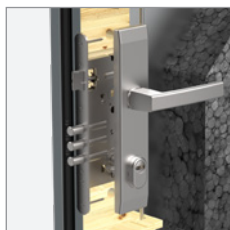

Zamek główny

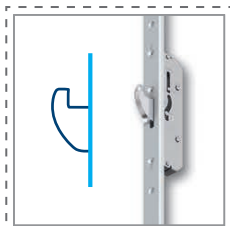

Zamek listwowy 3-punktowy 2-hakowy*

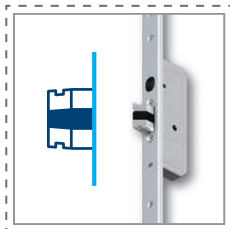

Zamek listwowy 3-punktowy automatyczny*

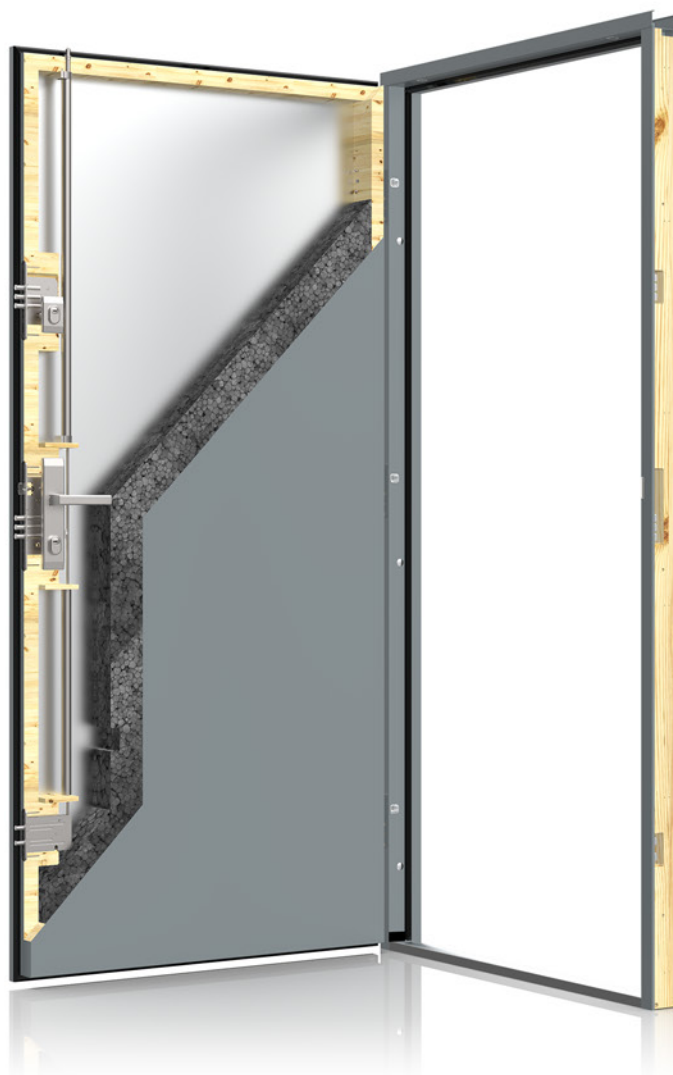

Przyłga dolna, uszczelka szczotkowa



Bolce antywyważeniowe



Ciepły próg aluminiowy z podwaliną podprogową klinarytową, h=35 mm



Taśmy ciepłego montażu*

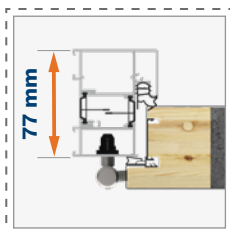

Ościeżnica ALUTHERM 60*

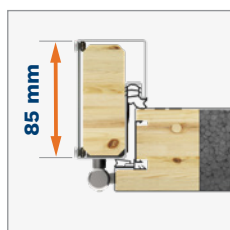

Ościeżnica DUOTHERM 60



Kompozytowy łącznik progu z windstopperem – więcej na stronie 9

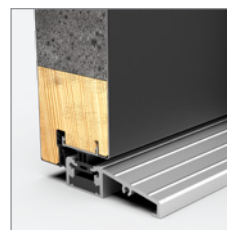

4 przyłgi skrzydła



Zamek tedeo PRO + bridge*

 THERMO PRIME

 THERMO PREMIUM

AIR GLASS



AGK BADEN 1 S. 26



AGL BADEN 2 S. 26



AGM AROSA 1 S. 26



AGN AROSA 2 S. 26



AGB LINZ 1 S. 28



AGC LINZ 2 S. 28



AGDB LINZ 3 B S. 28

QUADRO

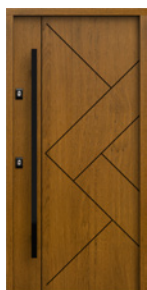

KP1 LUCERNA S. 34



KP2 LOZANNA S. 34



KP3 THUN S. 34



KP4 SION S. 34



KW9 LOCARNO S. 36



KWA ONEX S. 36



KWA PASAWA 1 S. 38



KWH BAMBERG 3 S. 42



KWI BAMBERG 4 S. 42



KWJ ULM 1 S. 44



KWK ULM 2 S. 44



KWL TREWIR 1 S. 46



KWM TREWIR 2 S. 46



KWN TREWIR 3 S. 46



KPZ KRONACH 4 S. 52



KPJ REGEN 1 S. 54



KPK REGEN 2 S. 54



KPL REGEN 3 S. 54



KPS REGEN 4 S. 54



KPM REGEN 5 S. 54



KPRB REGEN 6 B S. 54

ELITE 3D



ELF DAVOS S. 60



ELA BRIG S. 60



ELB OLTEN S. 60



ELC VISP S. 60



ELD TRIN S. 60



ELE BERNO S. 60



NS1 MILANO 8 S. 62

TEMPO

 **THERMO PRIME**

 **THERMO PREMIUM**

AIR GLASS



AGE GRAZ 1 S. 30



AGF GRAZ 2 S. 30



AGGB GRAZ 3 B S. 30



AGA SALZBURG S. 32



AGA SALZBURG S. 32



AGH VILLACH S. 32



AGHB VILLACH B S. 32

QUADRO



KWB PASAWA 2 S. 38



KWC PASAWA 3 S. 38



KWD PASAWA 4 S. 38



KWE JENA 3 S. 40



KW4 JENA 4 S. 40



KWF BAMBERG 1 S. 42



KWG BAMBERG 2 S. 42



KWP TREWIR 4 S. 46



KWS DORFEN S. 48



KWT KASSEL 1 S. 50



KWX KASSEL 2 S. 50



KPN KRONACH 1 S. 52



KPPB KRONACH 2 B S. 52



KPT KRONACH 3 S. 52



KPE DREZNO 1 S. 56

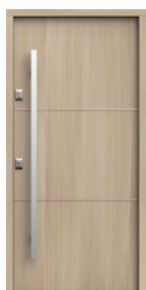

KPF DREZNO 2 S. 56



KPH DREZNO 4 S. 56



KPAB ERFURT 1 B S. 58



KPA ERFURT 1 S. 58



KPB ERFURT 2 S. 58



KPC ERFURT 3 S. 58

TEMPO



NS2 MILANO 9 S. 62



NS3 MILANO 10 S. 62



NS4 MILANO 11 S. 62



NS5B HANOVER 5 B S. 64



NS6 HANOVER 6 S. 64



NS7 INNSBRUCK S. 64



W00 PŁASKIE S. 66



 **OPTIMA 60**

UD	IZOLACJA TERMICZNA WARTOŚCI U_D DLA DRZWI REFERENCYJNYCH OTWIERANYCH DO WEWNĄTRZ	OŚCIEŻNICA ALUTHERM 60* DRZWI PEŁNE 1,0 W/m²K DRZWI PRZESZKLONE 1,3 W/m²K	OŚCIEŻNICA PERFOTHERM 60 DRZWI PEŁNE 1,1 W/m²K DRZWI PRZESZKLONE 1,3 W/m²K
RC	KLASA ANTYWŁAMANIOWOŚCI	RC2 / RC3**	
	GRUBOŚĆ SKRZYDŁA	60 mm	
	ROZMIARY DRZWI	80N · 80 · 90N · 90E · 100E*	
	LINIE WZORNICZE	TEMPO · CLASSIC	
	KONSTRUKCJA SKRZYDŁA	RAMIAK Z DREWNA + EKSPANDOWANY POLISTYREN GRAFITOWY	
	DRZWI WYŻSZE	DO 2200 mm	

$U_D = 1,0 / 1,3 \text{ W/m}^2\text{K}$

$U_D = 1,1 / 1,3 \text{ W/m}^2\text{K}$

RC2 / RC3**

od 2469 zł

Cena netto obejmuje skrzydło, próg, ościeżnicę, okucia z wkładkami w klasie 5 oraz zestaw montażowy.

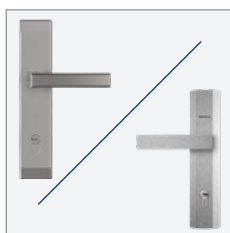

Do wyboru NOWY sztyld długi Praga lub Bergen



Wkładka w klasie 5 (5 kluczy + budowlane)



Zawiasy 2D z nasadkami w kolorze okuć



Regulowany zaczep zapadki



Ościeżnica PERFOTHERM 60

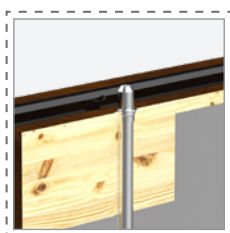

Rygiel pionowy*

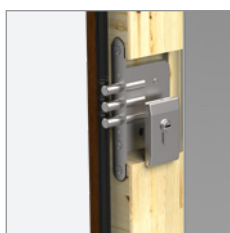

Zamek dodatkowy

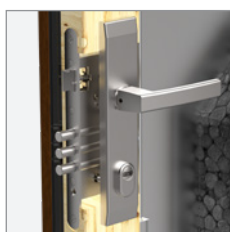

Zamek główny



Zamek pomocniczy*

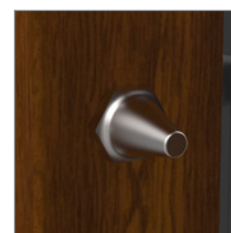

Bolce antywyważeniowe

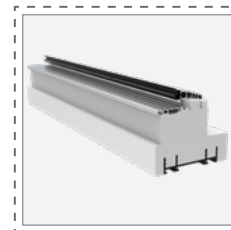

Podwalina podprogowa klinarytowa, h=35 mm
PERFOTHERM 60 opcja*
ALUTHERM 60 standard



Taśmy ciepłego montażu*

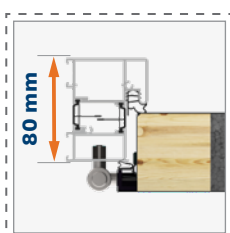

Ościeżnica ALUTHERM 60*

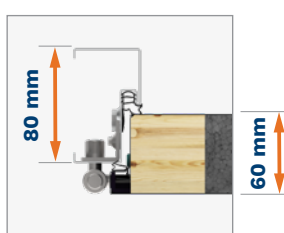

Ościeżnica PERFOTHERM 60



3 przyłgi skrzydła



Zamek tedeo PRO + bridge*



 **OPTIMA 50**

	IZOLACJA TERMICZNA WARTOŚCI U_d DLA DRZWI REFERENCYJNYCH OTWIERANYCH DO WEWNĄTRZ	OŚCIEŻNICA PERFOTHERM 50* DRZWI PEŁNE 1,2 W/m²K
	KLASA ANTYWŁAMANIOWOŚCI	RC2
	GRUBOŚĆ SKRZYDŁA	50 mm
	ROZMIARY DRZWI	80N · 80 · 90N · 90E · 100E*
	LINIE WZORNICZE	TEMPO · CLASSIC
	KONSTRUKCJA SKRZYDŁA	KLOCKI DREWNIANE + RAMIAK + EKSPANDOWANY POLISTYREN GRAFITOWY
	DRZWI WYŻSZE	DO 2200 mm



Cena netto obejmuje skrzydło, próg, ościeżnicę, okucia z wkładkami w klasie 5 oraz zestaw montażowy. Możliwość użycia progu drewnianego.



Do wyboru NOWY sztyld długi Praga lub Bergen



Wkładka w klasie 5 (5 kluczy + budowlane)

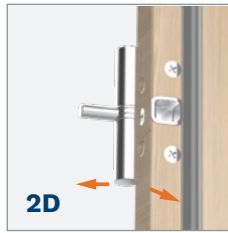

Zawiasy 2D z nasadkami w kolorze okuć



Regulowany zaczep zapadki



Ościeżnica stalowa FB

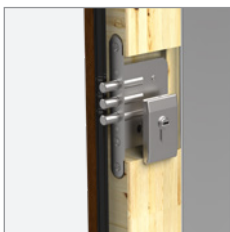

Zamek dodatkowy

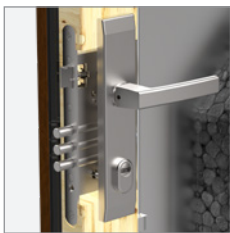

Zamek główny

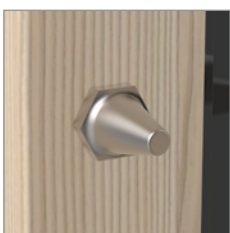

Bolce antywyważeniowe



Ościeżnica stalowa FN

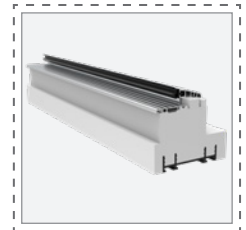

Podwalina progowa klinarytowa, h=35 mm PERFOTHERM 50 opcja*



Taśmy ciepłego montażu*

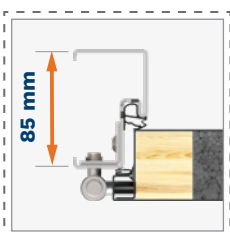

Ościeżnica PERFOTHERM 50*

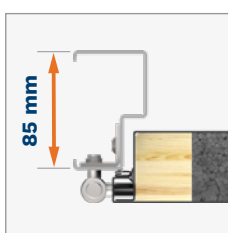

Ościeżnica stalowa FB

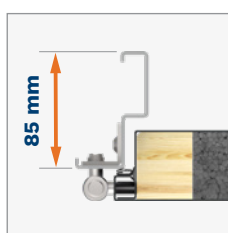

Ościeżnica stalowa FN

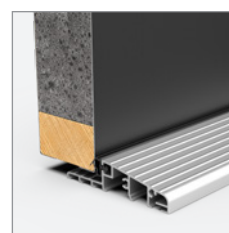

3 przyłgi skrzydła



Zamek tedeo PRO + bridge*

 **OPTIMA 60**

 **OPTIMA 50**

TEMPO



NS1 MILANO 8 S. 68



NS2 MILANO 9 S. 68



NS3 MILANO 10 S. 68



NS4 MILANO 11 S. 68



NS9 MILANO 12 S. 68



NS9B MILANO 12 B S. 68



NS5 HANOVER 5 S. 64



NT1 TURYN 1 S. 70



NT2 TURYN 2 S. 70



SOJ BERGAMO 2 S. 72



SJ9 NICEA 9 S. 72



SBE BERLIN 4 S. 72

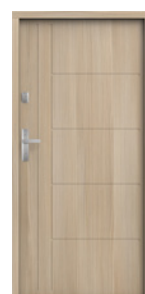

ST4 UPPSALA 1 S. 74



ST4A UPPSALA 1A S. 74



WBA ASPEN 1 S. 78



TN7 ASPEN 2 S. 78



TN7B ASPEN 2B S. 78



SR3 TROMSO S. 80

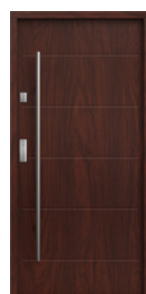

SR4 TROMSO 1 S. 80



SR5 TROMSO 2 S. 80



SR5 TROMSO 2 S. 80



NS5B HANOVER 5 B S. 64



NS6 HANOVER 6 S. 64



NS7 INNSBRUCK S. 64



W00 PŁASKIE S. 66



W00 PŁASKIE S. 66



SNU MILANO 4 S. 68



SNUA MILANO 4 A S. 68



SNUB MILANO 4 B S. 68



TML TOKIO 1 S. 76



TMLA TOKIO 1A S. 76



TMM TOKIO 2 S. 76



TMMa TOKIO 2A S. 76



ST8 RYGA S. 78



ST9 LUND S. 78

 **OPTIMA 60**

 **OPTIMA 50**

CLASSIC



W76 MODENA S. 82



W77 MODENA 2 S. 82



W78 MODENA 3 S. 82



WDR RAVENA S. 82



WDR RAVENA S. 82



WJ1 NICEA 5 S. 84



W23 OLYMPIA S. 84



W13 LONDYN S. 88



W5L LONDYN 1 S. 88



W54 BARCELONA S. 90



W53 BARCELONA 1 S. 90



G76 GENEWA 1 S. 90



G75 GENEWA 2 S. 90



D75 GENEWA 3 S. 90



W91 WERONA S. 86



W94 WERONA 1 S. 86



W93 WERONA 3 S. 86



W6A WERONA 4 S. 86



WQA WERONA 5 S. 86



W24 LIZBONA S. 88



W9N WENECJA S. 88

OPTIMA 60 DUO



SOJ BERGAMO 2 + NMBA S. 92



NS5 HANOVER 5 + DW9 S. 92



ST8 RYGA + P00 S. 92



TMMA TOKIO 2 A + P00 S. 92



NS9 MILANO 12 + DW8 S. 92



SNUA MILANO 4 A + PD5A S. 92



NT2B TURYN 2 B + DT8B S. 92



ST4A UPPSALA 1 A + NMAA S. 92



NS6 HANOVER 6 + DW8 S. 92



AGK BADEN 1



AGL BADEN 2

SZEROKOŚĆ DRZWI	80	90N	90E	100E*
WYSOKOŚĆ DRZWI (DUOTHERM / ALUTHERM)	2076 mm / 2087 mm			

MODEL	THERMO PREMIUM 60	THERMO PREMIUM 75	THERMO PRIME 75
AGK BADEN 1	5 669 Zł	6 069 Zł	7 669 Zł
AGL BADEN 2	5 669 Zł	6 069 Zł	7 669 Zł
AGM AROSA 1	5 669 Zł	6 069 Zł	7 669 Zł
AGN AROSA 2	5 669 Zł	6 069 Zł	7 669 Zł

WYPOSAŻENIE STANDARDOWE RC2**

- SKRZYDŁO PRZESZKLONE SPEŁNIAJĄCE WARUNKI PROGRAMU CZYSTE POWIETRZE
- 4 PRZYLGI SKRZYDŁA
- THERMO PRIME – OŚCIEŻNICA ALUTHERM
- THERMO PREMIUM – OŚCIEŻNICA DUOTHERM
- ZAWIASY REGULOWANE 3D Z OSŁONKAMI W KOLORZE OKUĆ
- ZLICOWANA SZYBA AIR GLASS
- WZÓR JEDNOSTRONNY
- CIEPŁY PRÓG Z PODWALINĄ PODPROGOWĄ KLINARYTOWĄ, h=35 mm
- KOMPLET OKUĆ
- THERMO PRIME – SZYLDY DŁUGIE PRAGA LUB DZIELONE BERGEN
- THERMO PREMIUM – SZYLDY DŁUGIE PRAGA LUB BERGEN
- THERMO PREMIUM – WKŁADKI W KLASIE 5, SYSTEM JEDNEGO KLUCZA, ZAMEK RYGLOWY
- THERMO PRIME – WKŁADKA W KLASIE 5, ZAMEK LISTWOWY 3-PUNKTOWY AUTOMATYCZNY LUB ZAMEK LISTWOWY 5-PUNKTOWY HAKOWY

DOPLĄTY

DRZWI LAKIEROWANE, PALETA GALA	890 Zł			
DRZWI LAKIEROWANE, PALETA GALACTICA / GALA OPEN	1 090 Zł			
DRZWI LAKIEROWANE, PALETA INTERGALACTICA	1 290 Zł			
DRZWI DWUKOLOROWE, PALETA GALA	650 Zł			
THERMO PREMIUM – OŚCIEŻNICA ALUTHERM	950 Zł	1800 mm	860 Zł	
THERMO PREMIUM – ZAMEK LISTWOWY 3-PUNKTOWY 2-HAKOWY / AUTOMATYCZNY	200 Zł	POCHWYT AMSTERDAM / MONTREAL ZALECANY ELEKTROZACZEP	1700 mm	835 Zł
THERMO PREMIUM – ZAMEK DODATKOWY DO ZAMKA LISTWOWEGO 2-HAKOWEGO	100 Zł		1500 mm	800 Zł
DRZWI DWUKOLOROWE, PALETA TERRA	500 Zł		1000 mm	745 Zł
WKŁADKI W KLASIE 6 W SYSTEMIE JEDNEGO KLUCZA	180 Zł	POCHWYT Z PRZYCISKIEM AMSTERDAM / MONTREAL Z DOSTOSOWANIEM SKRZYDŁA ORAZ ELEKTROZACZEP	1800 mm	1 730 Zł
THERMO PREMIUM – OCHRONA GÓRNEGO SZYLDU	35 Zł		1700 mm	1 710 Zł
GAŁKA-KLAMKA	55 Zł		1500 mm	1 680 Zł
KONTAKTRON	120 Zł		1000 mm	1 630 Zł
ROZMIAR 100E	350 Zł	POCHWYT Z PRZYCISKIEM BEZPRZEWODOWYM AMSTERDAM NIEZBĘDNY ELEKTROZACZEP	1700 mm	1 420 Zł
SAMOZAMYKACZ UKRYTY	1 250 Zł		1500 mm	1 390 Zł
ELEKTROZACZEP Z FUNKCJĄ DZIEŃ / NOC	280 Zł	POCHWYT ROSTOCK	2000 mm	1 050 Zł
		ZESTAW tedee PRO		2 030 Zł
		THERMO PREMIUM – SZYLD PIERŚCIENIOWY DLA DRZWI Z POCHWYTEM I ZAMKIEM LISTWOWYM		bez dopłaty

DOŚWIETLA ALUMINIOWE STAŁE: STRONY 94-95, PEŁNA LISTA WYPOSAŻENIA: STRONY 98-105

SZYBA

AIR GLASS

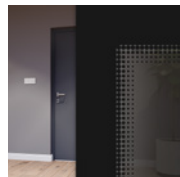

KOLORY DRZWI

ORZECH ALPEJSKI

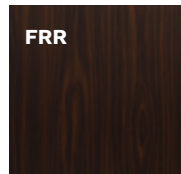

MAHOŃ

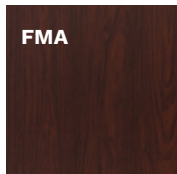

ORZECH BRAZyliJSKI

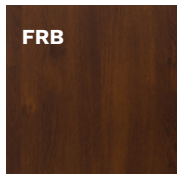

JASNY ORZECH

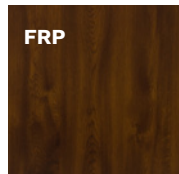

ZŁOTY DĄB

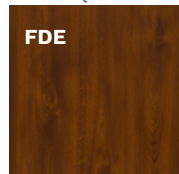

WINCHESTER

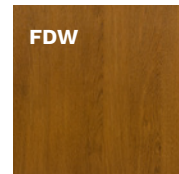

DĄB TURNER





AGM AROSA 1



AGM AROSA 1
STRONA WEWNĘTRZNA



AGK BADEN 1
STRONA WEWNĘTRZNA



AGN AROSA 2



AGN AROSA 2
STRONA WEWNĘTRZNA



AGL BADEN 2
STRONA WEWNĘTRZNA

OKUCIA standardowe

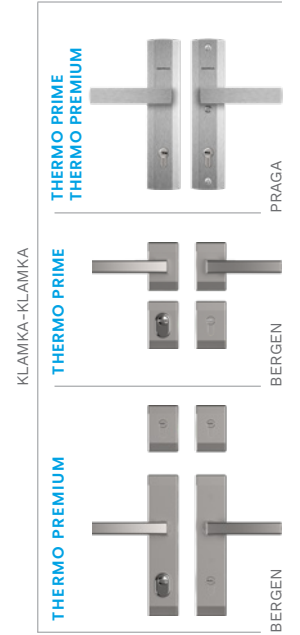

OKUCIA za dopłatą

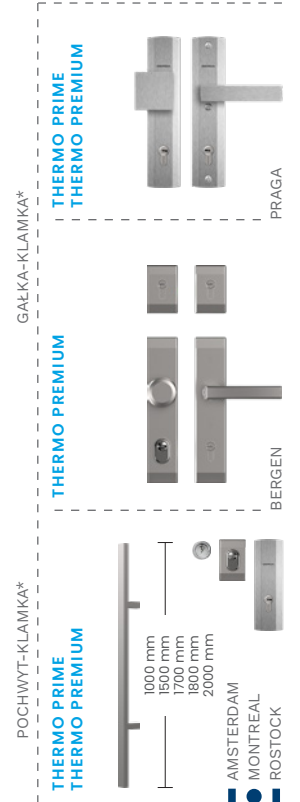

KOLORY OKUC

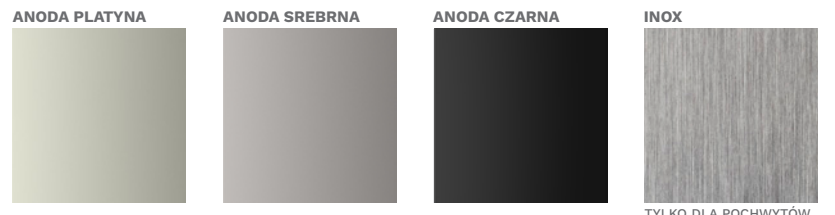

KOLORY DRZWI



* DOPŁATA

** DLA DRZWI PRZESZKLONYCH RC2N



AGB LINZ 1



AGC LINZ 2

SZEROKOŚĆ DRZWI	80	90N	90E	100E*
WYSOKOŚĆ DRZWI (DUOTHERM / ALUTHERM)	2076 mm / 2087 mm			

MODEL	THERMO PREMIUM 60	THERMO PREMIUM 75	THERMO PRIME 75
AGB LINZ 1 / AGBB LINZ 1 B	5 369 zł	5 769 zł	7 369 zł
AGC LINZ 2 / AGCB LINZ 2 B	5 369 zł	5 769 zł	7 369 zł
AGD LINZ 3 / AGDB LINZ 3 B	5 569 zł	5 969 zł	7 569 zł

WYPOSAŻENIE STANDARDOWE RC2**

- SKRZYDŁO PRZESZKLONE SPEŁNIAJĄCE WARUNKI PROGRAMU CZYSTE POWIETRZE
- 4 PRZYLGI SKRZYDŁA
- THERMO PRIME – OŚCIEŻNICA ALUTHERM
- THERMO PREMIUM – OŚCIEŻNICA DUOTHERM
- ZAWIASY REGULOWANE 3D Z OSŁONKAMI W KOLORZE OKUC
- SZYBA AIR GLASS MIĘDZY INSERTAMI QUADRO
- WZÓR JEDNOSTRONNY
- CIEPŁY PRÓG Z PODWALINĄ PODPROGOWĄ KLINARYTOWĄ, h=35 mm
- KOMPLET OKUC
- THERMO PRIME – SZYLDY DŁUGIE PRAGA LUB DZIELONE BERGEN
- THERMO PREMIUM – SZYLDY DŁUGIE PRAGA LUB BERGEN
- THERMO PREMIUM – WKŁADKI W KLASIE 5, SYSTEM JEDNEGO KLUCZA, ZAMEK RYGLOWY
- THERMO PRIME – WKŁADKA W KLASIE 5, ZAMEK LISTWOWY 3-PUNKTOWY AUTOMATYCZNY LUB ZAMEK LISTWOWY 5-PUNKTOWY HAKOWY

DOPLATY

	DRZWI LAKIEROWANE, PALETA GALA	890 zł	
	DRZWI LAKIEROWANE, PALETA GALACTICA / GALA OPEN	1 090 zł	
	DRZWI LAKIEROWANE, PALETA INTERGALACTICA	1 290 zł	
	DRZWI DWUKOLOROWE, PALETA GALA	650 zł	
THERMO PREMIUM – OŚCIEŻNICA ALUTHERM	950 zł	1800 mm	860 zł
THERMO PREMIUM – ZAMEK LISTWOWY 3-PUNKTOWY 2-HAKOWY / AUTOMATYCZNY	200 zł	POCHWYT AMSTERDAM / MONTREAL ZALECANY ELEKTROZACZEP	1700 mm 835 zł 1500 mm 800 zł
THERMO PREMIUM – ZAMEK DODATKOWY DO ZAMKA LISTWOWEGO 2-HAKOWEGO	100 zł		1000 mm 745 zł
DRZWI DWUKOLOROWE, PALETA TERRA	500 zł	POCHWYT Z PRZYCISKIEM AMSTERDAM / MONTREAL Z DOSTOSOWANIEM SKRZYDŁA ORAZ ELEKTROZACZPEM	1800 mm 1 730 zł 1700 mm 1 710 zł 1500 mm 1 680 zł 1000 mm 1 630 zł
WKŁADKI W KLASIE 6 W SYSTEMIE JEDNEGO KLUCZA	180 zł		
THERMO PREMIUM – OCHRONA GÓRNEGO SZYLDU	35 zł	POCHWYT Z PRZYCISKIEM BEZPRZEWODOWYM AMSTERDAM NIEZBĘDNY ELEKTROZACZEP	1700 mm 1 420 zł 1500 mm 1 390 zł
GAŁKA-KLAMKA	55 zł		
KONTAKTRON	120 zł	POCHWYT ROSTOCK	2000 mm 1 050 zł
ROZMIAR 100E	350 zł	ZESTAW tedee PRO	2 030 zł
SAMOZAMYKACZ UKRYTY	1 250 zł	THERMO PREMIUM – SZYLD PIERŚCIENIOWY DLA DRZWI Z POCHWYTEM I ZAMKIEM LISTWOWYM	bez dopłaty
ELEKTROZACZEP Z FUNKCJĄ DZIEŃ / NOC	280 zł		

DOŚWIETLA ALUMINIOWE STAŁE: STRONY 94-95, PEŁNA LISTA WYPOSAŻENIA: STRONY 98-105

SZYBA

AIR GLASS

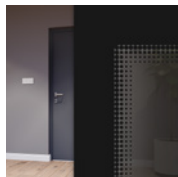

KOLORY DRZWI

ORZECH ALPEJSKI

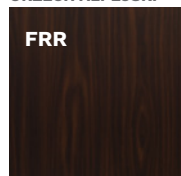

MAHOŃ

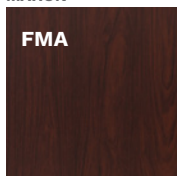

ORZECH BRAZYLIJSKI

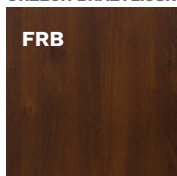

JASNY ORZECH

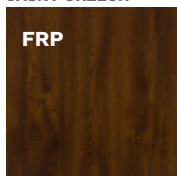

ZŁOTY DĄB

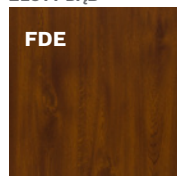

WINCHESTER

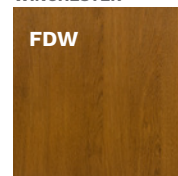

DĄB TURNER

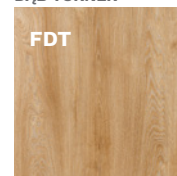



AGD LINZ 3



AGD LINZ 3
STRONA WEWNĘTRZNA



AGC LINZ 2



AGDB LINZ 3 B



AGDB LINZ 3 B
STRONA WEWNĘTRZNA



AGC LINZ 2

OKUCIA standardowe

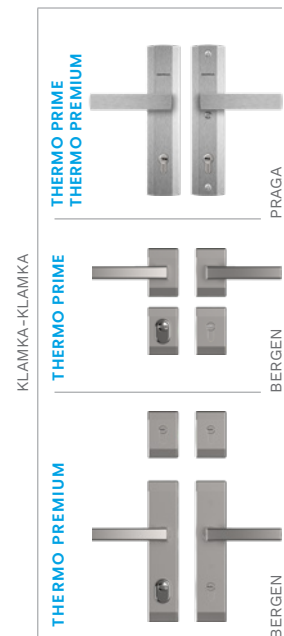

OKUCIA za dopłatą

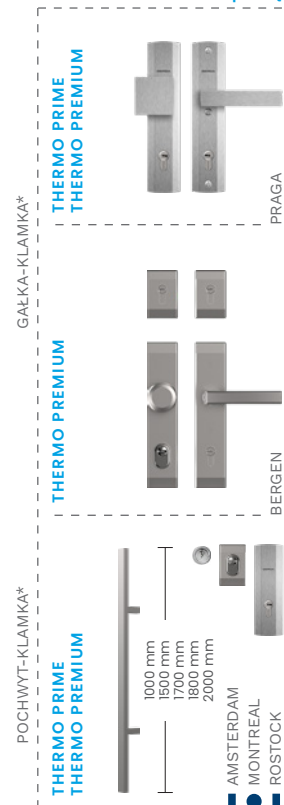

KOLORY INSERTÓW QUADRO

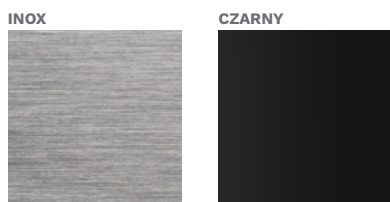

KOLORY OKUCÓW

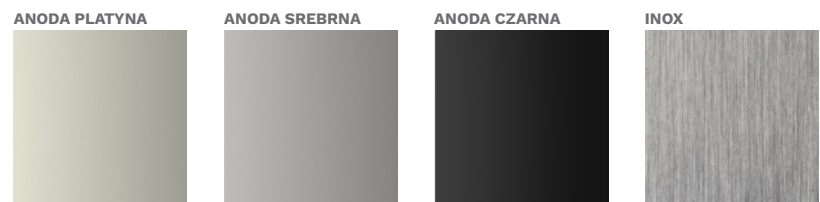

KOLORY DRZWI

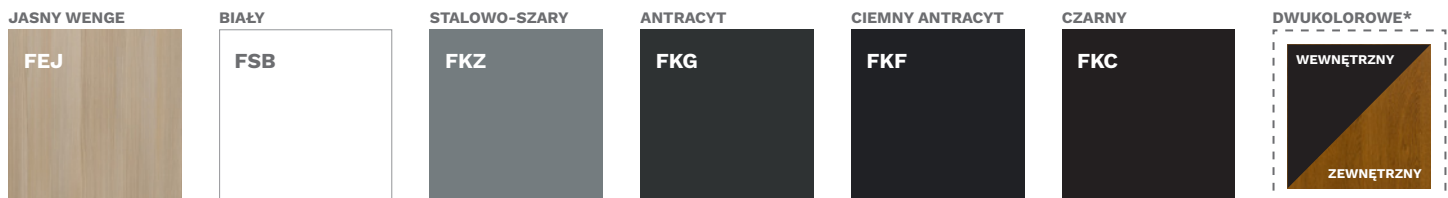

* DOPLATA

** DLA DRZWI PRZESZKLONYCH RC2N



AGE GRAZ 1



AGF GRAZ 2

SZYBA

AIR GLASS

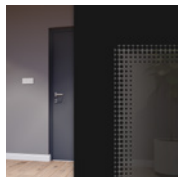

KOLORY DRZWI

ORZECH ALPEJSKI

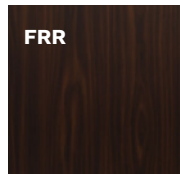

MAHOŃ

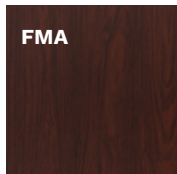

ORZECH BRAZYLIJSKI

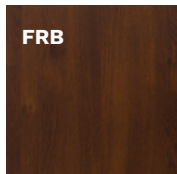

JASNY ORZECH

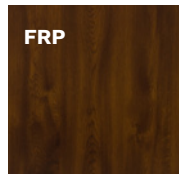

ZŁOTY DĄB

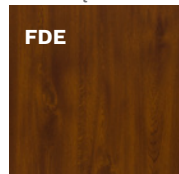

WINCHESTER

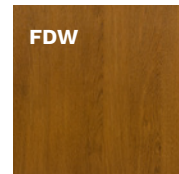

DĄB TURNER



SZEROKOŚĆ DRZWI	80	90N	90E	100E*
WYSOKOŚĆ DRZWI (DUOTHERM / ALUTHERM)	2076 mm / 2087 mm			

MODEL	THERMO PREMIUM 60	THERMO PREMIUM 75	THERMO PRIME 75
AGE GRAZ 1 / AGEB GRAZ 1 B	5 369 zł	5 769 zł	7 369 zł
AGF GRAZ 2 / AGFB GRAZ 2 B	5 369 zł	5 769 zł	7 369 zł
AGG GRAZ 3 / AGGB GRAZ 3 B	5 569 zł	5 969 zł	7 569 zł

WYPOSAŻENIE STANDARDOWE RC2**

• SKRZYDŁO PRZESZKLONE SPEŁNIAJĄCE WARUNKI PROGRAMU CZYSTE POWIETRZE	• CIEPŁY PRÓG Z PODWALINĄ PODPROGOWĄ KLINARYTOWĄ, h=35 mm
• 4 PRZYLGKI SKRZYDŁA	• KOMPLET OKUC
• THERMO PRIME – OŚCIEŻNICA ALUTHERM	• THERMO PRIME – SZYLDY DŁUGIE PRAGA LUB DZIELONE BERGEN
• THERMO PREMIUM – OŚCIEŻNICA DUOTHERM	• THERMO PREMIUM – SZYLDY DŁUGIE PRAGA LUB BERGEN
• ZAWIASY REGULOWANE 3D Z OSŁONKAMI W KOLORZE OKUC	• THERMO PREMIUM – WKŁADKI W KLASIE 5, SYSTEM JEDNEGO KLUCZA, ZAMEK RYGLOWY
• SZYBA AIR GLASS MIĘDZY INSERTAMI QUADRO	• THERMO PRIME – WKŁADKA W KLASIE 5, ZAMEK LISTWOWY 3-PUNKTOWY AUTOMATYCZNY LUB ZAMEK LISTWOWY 5-PUNKTOWY HAKOWY
• WZÓR JEDNOSTRONNY	

DOPLATY

DRZWI LAKIEROWANE, PALETA GALA	890 zł		
DRZWI LAKIEROWANE, PALETA GALACTICA / GALA OPEN	1 090 zł		
DRZWI LAKIEROWANE, PALETA INTERGALACTICA	1 290 zł		
DRZWI DWUKOLOROWE, PALETA GALA	650 zł		
THERMO PREMIUM – OŚCIEŻNICA ALUTHERM	950 zł	1800 mm	860 zł
THERMO PREMIUM – ZAMEK LISTWOWY 3-PUNKTOWY 2-HAKOWY / AUTOMATYCZNY	200 zł	POCHWYT AMSTERDAM / MONTREAL ZALECANY ELEKTROZACZEP	1700 mm 835 zł
THERMO PREMIUM – ZAMEK DODATKOWY DO ZAMKA LISTWOWEGO 2-HAKOWEGO	100 zł		1500 mm 800 zł
DRZWI DWUKOLOROWE, PALETA TERRA	500 zł		1000 mm 745 zł
WKŁADKI W KLASIE 6 W SYSTEMIE JEDNEGO KLUCZA	180 zł	POCHWYT Z PRZYCISKIEM AMSTERDAM / MONTREAL Z DOSTOSOWANIEM SKRZYDŁA ORAZ ELEKTROZACZPEM	1800 mm 1 730 zł
THERMO PREMIUM – OCHRONA GÓRNEGO SZYLDU	35 zł		1700 mm 1 710 zł
GAŁKA-KLAMKA	55 zł		1500 mm 1 680 zł
KONTAKTRON	120 zł		1000 mm 1 630 zł
ROZMIAR 100E	350 zł	POCHWYT Z PRZYCISKIEM BEZPRZEWODOWYM AMSTERDAM NIEZBĘDNY ELEKTROZACZEP	1700 mm 1 420 zł
SAMOZAMYKACZ UKRYTY	1 250 zł		1500 mm 1 390 zł
ELEKTROZACZEP Z FUNKCJĄ DZIEŃ / NOC	280 zł	POCHWYT ROSTOCK	2000 mm 1 050 zł
		ZESTAW tedee PRO	2 030 zł
		THERMO PREMIUM – SZYLD PIERŚCIENIOWY DLA DRZWI Z POCHWYTEM I ZAMKIEM LISTWOWYM	bez dopłaty

DOŚWIETLA ALUMINIOWE STAŁE: STRONY 88-89, PEŁNA LISTA WYPOSAŻENIA: STRONY 94-99



AGGB GRAZ 3 B



AGGB GRAZ 3 B
STRONA WEWNĘTRZNA

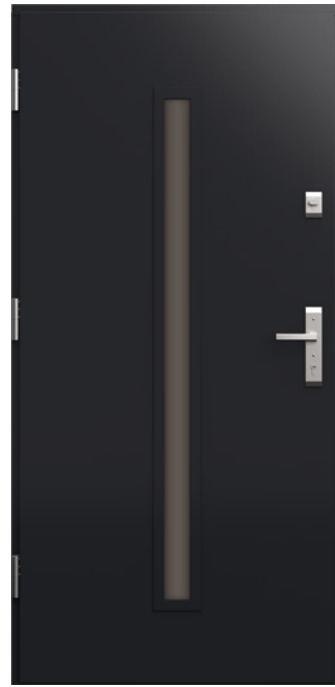

AGF GRAZ 2
STRONA WEWNĘTRZNA



AGF GRAZ 2



AGF GRAZ 2
STRONA WEWNĘTRZNA



AGF GRAZ 2

OKUCIA standardowe

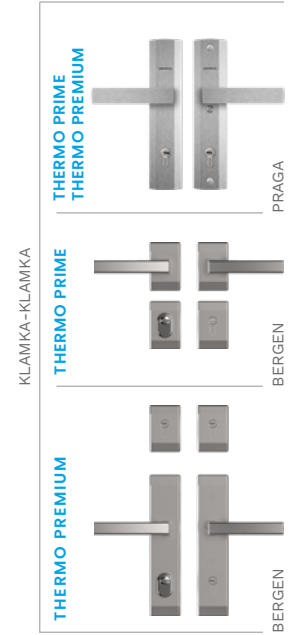

OKUCIA za dopłatą

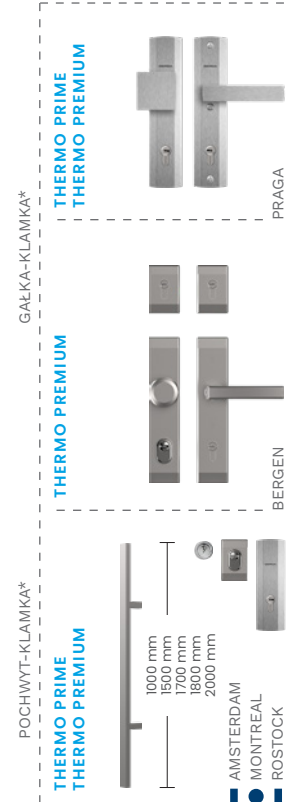

KOLORY INSERTÓW QUADRO

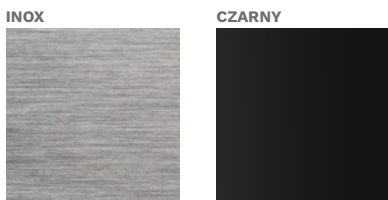

KOLORY OKUC

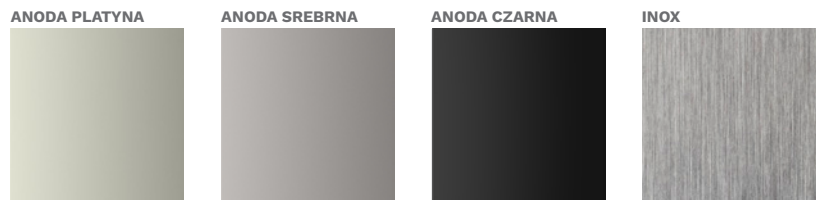

TYLKO DLA POCHWYTÓW

KOLORY DRZWI

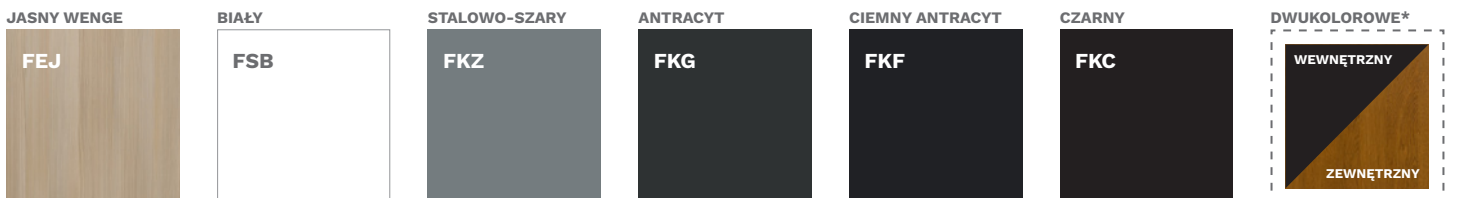

* DOPLATA

** DLA DRZWI PRZESZKLONYCH RC2N



AGA SALZBURG



AGHB VILLACH B

SZEROKOŚĆ DRZWI SALZBURG	80	90N	90E	100E*
SZEROKOŚĆ DRZWI VILLACH	-	-	90E	100E*
WYSOKOŚĆ DRZWI SALZBURG (DUOTHERM / ALUTHERM)	2076 mm / 2087 mm			
WYSOKOŚĆ DRZWI VILLACH (DUOTHERM / ALUTHERM)	2076 mm / 2087-2400 mm			

MODEL	THERMO PREMIUM 60	THERMO PREMIUM 75	THERMO PRIME 75
AGA SALZBURG / AGAB SALZBURG B	5 669 zł	6 069 zł	7 669 zł
AGH VILLACH / AGHB VILLACH B	5 669 zł	6 069 zł	7 669 zł

WYPOSAŻENIE STANDARDOWE RC2**

- SKRZYDŁO PRZESZKLONE SPEŁNIAJĄCE WARUNKI PROGRAMU CZYSTE POWIETRZE
- 4 PRZYLGI SKRZYDŁA
- THERMO PRIME – OŚCIEŻNICA ALUTHERM
- THERMO PREMIUM – OŚCIEŻNICA DUOTHERM
- ZAWIASY REGULOWANE 3D Z OSŁONKAMI W KOLORZE OKUĆ
- SZYBA AIR GLASS MIĘDZY INSERTAMI QUADRO
- WZÓR JEDNOSTRONNY
- CIEPŁY PRÓG Z PODWALINĄ PODPROGOWĄ KLINARYTOWĄ, h=35 mm
- KOMPLET OKUĆ
- THERMO PRIME – SZYLDY DŁUGIE PRAGA LUB DZIELONE BERGEN
- THERMO PREMIUM – SZYLDY DŁUGIE PRAGA LUB BERGEN
- THERMO PREMIUM – WKŁADKI W KLASIE 5, SYSTEM JEDNEGO KLUCZA, ZAMEK RYGLOWY
- THERMO PRIME – WKŁADKA W KLASIE 5, ZAMEK LISTWOWY 3-PUNKTOWY AUTOMATYCZNY LUB ZAMEK LISTWOWY 5-PUNKTOWY HAKOWY

DOPLĄTY

DRZWI LAKIEROWANE, PALETA GALA	890 zł		
DRZWI LAKIEROWANE, PALETA GALACTICA / GALA OPEN	1 090 zł		
DRZWI LAKIEROWANE, PALETA INTERGALACTICA	1 290 zł		
DRZWI DWUKOLOROWE, PALETA GALA	650 zł		
AGH VILLACH / AGHB VILLACH B	2150 mm, 2200 mm	330 zł	
WYSOKOŚĆ NIESTANDARDOWA, WYMIAR CO 50 mm, DOSTĘPNE KOLORY: FRP, FDE, FDW, FDT, FKG, FKF, FSB, TYLKO Z OŚCIEŻNICĄ ALUTHERM	2250 mm, 2300 mm	680 zł	
	2350 mm, 2400 mm	1 100 zł	
THERMO PREMIUM – OŚCIEŻNICA ALUTHERM	950 zł	1800 mm	860 zł
THERMO PREMIUM – ZAMEK LISTWOWY 3-PUNKTOWY 2-HAKOWY / AUTOMATYCZNY	200 zł	1700 mm	835 zł
		1500 mm	800 zł
THERMO PREMIUM – ZAMEK DODATKOWY DO ZAMKA LISTWOWEGO 2-HAKOWEGO	100 zł	1000 mm	745 zł
DRZWI DWUKOLOROWE, PALETA TERRA	500 zł	1800 mm	1 730 zł
WKŁADKI W KLASIE 6 W SYSTEMIE JEDNEGO KLUCZA	180 zł	1700 mm	1 710 zł
		1500 mm	1 680 zł
THERMO PREMIUM – OCHRONA GÓRNEGO SZYLDU	35 zł	1000 mm	1 630 zł
GAŁKA-KLAMKA	55 zł	1700 mm	1 420 zł
		1500 mm	1 390 zł
KONTAKTRON	120 zł	2000 mm	1 050 zł
ROZMIAR 100E	350 zł		
SAMOZAMYKACZ UKRYTY	1 250 zł		
ELEKTROZACZEP Z FUNKCJĄ DZIEŃ / NOC	280 zł		
			bez dopłaty

DOŚWIETLA ALUMINIOWE STAŁE: STRONY 88-89, PEŁNA LISTA WYPOSAŻENIA: STRONY 94-99

SZYBA

AIR GLASS

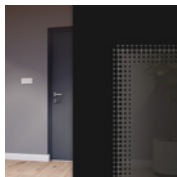

KOLORY DRZWI

ORZECH ALPEJSKI

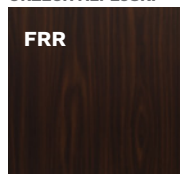

MAHOŃ

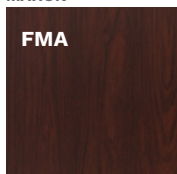

ORZECH BRAZYLIJSKI

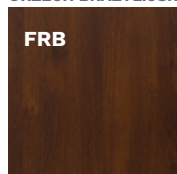

JASNY ORZECH

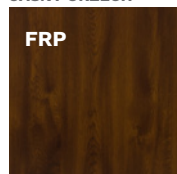

ZŁOTY DĄB

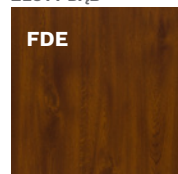

WINCHESTER

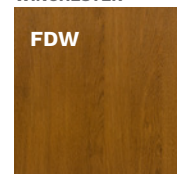

DĄB TURNER

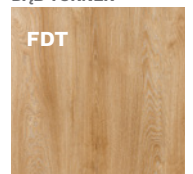



AGH VILLACH



AGH VILLACH
STRONA WEWNĘTRZNA



AGA SALZBURG



AGA SALZBURG
STRONA WEWNĘTRZNA



AGA SALZBURG
STRONA WEWNĘTRZNA

OKUCIA standardowe

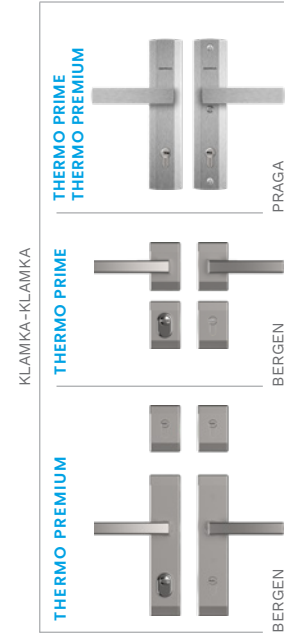

OKUCIA za dopłatą

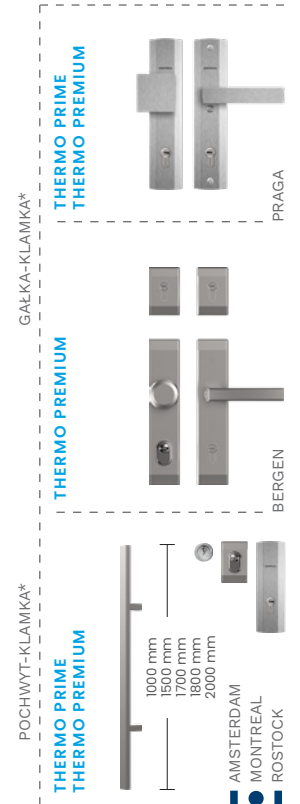

KOLORY INSERTÓW QUADRO

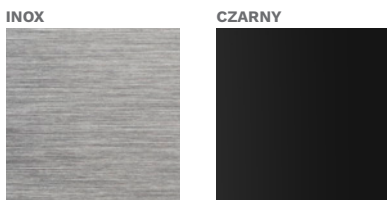

KOLORY OKUC

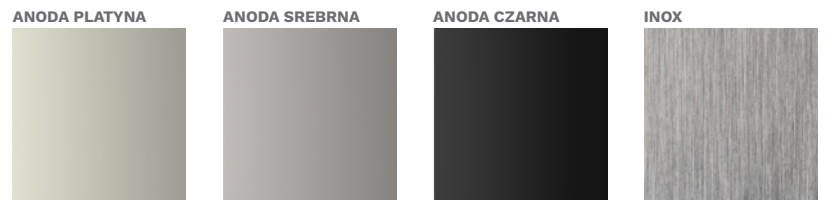

TYLKO DLA POCHWYTÓW

KOLORY DRZWI

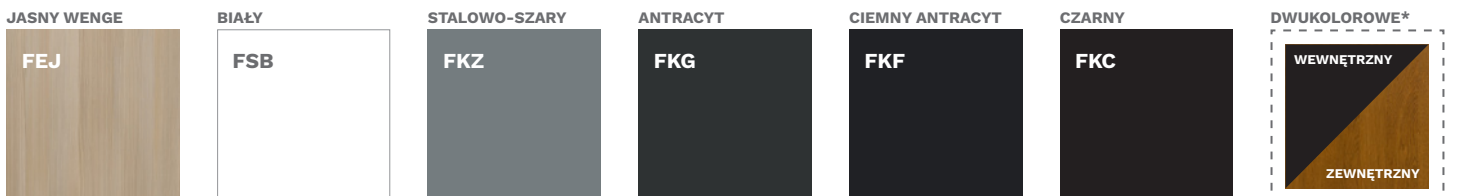

* DOPLATA

** DLA DRZWI PRZESZKLONYCH RC2N



KP1 LUCERNA



KP2B LOZANNA B

SZEROKOŚĆ DRZWI LOZANNA, THUN, SION	80	90N	90E	100E*
SZEROKOŚĆ DRZWI LUCERNA	-	90N	90E	100E*
WYSOKOŚĆ DRZWI (DUOTHERM / ALUTHERM)	2076 mm / 2087 mm			

MODEL	THERMO PREMIUM 60	THERMO PREMIUM 75	THERMO PRIME 75
KP1 LUCERNA / KP1B LUCERNA B	4 769 Zł	5 169 Zł	6 769 Zł
KP2 LOZANNA / KP2B LOZANNA B	4 769 Zł	5 189 Zł	6 769 Zł
KP3 THUN / KP3B THUN B	4 669 Zł	5 069 Zł	6 669 Zł
KP4 SION / KP4B SION B	4 669 Zł	5 069 Zł	6 669 Zł

WYPOSAŻENIE STANDARDOWE RC2**

- SKRZYDŁO PEŁNE SPEŁNIAJĄCE WARUNKI PROGRAMU CZYSTE POWIETRZE
- 4 PRZYLGKI SKRZYDŁA
- THERMO PRIME – OŚCIEŻNICA ALUTHERM
- THERMO PREMIUM – OŚCIEŻNICA DUOTHERM
- ZAWIASY REGULOWANE 3D Z OSŁONKAMI W KOLORZE OKUĆ
- INSERTY QUADRO
- WZÓR JEDNOSTRONNY
- CIEPŁY PRÓG Z PODWALINĄ PODPROGOWĄ KLINARYTOWĄ, h=35 mm
- KOMPLET OKUĆ
- THERMO PRIME – SZYLDY DŁUGIE PRAGA LUB DZIELONE BERGEN
- THERMO PREMIUM – SZYLDY DŁUGIE PRAGA LUB BERGEN
- THERMO PREMIUM – WKŁADKI W KLASIE 5, SYSTEM JEDNEGO KLUCZA, ZAMEK RYGLOWY
- THERMO PRIME – WKŁADKA W KLASIE 5, ZAMEK LISTWOWY 3-PUNKTOWY AUTOMATYCZNY LUB ZAMEK LISTWOWY 5-PUNKTOWY HAKOWY

DOPLATY

N	DRZWI LAKIEROWANE, PALETA GALA	890 Zł	
	DRZWI LAKIEROWANE, PALETA GALACTICA / GALA OPEN	1 090 Zł	
	DRZWI LAKIEROWANE, PALETA INTERGALACTICA	1 290 Zł	
	DRZWI DWUKOLOROWE, PALETA GALA	650 Zł	
THERMO PREMIUM – OŚCIEŻNICA ALUTHERM	950 Zł	ELEKTROZACZEP Z FUNKCJĄ DZIEŃ / NOC	280 Zł
THERMO PREMIUM – ZAMEK LISTWOWY 3-PUNKTOWY 2-HAKOWY / AUTOMATYCZNY	200 Zł	POCHWYT AMSTERDAM / MONTREAL	1800 mm 860 Zł
THERMO PREMIUM – ZAMEK DODATKOWY DO ZAMKA LISTWOWEGO 2-HAKOWEGO	100 Zł	ZALECANY ELEKTROZACZEP	1700 mm 835 Zł
DRZWI DWUKOLOROWE, PALETA TERRA	500 Zł	1500 mm 800 Zł	
PAKIET RC3	370 Zł	1000 mm 745 Zł	
WKŁADKI W KLASIE 6 W SYSTEMIE JEDNEGO KLUCZA	180 Zł	POCHWYT Z PRZYCISKIEM AMSTERDAM / MONTREAL Z DOSTOSOWANIEM SKRZYDŁA ORAZ ELEKTROZACZEP	1800 mm 1 730 Zł
THERMO PREMIUM – OCHRONA GÓRNEGO SZYLDU	35 Zł	1700 mm 1 710 Zł	
GAŁKA-KLAMKA	55 Zł	1500 mm 1 680 Zł	
KONTAKTRON	120 Zł	1000 mm 1 630 Zł	
ROZMIAR 100E	350 Zł	POCHWYT Z PRZYCISKIEM BEZPRZEWODOWYM AMSTERDAM NIEZBĘDNY ELEKTROZACZEP	1700 mm 1 420 Zł
INSERT DRUGA STRONA	300 Zł	1500 mm 1 390 Zł	
SAMOZAMYKACZ UKRYTY	1 250 Zł	POCHWYT ROSTOCK	2000 mm 1 050 Zł
		ZESTAW tedee PRO	2 030 Zł
		THERMO PREMIUM – SZYLD PIERŚCIENIOWY DLA DRZWI Z POCHWYTEM I ZAMKIEM LISTWOWYM	bez dopłaty

DOŚWIETLA ALUMINIOWE STAŁE: STRONY 88-89, PEŁNA LISTA WYPOSAŻENIA: STRONY 94-99

KOLORY DRZWI

ORZECH ALPEJSKI

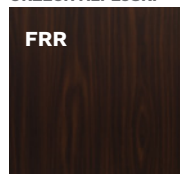

FRR

MAHOŃ

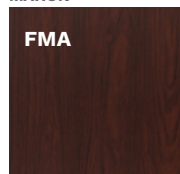

FMA

ORZECH BRAZYLIJSKI

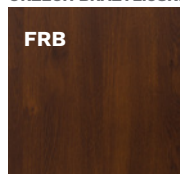

FRB

JASNY ORZECH

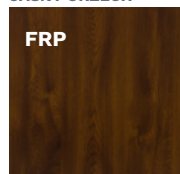

FRP

ZŁOTY DĄB

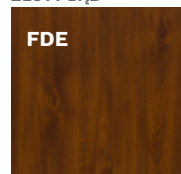

FDE

WINCHESTER

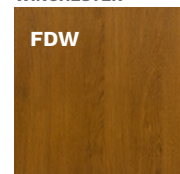

FDW

DĄB TURNER

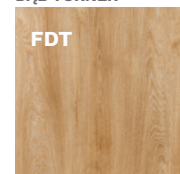

FDT



KP1B LUCERNA B



KP4 SION



KP4 SION



KP3B THUN B



KP3 THUN

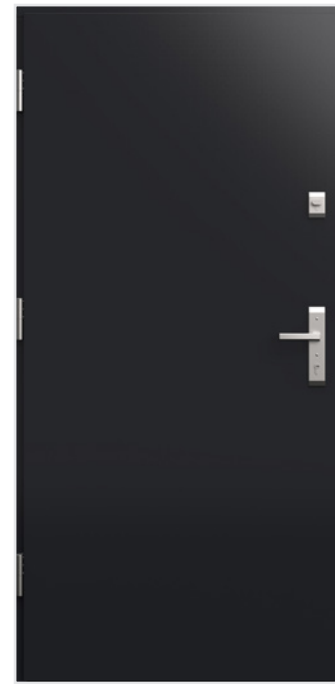

**KPS THUN
STRONA WEWNĘTRZNA**

OKUCIA standardowe

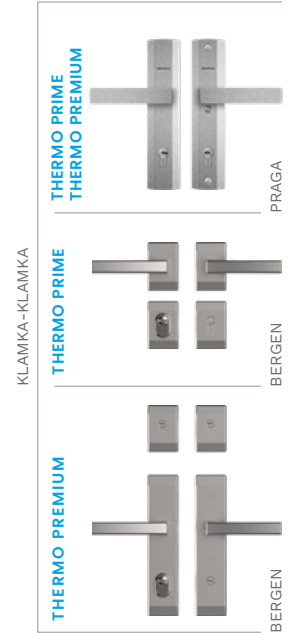

OKUCIA za dopłatą

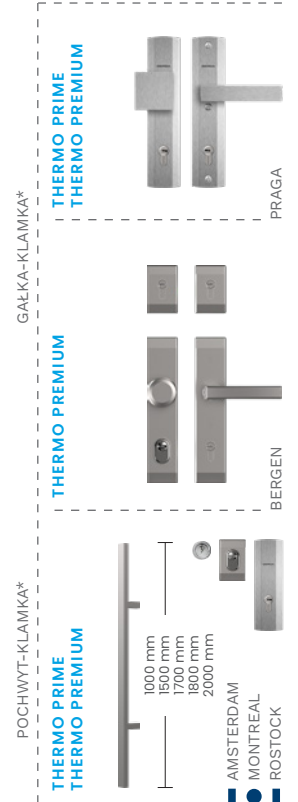

KOLORY INSERTÓW QUADRO



TYLKO DLA POCHWYTÓW

KOLORY DRZWI

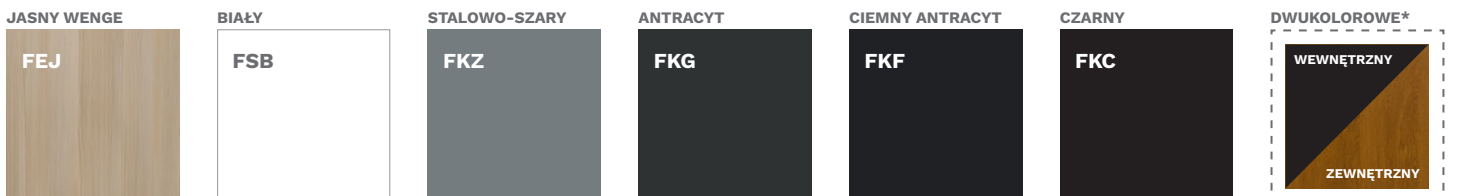

* DOPŁATA

** DLA DRZWI PRZESZKLONYCH RC2N



KW9 LOCARNO



KVAB ONEX B

SZEROKOŚĆ DRZWI	80	90N	90E	100E*
WYSOKOŚĆ DRZWI (DUOTHERM / ALUTHERM)	2076 mm / 2087 mm			

MODEL	THERMO PREMIUM 60	THERMO PREMIUM 75	THERMO PRIME 75
KW9 LOCARNO / KW9B LOCARNO B	5 769 Zł	6 169 Zł	7 769 Zł
KVA ONEX / KVAB ONEX B	5 669 Zł	6 069 Zł	7 669 Zł

WYPOSAŻENIE STANDARDOWE RC2**

- SKRZYDŁO PRZESZKLONE SPEŁNIAJĄCE WARUNKI PROGRAMU CZYSTE POWIETRZE
- 4 PRZYLGKI SKRZYDŁA
- THERMO PRIME – OŚCIEŻNICA ALUTHERM
- THERMO PREMIUM – OŚCIEŻNICA DUOTHERM
- ZAWIASY REGULOWANE 3D Z OSŁONKAMI W KOLORZE OKUĆ
- INSERTY QUADRO
- SZYBA POD PŁASZCZYZNĄ DRZWI
- WZÓR JEDNOSTRONNY
- CIEPŁY PRÓG Z PODWALINĄ PODPROGOWĄ KLINARYTOWĄ, h=35 mm
- KOMPLET OKUĆ
- THERMO PRIME – SZYLDY DŁUGIE PRAGA LUB DZIELONE BERGEN
- THERMO PREMIUM – SZYLDY DŁUGIE PRAGA LUB BERGEN
- THERMO PREMIUM – WKŁADKI W KLASIE 5, SYSTEM JEDNEGO KLUCZA, ZAMEK RYGLOWY
- THERMO PRIME – WKŁADKA W KLASIE 5, ZAMEK LISTWOWY 3-PUNKTOWY AUTOMATYCZNY LUB ZAMEK LISTWOWY 5-PUNKTOWY HAKOWY

DOPLATY

DRZWI LAKIEROWANE, PALETA GALA	890 Zł
DRZWI LAKIEROWANE, PALETA GALACTICA / GALA OPEN	1 090 Zł
DRZWI LAKIEROWANE, PALETA INTERGALACTICA	1 290 Zł
DRZWI DWUKOLOROWE, PALETA GALA	650 Zł
THERMO PREMIUM – OŚCIEŻNICA ALUTHERM	950 Zł
THERMO PREMIUM – ZAMEK LISTWOWY 3-PUNKTOWY 2-HAKOWY / AUTOMATYCZNY	200 Zł
THERMO PREMIUM – ZAMEK DODATKOWY DO ZAMKA LISTWOWEGO 2-HAKOWEGO	100 Zł
DRZWI DWUKOLOROWE, PALETA TERRA	500 Zł
WKŁADKI W KLASIE 6 W SYSTEMIE JEDNEGO KLUCZA	180 Zł
THERMO PREMIUM – OCHRONA GÓRNEGO SZYLDU	35 Zł
GAŁKA-KLAMKA	55 Zł
KONTAKTRON	120 Zł
ROZMIAR 100E	350 Zł
SAMOZAMYKACZ UKRYTY	1 250 Zł
ELEKTROZACZEP Z FUNKCJĄ DZIEŃ / NOC	280 Zł
POCHWYT 1800 mm	860 Zł
POCHWYT AMSTERDAM / MONTREAL 1700 mm	835 Zł
ZALECANY ELEKTROZACZEP 1500 mm	800 Zł
1000 mm	745 Zł
POCHWYT Z PRZYCISKIEM 1800 mm	1 730 Zł
AMSTERDAM / MONTREAL 1700 mm	1 710 Zł
Z DOSTOSOWANIEM SKRZYDŁA 1500 mm	1 680 Zł
ORAZ ELEKTROZACZEPEM 1000 mm	1 630 Zł
POCHWYT Z PRZYCISKIEM 1700 mm	1 420 Zł
BEZPRZEWODOWYM AMSTERDAM 1500 mm	1 390 Zł
NIEZBĘDNY ELEKTROZACZEP	
POCHWYT ROSTOCK 2000 mm	1 050 Zł
SKRACANIE DRZWI (10, 20, 30, 40 mm)	230 Zł
ZESTAW tedee PRO	2 030 Zł
THERMO PREMIUM – SZYLD PIERŚCIENIOWY DLA DRZWI Z POCHWYTEM I ZAMKIEM LISTWOWYM	bez dopłaty

DOŚWIETLA ALUMINIOWE STAŁE: STRONY 88-89, PEŁNA LISTA WYPOSAŻENIA: STRONY 94-99

SZYBY

PRZEZIERNĄ

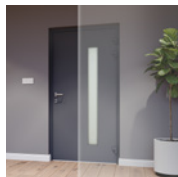

MATOWĄ

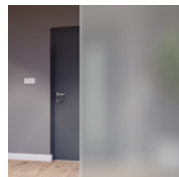

MATOWĄ Z PASKAMI PRZEZIERNYMI

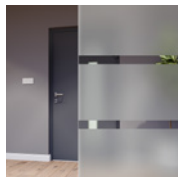

REFLEX BRĄZ

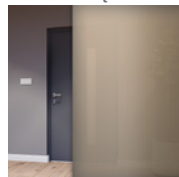

REFLEX GRAFIT

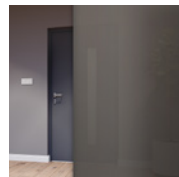

REFLEX CZARNY

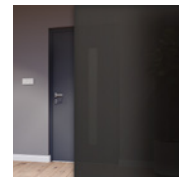

MIRA STAR LUSTRO

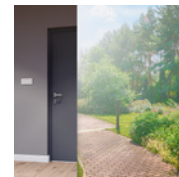

KOLORY DRZWI

ORZECH ALPEJSKI

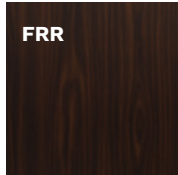

FRR

MAHOŃ

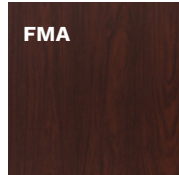

FMA

ORZECH BRAZYLIJSKI

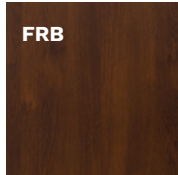

FRB

JASNY ORZECH

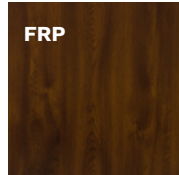

FRP

ZŁOTY DĄB

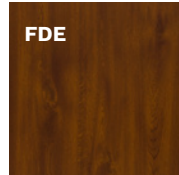

FDE

WINCHESTER

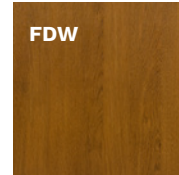

FDW

DĄB TURNER



FDT



KW9 LOCARNO



KW9B LOCARNO B



KW9 LOCARNO



KVA ONEX



**KVA ONEX
STRONA WEWNĘTRZNA**



KVAB ONEX B

OKUCIA standardowe

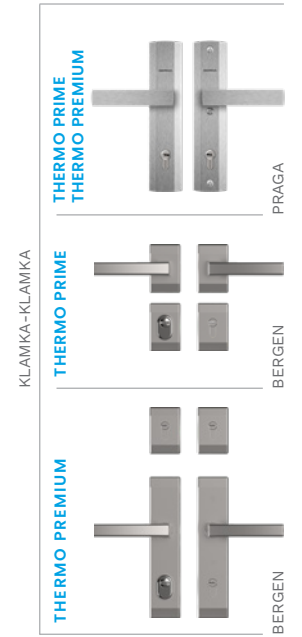

OKUCIA za dopłatą

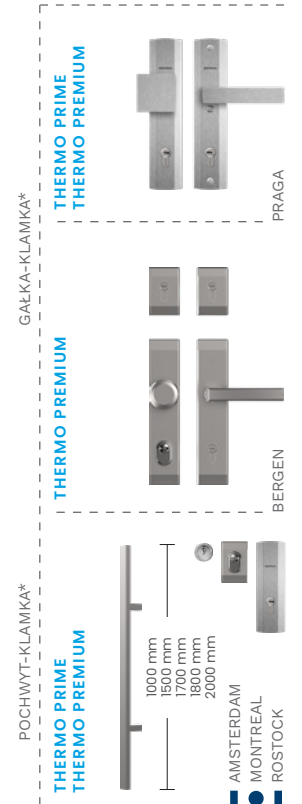

KOLORY INSERTÓW QUADRO

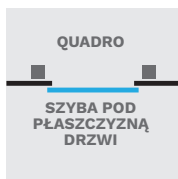

INOX

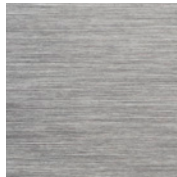

CZARNY



ANODA PLATYNA



ANODA SREBRNA



ANODA CZARNA



INOX

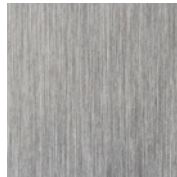

TYLKO DLA POCHWYTÓW

KOLORY DRZWI

JASNY WENGE



BIAŁY



STALOWO-SZARY



ANTRACYT

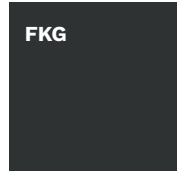

CIEMNY ANTRACYT

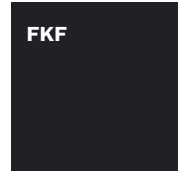

CZARNY

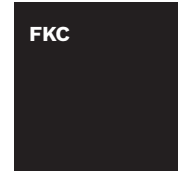

DWUKOLOROWE*



* DOPŁATA

** DLA DRZWI PRZESZKLONYCH RC2N



KWA PASAWA 1



KWB PASAWA 2

SZEROKOŚĆ DRZWI	80	90N	90E	100E*
WYSOKOŚĆ DRZWI (DUOTHERM / ALUTHERM)	2076 mm / 2087 mm			

MODEL	THERMO PREMIUM 60	THERMO PREMIUM 75	THERMO PRIME 75
KWA PASAWA 1 / KWAB PASAWA 1 B	5 769 Zł	6 169 Zł	7 769 Zł
KWB PASAWA 2 / KWBB PASAWA 2 B	5 669 Zł	6 069 Zł	7 669 Zł
KWC PASAWA 3 / KWCB PASAWA 3 B	5 669 Zł	6 069 Zł	7 669 Zł
KWD PASAWA 4 / KWDB PASAWA 4 B	5 469 Zł	5 869 Zł	7 469 Zł

WYPOSAŻENIE STANDARDOWE RC2**

- SKRZYDŁO PRZESZKLONE SPEŁNIAJĄCE WARUNKI PROGRAMU CZYSTE POWIETRZE
- 4 PRZYLGKI SKRZYDŁA
- THERMO PRIME – OŚCIEŻNICA ALUTHERM
- THERMO PREMIUM – OŚCIEŻNICA DUOTHERM
- ZAWIASY REGULOWANE 3D Z OSŁONKAMI W KOLORZE OKUĆ
- INSERTY QUADRO
- SZYBA POD PŁASZCZYZNĄ DRZWI
- WZÓR JEDNOSTRONNY
- CIEPŁY PRÓG Z PODWALINĄ PODPROGOWĄ KLINARYTOWĄ, h=35 mm
- KOMPLET OKUĆ
- THERMO PRIME – SZYLDY DŁUGIE PRAGA LUB DZIELONE BERGEN
- THERMO PREMIUM – SZYLDY DŁUGIE PRAGA LUB BERGEN
- THERMO PREMIUM – WKŁADKI W KLASIE 5, SYSTEM JEDNEGO KLUCZA, ZAMEK RYGLOWY
- THERMO PRIME – WKŁADKA W KLASIE 5, ZAMEK LISTWOWY 3-PUNKTOWY AUTOMATYCZNY LUB ZAMEK LISTWOWY 5-PUNKTOWY HAKOWY

DOPLĄTY

N	DRZWI LAKIEROWANE, PALETA GALA	890 Zł
	DRZWI LAKIEROWANE, PALETA GALACTICA / GALA OPEN	1 090 Zł
	DRZWI LAKIEROWANE, PALETA INTERGALACTICA	1 290 Zł
	DRZWI DWUKOLOROWE, PALETA GALA	650 Zł
WYSOKOŚĆ NIESTANDARDOWA, WYMIAR CO 50 mm, DOSTĘPNE KOLORY: FRP, FDE, FDW, FDT, FKG, FKF, FSB, TYLKO Z OŚCIEŻNICĄ ALUTHERM	2150 mm, 2200 mm, 2250 mm, 2300 mm, 2350 mm	330 Zł, 680 Zł, 1 100 Zł
THERMO PREMIUM – OŚCIEŻNICA ALUTHERM	950 Zł	1800 mm 860 Zł
THERMO PREMIUM – ZAMEK LISTWOWY 3-PUNKTOWY 2-HAKOWY / AUTOMATYCZNY	200 Zł	1700 mm 835 Zł 1500 mm 800 Zł 1000 mm 745 Zł
THERMO PREMIUM – ZAMEK DODATKOWY DO ZAMKA LISTWOWEGO 2-HAKOWEGO	100 Zł	1800 mm 1 730 Zł
DRZWI DWUKOLOROWE, PALETA TERRA	500 Zł	1700 mm 1 710 Zł 1500 mm 1 680 Zł 1000 mm 1 630 Zł
WKŁADKI W KLASIE 6 W SYSTEMIE JEDNEGO KLUCZA	180 Zł	1700 mm 1 420 Zł
THERMO PREMIUM – OCHRONA GÓRNEGO SZYLDU	35 Zł	1500 mm 1 390 Zł
GAŁKA-KLAMKA	55 Zł	2000 mm 1 050 Zł
KONTAKTRON	120 Zł	SKRACANIE DRZWI KWA, KWB, KWC (10, 20, 30, 40 mm), KWD (10, 20, 30, 40, 60, 80, 100 mm)
ROZMIAR 100E	350 Zł	230 Zł
SAMOZAMYKACZ UKRYTY	1 250 Zł	ZESTAW tedee PRO 2 030 Zł
ELEKTROZACZEP Z FUNKCJĄ DZIEŃ / NOC	280 Zł	THERMO PREMIUM – SZYLD PIERŚCIENIOWY DLA DRZWI Z POCHWYTEM I ZAMKIEM LISTWOWYM

DOŚWIETLA ALUMINIOWE STAŁE: STRONY 88-89, PEŁNA LISTA WYPOSAŻENIA: STRONY 94-99

SZYBY

PRZEZIERNĄ

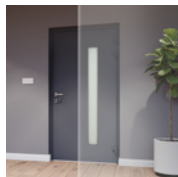

MATOWA

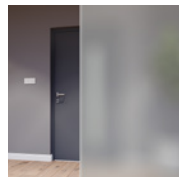

**MATOWA
Z PASKAMI PRZEZIERNYMI**

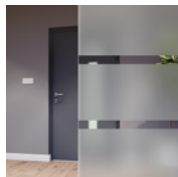

REFLEX BRĄZ

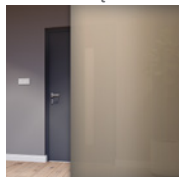

REFLEX GRAFIT

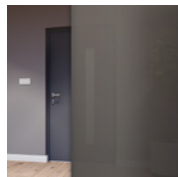

REFLEX CZARNY

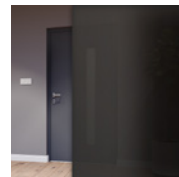

MIRA STAR LUSTRO

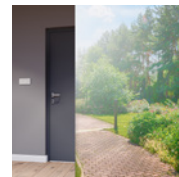

KOLORY DRZWI

ORZECH ALPEJSKI

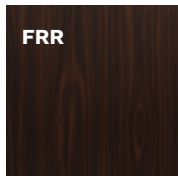

FRR

MAHOŃ

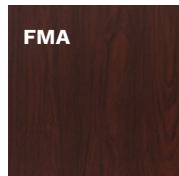

FMA

ORZECH BRAZYLIJSKI

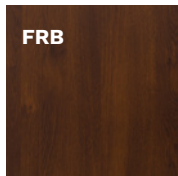

FRB

JASNY ORZECH

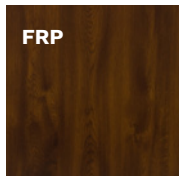

FRP

ZŁOTY DĄB

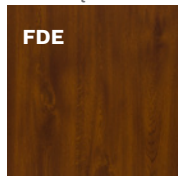

FDE

WINCHESTER

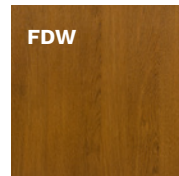

FDW

DĄB TURNER



FDT



KWCB PASAWA 3 B



KWD PASAWA 4



KWD PASAWA 4
STRONA WEWNĘTRZNA

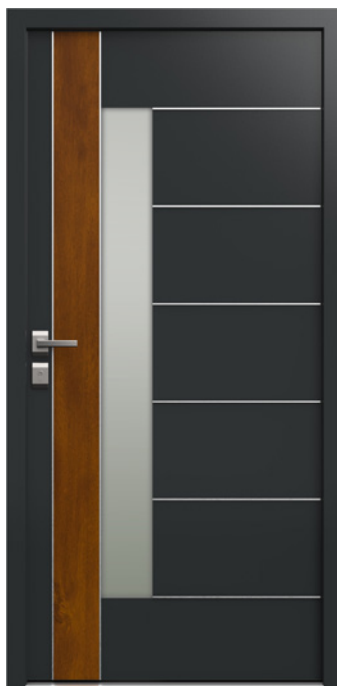

KWA PASAWA 1



KWA PASAWA 1
STRONA WEWNĘTRZNA



KWC PASAWA 3

OKUCIA standardowe

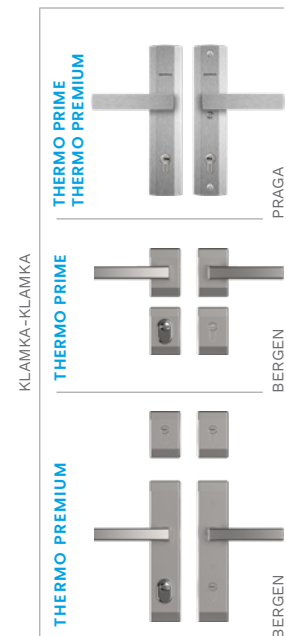

OKUCIA za dopłatą

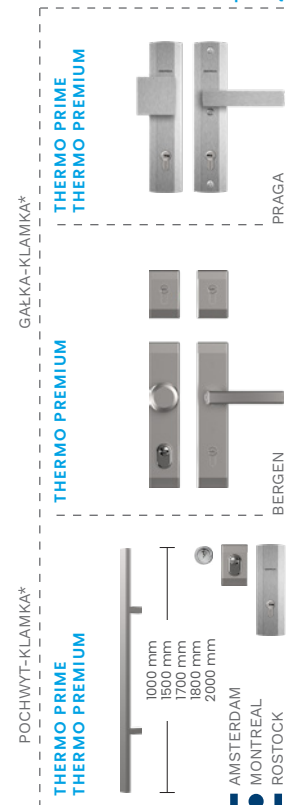

KOLORY INSERTÓW QUADRO

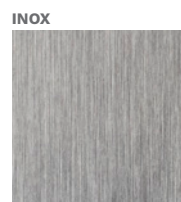
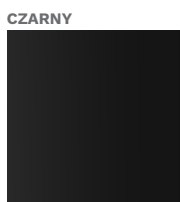
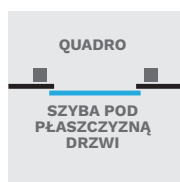

TYLKO DLA POCHWYTÓW

KOLORY DRZWI

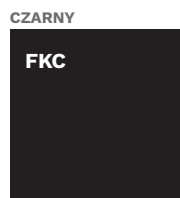
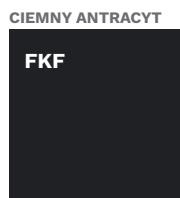
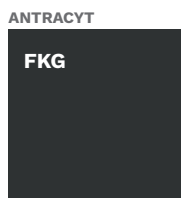

* DOPŁATA

** DLA DRZWI PRZESZKLONYCH RC2N



KW3 JENA 3



KW4 JENA 4

SZEROKOŚĆ DRZWI	80	90N	90E	100E*
WYSOKOŚĆ DRZWI (DUOTHERM / ALUTHERM)	2076 mm / 2087 mm			

MODEL	THERMO PREMIUM 60	THERMO PREMIUM 75	THERMO PRIME 75
KW3 JENA 3	5 469 Zł	5 869 Zł	7 469 Zł
KW4 JENA 4	5 469 Zł	5 869 Zł	7 469 Zł

WYPOSAŻENIE STANDARDOWE RC2**

- SKRZYDŁO PRZESZKLONE SPEŁNIAJĄCE WARUNKI PROGRAMU CZYSTE POWIETRZE
- 4 PRZYLGI SKRZYDŁA
- THERMO PRIME – OŚCIEŻNICA ALUTHERM
- THERMO PREMIUM – OŚCIEŻNICA DUOTHERM
- ZAWIASY REGULOWANE 3D Z OSŁONKAMI W KOLORZE OKUĆ
- SZYBA POD PŁASZCZYZNĄ DRZWI
- WZÓR JEDNOSTRONNY
- CIEPŁY PRÓG Z PODWALINĄ PODPROGOWĄ KLINARYTOWĄ, h=35 mm
- KOMPLET OKUĆ
- THERMO PRIME – SZYLDY DŁUGIE PRAGA LUB DZIELONE BERGEN
- THERMO PREMIUM – SZYLDY DŁUGIE PRAGA LUB BERGEN
- THERMO PREMIUM – WKŁADKI W KLASIE 5, SYSTEM JEDNEGO KLUCZA, ZAMEK RYGLOWY
- THERMO PRIME – WKŁADKA W KLASIE 5, ZAMEK LISTWOWY 3-PUNKTOWY AUTOMATYCZNY LUB ZAMEK LISTWOWY 5-PUNKTOWY HAKOWY

DOPLĄTY

N	DRZWI LAKIEROWANE, PALETA GALA	890 Zł
	DRZWI LAKIEROWANE, PALETA GALACTICA / GALA OPEN	1 090 Zł
	DRZWI LAKIEROWANE, PALETA INTERGALACTICA	1 290 Zł
	DRZWI DWUKOLOROWE, PALETA GALA	650 Zł
WYSOKOŚĆ NIESTANDARDOWA, WYMIAR CO 50 mm,	2150 mm, 2200 mm	330 Zł
DOSTĘPNE KOLORY: FRP, FDE, FDW, FDT, FKG, KFK, FSB,	2250 mm, 2300 mm	680 Zł
TYLKO Z OŚCIEŻNICĄ ALUTHERM	2350 mm, 2400 mm	1 100 Zł
THERMO PREMIUM – OŚCIEŻNICA ALUTHERM	950 Zł	
THERMO PREMIUM – ZAMEK LISTWOWY 3-PUNKTOWY 2-HAKOWY / AUTOMATYCZNY	200 Zł	
THERMO PREMIUM – ZAMEK DODATKOWY DO ZAMKA LISTWOWEGO 2-HAKOWEGO	100 Zł	
DRZWI DWUKOLOROWE, PALETA TERRA, PALETA TERRA	500 Zł	
WKŁADKI W KLASIE 6 W SYSTEMIE JEDNEGO KLUCZA	180 Zł	
THERMO PREMIUM – OCHRONA GÓRNEGO SZYLDU	35 Zł	
GAŁKA-KLAMKA	55 Zł	
KONTAKTRON	120 Zł	
ROZMIAR 100E	350 Zł	
SAMOZAMYKACZ UKRYTY	1 250 Zł	
ELEKTROZACZEP Z FUNKCJĄ DZIEŃ / NOC	280 Zł	
	POCHWYT AMSTERDAM / MONTREAL ZALECANY ELEKTROZACZEP	1800 mm 860 Zł 1700 mm 835 Zł 1500 mm 800 Zł 1000 mm 745 Zł
	POCHWYT Z PRZYCISKIEM AMSTERDAM / MONTREAL	1800 mm 1 730 Zł 1700 mm 1 710 Zł
	Z DOSTOSOWANIEM SKRZYDŁA ORAZ ELEKTROZACZEPEM	1500 mm 1 680 Zł 1000 mm 1 630 Zł
	POCHWYT Z PRZYCISKIEM BEZPRZEWODOWYM AMSTERDAM NIEZBĘDNY ELEKTROZACZEP	1700 mm 1 420 Zł 1500 mm 1 390 Zł
	POCHWYT ROSTOCK	2000 mm 1 050 Zł
	SKRACANIE DRZWI (10, 20, 30, 40, 60, 80, 100 mm)	230 Zł
	DRZWI NA WYMIAR CO 10 mm Hmax=2400 mm, Smax=1130 mm TYLKO Z OŚCIEŻNICĄ ALUTHERM	1 330 Zł
	ZESTAW tedee PRO	2 030 Zł
	THERMO PREMIUM – SZYLD PIERŚCIENIOWY DLA DRZWI Z POCHWYTEM I ZAMKIEM LISTWOWYM	bez dopłaty

DOŚWIETLA ALUMINIOWE STAŁE: STRONY 88-89, PEŁNA LISTA WYPOSAŻENIA: STRONY 94-99

SZYBY

PRZEZIERNIA

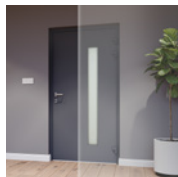

MATOWA

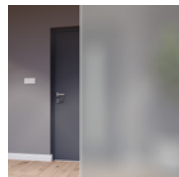

MATOWA Z PASKAMI PRZEZIERNYMI

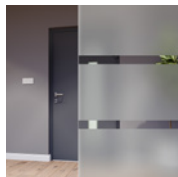

REFLEX BRĄZ

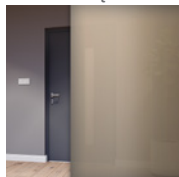

REFLEX GRAFIT

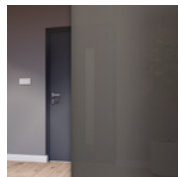

REFLEX CZARNY

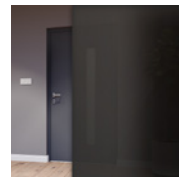

MIRA STAR LUSTRO

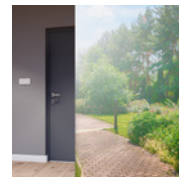

KOLORY DRZWI

ORZECH ALPEJSKI

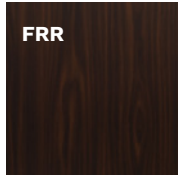

MAHOŃ

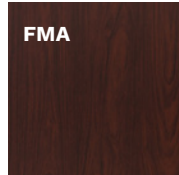

ORZECH BRAZYLIJSKI

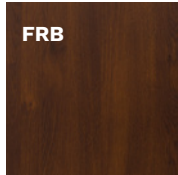

JASNY ORZECH

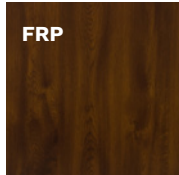

ZŁOTY DĄB

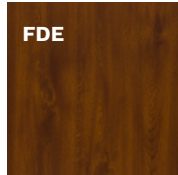

WINCHESTER

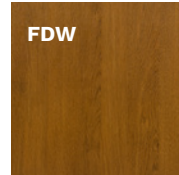

DĄB TURNER





KW4 JENA 4



KW4 JENA 4
STRONA WEWNĘTRZNA



KW3 JENA 3



KW3 JENA 3
STRONA WEWNĘTRZNA

OKUCIA standardowe

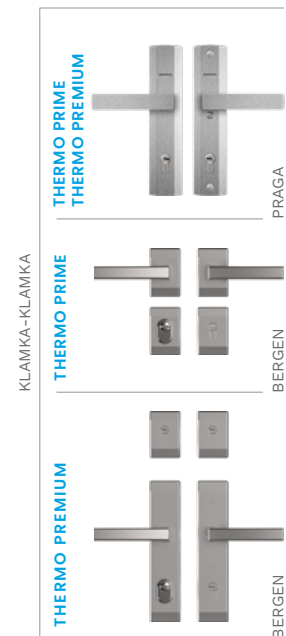

OKUCIA za dopłatą

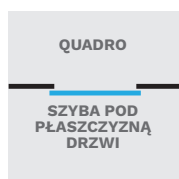
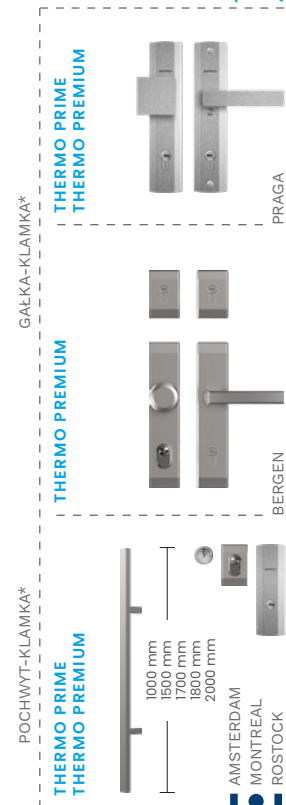

KOLORY DRZWI

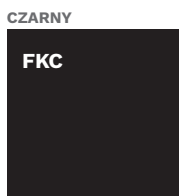
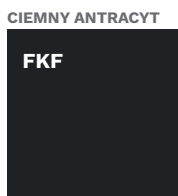
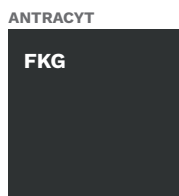

* DOPŁATA

** DLA DRZWI PRZESZKLONYCH RC2N

KOLORY OKUC



TYLKO DLA POCHWYTÓW



KWF BAMBERG 1



KWG BAMBERG 2

SZEROKOŚĆ DRZWI	80	90N	90E	100E*
WYSOKOŚĆ DRZWI (DUOTHERM / ALUTHERM)	2076 mm / 2087 mm			

MODEL	THERMO PREMIUM 60	THERMO PREMIUM 75	THERMO PRIME 75
KWF BAMBERG 1 / KWFB BAMBERG 1 B	5 669 zł	6 069 zł	7 669 zł
KWG BAMBERG 2 / KWGB BAMBERG 2 B	5 469 zł	5 869 zł	7 469 zł
KWH BAMBERG 3 / KWHB BAMBERG 3 B	5 669 zł	6 069 zł	7 669 zł
KWI BAMBERG 4 / KWIB BAMBERG 4 B	5 469 zł	5 869 zł	7 469 zł

WYPOSAŻENIE STANDARDOWE RC2**

- SKRZYDŁO PRZESZKLONE SPEŁNIAJĄCE WARUNKI PROGRAMU CZYSTE POWIETRZE
- 4 PRZYLGI SKRZYDŁA
- THERMO PRIME – OŚCIEŻNICA ALUTHERM
- THERMO PREMIUM – OŚCIEŻNICA DUOTHERM
- ZAWIASY REGULOWANE 3D Z OSŁONKAMI W KOLORZE OKUĆ
- INSERTY QUADRO
- SZYBA POD PŁASZCZYZNĄ DRZWI
- WZÓR JEDNOSTRONNY
- CIEPŁY PRÓG Z PODWALINĄ PODPROGOWĄ KLINARYTOWĄ, h=35 mm
- KOMPLET OKUĆ
- THERMO PRIME – SZYLDY DŁGIE PRAGA LUB DZIELONE BERGEN
- THERMO PREMIUM – SZYLDY DŁGIE PRAGA LUB BERGEN
- THERMO PREMIUM – WKŁADKI W KLASIE 5, SYSTEM JEDNEGO KLUCZA, ZAMEK RYGLOWY
- THERMO PRIME – WKŁADKA W KLASIE 5, ZAMEK LISTWOWY 3-PUNKTOWY AUTOMATYCZNY LUB ZAMEK LISTWOWY 5-PUNKTOWY HAKOWY

DOPLATY

DRZWI LAKIEROWANE, PALETA GALA	890 zł
DRZWI LAKIEROWANE, PALETA GALACTICA / GALA OPEN	1 090 zł
DRZWI LAKIEROWANE, PALETA INTERGALACTICA	1 290 zł
DRZWI DWUKOLOROWE, PALETA GALA	650 zł
WYSOKOŚĆ NIESTANDARDOWA, WYMIAR CO 50 mm, DOSTĘPNE KOLORY: FRP, FDE, FDW, FDT, FKG, FKF, FSB, TYLKO Z OŚCIEŻNICĄ ALUTHERM	2150 mm, 2200 mm 330 zł 2250 mm, 2300 mm 680 zł 2350 mm, 2400 mm 1 100 zł
THERMO PREMIUM – OŚCIEŻNICA ALUTHERM	950 zł
THERMO PREMIUM – ZAMEK LISTWOWY 3-PUNKTOWY 2-HAKOWY / AUTOMATYCZNY	200 zł
THERMO PREMIUM – ZAMEK DODATKOWY DO ZAMKA LISTWOWEGO 2-HAKOWEGO	100 zł
DRZWI DWUKOLOROWE, PALETA TERRA	500 zł
WKŁADKI W KLASIE 6 W SYSTEMIE JEDNEGO KLUCZA	180 zł
THERMO PREMIUM – OCHRONA GÓRNEGO SZYLDU	35 zł
GAŁKA-KLAMKA	55 zł
KONTAKTRON	120 zł
ROZMIAR 100E	350 zł
SAMOZAMYKACZ UKRYTY	1 250 zł
ELEKTROZACZEP Z FUNKCJĄ DZIEŃ / NOC	280 zł
POCHWYT AMSTERDAM / MONTREAL ZALECANY ELEKTROZACZEP	1800 mm 860 zł 1700 mm 835 zł 1500 mm 800 zł 1000 mm 745 zł
POCHWYT Z PRZYCISKIEM AMSTERDAM / MONTREAL Z DOSTOSOWANIEM SKRZYDŁA ORAZ ELEKTROZACZEP	1800 mm 1 730 zł 1700 mm 1 710 zł 1500 mm 1 680 zł 1000 mm 1 630 zł
POCHWYT Z PRZYCISKIEM BEZPRZEWODOWYM AMSTERDAM NIEZBĘDNY ELEKTROZACZEP	1700 mm 1 420 zł 1500 mm 1 390 zł
POCHWYT ROSTOCK	2000 mm 1 050 zł
SKRACANIE DRZWI (10, 20, 30, 40 mm)	230 zł
ZESTAW tedee PRO	2 030 zł
THERMO PREMIUM – SZYLD PIERŚCIENIOWY DLA DRZWI Z POCHWYTEM I ZAMKIEM LISTWOWYM	bez dopłaty

DOŚWIETLA ALUMINIOWE STAŁE: STRONY 88-89, PEŁNA LISTA WYPOSAŻENIA: STRONY 94-99

SZYBY

PRZEZIERNĄ

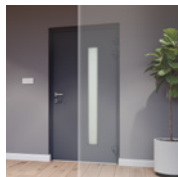

MATOWA

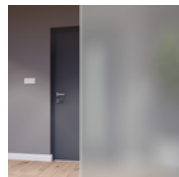

MATOWA
Z PASKAMI PRZEZIERNYMI



REFLEX BRĄZ

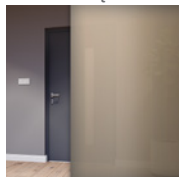

REFLEX GRAFIT

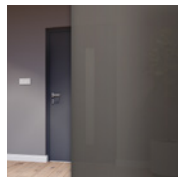

REFLEX CZARNY

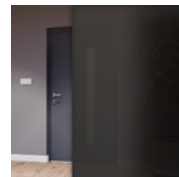

MIRA STAR LUSTRO

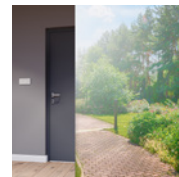

KOLORY DRZWI

ORZECH ALPEJSKI

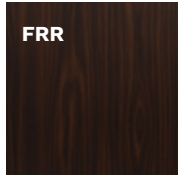

MAHOŃ

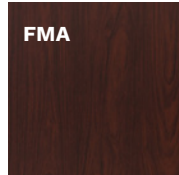

ORZECH BRAZYLIJSKI

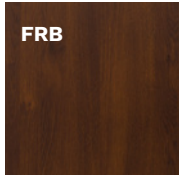

JASNY ORZECH

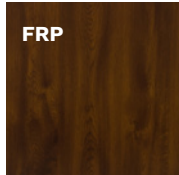

ZŁOTY DĄB

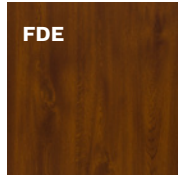

WINCHESTER

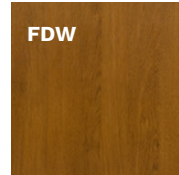

DĄB TURNER





KWH BAMBERG 3



KWI BAMBERG 4



KWI BAMBERG 4
STRONA WEWNĘTRZNA



KWF BAMBERG 1



KWF BAMBERG 1
STRONA WEWNĘTRZNA



KWH BAMBERG 3

OKUCIA standardowe

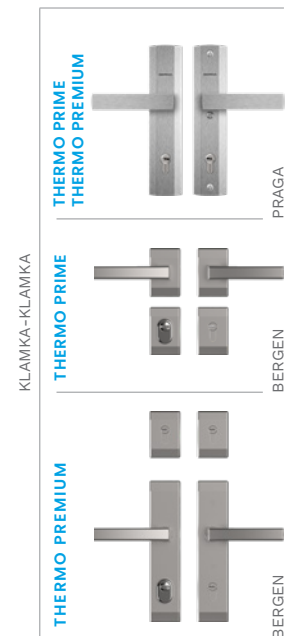

OKUCIA za dopłatą

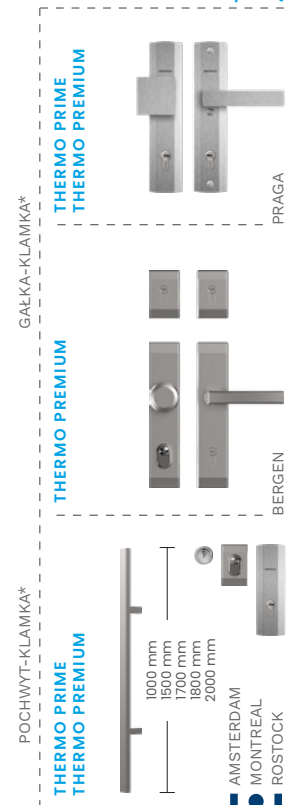

KOLORY INSERTÓW QUADRO

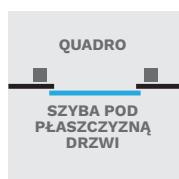

INOX

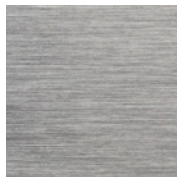

CZARNY



ANODA PLATYNA



ANODA SREBRNA



ANODA CZARNA



INOX



TYLKO DLA POCHWYTÓW

KOLORY DRZWI

JASNY WENGE



BIAŁY



STALOWO-SZARY



ANTRACYT

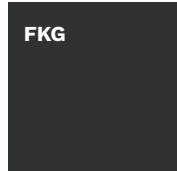

CIEMNY ANTRACYT

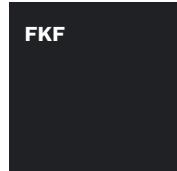

CZARNY



DWUKOLOROWE*



* DOPŁATA

** DLA DRZWI PRZESZKLONYCH RC2N



KWJB ULM 1 B



KWK ULM 2

SZEROKOŚĆ DRZWI	80	90N	90E	100E*
WYSOKOŚĆ DRZWI (DUOTHERM / ALUTHERM)	2076 mm / 2087 mm			

MODEL	THERMO PREMIUM 60	THERMO PREMIUM 75	THERMO PRIME 75
KWJ ULM 1 / KWJB ULM 1 B	5 469 zł	5 869 zł	-
KWK ULM 2 / KWKB ULM 2 B	5 469 zł	5 869 zł	7 469 zł

WYPOSAŻENIE STANDARDOWE RC2**

- SKRZYDŁO PRZESZKLONE SPEŁNIAJĄCE WARUNKI PROGRAMU CZYSTE POWIETRZE
- 4 PRZYLGI SKRZYDŁA
- THERMO PRIME – OŚCIEŻNICA ALUTHERM
- THERMO PREMIUM – OŚCIEŻNICA DUOTHERM
- ZAWIASY REGULOWANE 3D Z OSŁONKAMI W KOLORZE OKUCIA
- INSERTY QUADRO
- SZYBA POD PŁASZCZYZNĄ DRZWI
- WZÓR JEDNOSTRONNY
- CIEPŁY PRÓG Z PODWALINĄ PODPROGOWĄ KLINARYTOWĄ, h=35 mm
- KOMPLET OKUCIA
- THERMO PRIME – SZYLDY DŁUGIE PRAGA LUB DZIELONE BERGEN
- THERMO PREMIUM – SZYLDY DŁUGIE PRAGA LUB BERGEN
- THERMO PREMIUM – WKŁADKI W KLASIE 5, SYSTEM JEDNEGO KLUCZA, ZAMEK RYGLOWY
- THERMO PRIME – WKŁADKA W KLASIE 5, ZAMEK LISTWOWY 3-PUNKTOWY AUTOMATYCZNY LUB ZAMEK LISTWOWY 5-PUNKTOWY HAKOWY

DOPLATY

N	DRZWI LAKIEROWANE, PALETA GALA	890 zł
	DRZWI LAKIEROWANE, PALETA GALACTICA / GALA OPEN	1 090 zł
	DRZWI LAKIEROWANE, PALETA INTERGALACTICA	1 290 zł
	DRZWI DWUKOLOROWE, PALETA GALA	650 zł
WYSOKOŚĆ NIESTANDARDOWA, WYMIAR CO 50 mm,	2150 mm, 2200 mm	330 zł
DOSTĘPNE KOLORY: FRP, FDE, FDW, FDT, FKG, FKF, FSB,	2250 mm, 2300 mm	680 zł
TYLKO Z OŚCIEŻNICĄ ALUTHERM	2350 mm, 2400 mm	1 100 zł
THERMO PREMIUM – OŚCIEŻNICA ALUTHERM	950 zł	
THERMO PREMIUM – ZAMEK LISTWOWY 3-PUNKTOWY 2-HAKOWY / AUTOMATYCZNY (NIEDOSTĘPNE DLA KWJ)	200 zł	
THERMO PREMIUM – ZAMEK DODATKOWY DO ZAMKA LISTWOWEGO 2-HAKOWEGO	100 zł	
DRZWI DWUKOLOROWE, PALETA TERRA	500 zł	
WKŁADKI W KLASIE 6 W SYSTEMIE JEDNEGO KLUCZA	180 zł	
THERMO PREMIUM – OCHRONA GÓRNEGO SZYLDU	35 zł	
GAŁKA-KLAMKA	55 zł	
KONTAKTRON	120 zł	
ROZMIAR 100E	350 zł	
SAMOZAMYKACZ UKRYTY	1 250 zł	
ELEKTROZACZEP Z FUNKCJĄ DZIEŃ / NOC	280 zł	
	1800 mm	860 zł
	1700 mm	835 zł
	1500 mm	800 zł
	1000 mm	745 zł
	1800 mm	1 730 zł
	1700 mm	1 710 zł
	1500 mm	1 680 zł
	1000 mm	1 630 zł
	1700 mm	1 420 zł
	1500 mm	1 390 zł
	2000 mm	1 050 zł
		230 zł
		2 030 zł
		bez dopłaty

DOŚWIETLA ALUMINIOWE STAŁE: STRONY 88-89, PEŁNA LISTA WYPOSAŻENIA: STRONY 94-99

SZYBY

PRZEZIERNĄ

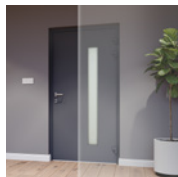

MATOWA

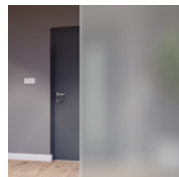

REFLEX BRĄZ

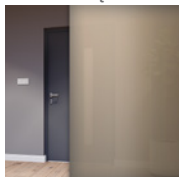

REFLEX GRAFIT

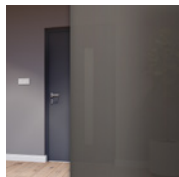

REFLEX CZARNY

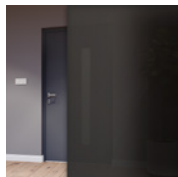

MIRA STAR LUSTRO

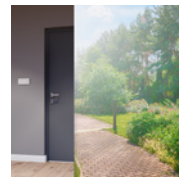

KOLORY DRZWI

ORZECH ALPEJSKI

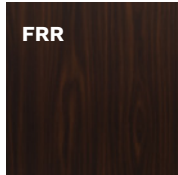

MAHOŃ

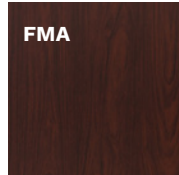

ORZECH BRAZYLIJSKI

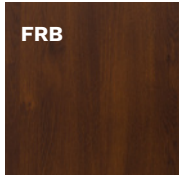

JASNY ORZECH

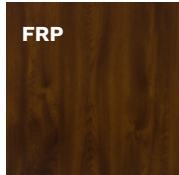

ZŁOTY DĄB

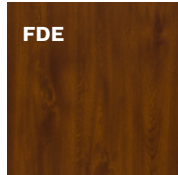

WINCHESTER

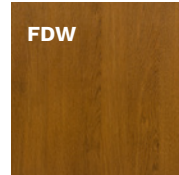

DĄB TURNER





KWJ ULM 1



KWJ ULM 1
STRONA WEWNĘTRZNA



KWK ULM 2



KWK ULM 2
STRONA WEWNĘTRZNA

KOLORY INSERTÓW QUADRO

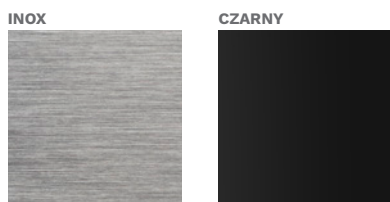

KOLORY DRZWI



* DOPŁATA

** DLA DRZWI PRZESZKLONYCH RC2N

OKUCIA standardowe

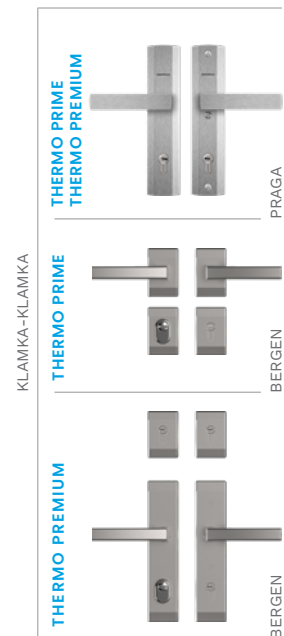

OKUCIA za dopłatą

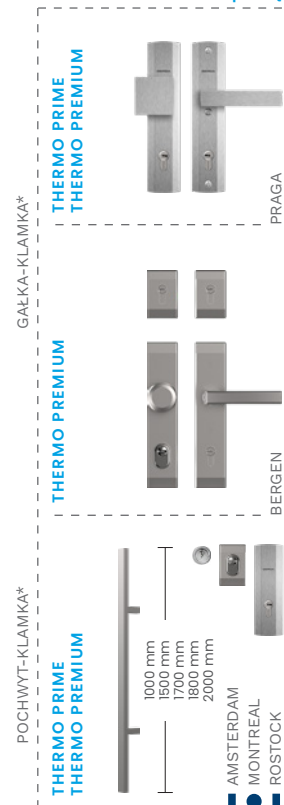

TYLKO DLA POCHWYTÓW



KWL TREWIR 1



KWMB TREWIR 2 B

SZEROKOŚĆ DRZWI	80	90N	90E	100E*
WYSOKOŚĆ DRZWI (DUOTHERM / ALUTHERM)	2076 mm / 2087 mm			

MODEL	THERMO PREMIUM 60	THERMO PREMIUM 75	THERMO PRIME 75
KWL TREWIR 1 / KWLB TREWIR 1 B	5 669 Zł	6 069 Zł	7 669 Zł
KWM TREWIR 2 / KWMB TREWIR 2 B	5 469 Zł	5 869 Zł	7 469 Zł
KWN TREWIR 3 / KWNB TREWIR 3 B	5 669 Zł	6 069 Zł	7 669 Zł
KWP TREWIR 4 / KWPB TREWIR 4 B	5 469 Zł	5 869 Zł	7 469 Zł
KW7 TREWIR 7 / KW7B TREWIR 7 B	5 469 Zł	5 869 Zł	7 469 Zł

WYPOSAŻENIE STANDARDOWE RC2**

- SKRZYDŁO PRZESZKLONE SPEŁNIAJĄCE WARUNKI PROGRAMU CZYSTE POWIETRZE
- 4 PRZYLGKI SKRZYDŁA
- THERMO PRIME – OŚCIEŻNICA ALUTHERM
- THERMO PREMIUM – OŚCIEŻNICA DUOTHERM
- ZAWIASY REGULOWANE 3D Z OSŁONKAMI W KOLORZE OKUC
- INSERTY QUADRO
- SZYBA POD PŁASZCZYZNĄ DRZWI
- WZÓR JEDNOSTRONNY
- CIEPŁY PRÓG Z PODWALINĄ PODPROGOWĄ KLINARYTOWĄ, h=35 mm
- KOMPLET OKUC
- THERMO PRIME – SZYLDY DŁUGIE PRAGA LUB DZIELONE BERGEN
- THERMO PREMIUM – SZYLDY DŁUGIE PRAGA LUB BERGEN
- THERMO PREMIUM – WKŁADKI W KLASIE 5, SYSTEM JEDNEGO KLUCZA, ZAMEK RYGLOWY
- THERMO PRIME – WKŁADKA W KLASIE 5, ZAMEK LISTWOWY 3-PUNKTOWY AUTOMATYCZNY LUB ZAMEK LISTWOWY 5-PUNKTOWY HAKOWY

DOPLATY

N	DRZWI LAKIEROWANE, PALETA GALA	890 Zł	
	DRZWI LAKIEROWANE, PALETA GALACTICA / GALA OPEN	1 090 Zł	
	DRZWI LAKIEROWANE, PALETA INTERGALACTICA	1 290 Zł	
	DRZWI DWUKOLOROWE, PALETA GALA	650 Zł	
WYSOKOŚĆ NIESTANDARDOWA, WYMIAR CO 50 mm, DOSTĘPNE KOLORY: FRP, FDE, FDW, FDT, FKG, KFK, FSB, TYLKO Z OŚCIEŻNICĄ ALUTHERM	2150 mm	2200 mm	330 Zł
	2250 mm	2300 mm	680 Zł
	2350 mm	2400 mm	1 100 Zł
THERMO PREMIUM – OŚCIEŻNICA ALUTHERM	950 Zł	1800 mm	860 Zł
THERMO PREMIUM – ZAMEK LISTWOWY 3-PUNKTOWY 2-HAKOWY / AUTOMATYCZNY	200 Zł	1700 mm	835 Zł
THERMO PREMIUM – ZAMEK DODATKOWY DO ZAMKA LISTWOWEGO 2-HAKOWEGO	100 Zł	1500 mm	800 Zł
DRZWI DWUKOLOROWE, PALETA TERRA	500 Zł	1000 mm	745 Zł
WKŁADKI W KLASIE 6 W SYSTEMIE JEDNEGO KLUCZA	180 Zł	1800 mm	1 730 Zł
THERMO PREMIUM – OCHRONA GÓRNEGO SZYLDU	35 Zł	1700 mm	1 710 Zł
GAŁKA-KLAMKA	55 Zł	1500 mm	1 680 Zł
KONTAKTRON	120 Zł	1000 mm	1 630 Zł
ROZMIAR 100E	350 Zł	1800 mm	1 420 Zł
SAMOZAMYKACZ UKRYTY	1 250 Zł	1700 mm	1 390 Zł
ELEKTROZACZEP Z FUNKCJĄ DZIEŃ / NOC	280 Zł	1500 mm	1 390 Zł
		2000 mm	1 050 Zł
			230 Zł
			2 030 Zł
			bez dopłaty

DOŚWIETLA ALUMINIOWE STAŁE: STRONY 88-89, PEŁNA LISTA WYPOSAŻENIA: STRONY 94-99

SZYBY

PRZEZIERNĄ

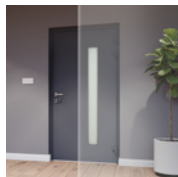

MATOWĄ

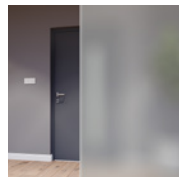

REFLEX BRĄZ

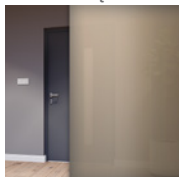

REFLEX GRAFIT

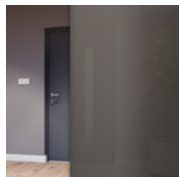

REFLEX CZARNY

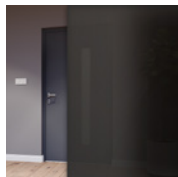

MIRA STAR LUSTRO

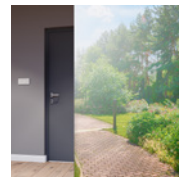

KOLORY DRZWI

ORZECH ALPEJSKI

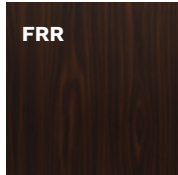

MAHOŃ

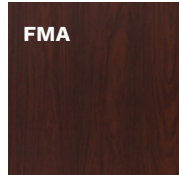

ORZECH BRAZYLIJSKI

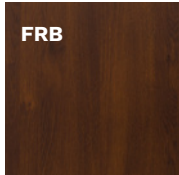

JASNY ORZECH

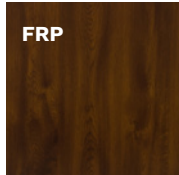

ZŁOTY DĄB

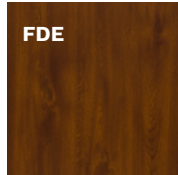

WINCHESTER

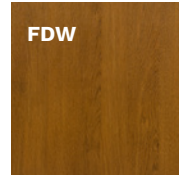

DĄB TURNER





KWN TREWIR 3



KWP TREWIR 4



KW7 TREWIR 7



KWL TREWIR 1



KWL TREWIR 1
STRONA WEWNĘTRZNA



KWMB TREWIR 2 B

OKUCIA standardowe

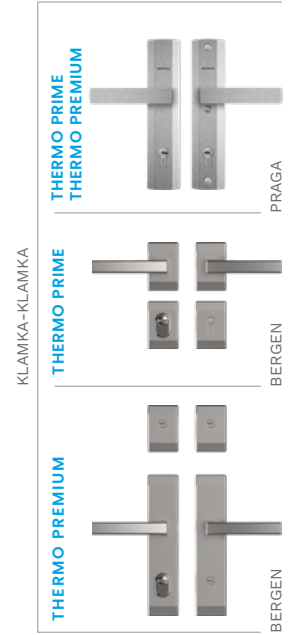

OKUCIA za dopłatą

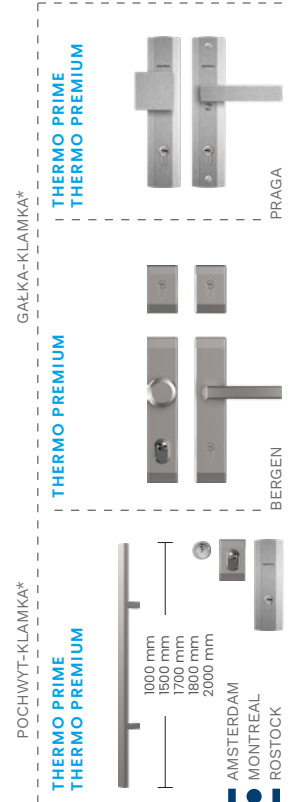

KOLORY INSERTÓW QUADRO

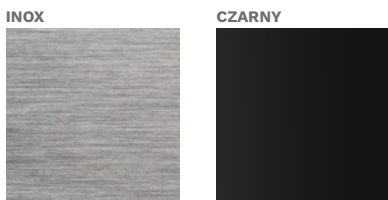

KOLORY OKUCÓW

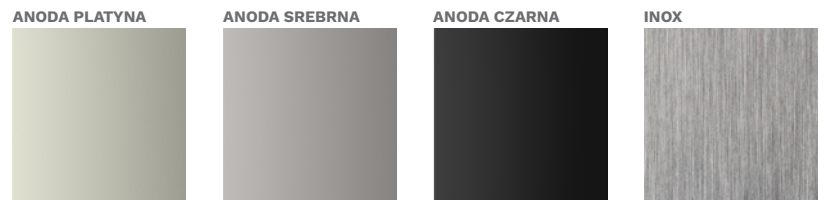

TYLKO DLA POCHWYTÓW

KOLORY DRZWI

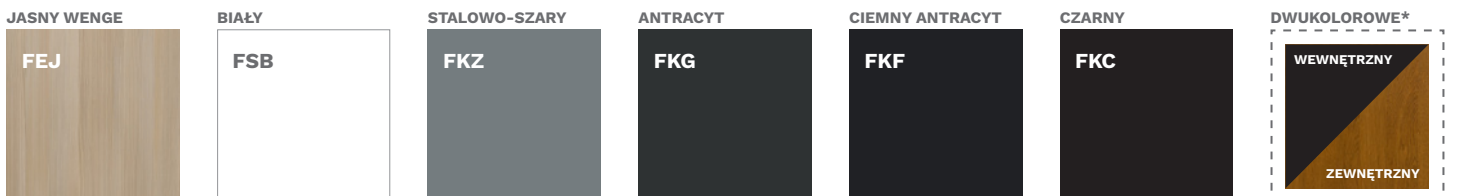

* DOPŁATA

** DLA DRZWI PRZESZKLONYCH RC2N



KWSB DORFEN B



KWS DORFEN

SZEROKOŚĆ DRZWI	80	90N	90E	100E*
WYSOKOŚĆ DRZWI (DUOTHERM / ALUTHERM)	2076 mm / 2087 mm			
MODEL	THERMO PREMIUM 60	THERMO PREMIUM 75	THERMO PRIME 75	
KWS DORFEN / KWSB DORFEN B	5 469 zł	5 869 zł	7 469 zł	

WYPOSAŻENIE STANDARDOWE RC2**

- SKRZYDŁO PRZESZKLONE SPEŁNIAJĄCE WARUNKI PROGRAMU CZYSTE POWIETRZE
- 4 PRZYLGI SKRZYDŁA
- THERMO PRIME – OŚCIEŻNICA ALUTHERM
- THERMO PREMIUM – OŚCIEŻNICA DUOTHERM
- ZAWIASY REGULOWANE 3D Z OSŁONKAMI W KOLORZE OKUĆ
- INSERY QUADRO
- SZYBA POD PŁASZCZYZNĄ DRZWI
- WZÓR JEDNOSTRONNY
- CIEPŁY PRÓG Z PODWALINĄ PODPROGOWĄ KLINARYTOWĄ, h=35 mm
- KOMPLET OKUĆ
- THERMO PRIME – SZYLDY DŁUGIE PRAGA LUB DZIELONE BERGEN
- THERMO PREMIUM – SZYLDY DŁUGIE PRAGA LUB BERGEN
- THERMO PREMIUM – WKŁADKI W KLASIE 5, SYSTEM JEDNEGO KLUCZA, ZAMEK RYGLOWY
- THERMO PRIME – WKŁADKA W KLASIE 5, ZAMEK LISTWOWY 3-PUNKTOWY AUTOMATYCZNY LUB ZAMEK LISTWOWY 5-PUNKTOWY HAKOWY

DOPLĄTY

N	DRZWI LAKIEROWANE, PALETA GALA	890 zł
	DRZWI LAKIEROWANE, PALETA GALACTICA / GALA OPEN	1 090 zł
	DRZWI LAKIEROWANE, PALETA INTERGALACTICA	1 290 zł
	DRZWI DWUKOLOROWE, PALETA GALA	650 zł
WYSOKOŚĆ NIESTANDARDOWA, WYMIAR CO 50 mm,	2150 mm, 2200 mm	330 zł
DOSTĘPNE KOLORY: FRP, FDE, FDW, FDT, FKG, FKF, FSB,	2250 mm, 2300 mm	680 zł
TYLKO Z OŚCIEŻNICĄ ALUTHERM	2350 mm, 2400 mm	1 100 zł
THERMO PREMIUM – OŚCIEŻNICA ALUTHERM	950 zł	
THERMO PREMIUM – ZAMEK LISTWOWY 3-PUNKTOWY 2-HAKOWY / AUTOMATYCZNY	200 zł	
THERMO PREMIUM – ZAMEK DODATKOWY DO ZAMKA LISTWOWEGO 2-HAKOWEGO	100 zł	
DRZWI DWUKOLOROWE, PALETA TERRA	500 zł	
WKŁADKI W KLASIE 6 W SYSTEMIE JEDNEGO KLUCZA	180 zł	
THERMO PREMIUM – OCHRONA GÓRNEGO SZYLDU	35 zł	
GAŁKA-KLAMKA	55 zł	
KONTAKTRON	120 zł	
ROZMIAR 100E	350 zł	
SAMOZAMYKACZ UKRYTY	1 250 zł	
ELEKTROZACZEP Z FUNKCJĄ DZIEŃ / NOC	280 zł	
	POCHWYT AMSTERDAM / MONTREAL ZALECANY ELEKTROZACZEP	1800 mm 860 zł 1700 mm 835 zł 1500 mm 800 zł 1000 mm 745 zł
	POCHWYT Z PRZYCISKIEM AMSTERDAM / MONTREAL Z DOSTOSOWANIEM SKRZYDŁA ORAZ ELEKTROZACZEP	1800 mm 1 730 zł 1700 mm 1 710 zł 1500 mm 1 680 zł 1000 mm 1 630 zł
	POCHWYT Z PRZYCISKIEM BEZPRZEWODOWYM AMSTERDAM NIEZBĘDNY ELEKTROZACZEP	1700 mm 1 420 zł 1500 mm 1 390 zł
	POCHWYT ROSTOCK	2000 mm 1 050 zł
	SKRACANIE DRZWI (10, 20, 30, 40 mm)	230 zł
	ZESTAW tedee PRO	2 030 zł
	THERMO PREMIUM – SZYLD PIERŚCIENIOWY DLA DRZWI Z POCHWYTEM I ZAMKIEM LISTWOWYM	bez dopłaty

DOŚWIETLA ALUMINIOWE STAŁE: STRONY 88-89, PEŁNA LISTA WYPOSAŻENIA: STRONY 94-99

SZYBY

PRZEZIERNĄ

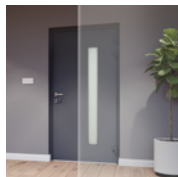

MATOWĄ

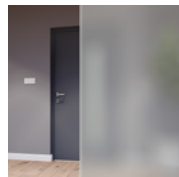

REFLEX BRĄZ

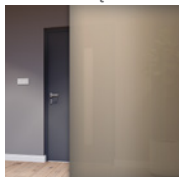

REFLEX GRAFIT

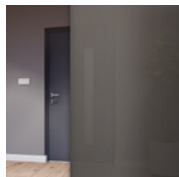

REFLEX CZARNY

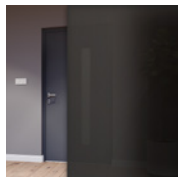

MIRA STAR LUSTRO

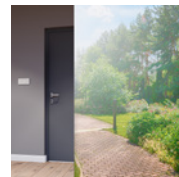

KOLORY DRZWI

ORZECH ALPEJSKI

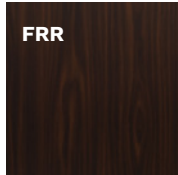

MAHOŃ

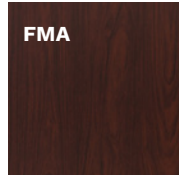

ORZECH BRAZYLIJSKI

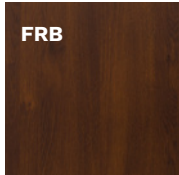

JASNY ORZECH

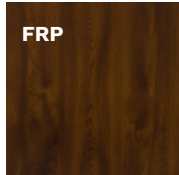

ZŁOTY DĄB

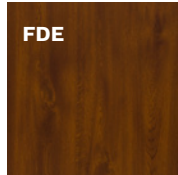

WINCHESTER

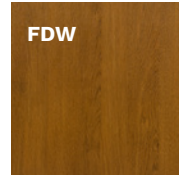

DĄB TURNER





KWS DORFEN



KWS DORFEN
STRONA WEWNĘTRZNA



KWS DORFEN



KWS DORFEN
STRONA WEWNĘTRZNA

KOLORY INSERTÓW QUADRO

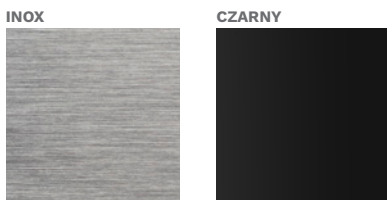

KOLORY OKUCIA

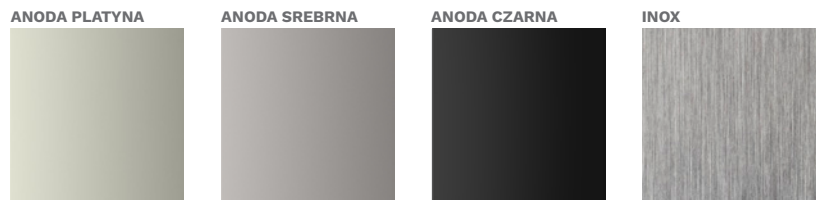

KOLORY DRZWI



OKUCIA standardowe

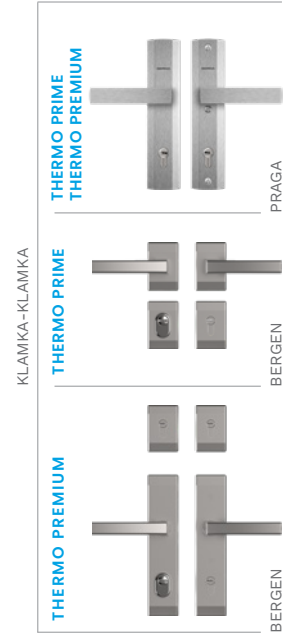

OKUCIA za dopłatą

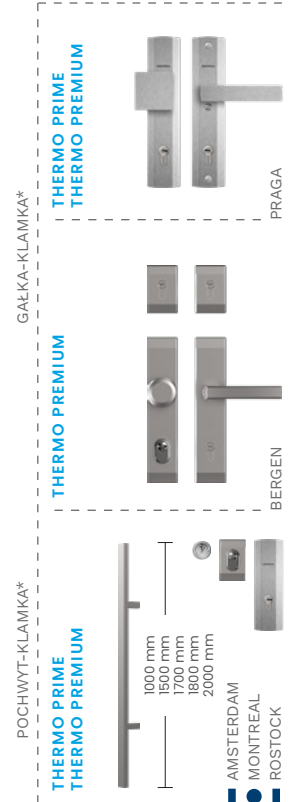

* DOPŁATA

** DLA DRZWI PRZESZKLONYCH RC2N



KWT KASSEL 1



KWX KASSEL 2

SZEROKOŚĆ DRZWI	80	90N	90E	100E*
WYSOKOŚĆ DRZWI (DUOTHERM / ALUTHERM)	2076 mm / 2087 mm			

MODEL	THERMO PREMIUM 60	THERMO PREMIUM 75	THERMO PRIME 75
KWT KASSEL 1 / KWTB KASSEL 1 B	5 769 zł	6 169 zł	7 769 zł
KWX KASSEL 2 / KWXB KASSEL 2 B	5 769 zł	6 169 zł	7 769 zł

WYPOSAŻENIE STANDARDOWE RC2**

- SKRZYDŁO PRZESZKLONE SPEŁNIAJĄCE WARUNKI PROGRAMU CZYSTE POWIETRZE
- 4 PRZYLGI SKRZYDŁA
- THERMO PRIME – OŚCIEŻNICA ALUTHERM
- THERMO PREMIUM – OŚCIEŻNICA DUOTHERM
- ZAWIASY REGULOWANE 3D Z OSŁONKAMI W KOLORZE OKUC
- INSERTY QUADRO
- SZYBA POD PŁASZCZYZNĄ DRZWI
- WZÓR JEDNOSTRONNY
- CIEPŁY PRÓG Z PODWALINĄ PODPROGOWĄ KLINARYTOWĄ, h=35 mm
- KOMPLET OKUC
- THERMO PRIME – SZYLDY DŁUGIE PRAGA LUB DZIELONE BERGEN
- THERMO PREMIUM – SZYLDY DŁUGIE PRAGA LUB BERGEN
- THERMO PREMIUM – WKŁADKI W KLASIE 5, SYSTEM JEDNEGO KLUCZA, ZAMEK RYGLOWY
- THERMO PRIME – WKŁADKA W KLASIE 5, ZAMEK LISTWOWY 3-PUNKTOWY AUTOMATYCZNY LUB ZAMEK LISTWOWY 5-PUNKTOWY HAKOWY

DOPLĄTY

N	DRZWI LAKIEROWANE, PALETA GALA	890 zł
	DRZWI LAKIEROWANE, PALETA GALACTICA / GALA OPEN	1 090 zł
	DRZWI LAKIEROWANE, PALETA INTERGALACTICA	1 290 zł
	DRZWI DWUKOLOROWE, PALETA GALA	650 zł
WYSOKOŚĆ NIESTANDARDOWA, WYMIAR CO 50 mm, DOSTĘPNE KOLORY: FRP, FDE, FDW, FDT, FKG, KFK, FSB, TYLKO Z OŚCIEŻNICĄ ALUTHERM	2150 mm, 2200 mm 2250 mm, 2300 mm 2350 mm, 2400 mm	330 zł 680 zł 1 100 zł
THERMO PREMIUM – OŚCIEŻNICA ALUTHERM	950 zł	
THERMO PREMIUM – ZAMEK LISTWOWY 3-PUNKTOWY 2-HAKOWY / AUTOMATYCZNY	200 zł	
THERMO PREMIUM – ZAMEK DODATKOWY DO ZAMKA LISTWOWEGO 2-HAKOWEGO	100 zł	
DRZWI DWUKOLOROWE, PALETA TERRA	500 zł	
WKŁADKI W KLASIE 6 W SYSTEMIE JEDNEGO KLUCZA	180 zł	
THERMO PREMIUM – OCHRONA GÓRNEGO SZYLDU	35 zł	
GAŁKA-KLAMKA	55 zł	
KONTAKTRON	120 zł	
ROZMIAR 100E	350 zł	
SAMOZAMYKACZ UKRYTY	1 250 zł	
ELEKTROZACZEP Z FUNKCJĄ DZIEŃ / NOC	280 zł	
	POCHWYT AMSTERDAM / MONTREAL ZALECANY ELEKTROZACZEP	1800 mm 860 zł 1700 mm 835 zł 1500 mm 800 zł 1000 mm 745 zł
	POCHWYT Z PRZYCISKIEM AMSTERDAM / MONTREAL Z DOSTOSOWANIEM SKRZYDŁA ORAZ ELEKTROZACZEP	1800 mm 1 730 zł 1700 mm 1 710 zł 1500 mm 1 680 zł 1000 mm 1 630 zł
	POCHWYT Z PRZYCISKIEM BEZPRZEWODOWYM AMSTERDAM NIEZBĘDNY ELEKTROZACZEP	1700 mm 1 420 zł 1500 mm 1 390 zł
	POCHWYT ROSTOCK	2000 mm 1 050 zł
	SKRACANIE DRZWI (10, 20, 30, 40 mm)	230 zł
	ZESTAW tedee PRO	2 030 zł
	THERMO PREMIUM – SZYLD PIERŚCIENIOWY DLA DRZWI Z POCHWYTEM I ZAMKIEM LISTWOWYM	bez dopłaty

DOŚWIETLA ALUMINIOWE STAŁE: STRONY 88-89, PEŁNA LISTA WYPOSAŻENIA: STRONY 94-99

SZYBY

PRZEZIERNĄ



MATOWĄ

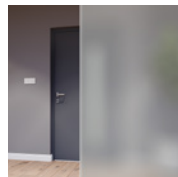

REFLEX BRĄZ

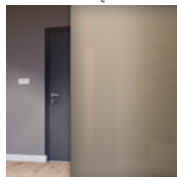

REFLEX GRAFIT

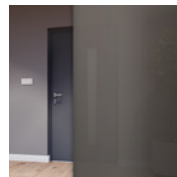

REFLEX CZARNY

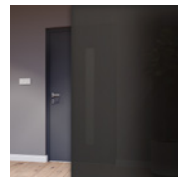

MIRA STAR LUSTRO

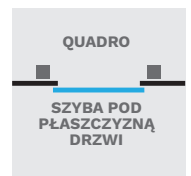
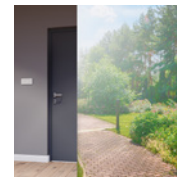

KOLORY DRZWI

ORZECH ALPEJSKI

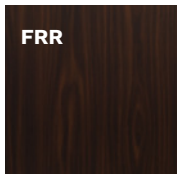

MAHOŃ

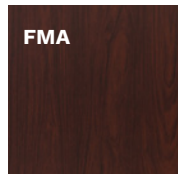

ORZECH BRAZYLJSKI

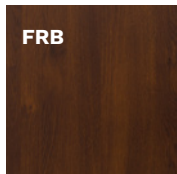

JASNY ORZECH

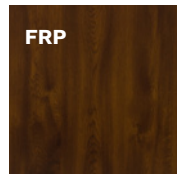

ZŁOTY DĄB

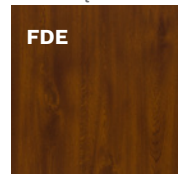

WINCHESTER

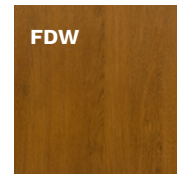

DĄB TURNER





KWXB KASSEL 2 B



KWXB KASSEL 2 B



KWXB KASSEL 2 B
STRONA WEWNĘTRZNA



KWT KASSEL 1



KWT KASSEL 1
STRONA WEWNĘTRZNA



KWT KASSEL 1

OKUCIA standardowe

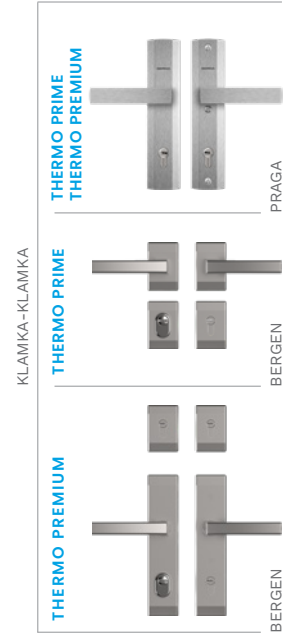

OKUCIA za dopłatą

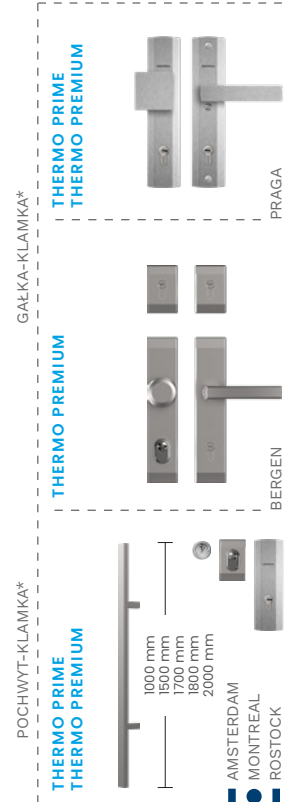

KOLORY INSERTÓW QUADRO

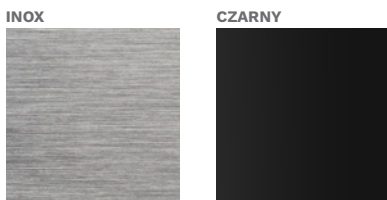

KOLORY OKUCÓW

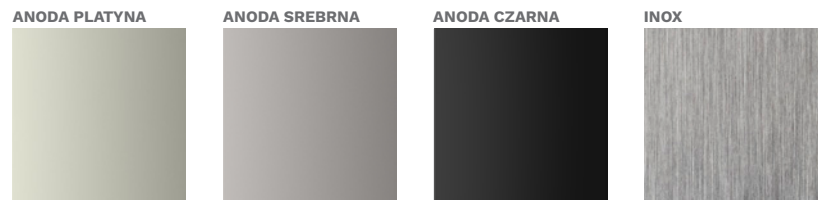

TYLKO DLA POCHWYTÓW

KOLORY DRZWI

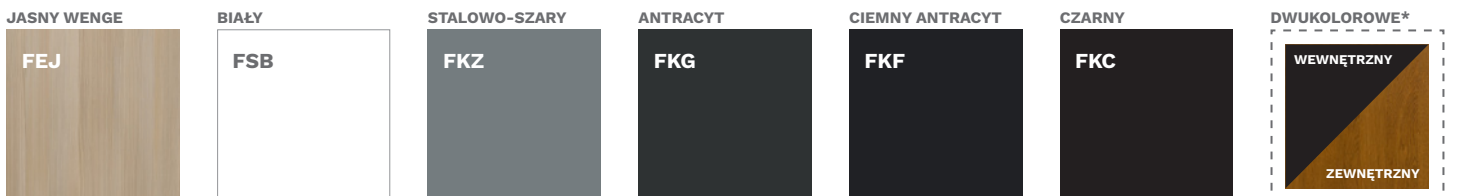

* DOPŁATA

** DLA DRZWI PRZESZKLONYCH RC2N



KPN KRONACH 1



KPPB KRONACH 2 B

SZEROKOŚĆ DRZWI	80	90N	90E	100E*
WYSOKOŚĆ DRZWI (DUOTHERM / ALUTHERM)	2076 mm / 2087 mm			

MODEL	THERMO PREMIUM 60	THERMO PREMIUM 75	THERMO PRIME 75
KPN KRONACH 1 / KPNB KRONACH 1 B	4 769 zł	5 169 zł	6 769 zł
KPP KRONACH 2 / KPPB KRONACH 2 B	4 669 zł	5 069 zł	6 669 zł
KPT KRONACH 3 / KPTB KRONACH 3 B	4 769 zł	5 169 zł	-
KPZ KRONACH 4 / KPZB KRONACH 4 B	4 669 zł	5 069 zł	-

WYPOSAŻENIE STANDARDOWE RC2**

- SKRZYDŁO PEŁNE SPEŁNIAJĄCE WARUNKI PROGRAMU CZYSTE POWIETRZE
- 4 PRZYLGI SKRZYDŁA
- THERMO PRIME – OŚCIEŻNICA ALUTHERM
- THERMO PREMIUM – OŚCIEŻNICA DUOTHERM
- ZAWIASY REGULOWANE 3D Z OSŁONKAMI W KOLORZE OKUĆ
- INSERTY QUADRO
- WZÓR JEDNOSTRONNY
- CIEPŁY PRÓG Z PODWALINĄ PODPROGOWĄ KLINARYTOWĄ, h=35 mm
- KOMPLET OKUĆ
- THERMO PRIME – SZYLDY DŁUGIE PRAGA LUB DZIELONE BERGEN
- THERMO PREMIUM – SZYLDY DŁUGIE PRAGA LUB BERGEN
- THERMO PREMIUM – WKŁADKI W KLASIE 5, SYSTEM JEDNEGO KLUCZA, ZAMEK RYGLOWY
- THERMO PRIME – WKŁADKA W KLASIE 5, ZAMEK LISTWOWY 3-PUNKTOWY AUTOMATYCZNY LUB ZAMEK LISTWOWY 5-PUNKTOWY HAKOWY

DOPLATY

DRZWI LAKIEROWANE, PALETA GALA	890 zł
DRZWI LAKIEROWANE, PALETA GALACTICA / GALA OPEN	1 090 zł
DRZWI LAKIEROWANE, PALETA INTERGALACTICA	1 290 zł
DRZWI DWUKOLOROWE, PALETA GALA	650 zł
WYSOKOŚĆ NIESTANDARDOWA, WYMIAR CO 50 mm, DOSTĘPNE KOLORY: FRP, FDE, FDW, FDT, FKG, FKF, FSB, TYLKO Z OŚCIEŻNICĄ ALUTHERM	2150 mm, 2200 mm 330 zł 2250 mm, 2300 mm 680 zł 2350 mm, 2400 mm 1 100 zł
THERMO PREMIUM – OŚCIEŻNICA ALUTHERM	950 zł 1800 mm 860 zł
THERMO PREMIUM – ZAMEK LISTWOWY 3-PUNKTOWY 2-HAKOWY / AUTOMATYCZNY (NIEDOSTĘPNE DLA KPT I KPZ)	200 zł POCHWYT AMSTERDAM / MONTREAL ZALECANY ELEKTROZACZEP 1700 mm 835 zł 1500 mm 800 zł
THERMO PREMIUM – ZAMEK DODATKOWY DO ZAMKA LISTWOWEGO 2-HAKOWEGO	100 zł 1000 mm 745 zł
DRZWI DWUKOLOROWE, PALETA TERRA	500 zł 1800 mm 1 730 zł
PAKIET RC3	370 zł 1700 mm 1 710 zł
WKŁADKI W KLASIE 6 W SYSTEMIE JEDNEGO KLUCZA	180 zł 1500 mm 1 680 zł 1000 mm 1 630 zł
THERMO PREMIUM – OCHRONA GÓRNEGO SZYLDU	35 zł POCHWYT Z PRZYCISKIEM BEZPRZEWODOWYM AMSTERDAM NIEZBĘDNY ELEKTROZACZEP 1700 mm 1 420 zł 1500 mm 1 390 zł
GAŁKA-KLAMKA	55 zł
KONTAKTRON	120 zł POCHWYT ROSTOCK 2000 mm 1 050 zł
ROZMIAR 100E	350 zł
INSERT I APLIKACJA DRUGA STRONA	550 zł SKRACANIE DRZWI (10, 20, 30, 40 mm) 230 zł
INSERT DRUGA STRONA	300 zł ZESTAW tedee PRO 2 030 zł
SAMOZAMYKACZ UKRYTY	1 250 zł
ELEKTROZACZEP Z FUNKCJĄ DZIEŃ / NOC	280 zł THERMO PREMIUM – SZYLD PIERŚCIENIOWY DLA DRZWI Z POCHWYTEM I ZAMKIEM LISTWOWYM bez dopłaty

DOŚWIETLA ALUMINIOWE STAŁE: STRONY 88-89, PEŁNA LISTA WYPOSAŻENIA: STRONY 94-99

KOLORY DRZWI

ORZECH ALPEJSKI

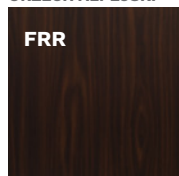

FRR

MAHOŃ

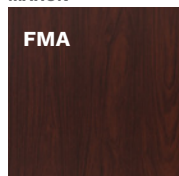

FMA

ORZECH BRAZYLIJSKI

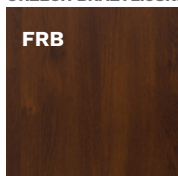

FRB

JASNY ORZECH

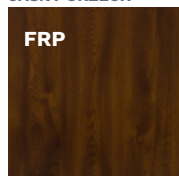

FRP

ZŁOTY DĄB

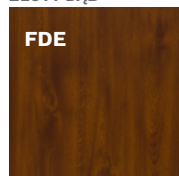

FDE

WINCHESTER

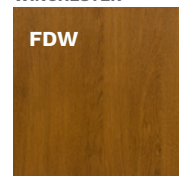

FDW

DĄB TURNER

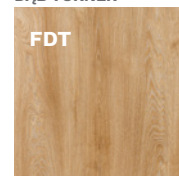

FDT



KPT KRONACH 3



KPZ KRONACH 4



KRONACH
STRONA WEWNĘTRZNA



KPN KRONACH 1

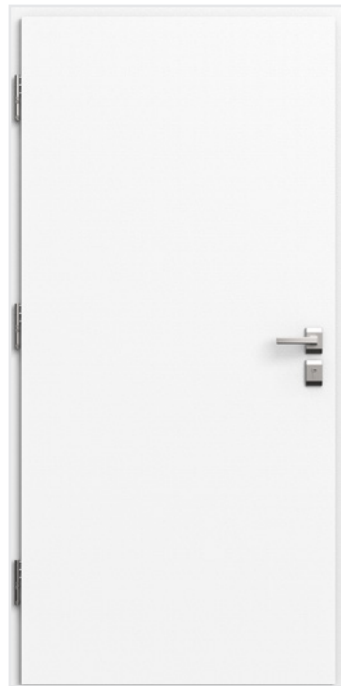

KRONACH
STRONA WEWNĘTRZNA



KPP KRONACH 2

OKUCIA standardowe

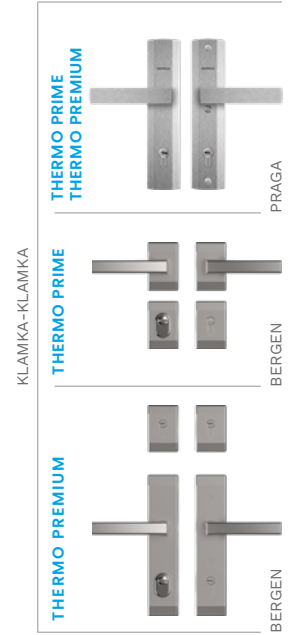

OKUCIA za dopłatą

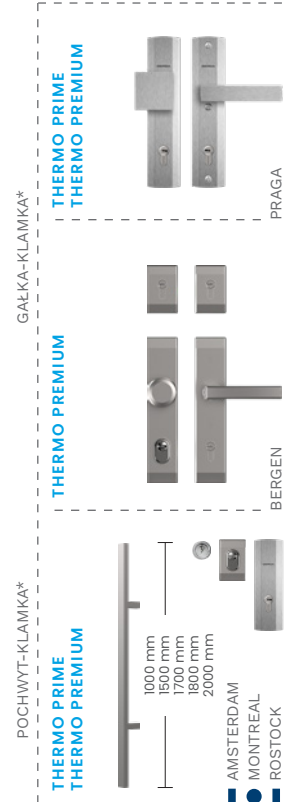

KOLORY INSERTÓW QUADRO



TYLKO DLA POCHWYTÓW

KOLORY DRZWI



* DOPŁATA

** DLA DRZWI PRZESZKLONYCH RC2N



KPJ REGEN 1



KPK REGEN 2

SZEROKOŚĆ DRZWI	80	90N	90E	100E*
WYSOKOŚĆ DRZWI (DUOTHERM / ALUTHERM)	2076 mm / 2087 mm			

MODEL	THERMO PREMIUM 60	THERMO PREMIUM 75	THERMO PRIME 75
KPJ REGEN 1 / KPJB REGEN 1 B	4 669 Zł	5 069 Zł	6 669 Zł
KPK REGEN 2 / KPKB REGEN 2 B	4 469 Zł	4 869 Zł	6 469 Zł
KPL REGEN 3 / KPLB REGEN 3 B	4 669 Zł	5 069 Zł	6 669 Zł
KPS REGEN 4 / KPSB REGEN 4 B	4 469 Zł	4 869 Zł	6 469 Zł
KPM REGEN 5 / KPMB REGEN 5 B	4 669 Zł	5 069 Zł	6 669 Zł
KPR REGEN 6 / KPRB REGEN 6 B	4 469 Zł	4 869 Zł	6 469 Zł

WYPOSAŻENIE STANDARDOWE RC2**

- SKRZYDŁO PEŁNE SPEŁNIAJĄCE WARUNKI PROGRAMU CZYSTE POWIETRZE
- 4 PRZYLGI SKRZYDŁA
- THERMO PRIME – OŚCIEŻNICA ALUTHERM
- THERMO PREMIUM – OŚCIEŻNICA DUOTHERM
- ZAWIASY REGULOWANE 3D Z OSŁONKAMI W KOLORZE OKUC
- INSERTY QUADRO
- WZÓR JEDNOSTRONNY
- CIEPŁY PRÓG Z PODWALINĄ PODPROGOWĄ KLINARTOWĄ, h=35 mm
- KOMPLET OKUC
- THERMO PRIME – SZYLDY DŁUGIE PRAGA LUB DZIELONE BERGEN
- THERMO PREMIUM – SZYLDY DŁUGIE PRAGA LUB BERGEN
- THERMO PREMIUM – WKŁADKI W KLASIE 5, SYSTEM JEDNEGO KLUCZA, ZAMEK RYGLOWY
- THERMO PRIME – WKŁADKA W KLASIE 5, ZAMEK LISTWOWY 3-PUNKTOWY AUTOMATYCZNY LUB ZAMEK LISTWOWY 5-PUNKTOWY HAKOWY

DOPLATY

N	DRZWI LAKIEROWANE, PALETA GALA	890 Zł
	DRZWI LAKIEROWANE, PALETA GALACTICA / GALA OPEN	1 090 Zł
	DRZWI LAKIEROWANE, PALETA INTERGALACTICA	1 290 Zł
	DRZWI DWUKOLOROWE, PALETA GALA	650 Zł
WYSOKOŚĆ NIESTANDARDOWA, WYMIAR CO 50 mm, DOSTĘPNE KOLORY: FRP, FDE, FDW, FDT, FKG, FKF, FSB, TYLKO Z OŚCIEŻNICĄ ALUTHERM	2150 mm, 2200 mm, 2250 mm, 2300 mm, 2350 mm, 2400 mm	330 Zł 680 Zł 1 100 Zł
THERMO PREMIUM – OŚCIEŻNICA ALUTHERM	950 Zł	1800 mm 860 Zł
THERMO PREMIUM – ZAMEK LISTWOWY 3-PUNKTOWY 2-HAKOWY / AUTOMATYCZNY	200 Zł	POCHWYT AMSTERDAM / MONTREAL ZALECANY ELEKTROZACZEP 1700 mm 835 Zł 1500 mm 800 Zł
THERMO PREMIUM – ZAMEK DODATKOWY DO ZAMKA LISTWOWEGO 2-HAKOWEGO	100 Zł	1000 mm 745 Zł
DRZWI DWUKOLOROWE, PALETA TERRA	500 Zł	1800 mm 1 730 Zł
PAKIET RC3	370 Zł	1700 mm 1 710 Zł
WKŁADKI W KLASIE 6 W SYSTEMIE JEDNEGO KLUCZA	180 Zł	POCHWYT Z PRZYCISKIEM AMSTERDAM / MONTREAL Z DOSTOSOWANIEM SKRZYDŁA ORAZ ELEKTROZACZEPEM 1500 mm 1 680 Zł 1000 mm 1 630 Zł
THERMO PREMIUM – OCHRONA GÓRNEGO SZYLDU	35 Zł	POCHWYT Z PRZYCISKIEM BEZPRZEWODOWYM AMSTERDAM NIEZBĘDNY ELEKTROZACZEP 1700 mm 1 420 Zł 1500 mm 1 390 Zł
GAŁKA-KLAMKA	55 Zł	POCHWYT ROSTOCK 2000 mm 1 050 Zł
KONTAKTRON	120 Zł	SKRACANIE DRZWI (10, 20, 30, 40 mm) 230 Zł
ROZMIAR 100E	350 Zł	ZESTAW tedee PRO 2 030 Zł
INSERT I APLIKACJA DRUGA STRONA	550 Zł	THERMO PREMIUM – SZYLD PIERŚCIENIOWY DLA DRZWI Z POCHWYTEM I ZAMKIEM LISTWOWYM bez dopłaty
INSERT DRUGA STRONA	300 Zł	
SAMOZAMYKACZ UKRYTY	1 250 Zł	
ELEKTROZACZEP Z FUNKCJĄ DZIEŃ / NOC	280 Zł	

DOŚWIETLA ALUMINIOWE STAŁE: STRONY 88-89, PEŁNA LISTA WYPOSAŻENIA: STRONY 94-99

KOLORY DRZWI

ORZECH ALPEJSKI

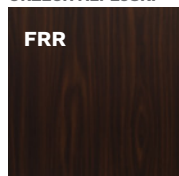

FRR

MAHOŃ

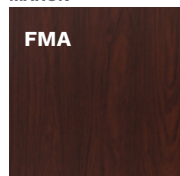

FMA

ORZECH BRAZYLIJSKI

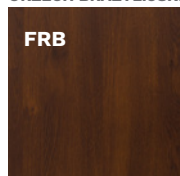

FRB

JASNY ORZECH

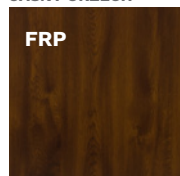

FRP

ZŁOTY DĄB

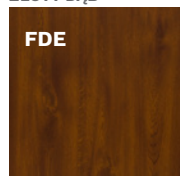

FDE

WINCHESTER

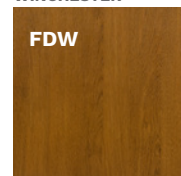

FDW

DĄB TURNER

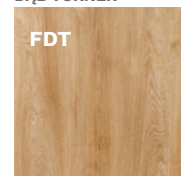

FDT



KPL REGEN 3



KPS REGEN 4



KPM REGEN 5



KPRB REGEN 6 B



KPJ REGEN 1



REGEN
STRONA WEWNĘTRZNA

OKUCIA standardowe

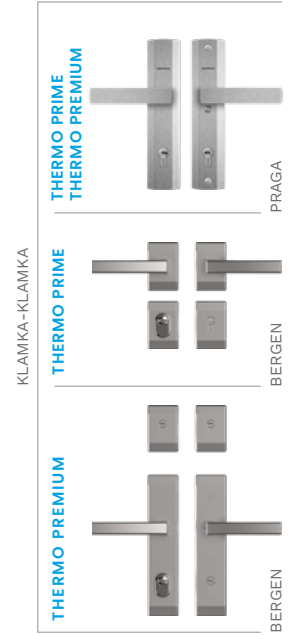

OKUCIA za dopłatą

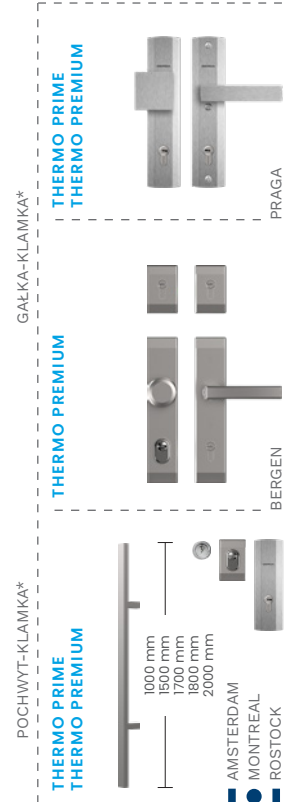

KOLORY INSERTÓW QUADRO



TYLKO DLA POCHWYTÓW

KOLORY DRZWI



* DOPŁATA

** DLA DRZWI PRZESZKLONYCH RC2N



KPE DREZNO 1



KPFB DREZNO 2 B

SZEROKOŚĆ DRZWI	80	90N	90E	100E*
WYSOKOŚĆ DRZWI (DUOTHERM / ALUTHERM)	2076 mm / 2087 mm			

MODEL	THERMO PREMIUM 60	THERMO PREMIUM 75	THERMO PRIME 75
KPE DREZNO 1 / KPFB DREZNO 1 B	4 469 Zł	4 869 Zł	-
KPF DREZNO 2 / KPFB DREZNO 2 B	4 469 Zł	4 869 Zł	-
KPH DREZNO 4 / KPFB DREZNO 4 B	4 469 Zł	4 869 Zł	6 469 Zł

WYPOSAŻENIE STANDARDOWE RC2**

- SKRZYDŁO PEŁNE SPEŁNIAJĄCE WARUNKI PROGRAMU CZYSTE POWIETRZE
- 4 PRZYLGKI SKRZYDŁA
- THERMO PRIME – OŚCIEŻNICA ALUTHERM
- THERMO PREMIUM – OŚCIEŻNICA DUOTHERM
- ZAWIASY REGULOWANE 3D Z OSŁONKAMI W KOLORZE OKUC
- INSERTY QUADRO
- WZÓR JEDNOSTRONNY
- CIEPŁY PRÓG Z PODWALINĄ PODPROGOWĄ KLINARYTOWĄ, h=35 mm
- KOMPLET OKUC
- THERMO PRIME – SZYLDY DŁUGIE PRAGA LUB DZIELONE BERGEN
- THERMO PREMIUM – SZYLDY DŁUGIE PRAGA LUB BERGEN
- THERMO PREMIUM – WKŁADKI W KLASIE 5, SYSTEM JEDNEGO KLUCZA, ZAMEK RYGLOWY
- THERMO PRIME – WKŁADKA W KLASIE 5, ZAMEK LISTWOWY 3-PUNKTOWY AUTOMATYCZNY LUB ZAMEK LISTWOWY 5-PUNKTOWY HAKOWY

DOPLATY

DRZWI LAKIEROWANE, PALETA GALA	890 Zł
DRZWI LAKIEROWANE, PALETA GALACTICA / GALA OPEN	1 090 Zł
DRZWI LAKIEROWANE, PALETA INTERGALACTICA	1 290 Zł
DRZWI DWUKOLOROWE, PALETA GALA	650 Zł
WYSOKOŚĆ NIESTANDARDOWA, WYMIAR CO 50 mm, DOSTĘPNE KOLORY: FRP, FDE, FDW, FDT, FKG, FKF, FSB, TYLKO Z OŚCIEŻNICĄ ALUTHERM	2150 mm, 2200 mm 330 Zł 2250 mm, 2300 mm 680 Zł 2350 mm, 2400 mm 1 100 Zł
THERMO PREMIUM – OŚCIEŻNICA ALUTHERM	950 Zł
THERMO PREMIUM – ZAMEK LISTWOWY 3-PUNKTOWY 2-HAKOWY / AUTOMATYCZNY (NIEDOSTĘPNE DLA KPE I KPF)	200 Zł
THERMO PREMIUM – ZAMEK DODATKOWY DO ZAMKA LISTWOWEGO 2-HAKOWEGO	100 Zł
DRZWI DWUKOLOROWE, PALETA TERRA	500 Zł
PAKIET RC3	370 Zł
WKŁADKI W KLASIE 6 W SYSTEMIE JEDNEGO KLUCZA	180 Zł
THERMO PREMIUM – OCHRONA GÓRNEGO SZYLDU	35 Zł
GAŁKA-KLAMKA	55 Zł
KONTAKTRON	120 Zł
ROZMIAR 100E	350 Zł
INSERT DRUGA STRONA	300 Zł
SAMOZAMYKACZ UKRYTY	1 250 Zł
ELEKTROZACZEP Z FUNKCJĄ DZIEŃ / NOC	280 Zł
POCHWYT AMSTERDAM / MONTREAL ZALECANY ELEKTROZACZEP	1800 mm 860 Zł 1700 mm 835 Zł 1500 mm 800 Zł 1000 mm 745 Zł
POCHWYT Z PRZYCISKIEM AMSTERDAM / MONTREAL Z DOSTOSOWANIEM SKRZYDŁA ORAZ ELEKTROZACZEP	1800 mm 1 730 Zł 1700 mm 1 710 Zł 1500 mm 1 680 Zł 1000 mm 1 630 Zł
POCHWYT Z PRZYCISKIEM BEZPRZEWODOWYM AMSTERDAM NIEZBĘDNY ELEKTROZACZEP	1700 mm 1 420 Zł 1500 mm 1 390 Zł
POCHWYT ROSTOCK	2000 mm 1 050 Zł
SKRACANIE DRZWI KPH (10, 20, 30, 40 mm) KPE, KPF (10, 20, 30, 40, 60, 80, 100 mm)	230 Zł
ZESTAW tedee PRO	2 030 Zł
THERMO PREMIUM – SZYLD PIERŚCIENIOWY DLA DRZWI Z POCHWYTEM I ZAMKIEM LISTWOWYM	bez dopłaty

DOŚWIETLA ALUMINIOWE STAŁE: STRONY 88-89, PEŁNA LISTA WYPOSAŻENIA: STRONY 94-99

KOLORY DRZWI

ORZECH ALPEJSKI	MAHOŃ	ORZECH BRAZYLIJSKI	JASNY ORZECH	ZŁOTY DĄB	WINCHESTER	DĄB TURNER
FRR	FMA	FRB	FRP	FDE	FDW	FDT



KPH DREZNO 4



DREZNO
STRONA WEWNĘTRZNA



KPF DREZNO 2

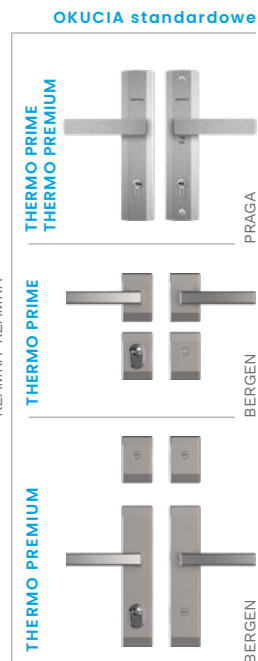

OKUCIA standardowe



KPH DREZNO 4



DREZNO
STRONA WEWNĘTRZNA

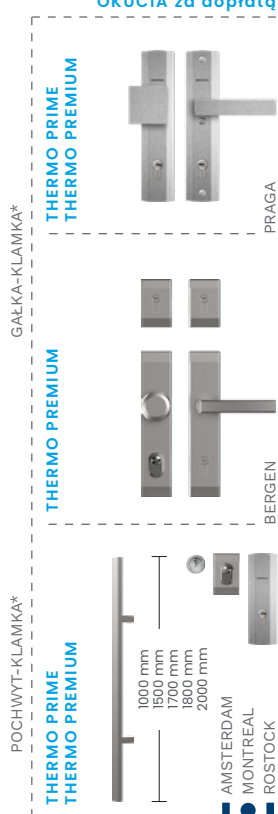

KOLORY INSERTÓW QUADRO



KOLORY DRZWI



* DOPŁATA

** DLA DRZWI PRZESZKLONYCH RC2N



KPAB ERFURT 1 B



KPBB ERFURT 2 B

SZEROKOŚĆ DRZWI	80	90N	90E	100E*
WYSOKOŚĆ DRZWI (DUOTHERM / ALUTHERM)	2076 mm / 2087 mm			

MODEL	THERMO PREMIUM 60	THERMO PREMIUM 75	THERMO PRIME 75
KPA ERFURT 1 / KPAB ERFURT 1 B	4 469 Zł	4 869 Zł	6 469 Zł
KPB ERFURT 2 / KPBB ERFURT 2 B	4 469 Zł	4 869 Zł	6 469 Zł
KPC ERFURT 3 / KPCB ERFURT 3 B	4 469 Zł	4 869 Zł	6 469 Zł

WYPOSAŻENIE STANDARDOWE RC2**

- SKRZYDŁO PEŁNE SPEŁNIAJĄCE WARUNKI PROGRAMU CZYSTE POWIETRZE
- 4 PRZYLGI SKRZYDŁA
- THERMO PRIME – OŚCIEŻNICA ALUTHERM
- THERMO PREMIUM – OŚCIEŻNICA DUOTHERM
- ZAWIASY REGULOWANE 3D Z OSŁONKAMI W KOLORZE OKUC
- INSERTY QUADRO
- WZÓR JEDNOSTRONNY
- CIEPŁY PRÓG Z PODWALINĄ PODPROGOWĄ KLINARTYOWĄ, h=35 mm
- KOMPLET OKUC
- THERMO PRIME – SZYLDY DŁUGIE PRAGA LUB DZIELONE BERGEN
- THERMO PREMIUM – SZYLDY DŁUGIE PRAGA LUB BERGEN
- THERMO PREMIUM – WKŁADKI W KLASIE 5, SYSTEM JEDNEGO KLUCZA, ZAMEK RYGLOWY
- THERMO PRIME – WKŁADKA W KLASIE 5, ZAMEK LISTWOWY 3-PUNKTOWY AUTOMATYCZNY LUB ZAMEK LISTWOWY 5-PUNKTOWY HAKOWY

DOPLATY

N	DRZWI LAKIEROWANE, PALETA GALA	890 Zł
	DRZWI LAKIEROWANE, PALETA GALACTICA / GALA OPEN	1 090 Zł
	DRZWI LAKIEROWANE, PALETA INTERGALACTICA	1 290 Zł
	DRZWI DWUKOLOROWE, PALETA GALA	650 Zł
WYSOKOŚĆ NIESTANDARDOWA, WYMIAR CO 50 mm, DOSTĘPNE KOLORY: FRP, FDE, FDW, FDT, FKG, FKf, FSB, TYLKO Z OŚCIEŻNICĄ ALUTHERM	2150 mm, 2200 mm 2250 mm, 2300 mm 2350 mm, 2400 mm	330 Zł 680 Zł 1 100 Zł
THERMO PREMIUM – OŚCIEŻNICA ALUTHERM	950 Zł	1800 mm 860 Zł
THERMO PREMIUM – ZAMEK LISTWOWY 3-PUNKTOWY 2-HAKOWY / AUTOMATYCZNY	200 Zł	POCHWYT AMSTERDAM / MONTREAL ZALECANY ELEKTROZACZEP 1700 mm 835 Zł 1500 mm 800 Zł 1000 mm 745 Zł
THERMO PREMIUM – ZAMEK DODATKOWY DO ZAMKA LISTWOWEGO 2-HAKOWEGO	100 Zł	1800 mm 1 730 Zł
DRZWI DWUKOLOROWE, PALETA TERRA	500 Zł	POCHWYT Z PRZYCISKIEM AMSTERDAM / MONTREAL Z DOSTOSOWANIEM SKRZYDŁA ORAZ ELEKTROZACZEPEM 1700 mm 1 710 Zł 1500 mm 1 680 Zł 1000 mm 1 630 Zł
PAKIET RC3	370 Zł	POCHWYT Z PRZYCISKIEM AMSTERDAM / MONTREAL BEZPRZEWODOWYM NIEZBĘDNY ELEKTROZACZEP 1700 mm 1 420 Zł 1500 mm 1 390 Zł
WKŁADKI W KLASIE 6 W SYSTEMIE JEDNEGO KLUCZA	180 Zł	POCHWYT ROSTOCK 2000 mm 1 050 Zł
THERMO PREMIUM – OCHRONA GÓRNEGO SZYLDU	35 Zł	SKRACANIE DRZWI (10, 20, 30, 40 mm) 230 Zł
GAŁKA-KLAMKA	55 Zł	ZESTAW tedee PRO 2 030 Zł
KONTAKTRON	120 Zł	THERMO PREMIUM – SZYLD PIERŚCIENIOWY DLA DRZWI Z POCHWYTEM I ZAMKIEM LISTWOWYM bez dopłaty
ROZMIAR 100E	350 Zł	
INSERT DRUGA STRONA	300 Zł	
SAMOZAMYKACZ UKRYTY	1 250 Zł	
ELEKTROZACZEP Z FUNKCJĄ DZIEŃ / NOC	280 Zł	

DOŚWIETLA ALUMINIOWE STAŁE: STRONY 88-89, PEŁNA LISTA WYPOSAŻENIA: STRONY 94-99

KOLORY DRZWI

ORZECH ALPEJSKI	MAHOŃ	ORZECH BRAZYLIJSKI	JASNY ORZECH	ZŁOTY DĄB	WINCHESTER	DĄB TURNER
FRR	FMA	FRB	FRP	FDE	FDW	FDT



KPC ERFURT 3



ERFURT
STRONA WEWNĘTRZNA



KPA ERFURT 1



KPA ERFURT 1



ERFURT
STRONA WEWNĘTRZNA



KPAB ERFURT 1 B

OKUCIA standardowe

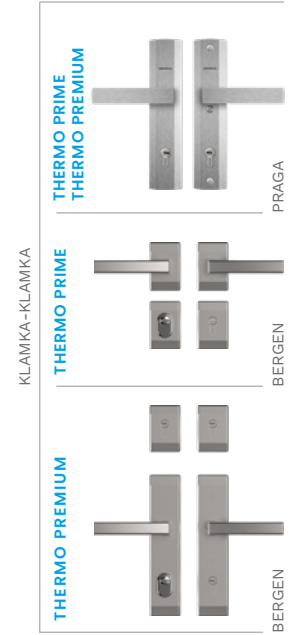

OKUCIA za dopłatą

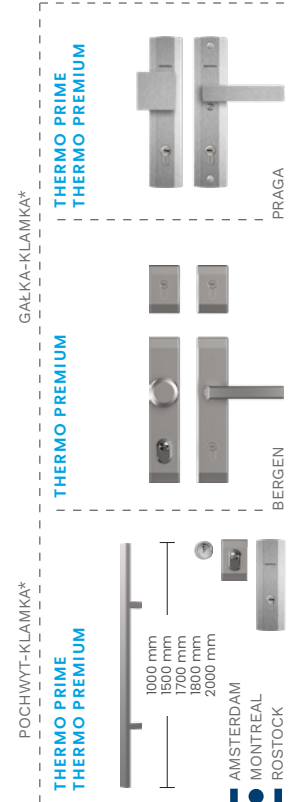

KOLORY INSERTÓW QUADRO



TYLKO DLA POCHWYTÓW

KOLORY DRZWI

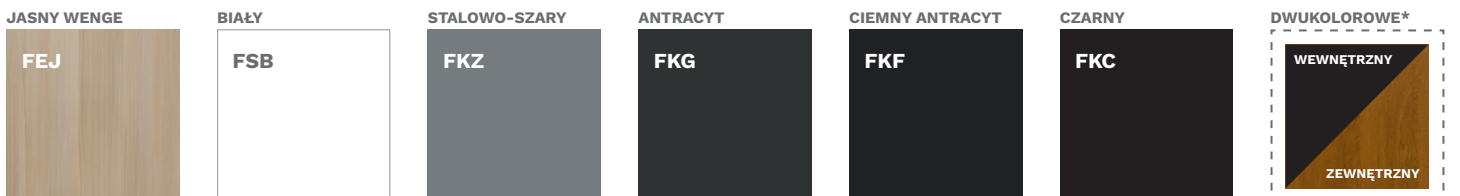

* DOPŁATA

** DLA DRZWI PRZESZKLONYCH RC2N



ELF DAVOS



ELA BRIG

SZEROKOŚĆ DRZWI	80	90N	90E	100E*
WYSOKOŚĆ DRZWI (DUOTHERM / ALUTHERM)	2076 mm / 2087 mm			

MODEL	THERMO PREMIUM 60	THERMO PREMIUM 75	THERMO PRIME 75
ELF DAVOS	4 869 Zł	5 269 Zł	6 869 Zł
ELA BRIG	5 069 Zł	5 469 Zł	7 069 Zł
ELB OLTEN	5 069 Zł	5 469 Zł	7 069 Zł
ELC VISP	4 569 Zł	4 969 Zł	6 569 Zł
ELD TRIN	5 069 Zł	5 469 Zł	7 069 Zł
ELE BERNO	4 569 Zł	4 969 Zł	6 569 Zł

WYPOSAŻENIE STANDARDOWE RC2**

- SKRZYDŁO PEŁNE SPEŁNIAJĄCE WARUNKI PROGRAMU CZYSTE POWIETRZE
- 4 PRZYLGI SKRZYDŁA
- THERMO PRIME – OŚCIEŻNICA ALUTHERM
- THERMO PREMIUM – OŚCIEŻNICA DUOTHERM
- ZAWIASY REGULOWANE 3D Z OSŁONKAMI W KOLORZE OKUCIA
- RAMKI ELITE CLASSIC LUB MODERN
- WZÓR JEDNOSTRONNY
- CIEPŁY PRÓG Z PODWALINĄ PODPROGOWĄ KLINARYTOWĄ, h=35 mm
- KOMPLET OKUCIA
- THERMO PRIME – SZYLDY DŁUGIE PRAGA LUB DZIELONE BERGEN
- THERMO PREMIUM – SZYLDY DŁUGIE PRAGA LUB BERGEN
- THERMO PREMIUM – WKŁADKI W KLASIE 5, SYSTEM JEDNEGO KLUCZA, ZAMEK RYGLOWY
- THERMO PRIME – WKŁADKA W KLASIE 5, ZAMEK LISTWOWY 3-PUNKTOWY AUTOMATYCZNY LUB ZAMEK LISTWOWY 5-PUNKTOWY HAKOWY

DOPLATY

	DRZWI LAKIEROWANE, PALETA GALA	890 Zł
	DRZWI LAKIEROWANE, PALETA GALACTICA / GALA OPEN	1 090 Zł
	DRZWI LAKIEROWANE, PALETA INTERGALACTICA	1 290 Zł
	DRZWI DWUKOLOROWE, PALETA GALA	650 Zł
WYSOKOŚĆ NIESTANDARDOWA, WYMIAR CO 50 mm, DOSTĘPNE KOLORY: FRP, FDE, FDW, FDT, FKG, FKF, FSB, TYLKO Z OŚCIEŻNICĄ ALUTHERM	2150 mm, 2200 mm 2250 mm, 2300 mm 2350 mm, 2400 mm	330 Zł 680 Zł 1 100 Zł
THERMO PREMIUM – OŚCIEŻNICA ALUTHERM	950 Zł	KONTAKTRON 120 Zł
THERMO PREMIUM – ZAMEK LISTWOWY 3-PUNKTOWY 2-HAKOWY / AUTOMATYCZNY (NIEDOSTĘPNE DLA ELF)	200 Zł	ROZMIAR 100E 350 Zł
THERMO PREMIUM – ZAMEK DODATKOWY DO ZAMKA LISTWOWEGO 2-HAKOWEGO	100 Zł	RAMKI DRUGA STRONA 1 000 Zł
DRZWI DWUKOLOROWE, PALETA TERRA	500 Zł	SAMOZAMYKACZ UKRYTY 1 250 Zł
PAKIET RC3	370 Zł	ELEKTROZACZEP Z FUNKCJĄ DZIEŃ / NOC 280 Zł
WKŁADKI W KLASIE 6 W SYSTEMIE JEDNEGO KLUCZA	180 Zł	SKRACANIE DRZWI (10, 20, 30, 40 mm) 230 Zł
THERMO PREMIUM – OCHRONA GÓRNEGO SZYLDU	35 Zł	ZESTAW tedee PRO 2 030 Zł
GAŁKA-KLAMKA	55 Zł	

DOŚWIETLA ALUMINIOWE STAŁE: STRONY 88-89, PEŁNA LISTA WYPOSAŻENIA: STRONY 94-99

KOLORY DRZWI

ORZECH ALPEJSKI

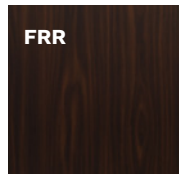

FRR

MAHOŃ

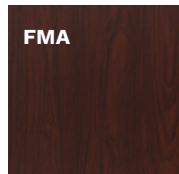

FMA

ORZECH BRAZYLJSKI

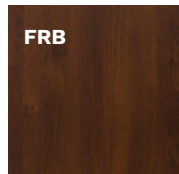

FRB

JASNY ORZECH

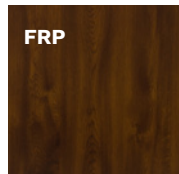

FRP

ZŁOTY DĄB

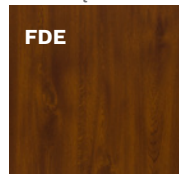

FDE

WINCHESTER

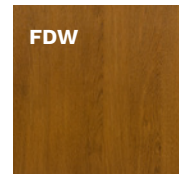

FDW

DĄB TURNER



FDT



ELB OLTEN



ELC VISP



ELD TRIN



ELE BERNO



ELA BRIG



ELA BRIG
STRONA WEWNĘTRZNA

OKUCIA standardowe

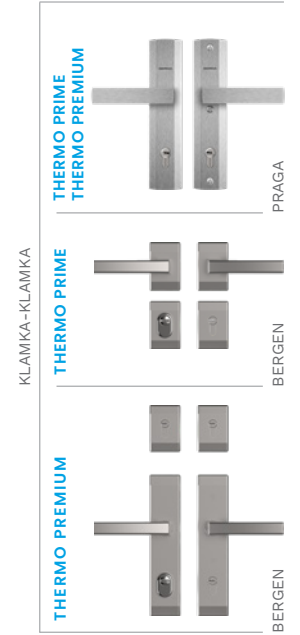

OKUCIA za dopłatą

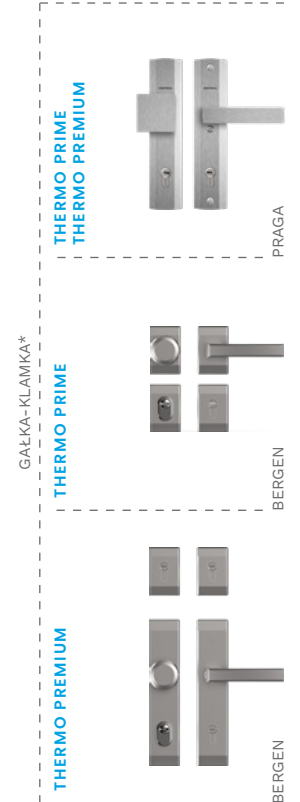

RAMKI ELITE

CLASSIC



MODERN



KOLORY OKUCÓW

ANODA PLATYNA



ANODA SREBRNA



ANODA CZARNA

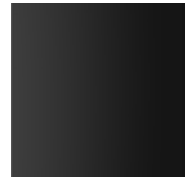

KOLORY DRZWI

JASNY WENGE



BIAŁY



STALOWO-SZARY



ANTRACYT

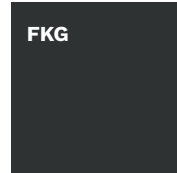

CIEMNY ANTRACYT

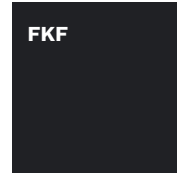

CZARNY

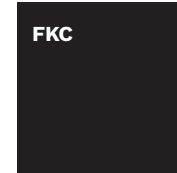

DWUKOLOROWE*



* DOPŁATA

** DLA DRZWI PRZESZKLONYCH RC2N



NS1B MILANO 8 B



NS2 MILANO 9

SZEROKOŚĆ DRZWI (THERMO PRIME, THERMO PREMIUM)	-	80	90N	90E	100E*
WYSOKOŚĆ DRZWI (DUOTHERM, PERFOTHERM / ALUTHERM)	2076 mm / 2087-2400 mm				
SZEROKOŚĆ DRZWI (OPTIMA)	80N	80	90N	90E	100E*

MODEL	OPTIMA 60	THERMO PREMIUM 60	THERMO PREMIUM 75	THERMO PRIME 75
NS1 MILANO 8 / NS1B MILANO 8 B	3 969 Zł	4 669 Zł	5 069 Zł	6 669 Zł
NS2 MILANO 9 / NS2B MILANO 9 B	3 969 Zł	4 669 Zł	5 069 Zł	6 669 Zł
NS3 MILANO 10 / NS3B MILANO 10 B	4 269 Zł	4 869 Zł	5 269 Zł	6 869 Zł
NS4 MILANO 11 / NS4B MILANO 11 B	3 969 Zł	4 669 Zł	5 069 Zł	6 669 Zł
NS9 MILANO 12 / NS9B MILANO 12 B	3 969 Zł	4 669 Zł	5 069 Zł	6 669 Zł

WYPOSAŻENIE STANDARDOWE RC2**

- SKRZYDŁO PRZESZKLONE SPEŁNIAJĄCE WARUNKI PROGRAMU CZYSTE POWIETRZE
- THERMO PRIME, THERMO PREMIUM – 4 PRZYLGI SKRZYDŁA
- OPTIMA – 3 PRZYLGI SZKRYDŁA
- THERMO PRIME – OŚCIEŻNICA ALUTHERM
- THERMO PREMIUM – OŚCIEŻNICA DUOTHERM
- OPTIMA – OŚCIEŻNICA PERFOTHERM
- THERMO PRIME, THERMO PREMIUM – ZAWIASY REGULOWANE 3D Z OSŁONKAMI W KOLORZE OKUĆ
- OPTIMA – ZAWIASY 2D Z OSŁONKAMI W KOLORZE OKUĆ
- APLIKACJA NA PŁASZCZYŹNIE DRZWI
- WZÓR DWUSTRONNY
- THERMO PRIME, THERMO PREMIUM – CIEPŁY PRÓG Z PODWALINĄ PODPROGOWĄ KLINARTYOWĄ, h=35 mm
- OPTIMA – PRÓG ALUMINIOWY
- KOMPLET OKUĆ
- THERMO PRIME – SZYLDY DŁUGIE PRAGA LUB DZIELONE BERGEN
- THERMO PREMIUM – SZYLDY DŁUGIE PRAGA LUB BERGEN
- OPTIMA – SZYLDY DŁUGIE PRAGA LUB BERGEN
- THERMO PRIME – WKŁADKA W KLASIE 5, ZAMEK LISTWOWY 3-PUNKTOWY AUTOMATYCZNY LUB ZAMEK LISTWOWY 5-PUNKTOWY HAKOWY
- THERMO PREMIUM, OPTIMA – WKŁADKI W KLASIE 5, SYSTEM JEDNEGO KLUCZA, ZAMEK RYGLOWY

DOPLATY

N	DRZWI LAKIEROWANE, PALETA GALA	890 Zł
	DRZWI LAKIEROWANE, PALETA GALACTICA / GALA OPEN	1 090 Zł
	DRZWI LAKIEROWANE, PALETA INTERGALACTICA	1 290 Zł
	DRZWI DWUKOLOROWE, PALETA GALA	650 Zł
WYSOKOŚĆ NIESTANDARDOWA, WYMIAR CO 50 mm, DOSTĘPNE KOLORY: FRP, FDE, FDW, FDT, FKG, FKF, FSB, TYLKO Z OŚCIEŻNICĄ ALUTHERM	2150 mm, 2200 mm 2250 mm, 2300 mm 2350 mm, 2400 mm	330 Zł 680 Zł 1 100 Zł
OŚCIEŻNICA ALUTHERM 75	950 Zł	THERMO PREMIUM, THERMO PRIME – SAMOZAMYKACZ UKRYTY 1 250 Zł
OŚCIEŻNICA ALUTHERM 60		
THERMO PREMIUM – ZAMEK LISTWOWY 3-PUNKTOWY 2-HAKOWY / AUTOMATYCZNY	200 Zł	POCHWYT AMSTERDAM / MONTREAL 1800 mm 860 Zł 1700 mm 835 Zł ZALECANY ELEKTROZACZEP 1500 mm 800 Zł 1000 mm 745 Zł
THERMO PREMIUM – ZAMEK DODATKOWY DO ZAMKA LISTWOWEGO 2-HAKOWEGO	100 Zł	POCHWYT Z PRZYCISKIEM 1800 mm 1 730 Zł AMSTERDAM / MONTREAL 1700 mm 1 710 Zł Z DOSTOSOWANIEM SKRZYDŁA 1500 mm 1 680 Zł ORAZ ELEKTROZACZEP 1000 mm 1 630 Zł
DRZWI DWUKOLOROWE, PALETA TERRA	500 Zł	POCHWYT Z PRZYCISKIEM 1800 mm 1 730 Zł AMSTERDAM / MONTREAL 1700 mm 1 710 Zł Z DOSTOSOWANIEM SKRZYDŁA 1500 mm 1 680 Zł ORAZ ELEKTROZACZEP 1000 mm 1 630 Zł
WKŁADKI W KLASIE 6 W SYSTEMIE JEDNEGO KLUCZA	180 Zł	POCHWYT Z PRZYCISKIEM BEZPRZEWODOWYM AMSTERDAM 1700 mm 1 420 Zł NIEZBĘDNY ELEKTROZACZEP 1500 mm 1 390 Zł
THERMO PREMIUM, OPTIMA – OCHRONA GÓRNEGO SZYLDU	35 Zł	SKRACANIE DRZWI NS1, NS2, NS3, NS9 (10, 20, 30, 40 mm) 230 Zł NS4 (10, 20, 30, 40, 60, 80, 100 mm)
GAŁKA-KLAMKA	55 Zł	
KONTAKTRON	120 Zł	DRZWI NA WYMIAR CO 10 mm, Hmax=2400 mm, Smax=1130 mm, TYLKO Z OŚCIEŻNICĄ ALUTHERM 1 330 Zł
ROZMIAR 100E	350 Zł	
ELEKTROZACZEP Z FUNKCJĄ DZIEŃ / NOC	280 Zł	ZESTAW tedee PRO 2 030 Zł

DOŚWIETLA ALUMINIOWE STAŁE: STRONY 88-89, PEŁNA LISTA WYPOSAŻENIA: STRONY 94-99

SZYBY

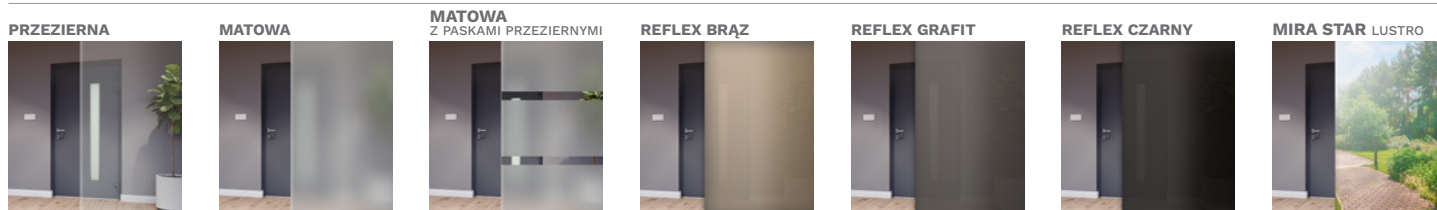

KOLORY DRZWI

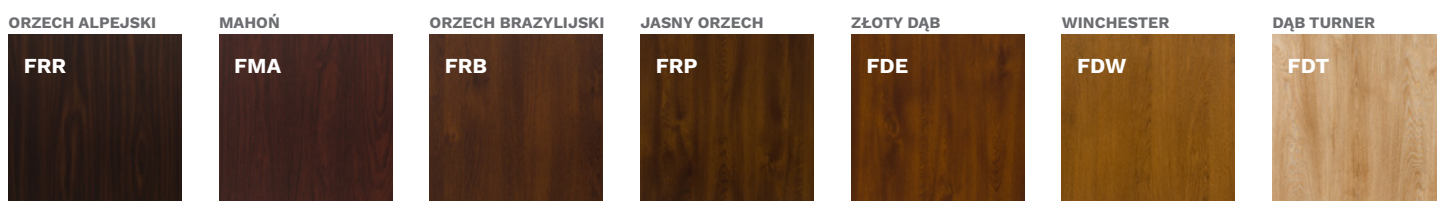



NS3 MILANO 10



NS4 MILANO 11



NS9 MILANO 12



NS1B MILANO 8 B



NS1B MILANO 8 B
STRONA WEWNĘTRZNA



NS2 MILANO 9

OKUCIA standardowe

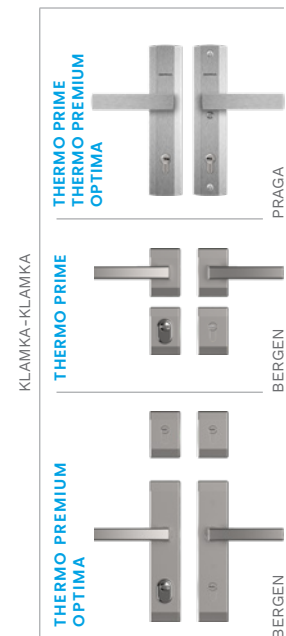

OKUCIA za dopłatą

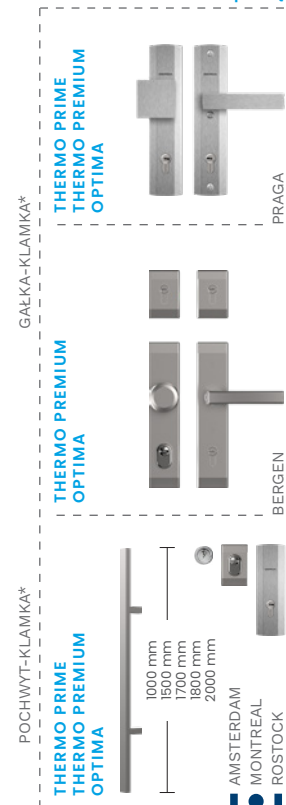

KOLORY INSERTÓW I APLIKACJI



TYLKO DLA POCHWYTÓW

KOLORY DRZWI



* DOPŁATA

** DLA DRZWI PRZESZKLONYCH RC2N



NS5B HANOVER 5 B



NS6 HANOVER 6

SZEROKOŚĆ DRZWI (THERMO PRIME, THERMO PREMIUM)	-	80	90N	90E	100E*
WYSOKOŚĆ DRZWI (DUOTHERM, PERFOTHERM / ALUTHERM)	2076 mm / 2087-2400 mm				
SZEROKOŚĆ DRZWI (OPTIMA)	80N	80	90N	90E	100E*

MODEL	OPTIMA 60	THERMO PREMIUM 60	THERMO PREMIUM 75	THERMO PRIME 75
NS5 HANOVER 5 / NS5B HANOVER 5 B	3 969 Zł	4 669 Zł	5 069 Zł	6 669 Zł
NS6 HANOVER 6 / NS6B HANOVER 6 B	3 969 Zł	4 669 Zł	5 069 Zł	6 669 Zł
NS7 INNSBRUCK / NS7B INNSBRUCK B	4 269 Zł	4 869 Zł	5 269 Zł	6 869 Zł

WYPOSAŻENIE STANDARDOWE RC2**

- SKRZYDŁO PRZESZKLONE SPEŁNIAJĄCE WARUNKI PROGRAMU CZYSTE POWIETRZE
- THERMO PRIME, THERMO PREMIUM – 4 PRZYLGI SKRZYDŁA
- OPTIMA – 3 PRZYLGI SZKRYDŁA
- THERMO PRIME – OŚCIEŻNICA ALUTHERM
- THERMO PREMIUM – OŚCIEŻNICA DUOTHERM
- OPTIMA – OŚCIEŻNICA PERFOTHERM
- THERMO PRIME, THERMO PREMIUM – ZAWIASY REGULOWANE 3D Z OSŁONKAMI W KOLORZE OKUĆ
- OPTIMA – ZAWIASY 2D Z OSŁONKAMI W KOLORZE OKUĆ
- APLIKACJA NA PŁASZCZYŹNIE DRZWI
- WZÓR DWUSTRONNY
- THERMO PRIME, THERMO PREMIUM – CIEPLY PRÓG Z PODWALINĄ PODPROGOWĄ KLINARYTOWĄ, h=35 mm
- OPTIMA – PRÓG ALUMINIOWY
- KOMPLET OKUĆ
- THERMO PRIME – SZYLDY DŁGIE PRAGA LUB DZIELONE BERGEN
- THERMO PREMIUM – SZYLDY DŁGIE PRAGA LUB BERGEN
- OPTIMA – SZYLDY DŁGIE PRAGA LUB BERGEN
- THERMO PRIME – WKŁADKA W KLASIE 5, ZAMEK LISTWOWY 3-PUNKTOWY AUTOMATYCZNY LUB ZAMEK LISTWOWY 5-PUNKTOWY HAKOWY
- THERMO PREMIUM, OPTIMA – WKŁADKI W KLASIE 5, SYSTEM JEDNEGO KLUCZA, ZAMEK RYGLOWY

DOPLATY

N	DRZWI LAKIEROWANE, PALETA GALA	890 Zł
	DRZWI LAKIEROWANE, PALETA GALACTICA / GALA OPEN	1 090 Zł
	DRZWI LAKIEROWANE, PALETA INTERGALACTICA	1 290 Zł
	DRZWI DWUKOLOROWE, PALETA GALA	650 Zł
WYSOKOŚĆ NIESTANDARDOWA, WYMIAR CO 50 mm,	2150 mm, 2200 mm	330 Zł
DOSTĘPNE KOLORY: FRP, FDE, FDW, FDT, FKG, FKF, FSB,	2250 mm, 2300 mm	680 Zł
TYLKO Z OŚCIEŻNICĄ ALUTHERM	2350 mm, 2400 mm	1 100 Zł
OŚCIEŻNICA ALUTHERM 75	1800 mm	860 Zł
OŚCIEŻNICA ALUTHERM 60	1700 mm	835 Zł
THERMO PREMIUM – ZAMEK LISTWOWY 3-PUNKTOWY 2-HAKOWY / AUTOMATYCZNY	1500 mm	800 Zł
	1000 mm	745 Zł
THERMO PREMIUM – ZAMEK DODATKOWY DO ZAMKA LISTWOWEGO 2-HAKOWEGO	1800 mm	1 730 Zł
	1700 mm	1 710 Zł
	1500 mm	1 680 Zł
	1000 mm	1 630 Zł
DRZWI DWUKOLOROWE, PALETA TERRA	1700 mm	1 420 Zł
WKŁADKI W KLASIE 6 W SYSTEMIE JEDNEGO KLUCZA	1500 mm	1 390 Zł
THERMO PREMIUM, OPTIMA – OCHRONA GÓRNEGO SZYLDU	2000 mm	1 050 Zł
GAŁKA-KLAMKA		
KONTAKTRON		
ROZMIAR 100E		
THERMO PREMIUM, THERMO PRIME – SAMOZAMYKACZ UKRYTY		
ELEKTROZACZEP Z FUNKCJĄ DZIEŃ / NOC		
	POCHWYT AMSTERDAM / MONTREAL ZALECANY ELEKTROZACZEP	
	1800 mm	860 Zł
	1700 mm	835 Zł
	1500 mm	800 Zł
	1000 mm	745 Zł
	POCHWYT Z PRZYCISKIEM AMSTERDAM / MONTREAL Z DOSTOSOWANIEM SKRZYDŁA ORAZ ELEKTROZACZEP	
	1800 mm	1 730 Zł
	1700 mm	1 710 Zł
	1500 mm	1 680 Zł
	1000 mm	1 630 Zł
	POCHWYT Z PRZYCISKIEM BEZPRZEWODOWYM AMSTERDAM NIEZBĘDNY ELEKTROZACZEP	
	1700 mm	1 420 Zł
	1500 mm	1 390 Zł
	THERMO PREMIUM, THERMO PRIME – POCHWYT ROSTOCK	
	2000 mm	1 050 Zł
	SKRACANIE DRZWI NS6 (10, 20, 30, 40 mm) NS5 (10, 20, 30, 40, 60, 80, 100 mm)	
		230 Zł
	HANOVER – DRZWI NA WYMIAR CO 10 mm, Hmax=2400 mm, Smax=1130 mm, TYLKO Z OŚCIEŻNICĄ ALUTHERM	
		1 330 Zł
	ZESTAW tedee PRO	
		2 030 Zł
	THERMO PREMIUM – SZYLD PIERŚCIENIOWY DLA DRZWI Z POCHWYTEM I ZAMKIEM LISTWOWYM	
		bez dopłaty

DOŚWIETLA ALUMINIOWE STAŁE: STRONY 88-89, PEŁNA LISTA WYPOSAŻENIA: STRONY 94-99

SZYBY

PRZEZIERNIA



MATOWA

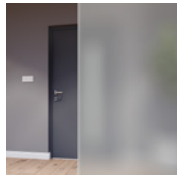

MATOWA Z PASKAMI PRZEZIERNYMI

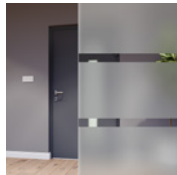

REFLEX BRĄZ

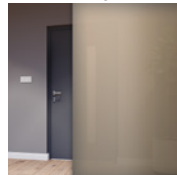

REFLEX GRAFIT

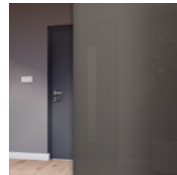

REFLEX CZARNY

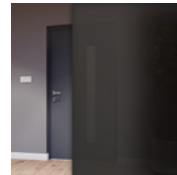

MIRA STAR LUSTRO



KOLORY DRZWI

ORZECH ALPEJSKI

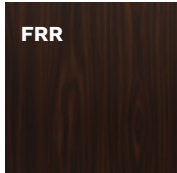

MAHOŃ

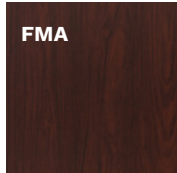

ORZECH BRAZYLIJSKI

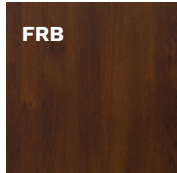

JASNY ORZECH

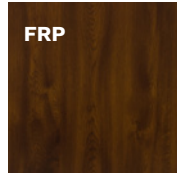

ZŁOTY DĄB

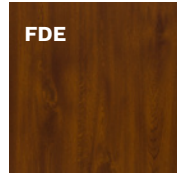

WINCHESTER

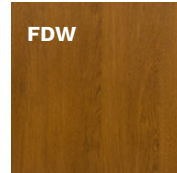

DĄB TURNER





NS7 INNSBRUCK



NS7 INNSBRUCK
STRONA WEWNĘTRZNA



NS5 HANOVER 5



NS5B HANOVER 5 B



NS5B HANOVER 5 B
STRONA WEWNĘTRZNA

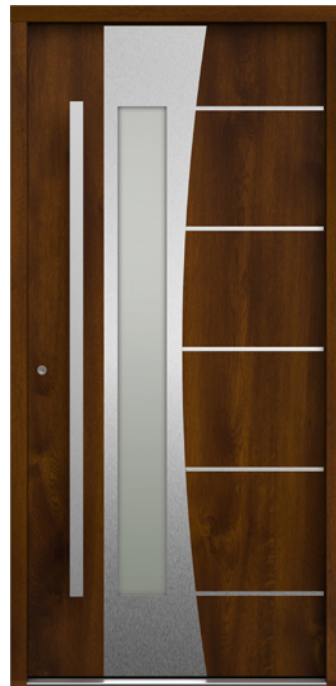

NS7 INNSBRUCK

OKUCIA standardowe

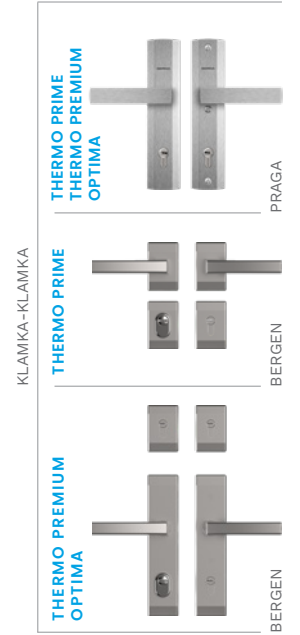

OKUCIA za dopłatą

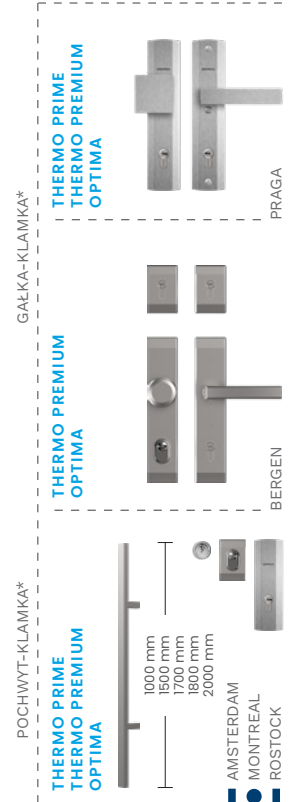

KOLORY INSERTÓW I APLIKACJI



KOLORY DRZWI

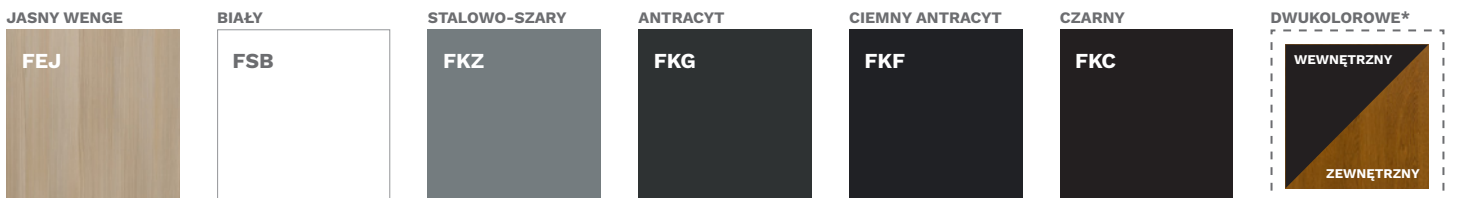

* DOPŁATA

** DLA DRZWI PRZESZKLONYCH RC2N



WOO PŁASKIE



WOO PŁASKIE

SZEROKOŚĆ DRZWI (THERMO PRIME, THERMO PREMIUM)	-	80	90N	90E	100E*
WYSOKOŚĆ DRZWI (DUOTHERM, PERFOTHERM / ALUTHERM)	2076 mm / 2087-2400 mm				
SZEROKOŚĆ DRZWI (OPTIMA)	80N	80	90N	90E	100E*

MODEL	OPTIMA 50	OPTIMA 60	THERMO PREMIUM 60	THERMO PREMIUM 75	THERMO PRIME 75
WOO PŁASKIE	2 069 zł	2 469 zł	2 969 zł	3 369 zł	4 969 zł

WYPOSAŻENIE STANDARDOWE RC2**

- SKRZYDŁO PEŁNE SPEŁNIAJĄCE WARUNKI PROGRAMU CZYSTE POWIETRZE
- THERMO PRIME, THERMO PREMIUM – 4 PRZYLGI SKRZYDŁA
- OPTIMA – 3 PRZYLGI SKRZYDŁA
- THERMO PRIME – OŚCIEŻNICA ALUTHERM
- THERMO PREMIUM – OŚCIEŻNICA DUOTHERM
- OPTIMA 60 – OŚCIEŻNICA PERFOTHERM
- OPTIMA 50 – OŚCIEŻNICA STAŁOWA FB LUB FN
- THERMO PRIME, THERMO PREMIUM – ZAWIASY REGULOWANE 3D Z OSŁONKAMI W KOLORZE OKUĆ
- OPTIMA – ZAWIASY 2D Z OSŁONKAMI W KOLORZE OKUĆ
- THERMO PRIME, THERMO PREMIUM – CIEPŁY PRÓG Z PODWALINĄ PODPROGOWĄ KLINARYTOWĄ, h=35 mm
- OPTIMA – PRÓG ALUMINIOWY
- KOMPLET OKUC
- THERMO PRIME – SZYLDY DŁUGIE PRAGA LUB DZIELONE BERGEN
- THERMO PREMIUM – SZYLDY DŁUGIE PRAGA LUB BERGEN
- OPTIMA – SZYLDY DŁUGIE PRAGA LUB BERGEN
- THERMO PRIME – WKŁADKA W KLASIE 5, ZAMEK LISTWOWY 3-PUNKTOWY AUTOMATYCZNY LUB ZAMEK LISTWOWY 5-PUNKTOWY HAKOWY
- THERMO PREMIUM, OPTIMA – WKŁADKI W KLASIE 5, SYSTEM JEDNEGO KLUCZA, ZAMEK RYGLOWY

DOPLATY

N	DRZWI LAKIEROWANE, PALETA GALA	890 zł
	DRZWI LAKIEROWANE, PALETA GALACTICA / GALA OPEN	1 090 zł
	DRZWI LAKIEROWANE, PALETA INTERGALACTICA	1 290 zł
	DRZWI DWUKOLOROWE, PALETA GALA	650 zł
WYSOKOŚĆ NIESTANDARDOWA, WYMIAR CO 50 mm, DOSTĘPNE KOLORY: FRP, FDE, FDW, FDT, FKG, FKF, FSB, TYLKO Z OŚCIEŻNICĄ ALUTHERM	2150 mm, 2200 mm 2250 mm, 2300 mm 2350 mm, 2400 mm	330 zł 680 zł 1 100 zł
OŚCIEŻNICA ALUTHERM 75	950 zł	1800 mm 860 zł
OŚCIEŻNICA ALUTHERM 60		1700 mm 835 zł
OŚCIEŻNICA PERFOTHERM 50	120 zł	1500 mm 800 zł
THERMO PREMIUM – ZAMEK LISTWOWY 3-PUNKTOWY 2-HAKOWY / AUTOMATYCZNY	200 zł	1000 mm 745 zł
THERMO PREMIUM – ZAMEK DODATKOWY DO ZAMKA LISTWOWEGO 2-HAKOWEGO	100 zł	1800 mm 1 730 zł
DRZWI DWUKOLOROWE, PALETA TERRA	500 zł	1700 mm 1 710 zł
PAKIET RC3	370 zł	1500 mm 1 680 zł
WKŁADKI W KLASIE 6 W SYSTEMIE JEDNEGO KLUCZA	180 zł	1000 mm 1 630 zł
THERMO PREMIUM, OPTIMA – OCHRONA GÓRNEGO SZYLDU	35 zł	POCHWYT Z PRZYCISKIEM AMSTERDAM / MONTREAL Z DOSTOSOWANIEM SKRZYDŁA ORAZ ELEKTROZACZPEM
GAŁKA-KLAMKA	55 zł	1800 mm 1 420 zł
KONTAKTRON	120 zł	1700 mm 1 390 zł
ROZMIAR 100E	350 zł	1500 mm 1 390 zł
THERMO PREMIUM, THERMO PRIME – SAMOZAMYKACZ UKRYTY	1 250 zł	THERMO PREMIUM, THERMO PRIME – POCHWYT ROSTOCK
ELEKTROZACZEP Z FUNKCJĄ DZIEŃ / NOC	280 zł	2000 mm 1 050 zł
		SKRACANIE DRZWI (10, 20, 30, 40, 60, 80, 100 mm)
		DRZWI NA WYMIAR CO 10 mm, Hmax=2400 mm, Smax=1130 mm, TYLKO Z OŚCIEŻNICĄ ALUTHERM
		ZESTAW tedee PRO
		THERMO PREMIUM – SZYLD PIERŚCIENIOWY DLA DRZWI Z POCHWYTEM I ZAMKIEM LISTWOWYM
		bez dopłaty

DOŚWIETLA ALUMINIOWE STAŁE: STRONY 88-89, PEŁNA LISTA WYPOSAŻENIA: STRONY 94-99

KOLORY DRZWI

ORZECH ALPEJSKI

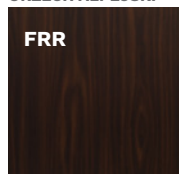

MAHOŃ

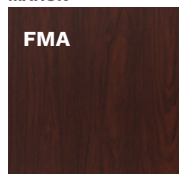

ORZECH BRAZYLIJSKI

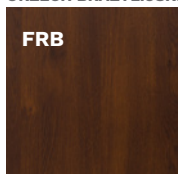

JASNY ORZECH

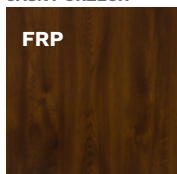

ZŁOTY DĄB

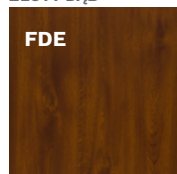

WINCHESTER

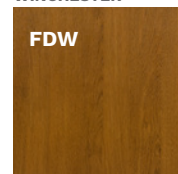

DĄB TURNER

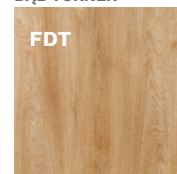



WOO PŁASKIE



WOO PŁASKIE
STRONA WEWNĘTRZNA



WOO PŁASKIE



WOO PŁASKIE



WOO PŁASKIE
STRONA WEWNĘTRZNA

OKUCIA standardowe

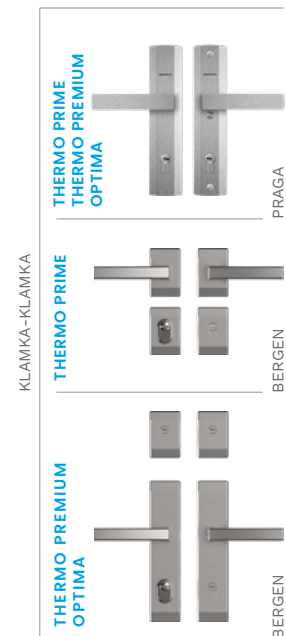

OKUCIA za dopłatą

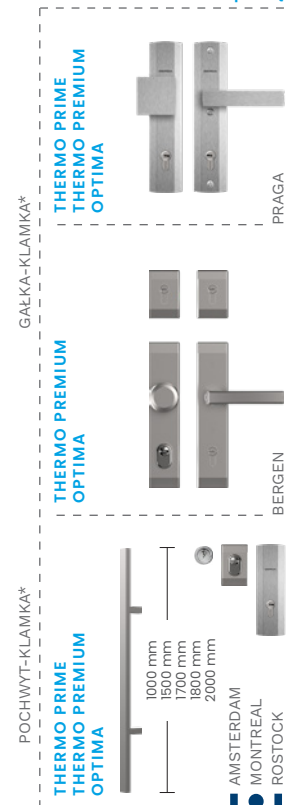

KOLORY OKUC

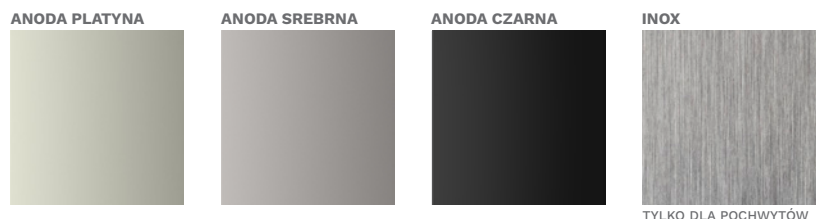

KOLORY DRZWI



* DOPŁATA

** DLA DRZWI PRZESZKLONYCH RC2N



SNU MILANO 4



SNU MILANO 4
STRONA WEWNĘTRZNA

SZEROKOŚĆ DRZWI	80N	80	90N	90E	100E*
WYSOKOŚĆ DRZWI (PERFOTHERM / ALUTHERM)	2076 mm / 2087 mm				

MODEL	OPTIMA 50	OPTIMA 60
SNU MILANO 4	-	3 969 Zł
SNUA MILANO 4 A	-	4 269 Zł
SNUB MILANO 4 B	-	4 269 Zł

WYPOSAŻENIE STANDARDOWE RC2**

- SKRZYDŁO PRZESZKLONE SPEŁNIAJĄCE WARUNKI PROGRAMU CZYSTE POWIETRZE
- 3 PRZYLGI SZKRYDŁA
- OŚCIEŻNICA PERFOTHERM 60
- ZAWIASY 2D Z OSŁONKAMI W KOLORZE OKUC
- WZÓR TŁOCZONY LUB TŁOCZONY Z INSERTEM
- WZÓR DWUSTRONNY
- PRÓG ALUMINIOWY
- KOMPLET OKUC
- SZYLDY DŁUGIE PRAGA LUB BERGEN
- WKŁADKI W KLASIE 5, SYSTEM JEDNEGO KLUCZA, ZAMEK RYGLOWY

DOPLATY

N	DRZWI LAKIEROWANE, PALETA GALA	890 Zł		
	DRZWI LAKIEROWANE, PALETA GALACTICA / GALA OPEN	1 090 Zł		
	DRZWI LAKIEROWANE, PALETA INTERGALACTICA	1 290 Zł		
	DRZWI DWUKOLOROWE, PALETA GALA	650 Zł		
OŚCIEŻNICA ALUTHERM 60	950 Zł	1800 mm	860 Zł	
DRZWI W KONSTRUKCJI THERMO PRIME***	2 800 Zł	POCHWYT AMSTERDAM / MONTREAL	1700 mm	835 Zł
DRZWI W KONSTRUKCJI THERMO PREMIUM 75***	1 050 Zł	ZALECANY ELEKTROZACZEP	1500 mm	800 Zł
DRZWI W KONSTRUKCJI THERMO PREMIUM 60***	550 Zł		1000 mm	745 Zł
DRZWI DWUKOLOROWE, PALETA TERRA	500 Zł	POCHWYT Z PRZYCISKIEM AMSTERDAM / MONTREAL	1800 mm	1 730 Zł
WKŁADKI W KLASIE 6 W SYSTEMIE JEDNEGO KLUCZA	180 Zł	Z DOSTOSOWANIEM SKRZYDŁA ORAZ ELEKTROZACZEP	1700 mm	1 710 Zł
OCHRONA GÓRNEGO SZYLDU	35 Zł		1500 mm	1 680 Zł
GAŁKA-KLAMKA	55 Zł		1000 mm	1 630 Zł
KONTAKTRON	120 Zł	POCHWYT Z PRZYCISKIEM BEZPRZEWODOWYM AMSTERDAM	1700 mm	1 420 Zł
ROZMIAR 100E	350 Zł	NIEZBĘDNY ELEKTROZACZEP	1500 mm	1 390 Zł
ELEKTROZACZEP Z FUNKCJĄ DZIEŃ / NOC	280 Zł	SKRACANIE DRZWI (10, 20, 30, 40, 60, 80, 100 mm)		230 Zł
		ZESTAW tedee PRO		2 030 Zł

DOŚWIETLA ALUMINIOWE STAŁE: STRONY 88-89, PEŁNA LISTA WYPOSAŻENIA: STRONY 94-99

SZYBY

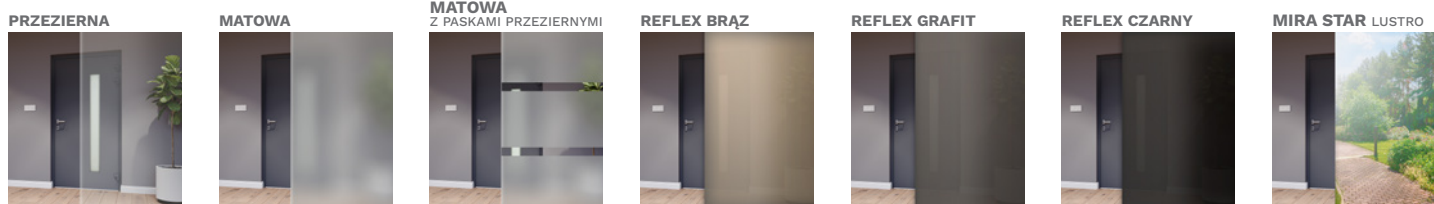

KOLORY DRZWI





SNUA MILANO 4 A



SNUA MILANO 4 A
STRONA WEWNĘTRZNA



SNUB MILANO 4 B



SNUB MILANO 4 B
STRONA WEWNĘTRZNA

OKUCIA standardowe

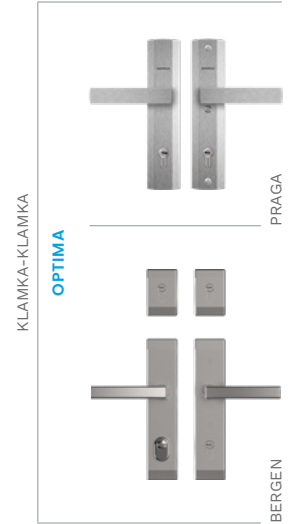

OKUCIA za dopłatą

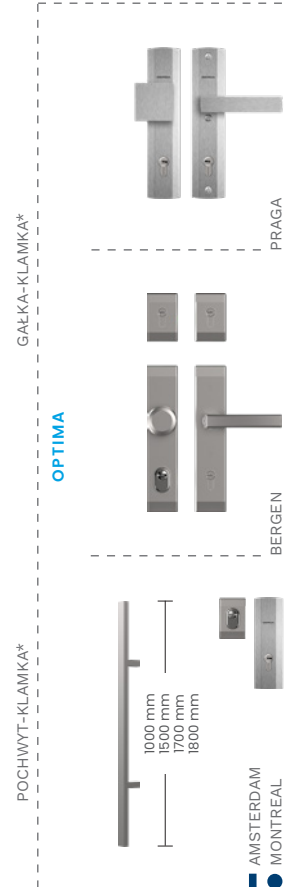

KOLORY INSERTÓW I APLIKACJI



KOLORY DRZWI

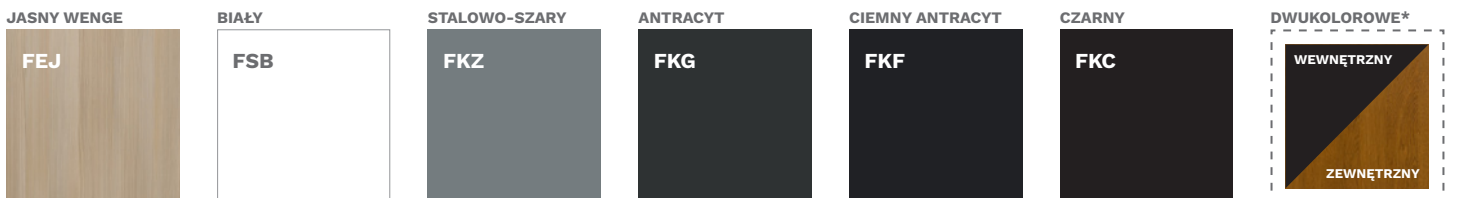

* DOPŁATA

** DLA DRZWI PRZESZKLONYCH RC2N

*** NA ZAMÓWIENIE SPECJALNE



NTI TURYN 1



NTI TURYN 1
STRONA WEWNĘTRZNA

SZEROKOŚĆ DRZWI	80N	80	90N	90E	100E*
WYSOKOŚĆ DRZWI (PERFOTHERM / ALUTHERM)	2076 mm / 2087 mm				

MODEL	OPTIMA 50	OPTIMA 60
NTI TURYN 1	-	3 969 Zł
NTIB TURYN 1 B	-	3 969 Zł
NT2 TURYN 2	-	3 969 Zł
NT2B TURYN 2 B	-	3 969 Zł

WYPOSAŻENIE STANDARDOWE RC2**

- SKRZYDŁO PRZESZKLONE SPEŁNIAJĄCE WARUNKI PROGRAMU CZYSTE POWIETRZE
- 3 PRZYLGI SZKRYDŁA
- OŚCIEŻNICA PERFOTHERM 60
- ZAWIASY 2D Z OSŁONKAMI W KOLORZE OKUĆ
- WZÓR Z APLIKACJĄ NA PŁASZCZYŹNIE DRZWI
- WZÓR DWUSTRONNY
- PRÓG ALUMINIOWY
- KOMPLET OKUĆ
- SZYLDY DŁUGIE PRAGA LUB BERGEN
- WKŁADKI W KLASIE 5, SYSTEM JEDNEGO KLUCZA, ZAMEK RYGŁOWY

DOPLATY

N	DRZWI LAKIEROWANE, PALETA GALA	890 Zł		
	DRZWI LAKIEROWANE, PALETA GALACTICA / GALA OPEN	1 090 Zł		
	DRZWI LAKIEROWANE, PALETA INTERGALACTICA	1 290 Zł		
	DRZWI DWUKOLOROWE, PALETA GALA	650 Zł		
OŚCIEŻNICA ALUTHERM 60	950 Zł	1800 mm	860 Zł	
DRZWI W KONSTRUKCJI THERMO PRIME***	2 800 Zł	POCHWYT AMSTERDAM / MONTREAL	1700 mm	835 Zł
DRZWI W KONSTRUKCJI THERMO PREMIUM 75***	1 050 Zł	ZALECANY ELEKTROZACZEP	1500 mm	800 Zł
DRZWI W KONSTRUKCJI THERMO PREMIUM 60***	550 Zł		1000 mm	745 Zł
DRZWI DWUKOLOROWE, PALETA TERRA	500 Zł		1800 mm	1 730 Zł
WKŁADKI W KLASIE 6 W SYSTEMIE JEDNEGO KLUCZA	180 Zł	POCHWYT Z PRZYCISKIEM AMSTERDAM / MONTREAL Z DOSTOSOWANIEM SKRZYDŁA ORAZ ELEKTROZACZEP	1700 mm	1 710 Zł
OCHRONA GÓRNEGO SZYLDU	35 Zł		1500 mm	1 680 Zł
GAŁKA-KLAMKA	55 Zł		1000 mm	1 630 Zł
KONTAKTRON	120 Zł	POCHWYT Z PRZYCISKIEM BEZPRZEWODOWYM AMSTERDAM NIEZBĘDNY ELEKTROZACZEP	1700 mm	1 420 Zł
ROZMIAR 100E	350 Zł		1500 mm	1 390 Zł
ELEKTROZACZEP Z FUNKCJĄ DZIEŃ / NOC	280 Zł	ZESTAW tedee PRO		2 030 Zł

DOŚWIETLA ALUMINIOWE STAŁE: STRONY 88-89, PEŁNA LISTA WYPOSAŻENIA: STRONY 94-99

SZYBY

PRZEZIERNĄ

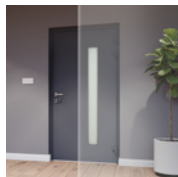

MATOWA

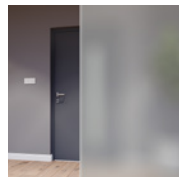

MATOWA Z PASKAMI PRZEZIERNYMI

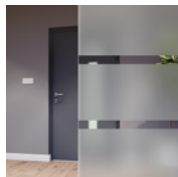

REFLEX BRĄZ

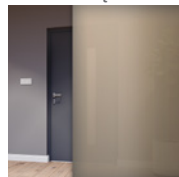

REFLEX GRAFIT

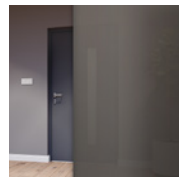

REFLEX CZARNY

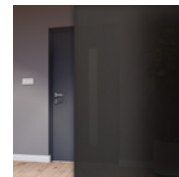

MIRA STAR LUSTRO

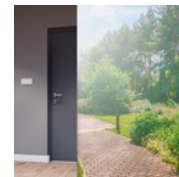

KOLORY DRZWI

ORZECH ALPEJSKI

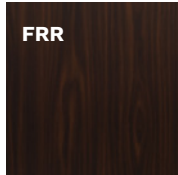

MAHOŃ

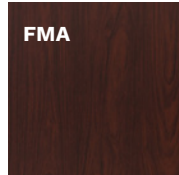

ORZECH BRAZYLIJSKI

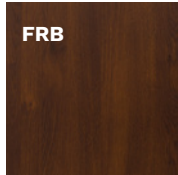

JASNY ORZECH

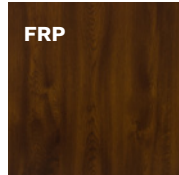

ZŁOTY DĄB

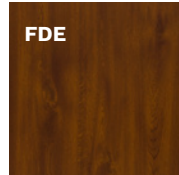

WINCHESTER

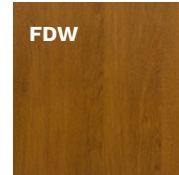

DĄB TURNER





NT1B TURYN 1 B



NT2 TURYN 2



**NT2 TURYN 2
STRONA WEWNĘTRZNA**



NT2B TURYN 2 B



**NT2B TURYN 2 B
STRONA WEWNĘTRZNA**

KOLORY INSERTÓW I APLIKACJI

INOX



CZARNY



KOLORY OKUCÓ

ANODA PŁATYNA



ANODA SREBRNA



ANODA CZARNA



INOX



TYLKO DLA POCHWYTÓW

KOLORY DRZWI

JASNY WENGE



FEJ

BIAŁY



FSB

STALOWO-SZARY



FKZ

ANTRACYT

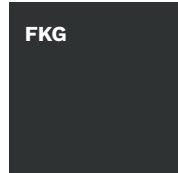

FKG

CIEMNY ANTRACYT

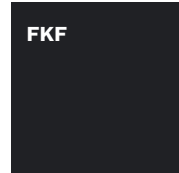

FKF

CZARNY

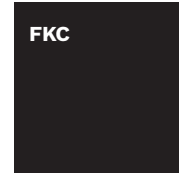

FKC

DWUKOLOROWE*



WEWNĘTRZNY
ZEWNĘTRZNY

OKUCIA standardowe

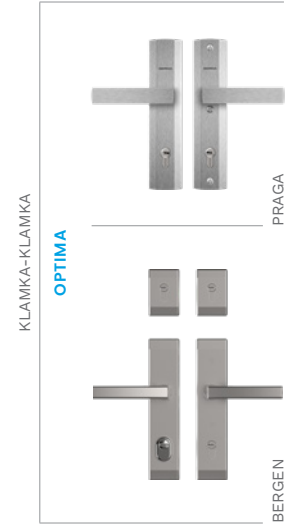

OKUCIA za dopłatą

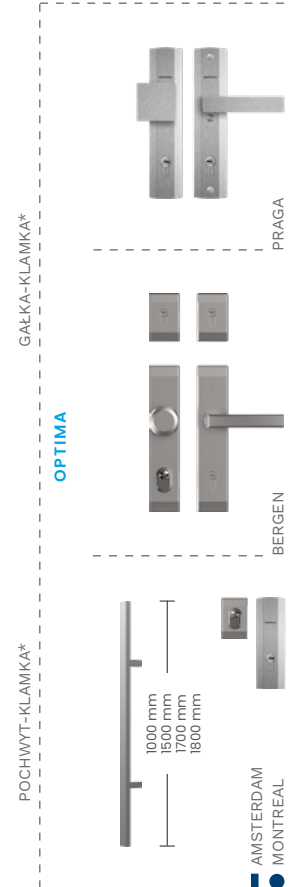

* DOPŁATA

** DLA DRZWI PRZESZKLONYCH RC2N

*** NA ZAMÓWIENIE SPECJALNE



SOJ BERGAMO 2



SOJ BERGAMO 2
STRONA WEWNĘTRZNA

SZEROKOŚĆ DRZWI	80N	80	90N	90E	100E*
WYSOKOŚĆ DRZWI (PERFOTHERM / ALUTHERM)	2076 mm / 2087 mm				

MODEL	OPTIMA 50	OPTIMA 60
SOJ BERGAMO 2	-	4 269 Zł
SJ9 NICEA 9	-	3 969 Zł
SBE BERLIN	-	4 269 Zł

WYPOSAŻENIE STANDARDOWE RC2**

- SKRZYDŁO PRZESZKLONE SPEŁNIAJĄCE WARUNKI PROGRAMU CZYSTE POWIETRZE
- 3 PRZYLGI SZKRZYDŁA
- OŚCIEŻNICA PERFOTHERM 60
- ZAWIASY 2D Z OSŁONKAMI W KOLORZE OKUC
- WZÓR Z APLIKACJĄ NA PŁASZCZYŹNIE DRZWI
- WZÓR DWUSTRONNY
- PRÓG ALUMINIOWY
- KOMPLET OKUC
- SZYLDY DŁUGIE PRAGA LUB BERGEN
- WKŁADKI W KLASIE 5, SYSTEM JEDNEGO KLUCZA, ZAMEK RYGLOWY

DOPLATY

N	DRZWI LAKIEROWANE, PALETA GALA	890 Zł		
	DRZWI LAKIEROWANE, PALETA GALACTICA / GALA OPEN	1 090 Zł		
	DRZWI LAKIEROWANE, PALETA INTERGALACTICA	1 290 Zł		
	DRZWI DWUKOLOROWE, PALETA GALA	650 Zł		
OŚCIEŻNICA ALUTHERM 60	950 Zł	1800 mm	860 Zł	
DRZWI W KONSTRUKCJI THERMO PRIME***	2 800 Zł	POCHWYT AMSTERDAM / MONTREAL	1700 mm	835 Zł
DRZWI W KONSTRUKCJI THERMO PREMIUM 75***	1 050 Zł	ZALECANY ELEKTROZACZEP	1500 mm	800 Zł
DRZWI W KONSTRUKCJI THERMO PREMIUM 60***	550 Zł		1000 mm	745 Zł
DRZWI DWUKOLOROWE, PALETA TERRA	500 Zł	POCHWYT Z PRZYCISKIEM AMSTERDAM / MONTREAL	1800 mm	1 730 Zł
WKŁADKI W KLASIE 6 W SYSTEMIE JEDNEGO KLUCZA	180 Zł	Z DOSTOSOWANIEM SKRZYDŁA ORAZ ELEKTROZACZEP	1700 mm	1 710 Zł
OCHRONA GÓRNEGO SZYLDU	35 Zł		1500 mm	1 680 Zł
GAŁKA-KLAMKA	55 Zł		1000 mm	1 630 Zł
KONTAKTRON	120 Zł	POCHWYT Z PRZYCISKIEM BEZPRZEWODOWYM AMSTERDAM	1700 mm	1 420 Zł
ROZMIAR 100E	350 Zł	NIEZBĘDNY ELEKTROZACZEP	1500 mm	1 390 Zł
ELEKTROZACZEP Z FUNKCJĄ DZIEŃ / NOC	280 Zł	SKRACANIE DRZWI SOJ (10, 20, 30, 40 mm)		230 Zł
		SJ9, SBE (10, 20, 30, 40, 60, 80, 100 mm)		
		ZESTAW tedee PRO		2 030 Zł

DOŚWIETLA ALUMINIOWE STAŁE: STRONY 88-89, PEŁNA LISTA WYPOSAŻENIA: STRONY 94-99

SZYBY

PRZEZIERNĄ

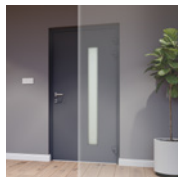

MATOWA

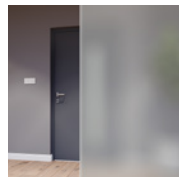

MATOWA Z PASKAMI PRZEZIERNYMI

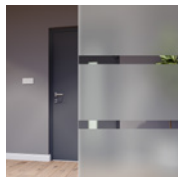

REFLEX BRĄZ

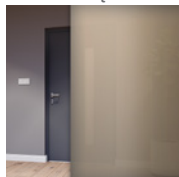

REFLEX GRAFIT

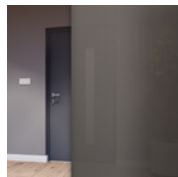

REFLEX CZARNY

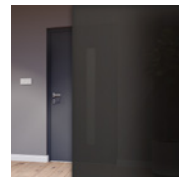

MIRA STAR LUSTRO

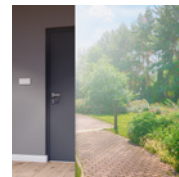

DLA BERGAMO, NICEA

KOLORY DRZWI

ORZECH ALPEJSKI

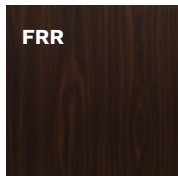

FRR

MAHOŃ

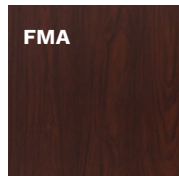

FMA

ORZECH BRAZYLJSKI

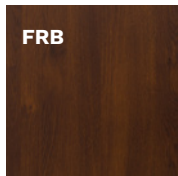

FRB

JASNY ORZECH

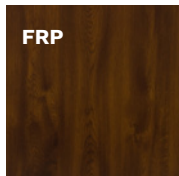

FRP

ZŁOTY DĄB

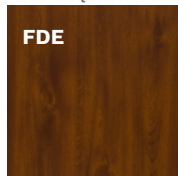

FDE

WINCHESTER

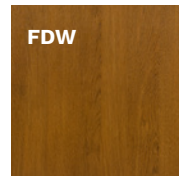

FDW

DĄB TURNER



FDT



SJ9 NICEA 9



SJ9 NICEA 9
STRONA WEWNĘTRZNA



SBE BERLIN



SBE BERLIN
STRONA WEWNĘTRZNA

KOLORY INSERTÓW I APLIKACJI

INOX



KOLORY DRZWI

JASNY WENGE



BIAŁY



STALOWO-SZARY



ANTRACYT

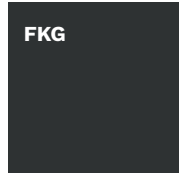

CIEMNY ANTRACYT

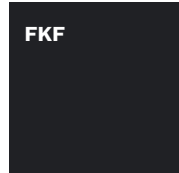

CZARNY

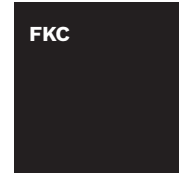

DWUKOLOROWE*



* DOPŁATA

** DLA DRZWI PRZESZKLONYCH RC2N

*** NA ZAMÓWIENIE SPECJALNE

OKUCIA standardowe

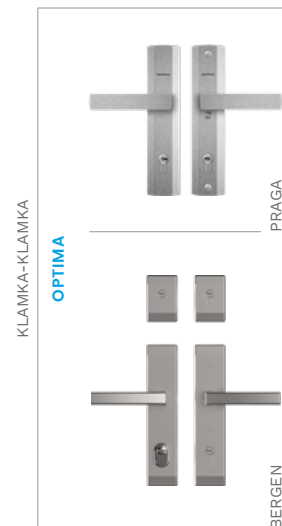

OKUCIA za dopłatą

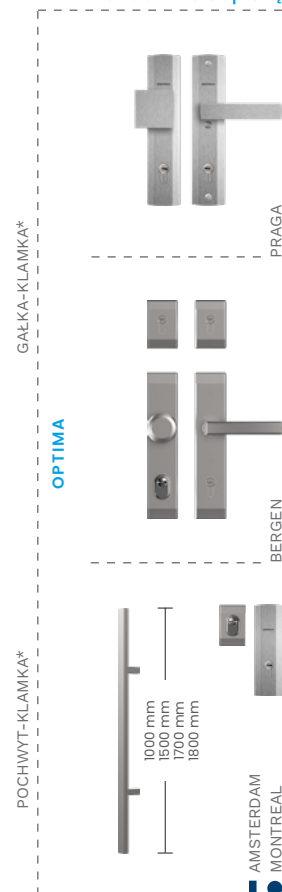



ST4 UPPSALA 1
TŁOCZENIE



ST4A UPPSALA 1 A
TŁOCZENIE Z INSERTEM

SZEROKOŚĆ DRZWI	80N	80	90N	90E	100E*
WYSOKOŚĆ DRZWI (FB, PERFOTHERM / ALUTHERM)	2076 mm / 2087 mm				

MODEL	OPTIMA 50	OPTIMA 60
ST4 UPPSALA 1	2 369 Zł	2 769 Zł
ST4A UPPSALA 1 A	2 769 Zł	3 169 Zł

WYPOSAŻENIE STANDARDOWE RC2**

- SKRZYDŁO PEŁNE SPEŁNIAJĄCE WARUNKI PROGRAMU CZYSTE POWIETRZE
- 3 PRZYLGI SZKRYDŁA
- OPTIMA 60 – OŚCIEŻNICA PERFOTHERM 60
- OPTIMA 50 – OŚCIEŻNICA STALOWA FB LUB FN
- ZAWIASY 2D Z OSŁONKAMI W KOLORZE OKUĆ
- WZÓR TŁOCZONY LUB TŁOCZONY Z INSERTEM
- WZÓR DWUSTRONNY
- PRÓG ALUMINIOWY
- KOMPLET OKUCIA
- SZYLDY DŁUGIE PRAGA LUB BERGEN
- WKŁADKI W KLASIE 5, SYSTEM JEDNEGO KLUCZA, ZAMEK RYGLOWY

DOPLATY

N	DRZWI LAKIEROWANE, PALETA GALA	890 Zł
	DRZWI LAKIEROWANE, PALETA GALACTICA / GALA OPEN	1 090 Zł
	DRZWI LAKIEROWANE, PALETA INTERGALACTICA	1 290 Zł
	DRZWI DWUKOLOROWE, PALETA GALA	650 Zł
OPTIMA 60 – OŚCIEŻNICA ALUTHERM 60	950 Zł	1800 mm 860 Zł
OPTIMA 50 – OŚCIEŻNICA PERFOTHERM 50	120 Zł	1700 mm 835 Zł
DRZWI W KONSTRUKCJI THERMO PRIME***	2 800 Zł	POCHWYT AMSTERDAM / MONTREAL ZALECANY ELEKTROZACZEP
DRZWI W KONSTRUKCJI THERMO PREMIUM 75***	1 050 Zł	1500 mm 800 Zł
DRZWI W KONSTRUKCJI THERMO PREMIUM 60***	550 Zł	1000 mm 745 Zł
DRZWI DWUKOLOROWE, PALETA TERRA	500 Zł	1800 mm 1 730 Zł
PAKIET RC3	370 Zł	POCHWYT Z PRZYCISKIEM AMSTERDAM / MONTREAL
WKŁADKI W KLASIE 6 W SYSTEMIE JEDNEGO KLUCZA	180 Zł	Z DOSTOSOWANIEM SKRZYDŁA ORAZ ELEKTROZACZPEM
OCHRONA GÓRNEGO SZYLDU	35 Zł	1500 mm 1 680 Zł
GAŁKA-KLAMKA	55 Zł	1000 mm 1 630 Zł
KONTAKTRON	120 Zł	POCHWYT Z PRZYCISKIEM BEZPRZEWODOWYM AMSTERDAM
ROZMIAR 100E	350 Zł	NIEZBĘDNY ELEKTROZACZEP
ELEKTROZACZEP Z FUNKCJĄ DZIEŃ / NOC	280 Zł	1700 mm 1 420 Zł
		1500 mm 1 390 Zł
		ZESTAW tedee PRO
		2 030 Zł

DOŚWIETLA ALUMINIOWE STAŁE: STRONY 88-89, PEŁNA LISTA WYPOSAŻENIA: STRONY 94-99

KOLORY DRZWI

ORZECH ALPEJSKI

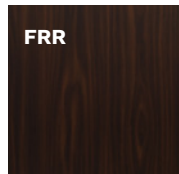

FRR

MAHOŃ

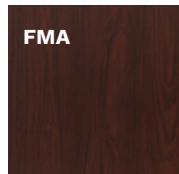

FMA

ORZECH BRAZYLIJSKI

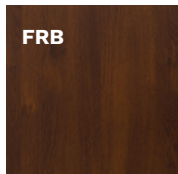

FRB

JASNY ORZECH

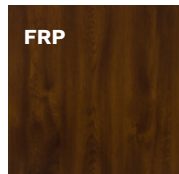

FRP

ZŁOTY DĄB

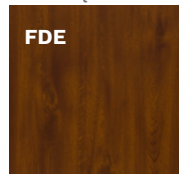

FDE

WINCHESTER

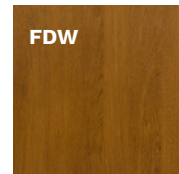

FDW

DĄB TURNER



FDT



ST4 UPPSALA 1



ST4 UPPSALA 1



ST4 UPPSALA 1
STRONA WEWNĘTRZNA



ST4A UPPSALA 1 A
STRONA WEWNĘTRZNA



ST4 UPPSALA 1



ST4 UPPSALA 1

OKUCIA standardowe

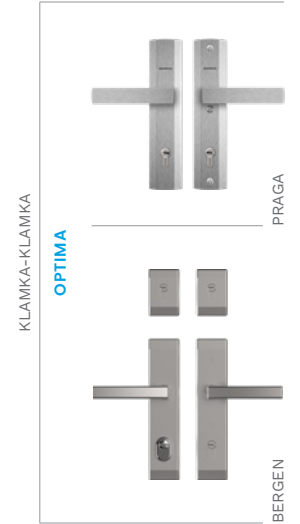

OKUCIA za dopłatą

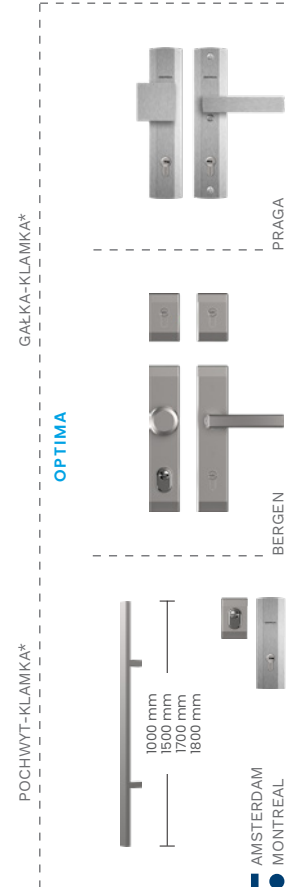

KOLORY INSERTÓW

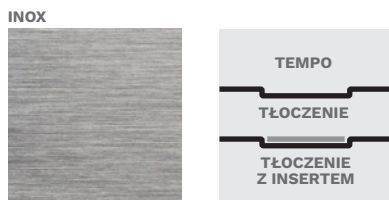

KOLORY OKUCŃ

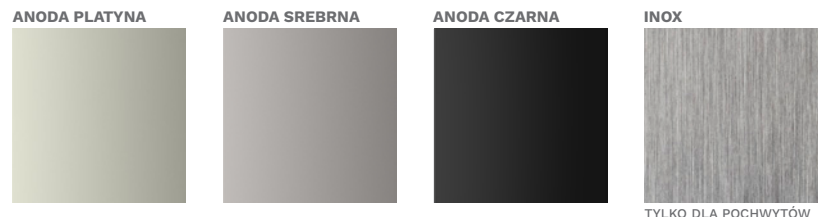

KOLORY DRZWI

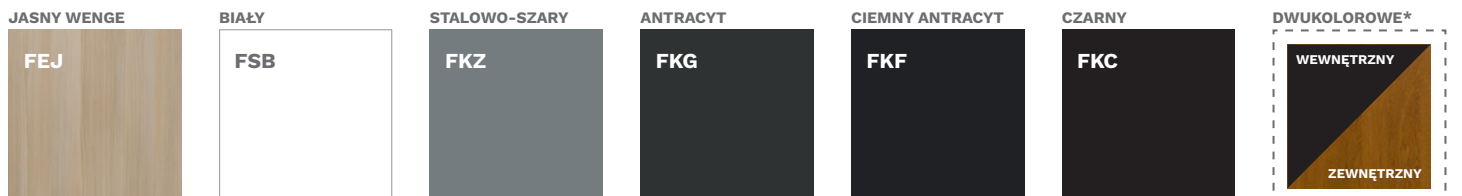

* DOPŁATA

** DLA DRZWI PRZESZKLONYCH RC2N

*** NA ZAMÓWIENIE SPECJALNE



TML TOKIO 1
TŁOCZENIE



TMLA TOKIO 1 A
TŁOCZENIE Z INSERTEM

SZEROKOŚĆ DRZWI	80N	80	90N	90E	100E*
WYSOKOŚĆ DRZWI (FB, PERFOTHERM / ALUTHERM)	2076 mm / 2087 mm				

MODEL	OPTIMA 50	OPTIMA 60
TML TOKIO 1	2 369 Zł	2 769 Zł
TMLA TOKIO 1 A	2 769 Zł	3 169 Zł
TMM TOKIO 2	2 369 Zł	2 769 Zł
TMMA TOKIO 2 A	2 769 Zł	3 169 Zł

WYPOSAŻENIE STANDARDOWE RC2**

- SKRZYDŁO PEŁNE SPEŁNIAJĄCE WARUNKI PROGRAMU CZYSTE POWIETRZE
- 3 PRZYLGSI SZKRYDŁA
- OPTIMA 60 – OŚCIEŻNICA PERFOTHERM 60
- OPTIMA 50 – OŚCIEŻNICA STALOWA FB LUB FN
- ZAWIASY 2D Z OSŁONKAMI W KOLORZE OKUĆ
- WZÓR TŁOCZONY LUB TŁOCZONY Z INSERTEM
- WZÓR DWUSTRONNY
- PRÓG ALUMINIOWY
- KOMPLET OKUĆ
- SZYLDY DŁUGIE PRAGA LUB BERGEN
- WKŁADKI W KLASIE 5, SYSTEM JEDNEGO KLUCZA, ZAMEK RYGLOWY

DOPLATY

N	DRZWI LAKIEROWANE, PALETA GALA	890 Zł		
	DRZWI LAKIEROWANE, PALETA GALACTICA / GALA OPEN	1 090 Zł		
	DRZWI LAKIEROWANE, PALETA INTERGALACTICA	1 290 Zł		
	DRZWI DWUKOLOROWE, PALETA GALA	650 Zł		
OPTIMA 60 – OŚCIEŻNICA ALUTHERM 60	950 Zł	1800 mm	860 Zł	
OPTIMA 50 – OŚCIEŻNICA PERFOTHERM 50	120 Zł			
DRZWI W KONSTRUKCJI THERMO PRIME***	2 800 Zł	POCHWYT AMSTERDAM / MONTREAL ZALECANY ELEKTROZACZEP	1700 mm	835 Zł
DRZWI W KONSTRUKCJI THERMO PREMIUM 75***	1 050 Zł		1500 mm	800 Zł
DRZWI W KONSTRUKCJI THERMO PREMIUM 60***	550 Zł		1000 mm	745 Zł
DRZWI DWUKOLOROWE, PALETA TERRA	500 Zł		1800 mm	1 730 Zł
PAKIET RC3	370 Zł	POCHWYT Z PRZYCISKIEM AMSTERDAM / MONTREAL Z DOSTOSOWANIEM SKRZYDŁA ORAZ ELEKTROZACZEP	1700 mm	1 710 Zł
WKŁADKI W KLASIE 6 W SYSTEMIE JEDNEGO KLUCZA	180 Zł		1500 mm	1 680 Zł
OCHRONA GÓRNEGO SZYLDU	35 Zł		1000 mm	1 630 Zł
GAŁKA-KLAMKA	55 Zł	POCHWYT Z PRZYCISKIEM BEZPRZEWODOWYM AMSTERDAM NIEZBĘDNY ELEKTROZACZEP	1700 mm	1 420 Zł
KONTAKTRON	120 Zł		1500 mm	1 390 Zł
ROZMIAR 100E	350 Zł	ZESTAW tedee PRO		2 030 Zł
ELEKTROZACZEP Z FUNKCJĄ DZIEŃ / NOC	280 Zł			

DOŚWIETLA ALUMINIOWE STAŁE: STRONY 88-89, PEŁNA LISTA WYPOSAŻENIA: STRONY 94-99

KOLORY DRZWI

ORZECH ALPEJSKI

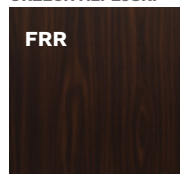

FRR

MAHOŃ

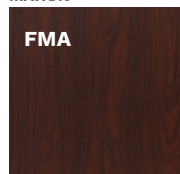

FMA

ORZECH BRAZYLIJSKI

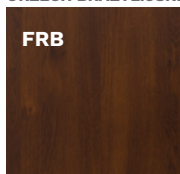

FRB

JASNY ORZECH

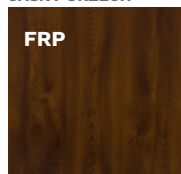

FRP

ZŁOTY DĄB

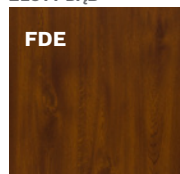

FDE

WINCHESTER

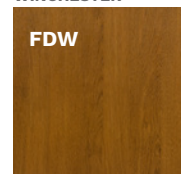

FDW

DĄB TURNER

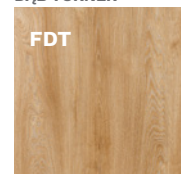

FDT



TMM TOKIO 2



**TMM TOKIO 2
STRONA WEWNĘTRZNA**



TMM TOKIO 2



TMMA TOKIO 2 A



**TMMA TOKIO 2 A
STRONA WEWNĘTRZNA**



TML TOKIO 1

OKUCIA standardowe

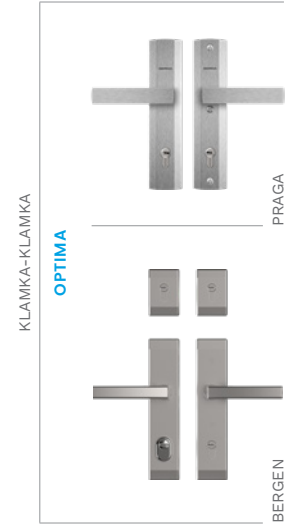

OKUCIA za dopłatą

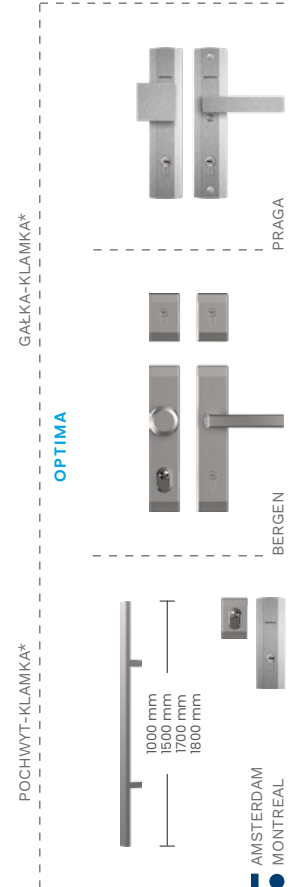

KOLORY INSERTÓW

INOX



KOLORY OKUCÓW

ANODA PLATYNA



ANODA SREBRNA



ANODA CZARNA



INOX



TYLKO DLA POCHWYTÓW

KOLORY DRZWI

JASNY WENGE



BIAŁY



STALOWO-SZARY



ANTRACYT

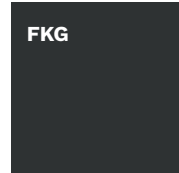

CIEMNY ANTRACYT

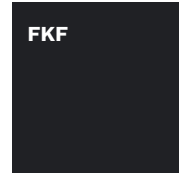

CZARNY

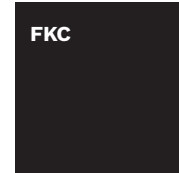

DWUKOLOROWE*



* DOPŁATA

** DLA DRZWI PRZESZKLONYCH RC2N

*** NA ZAMÓWIENIE SPECJALNE



ST8 RYGA



ST9 LUND

SZEROKOŚĆ DRZWI	80N	80	90N	90E	100E*
WYSOKOŚĆ DRZWI (FB, PERFOTHERM / ALUTHERM)	2076 mm / 2087 mm				

MODEL	OPTIMA 50	OPTIMA 60
ST8 RYGA	2 769 Zł	3 169 Zł
ST9 LUND	2 769 Zł	3 169 Zł
WBA ASPEN 1	2 369 Zł	2 769 Zł
TN7 ASPEN 2	2 769 Zł	3 169 Zł
TN7B ASPEN 2 B	2 769 Zł	3 169 Zł

WYPOSAŻENIE STANDARDOWE RC2**

- SKRZYDŁO PEŁNE SPEŁNIAJĄCE WARUNKI PROGRAMU CZYSTE POWIETRZE
- PRÓG ALUMINIOWY
- 3 PRZYLGSI SZKRYDŁA
- KOMPLET OKUCĆ
- OPTIMA 60 – OŚCIEŻNICA PERFOTHERM 60
- OPTIMA 50 – OŚCIEŻNICA STALOWA FB LUB FN
- SZYLDY DŁUGIE PRAGA LUB BERGEN
- ZAWIASY 2D Z OSŁONKAMI W KOLORZE OKUCĆ
- WKŁADKI W KLASIE 5, SYSTEM JEDNEGO KLUCZA, ZAMEK RYGLOWY
- WZÓR TŁOCZONY LUB TŁOCZONY Z INSERTEM
- WZÓR DWUSTRONNY

DOPLĄTY

N	DRZWI LAKIEROWANE, PALETA GALA	890 Zł	
	DRZWI LAKIEROWANE, PALETA GALACTICA / GALA OPEN	1 090 Zł	
	DRZWI LAKIEROWANE, PALETA INTERGALACTICA	1 290 Zł	
	DRZWI DWUKOLOROWE, PALETA GALA	650 Zł	
OPTIMA 60 – OŚCIEŻNICA ALUTHERM 60	950 Zł	1800 mm	860 Zł
OPTIMA 50 – OŚCIEŻNICA PERFOTHERM 50	120 Zł	1700 mm	835 Zł
DRZWI W KONSTRUKCJI THERMO PRIME***	2 800 Zł	1500 mm	800 Zł
DRZWI W KONSTRUKCJI THERMO PREMIUM 75***	1 050 Zł	1000 mm	745 Zł
DRZWI W KONSTRUKCJI THERMO PREMIUM 60***	550 Zł	1800 mm	1 730 Zł
DRZWI DWUKOLOROWE, PALETA TERRA	500 Zł	1700 mm	1 710 Zł
PAKIET RC3	370 Zł	1500 mm	1 680 Zł
WKŁADKI W KLASIE 6 W SYSTEMIE JEDNEGO KLUCZA	180 Zł	1000 mm	1 630 Zł
OCHRONA GÓRNEGO SZYLDU	35 Zł	1700 mm	1 420 Zł
GAŁKA-KLAMKA	55 Zł	1500 mm	1 390 Zł
KONTAKTRON	120 Zł		
ROZMIAR 100E	350 Zł		
ELEKTROZACZEP Z FUNKCJĄ DZIEŃ / NOC	280 Zł		
		POCHWYT AMSTERDAM / MONTREAL ZALECANY ELEKTROZACZEP	
		POCHWYT Z PRZYCISKIEM AMSTERDAM / MONTREAL Z DOSTOSOWANIEM SKRZYDŁA ORAZ ELEKTROZACZEP	
		POCHWYT Z PRZYCISKIEM BEZPRZEWODOWYM AMSTERDAM NIEZBĘDNY ELEKTROZACZEP	
		SKRACANIE DRZWI WBA, TN7, TN7B (10, 20, 30, 40, 60, 80, 100 mm)	230 Zł
		ZESTAW tedee PRO	2 030 Zł

DOŚWIETLA ALUMINIOWE STAŁE: STRONY 88-89, PEŁNA LISTA WYPOSAŻENIA: STRONY 94-99

KOLORY DRZWI

ORZECH ALPEJSKI

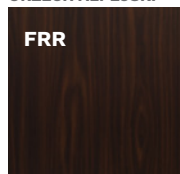

FRR

MAHOŃ

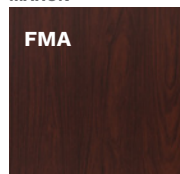

FMA

ORZECH BRAZYLIJSKI

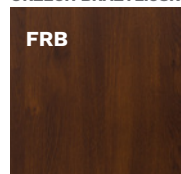

FRB

JASNY ORZECH

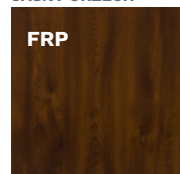

FRP

ZŁOTY DĄB

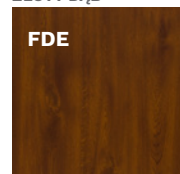

FDE

WINCHESTER

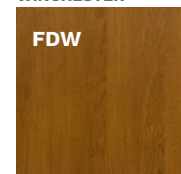

FDW

DĄB TURNER



FDT



WBA ASPEN 1



TN7 ASPEN 2



**TN7 ASPEN 2
STRONA WEWNĘTRZNA**



**ST9 LUND
STRONA WEWNĘTRZNA**



TN7B ASPEN 2 B



**TN7B ASPEN 2 B
STRONA WEWNĘTRZNA**

OKUCIA standardowe

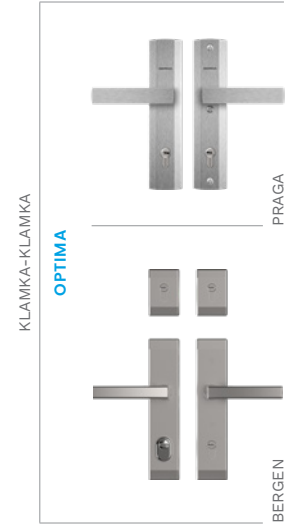

OKUCIA za dopłatą

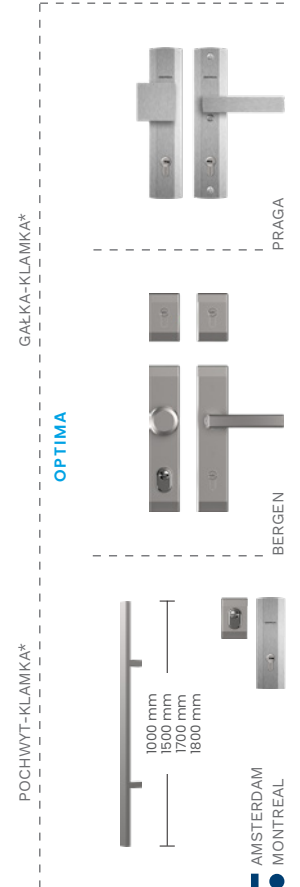

KOLORY INSERTÓW



TYLKO DLA ASPEN 2 B

TYLKO DLA POCHWYTÓW

KOLORY DRZWI

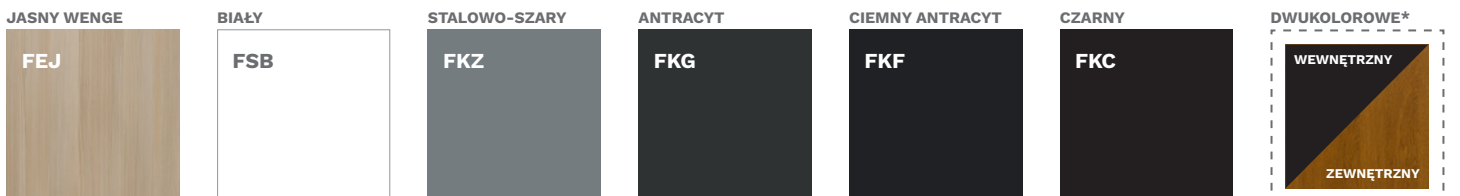

* DOPŁATA

** DLA DRZWI PRZESZKLONYCH RC2N

*** NA ZAMÓWIENIE SPECJALNE



SR3 TROMSO



SR4 TROMSO 1

SZEROKOŚĆ DRZWI	80N	80	90N	90E	100E*
WYSOKOŚĆ DRZWI (FB, PERFOTHERM / ALUTHERM)	2076 mm / 2087 mm				

MODEL	OPTIMA 50	OPTIMA 60
SR3 TROMSO	2 369 Zł	2 769 Zł
SR4 TROMSO 1	2 369 Zł	2 769 Zł
SR5 TROMSO 2	2 369 Zł	2 769 Zł

WYPOSAŻENIE STANDARDOWE RC2**

- SKRZYDŁO PEŁNE SPEŁNIAJĄCE WARUNKI PROGRAMU CZYSTE POWIETRZE
- 3 PRZYLGI SZKRZYDŁA
- OPTIMA 60 – OŚCIEŻNICA PERFOTHERM 60
- OPTIMA 50 – OŚCIEŻNICA STAŁOWA FB LUB FN
- ZAWIASY 2D Z OSŁONKAMI W KOLORZE OKUĆ
- WZÓR TŁOCZONY
- WZÓR DWUSTRONNY
- PRÓG ALUMINIOWY
- KOMPLET OKUĆ
- SZYLDY DŁUGIE PRAGA LUB BERGEN
- WKŁADKI W KLASIE 5, SYSTEM JEDNEGO KLUCZA, ZAMEK RYGLOWY

DOPLATY

DRZWI LAKIEROWANE, PALETA GALA	890 Zł			
DRZWI LAKIEROWANE, PALETA GALACTICA / GALA OPEN	1 090 Zł			
DRZWI LAKIEROWANE, PALETA INTERGALACTICA	1 290 Zł			
DRZWI DWUKOLOROWE, PALETA GALA	650 Zł			
OPTIMA 60 – OŚCIEŻNICA ALUTHERM 60	950 Zł	1800 mm	860 Zł	
OPTIMA 50 – OŚCIEŻNICA PERFOTHERM 50	120 Zł	POCHWYT AMSTERDAM / MONTREAL ZALECANY ELEKTROZACZEP	1700 mm	835 Zł
DRZWI W KONSTRUKCJI THERMO PRIME***	2 800 Zł		1500 mm	800 Zł
DRZWI W KONSTRUKCJI THERMO PREMIUM 75***	1 050 Zł		1000 mm	745 Zł
DRZWI W KONSTRUKCJI THERMO PREMIUM 60***	550 Zł		1800 mm	1 730 Zł
DRZWI DWUKOLOROWE, PALETA TERRA	500 Zł	POCHWYT Z PRZYCISKIEM AMSTERDAM / MONTREAL Z DOSTOSOWANIEM SKRZYDŁA ORAZ ELEKTROZACZPEM	1700 mm	1 710 Zł
PAKIET RC3	370 Zł		1500 mm	1 680 Zł
WKŁADKI W KLASIE 6 W SYSTEMIE JEDNEGO KLUCZA	180 Zł		1000 mm	1 630 Zł
OCHRONA GÓRNEGO SZYLDU	35 Zł	POCHWYT Z PRZYCISKIEM BEZPRZEWODOWYM AMSTERDAM NIEZBĘDNY ELEKTROZACZEP	1700 mm	1 420 Zł
GAŁKA-KLAMKA	55 Zł		1500 mm	1 390 Zł
KONTAKTRON	120 Zł	SKRACANIE DRZWI SR4 (10, 20, 30, 40 mm)		230 Zł
ROZMIAR 100E	350 Zł	ZESTAW tedee PRO		2 030 Zł
ELEKTROZACZEP Z FUNKCJĄ DZIEŃ / NOC	280 Zł			

DOŚWIETLA ALUMINIOWE STAŁE: STRONY 88-89, PEŁNA LISTA WYPOSAŻENIA: STRONY 94-99

KOLORY DRZWI

ORZECH ALPEJSKI

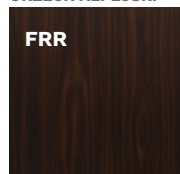

FRR

MAHOŃ

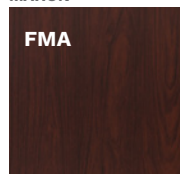

FMA

ORZECH BRAZYLIJSKI

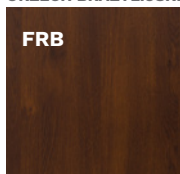

FRB

JASNY ORZECH

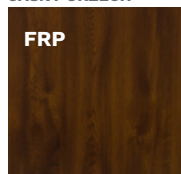

FRP

ZŁOTY DĄB

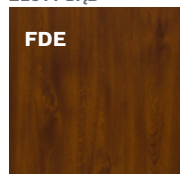

FDE

WINCHESTER

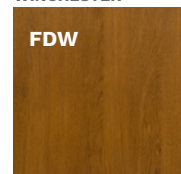

FDW

DĄB TURNER

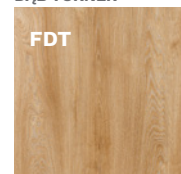

FDT



SR5 TROMSO 2



SR5 TROMSO 2



SR5 TROMSO 2
STRONA WEWNĘTRZNA



SR4 TROMSO 1
STRONA WEWNĘTRZNA



SR3 TROMSO



SR3 TROMSO
STRONA WEWNĘTRZNA

OKUCIA standardowe

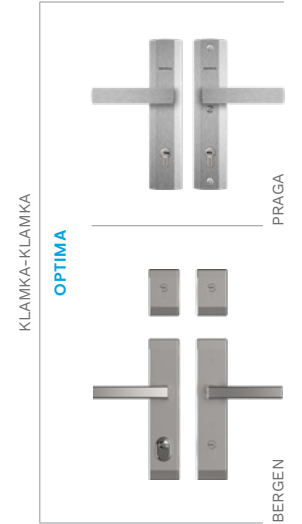

OKUCIA za dopłatą

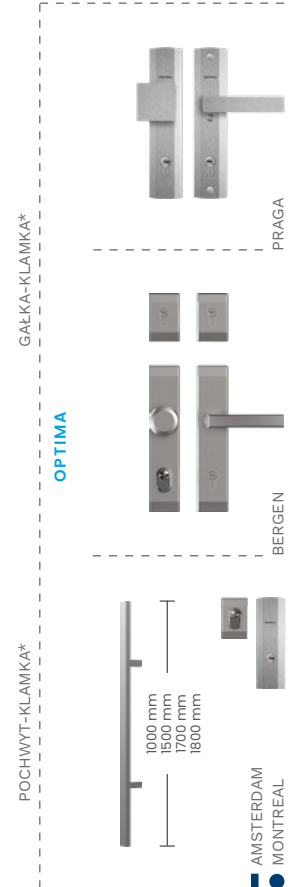

KOLORY OKUC



ANODA PLATYNA



ANODA SREBRNA



ANODA CZARNA



INOX



TYLKO DLA POCHWYTÓW

JASNY WENGE



BIAŁY



STALOWO-SZARY



ANTRACYT

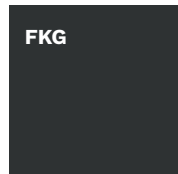

CIEMNY ANTRACYT

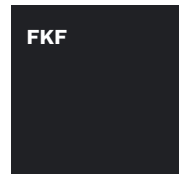

CZARNY

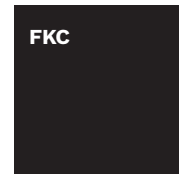

DWUKOLOROWE*



* DOPŁATA

** DLA DRZWI PRZESZKLONYCH RC2N

*** NA ZAMÓWIENIE SPECJALNE



W76 MODENA



W77 MODENA 2

SZEROKOŚĆ DRZWI	80	90N	90E
WYSOKOŚĆ DRZWI (FB, PERFOTHERM / ALUTHERM)	2076 mm / 2087 mm		

MODEL	OPTIMA 50	OPTIMA 60
W76 MODENA	-	3 469 zł
W77 MODENA 2	-	3 469 zł
W78 MODENA 3	-	3 469 zł
WDR RAVENA	2 369 zł	2 769 zł

WYPOSAŻENIE STANDARDOWE RC2**

- SKRZYDŁO SPEŁNIAJĄCE WARUNKI PROGRAMU CZYSTE POWIETRZE
- PRÓG ALUMINIOWY
- 3 PRZYLGI SZKRYDŁA
- KOMPLET OKUĆ
- OPTIMA 60 – OŚCIEŻNICA PERFOTHERM 60
- SZYLDY DŁUGIE PRAGA LUB BERGEN
- OPTIMA 50 – OŚCIEŻNICA STALOWA FB LUB FN
- WKŁADKI W KLASIE 5, SYSTEM JEDNEGO KLUCZA, ZAMEK RYGLOWY
- ZAWIASY 2D Z OSŁONKAMI W KOLORZE OKUĆ
- GŁĘBOKIE TŁOCZENIE WEWNĘTRZNE
- WZÓR DWUSTRONNY

DOPLĄTY

	DRZWI LAKIEROWANE, PALETA GALA	890 zł	
	DRZWI LAKIEROWANE, PALETA GALACTICA / GALA OPEN	1 090 zł	
	DRZWI LAKIEROWANE, PALETA INTERGALACTICA	1 290 zł	
	DRZWI DWUKOLOROWE, PALETA GALA	650 zł	
OPTIMA 60 – OŚCIEŻNICA ALUTHERM 60	950 zł	PAKIET RC3 (OPTIMA 60 WDR)	370 zł
OPTIMA 50 – OŚCIEŻNICA PERFOTHERM 50	120 zł	OCHRONA GÓRNEGO SZYLDU	35 zł
DRZWI W KONSTRUKCJI THERMO PRIME***	2 800 zł	GAŁKA-KLAMKA	55 zł
DRZWI W KONSTRUKCJI THERMO PREMIUM 75***	1 050 zł	KONTAKTRON	120 zł
DRZWI W KONSTRUKCJI THERMO PREMIUM 60***	550 zł	ELEKTROZACZEP Z FUNKCJĄ DZIEŃ / NOC	280 zł
DRZWI DWUKOLOROWE, PALETA TERRA	500 zł	SKRACANIE DRZWI (10, 20, 30, 40, 60, 80, 100 mm)	230 zł
WKŁADKI W KLASIE 6 W SYSTEMIE JEDNEGO KLUCZA	180 zł	ZESTAW tedee PRO	2 030 zł

DOŚWIETLA ALUMINIOWE STAŁE: STRONY 88-89, PEŁNA LISTA WYPOSAŻENIA: STRONY 94-99

SZYBY

MATOWA

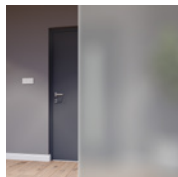

REFLEX BRĄZ

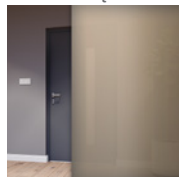

MIRA STAR LUSTRO

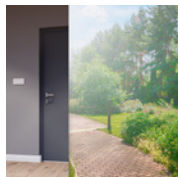

KOLORY DRZWI

ORZECH ALPEJSKI

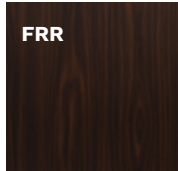

MAHOŃ

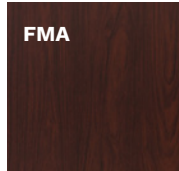

ORZECH BRAZYLIJSKI

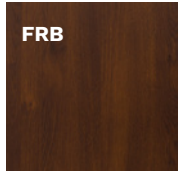

JASNY ORZECH

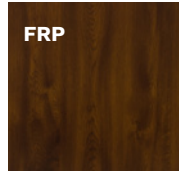

ZŁOTY DĄB

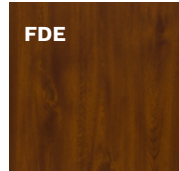

WINCHESTER

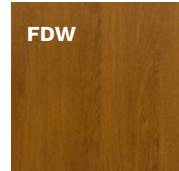

BIAŁY





W78 MODENA 3



WDR RAVENA



**WDR RAVENA
STRONA WEWNĘTRZNA**



**W77 MODENA 2
STRONA WEWNĘTRZNA**



W76 MODENA



W78 MODENA 3

OKUCIA standardowe

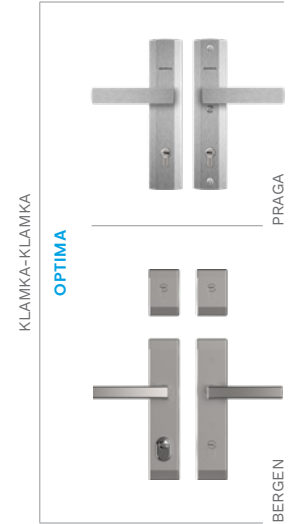

OKUCIA za dopłatą

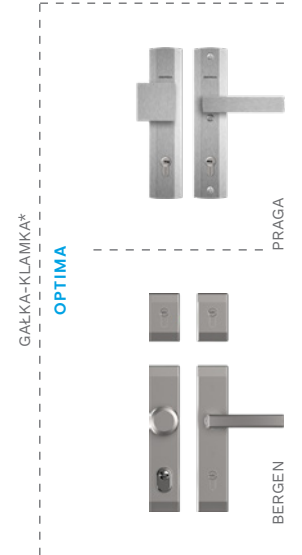

KOLORY OKUĆ

ANODA PLATYNA



ANODA SREBRNA



ANODA CZARNA

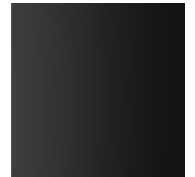

KOLORY DRZWI

STALOWO-SZARY



ANTRACYT

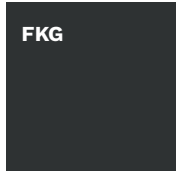

CIEMNY ANTRACYT

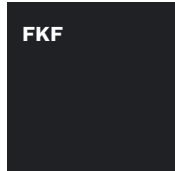

DWUKOLOROWE*



* DOPŁATA

** DLA DRZWI PRZESZKLONYCH RC2N

*** NA ZAMÓWIENIE SPECJALNE



WJ1 NICEA 5



WJ1 NICEA 5
STRONA WEWNĘTRZNA

SZEROKOŚĆ DRZWI	80	90N	90E
WYSOKOŚĆ DRZWI (FB, PERFOTHERM / ALUTHERM)	2076 mm / 2087 mm		

MODEL	OPTIMA 50	OPTIMA 60
WJ1 NICEA 5	-	3 769 Zł
W23 OLYMPIA	-	3 469 Zł

WYPOSAŻENIE STANDARDOWE RC2**

- SKRZYDŁO PRZESZKLONE SPEŁNIAJĄCE WARUNKI PROGRAMU CZYSTE POWIETRZE
- 3 PRZYLGI SZKRYDŁA
- OŚCIEŻNICA PERFOTHERM 60
- ZAWIASY 2D Z OSŁONKAMI W KOLORZE OKUĆ
- WZÓR DWUSTRONNY
- PRÓG ALUMINIOWY
- KOMPLET OKUCIA
- SZYLDY DŁUGIE PRAGA LUB BERGEN
- WKŁADKI W KLASIE 5, SYSTEM JEDNEGO KLUCZA, ZAMEK RYGLOWY
- GŁĘBOKIE TŁOCZENIE WEWNĘTRZNE

DOPLATY

DRZWI LAKIEROWANE, PALETA GALA	890 Zł
DRZWI LAKIEROWANE, PALETA GALACTICA / GALA OPEN	1 090 Zł
DRZWI LAKIEROWANE, PALETA INTERGALACTICA	1 290 Zł
DRZWI DWUKOLOROWE, PALETA GALA	650 Zł
OPTIMA 60 – OŚCIEŻNICA ALUTHERM 60	950 Zł
DRZWI W KONSTRUKCJI THERMO PRIME***	2 800 Zł
DRZWI W KONSTRUKCJI THERMO PREMIUM 75***	1 050 Zł
DRZWI W KONSTRUKCJI THERMO PREMIUM 60***	550 Zł
DRZWI DWUKOLOROWE, PALETA TERRA	500 Zł
WKŁADKI W KLASIE 6 W SYSTEMIE JEDNEGO KLUCZA	180 Zł
ELEKTROZACZEP Z FUNKCJĄ DZIEŃ / NOC	280 Zł
OCHRONA GÓRNEGO SZYLDU	35 Zł
GAŁKA-KLAMKA	55 Zł
KONTAKTRON	120 Zł
ROZMIAR 100E (W23)	350 Zł
SKRACANIE DRZWI (10, 20, 30, 40, 60, 80, 100 mm)	230 Zł
ZESTAW tedee PRO	2 030 Zł

DOŚWIETLA ALUMINIOWE STAŁE: STRONY 88-89, PEŁNA LISTA WYPOSAŻENIA: STRONY 94-99

SZYBY

MATOWA

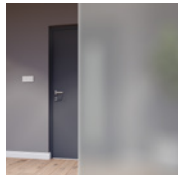

REFLEX BRĄZ

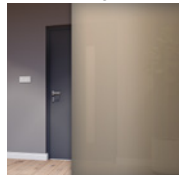

MIRA STAR LUSTRO



KOLORY DRZWI

ORZECH ALPEJSKI

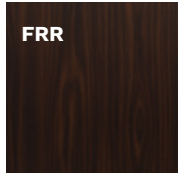

MAHOŃ

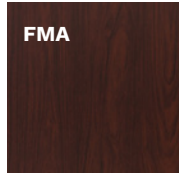

ORZECH BRAZYLIJSKI

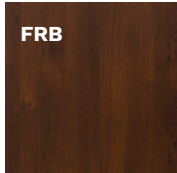

JASNY ORZECH

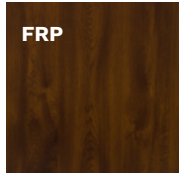

ZŁOTY DĄB

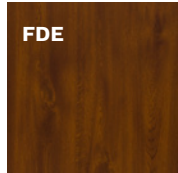

WINCHESTER

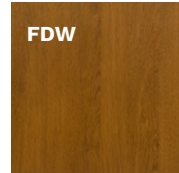

BIAŁY





W23 OLYMPIA



W23 OLYMPIA
STRONA WEWNĘTRZNA



W23 OLYMPIA



W23 OLYMPIA
STRONA WEWNĘTRZNA

OKUCIA standardowe

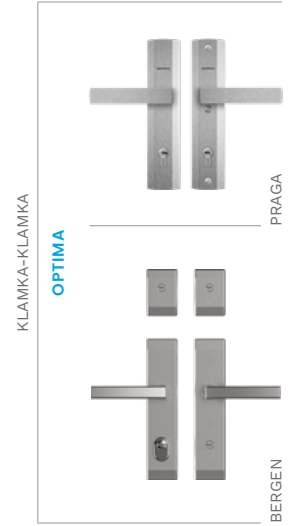

OKUCIA za dopłatą

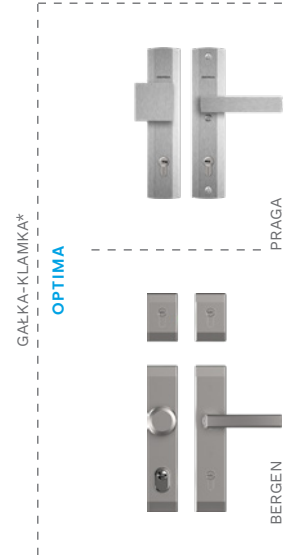

KOLORY OKUĆ



KOLORY DRZWI



DWUKOLOROWE*



* DOPŁATA

** DLA DRZWI PRZESZKLONYCH RC2N

*** NA ZAMÓWIENIE SPECJALNE



W91 WERONA



W94 WERONA 1

SZEROKOŚĆ DRZWI	80	90N	90E
WYSOKOŚĆ DRZWI (FB, PERFOTHERM / ALUTHERM)	2076 mm / 2087 mm		

MODEL	OPTIMA 50	OPTIMA 60
W91 WERONA	2 369 zł	2 769 zł
W94 WERONA 1	-	3 169 zł
W93 WERONA 3	-	3 469 zł
W6A WERONA 4	-	3 469 zł
WQA WERONA 5	-	3 469 zł

WYPOSAŻENIE STANDARDOWE RC2**

- SKRZYDŁO SPEŁNIAJĄCE WARUNKI PROGRAMU CZYSTE POWIETRZE
- PRÓG ALUMINIOWY
- 3 PRZYLGI SZKRYDŁA
- KOMPLET OKUĆ
- OPTIMA 60 – OŚCIEŻNICA PERFOTHERM 60
- OPTIMA 50 – OŚCIEŻNICA STALOWA FB LUB FN
- SZYLDY DŁUGIE PRAGA LUB BERGEN
- ZAWIASY 2D Z OSŁONKAMI W KOLORZE OKUĆ
- WKŁADKI W KLASIE 5, SYSTEM JEDNEGO KLUCZA, ZAMEK RYGLOWY
- WZÓR DWUSTRONNY
- GŁĘBOKIE TŁOCZENIE WEWNĘTRZNE

DOPLATY

N	DRZWI LAKIEROWANE, PALETA GALA	890 zł	
	DRZWI LAKIEROWANE, PALETA GALACTICA / GALA OPEN	1 090 zł	
	DRZWI LAKIEROWANE, PALETA INTERGALACTICA	1 290 zł	
	DRZWI DWUKOLOROWE, PALETA GALA	650 zł	
OPTIMA 60 – OŚCIEŻNICA ALUTHERM 60	950 zł	WKŁADKI W KLASIE 6 W SYSTEMIE JEDNEGO KLUCZA	180 zł
OPTIMA 50 – OŚCIEŻNICA PERFOTHERM 50	120 zł	PAKIET RC3 (OPTIMA 60 W91)	370 zł
DRZWI W KONSTRUKCJI THERMO PRIME***	2 800 zł	OCHRONA GÓRNEGO SZYLDU	35 zł
DRZWI W KONSTRUKCJI THERMO PREMIUM 75***	1 050 zł	GAŁKA-KLAMKA	55 zł
DRZWI W KONSTRUKCJI THERMO PREMIUM 60***	550 zł	KONTAKTRON	120 zł
DRZWI DWUKOLOROWE, PALETA TERRA	500 zł	ELEKTROZACZEP Z FUNKCJĄ DZIEŃ / NOC	280 zł
GŁĘBOKIE TŁOCZENIE ZEWNĘTRZNE W91***	600 zł	SKRACANIE DRZWI (10, 20, 30, 40, 60, 80, 100 mm)	230 zł
		ZESTAW tedee PRO	2 030 zł

DOŚWIETLA ALUMINIOWE STAŁE: STRONY 88-89, PEŁNA LISTA WYPOSAŻENIA: STRONY 94-99

SZYBY

MATOWA

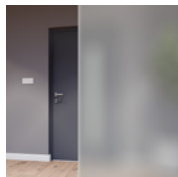

REFLEX BRĄZ

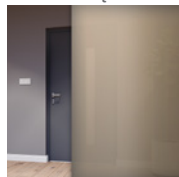

MIRA STAR LUSTRO



KOLORY DRZWI

ORZECH ALPEJSKI

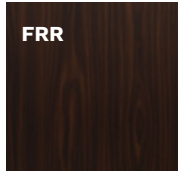

MAHOŃ

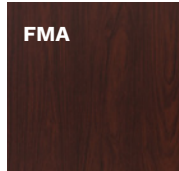

ORZECH BRAZYLIJSKI

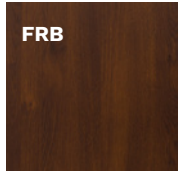

JASNY ORZECH

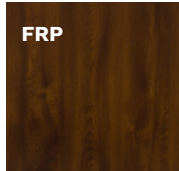

ZŁOTY DĄB

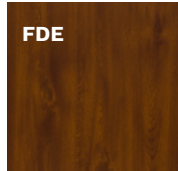

WINCHESTER

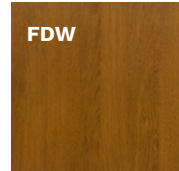

BIAŁY





W93 WERONA 3



W6A WERONA 4



**W6A WERONA 4
STRONA WEWNĘTRZNA**



WQA WERONA 5



**WQA WERONA 5
STRONA WEWNĘTRZNA**



W91 WERONA

OKUCIA standardowe

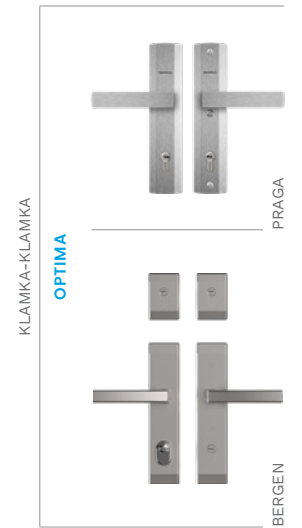

OKUCIA za dopłatą

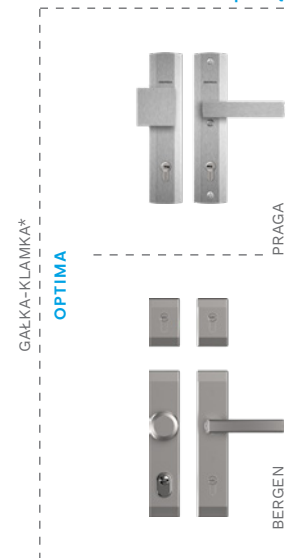

KOLORY OKUĆ

ANODA PLATYNA



ANODA SREBRNA



ANODA CZARNA

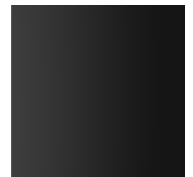

KOLORY DRZWI

STALOWO-SZARY



ANTRACYT

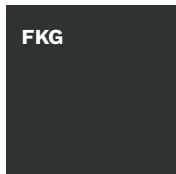

CIEMNY ANTRACYT

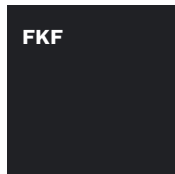

DWUKOLOROWE*



* DOPŁATA

** DLA DRZWI PRZESZKLONYCH RC2N

*** NA ZAMÓWIENIE SPECJALNE



W24 LIZBONA



W9N WENECJA

SZEROKOŚĆ DRZWI	80	90N	90E
WYSOKOŚĆ DRZWI (FB, PERFOTHERM / ALUTHERM)	2076 mm / 2087 mm		
MODEL	OPTIMA 50	OPTIMA 60	
W24 LIZBONA	2 369 Zł	2 769 Zł	
W9N WENECJA	2 369 Zł	2 769 Zł	
W13 LONDYN	2 369 Zł	2 769 Zł	
W5L LONDYN 1	-	3 169 Zł	

WYPOSAŻENIE STANDARDOWE RC2**

- SKRZYDŁO SPEŁNIAJĄCE WARUNKI PROGRAMU CZYSTE POWIETRZE
- 3 PRZYLGI SZKRZYDŁA
- OPTIMA 60 – OŚCIEŻNICA PERFOTHERM 60
- OPTIMA 50 – OŚCIEŻNICA STAŁOWA FB LUB FN
- ZAWIASY 2D Z OSŁONKAMI W KOLORZE OKUĆ
- WZÓR DWUSTRONNY
- PRÓG ALUMINIOWY
- KOMPLET OKUĆ
- SZYLDY DŁUGIE PRAGA LUB BERGEN
- WKŁADKI W KLASIE 5, SYSTEM JEDNEGO KLUCZA, ZAMEK RYGLOWY
- GŁĘBOKIE TŁOCZENIE WEWNĘTRZNE

DOPLATY

N	DRZWI LAKIEROWANE, PALETA GALA	890 Zł
	DRZWI LAKIEROWANE, PALETA GALACTICA / GALA OPEN	1 090 Zł
	DRZWI LAKIEROWANE, PALETA INTERGALACTICA	1 290 Zł
	DRZWI DWUKOLOROWE, PALETA GALA	650 Zł
OPTIMA 60 – OŚCIEŻNICA ALUTHERM 60	950 Zł	WKŁADKI W KLASIE 6 W SYSTEMIE JEDNEGO KLUCZA 180 Zł
OPTIMA 50 – OŚCIEŻNICA PERFOTHERM 50	120 Zł	PAKIET RC3 (OPTIMA 60 W24, W9N, W13) 370 Zł
DRZWI W KONSTRUKCJI THERMO PRIME***	2 800 Zł	OCHRONA GÓRNEGO SZYLDU 35 Zł
DRZWI W KONSTRUKCJI THERMO PREMIUM 75***	1 050 Zł	GAŁKA-KLAMKA 55 Zł
DRZWI W KONSTRUKCJI THERMO PREMIUM 60***	550 Zł	KONTAKTRON 120 Zł
DRZWI DWUKOLOROWE, PALETA TERRA	500 Zł	ELEKTROZACZEP Z FUNKCJĄ DZIEŃ / NOC 280 Zł
GŁĘBOKIE TŁOCZENIE ZEWNĘTRZNE***	600 Zł	SKRACANIE DRZWI (10, 20, 30, 40, 60, 80, 100 mm) 230 Zł
		ZESTAW tedee PRO 2 030 Zł

DOŚWIETLA ALUMINIOWE STAŁE: STRONY 88-89, PEŁNA LISTA WYPOSAŻENIA: STRONY 94-99

SZYBY

MATOWA

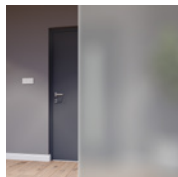

REFLEX BRĄZ

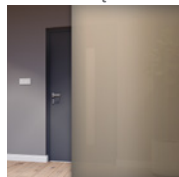

MIRA STAR LUSTRO

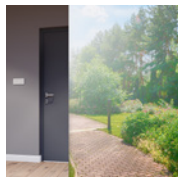

KOLORY DRZWI

ORZECH ALPEJSKI

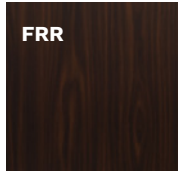

MAHOŃ

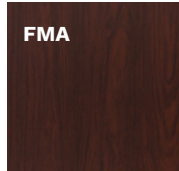

ORZECH BRAZYLIJSKI

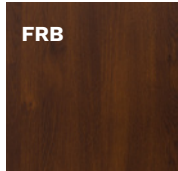

JASNY ORZECH

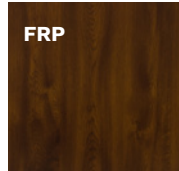

ZŁOTY DĄB

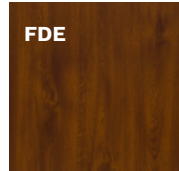

WINCHESTER

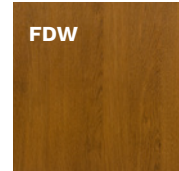

BIAŁY





W13 LONDYN



W13 LONDYN
STRONA WEWNĘTRZNA



W24 LIZBONA



W9N WENECJA
STRONA WEWNĘTRZNA



W5L LONDYN 1



W5L LONDYN 1
STRONA WEWNĘTRZNA

OKUCIA standardowe

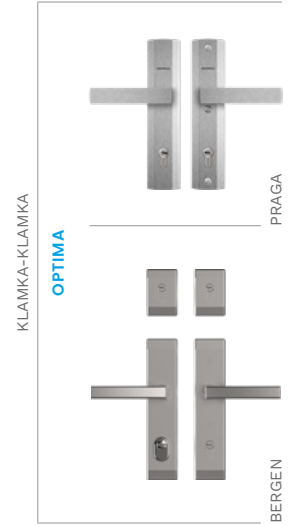

OKUCIA za dopłatą

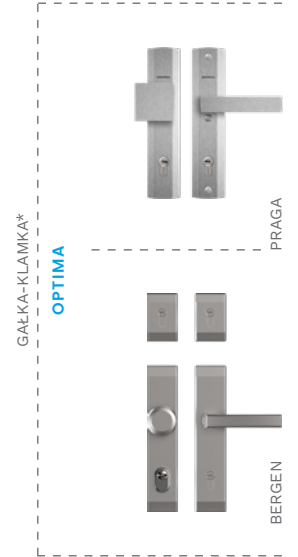

KOLORY OKUĆ

ANODA PLATYNA



ANODA SREBRNA



ANODA CZARNA

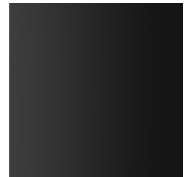

KOLORY DRZWI

STALOWO-SZARY



ANTRACYT

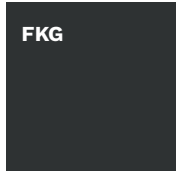

CIEMNY ANTRACYT

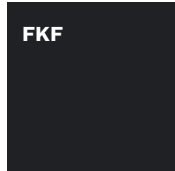

DWUKOLOROWE*



* DOPŁATA

** DLA DRZWI PRZESZKLONYCH RC2N

*** NA ZAMÓWIENIE SPECJALNE



W54 BARCELONA



W53 BARCELONA 1

SZEROKOŚĆ DRZWI	80	90N	90E
WYSOKOŚĆ DRZWI (FB, PERFOTHERM / ALUTHERM)	2076 mm / 2087 mm		

MODEL	OPTIMA 50	OPTIMA 60
W54 BARCELONA	2 369 zł	2 769 zł
W53 BARCELONA 1	-	3 169 zł
G76 GENEWA 1	-	3 169 zł
G75 GENEWA 2	-	3 169 zł
D75 GENEWA 3	2 369 zł	2 769 zł

WYPOSAŻENIE STANDARDOWE RC2**

- SKRZYDŁO SPEŁNIAJĄCE WARUNKI PROGRAMU CZYSTE POWIETRZE
- PRÓG ALUMINIOWY
- 3 PRZYLGI SZKRYDŁA
- KOMPLET OKUĆ
- OPTIMA 60 – OŚCIEŻNICA PERFOTHERM 60
- OPTIMA 50 – OŚCIEŻNICA STALOWA FB LUB FN
- SZYLDY DŁUGIE PRAGA LUB BERGEN
- ZAWIASY 2D Z OSŁONKAMI W KOLORZE OKUĆ
- WKŁADKI W KLASIE 5, SYSTEM JEDNEGO KLUCZA, ZAMEK RYGLOWY
- WZÓR DWUSTRONNY
- GŁĘBOKIE TŁOCZENIE WEWNĘTRZNE

DOPLATY

N	DRZWI LAKIEROWANE, PALETA GALA	890 zł	
	DRZWI LAKIEROWANE, PALETA GALACTICA / GALA OPEN	1 090 zł	
	DRZWI LAKIEROWANE, PALETA INTERGALACTICA	1 290 zł	
	DRZWI DWUKOLOROWE, PALETA GALA	650 zł	
OPTIMA 60 – OŚCIEŻNICA ALUTHERM 60	950 zł	WKŁADKI W KLASIE 6 W SYSTEMIE JEDNEGO KLUCZA	180 zł
OPTIMA 50 – OŚCIEŻNICA PERFOTHERM 50	120 zł	PAKIET RC3 (OPTIMA 60 W54, D75)	370 zł
DRZWI W KONSTRUKCJI THERMO PRIME***	2 800 zł	OCHRONA GÓRNEGO SZYLDU	35 zł
DRZWI W KONSTRUKCJI THERMO PREMIUM 75***	1 050 zł	GAŁKA-KLAMKA	55 zł
DRZWI W KONSTRUKCJI THERMO PREMIUM 60***	550 zł	KONTAKTRON	120 zł
DRZWI DWUKOLOROWE, PALETA TERRA	500 zł	ELEKTROZACZEP Z FUNKCJĄ DZIEŃ / NOC	280 zł
GŁĘBOKIE TŁOCZENIE ZEWNĘTRZNE W54***	600 zł	SKRACANIE DRZWI (10, 20, 30, 40, 60, 80, 100 mm)	230 zł
		ZESTAW tedee PRO	2 030 zł

DOŚWIETLA ALUMINIOWE STAŁE: STRONY 88-89, PEŁNA LISTA WYPOSAŻENIA: STRONY 94-99

SZYBY

MATOWA

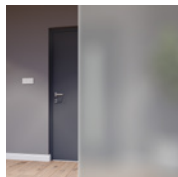

REFLEX BRĄZ

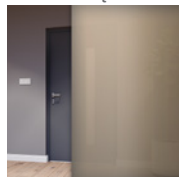

MIRA STAR LUSTRO

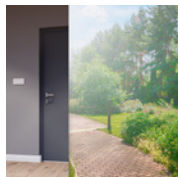

KOLORY DRZWI

ORZECH ALPEJSKI

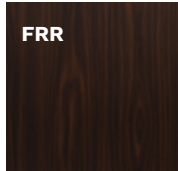

MAHOŃ

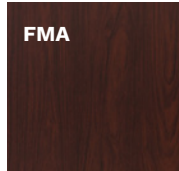

ORZECH BRAZYLIJSKI

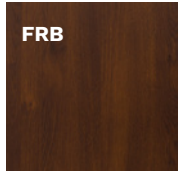

JASNY ORZECH

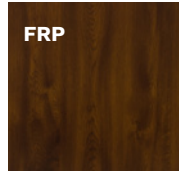

ZŁOTY DĄB

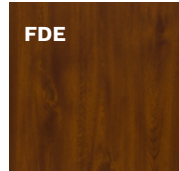

WINCHESTER

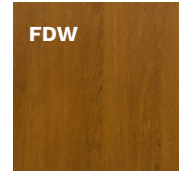

BIAŁY





G76 GENEWA 1



**G76 GENEWA 1
STRONA WEWNĘTRZNA**



G75 GENEWA 2



**W53 BARCELONA 1
STRONA WEWNĘTRZNA**



D75 GENEWA 3



**D75 GENEWA 3
STRONA WEWNĘTRZNA**

OKUCIA standardowe

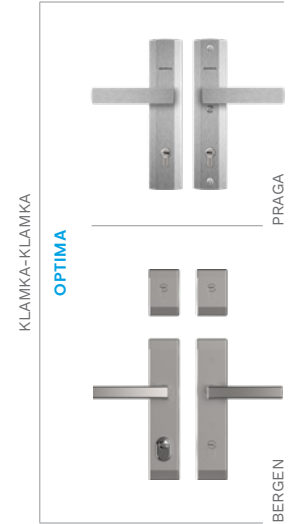

OKUCIA za dopłatą

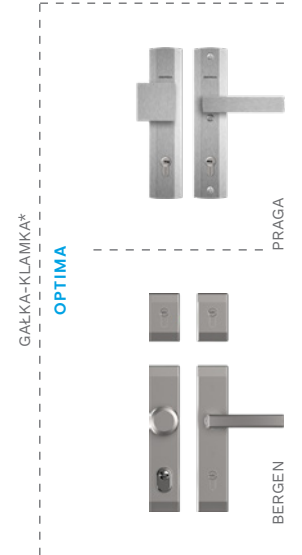

KOLORY OKUĆ

ANODA PLATYNA



ANODA SREBRNA



ANODA CZARNA



KOLORY DRZWI

STAŁOWO-SZARY



ANTRACYT

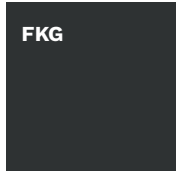

CIEMNY ANTRACYT

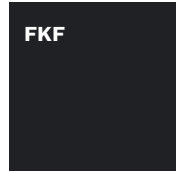

DWUKOLOROWE*

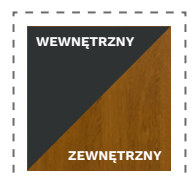

* DOPŁATA

** DLA DRZWI PRZESZKLONYCH RC2N

*** NA ZAMÓWIENIE SPECJALNE

Drzwi OPTIMA 60 DUO to propozycja dla osób poszukujących drzwi o niestandardowych wymiarach. Dzięki zastosowaniu tzw. skrzydła biernego można uzyskać większą szerokość przejścia. Skrzydło bierne jest dostępne zarówno bez przeszkleń jak i z przeszkleciem, jednocześnie spełniając funkcję doświetlenia bocznego.

CHARAKTERYSTYKA

- ✓ DRZWI WEJŚCIOWE DO BUDYNKÓW JEDNO I WIELORODZINNYCH
- ✓ SKRZYDŁA STALOWE O GRUBOŚCI 60 mm WYPEŁNIONE EKSPANDOWANYM POLISTYRENEM MODYFIKOWANYM
- ✓ DOSTĘPNE W ZESTAWIE Z OŚCIEŻNICĄ PERFOTHERM 60 ORAZ PROGIEM ALUMINIOWYM
- ✓ OPCJONALNIE ZA DOPŁATĄ OŚCIEŻNICA ALUMINIOWA ALUTHERM 60
- ✓ SKRZYDŁA BIERNE W WERSJI PEŁNEJ I PRZESZKŁONEJ, W ROZMIARACH 30, 40, 50 cm.
- ✓ DRZWI DOSTĘPNE W 12 KOLORACH

WYMIARY ZEWNĘTRZNE OŚCIEŻNIC ORAZ OTWORY MONTAŻOWE PODANE NA STRONACH 110-111.

WZORY SKRZYDEŁ BIERNYCH*

Cena skrzydła biernego zawiera cenę dostawki oraz dopłatę do progu oraz ościeżnicy.
Dopłata do ościeżnicy Alutherm 60 - 1 000 ZŁ .

NAZWA	ROZMIAR	CENA
P00	30 40 50	1 450 Zł
PD4	40	1 450 Zł
GH1	40 50	2 100 Zł
GC2	40 50	2 100 Zł
GN5	30 40 50	2 150 Zł
GPD	30 40 50	2 100 Zł
DN3 / DN3B	30 40 50	2 150 Zł
DN6 / DN6B	30 40 50	2 150 Zł
DT8 / DT8B	50	2 350 Zł
DW9 / DW9B	50	2 350 Zł
DW8 / DW8B	50	2 350 Zł
DPE / DPEB	30 40 50	2 100 Zł
PD5	30 40 50	1 650 Zł
PD5A	30 40 50	1 650 Zł
PD5B	30 40 50	1 650 Zł
NMB	30 40 50	1 650 Zł
NMBA	30 40 50	1 650 Zł
NMBB	30 40 50	1 650 Zł
NMA	30 40 50	1 650 Zł
NMAA	30 40 50	1 650 Zł
NMAB	30 40 50	1 650 Zł

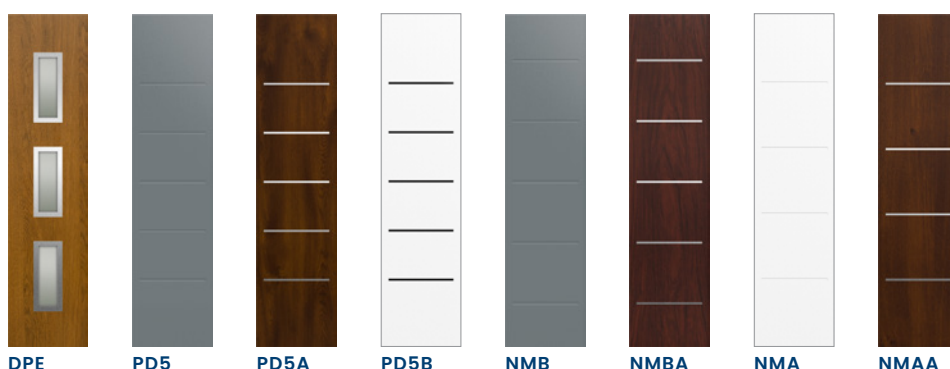
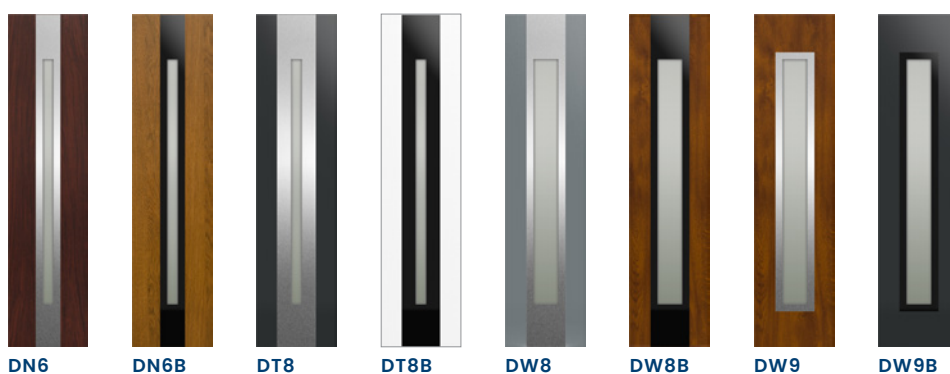
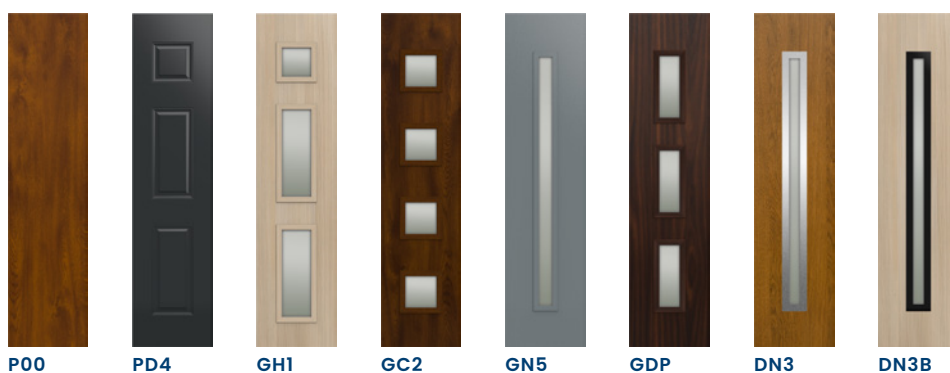

LAKIEROWANIE*

	OPTIMA DUO
PALETA GALA	490 Zł
PALETA GALACTICA	690 Zł
PALETA INTERGALACTICA	890 Zł
PALETA GALA OPEN	690 Zł



SOJ BERGAMO 2 + NMBA



NS5 HANOVER 5 + DW9



ST8 RYGA + P00



TMMA TOKIO 2 A + P00



NS9 MILANO 12 + DW8



SNUA MILANO 4 A + PD5A



NT2B TURYN 2 B + DT8B



ST4A UPPSALA 1 A + NMAA



NS6 HANOVER 6 + DW8



ZESTAW GL



ZESTAW G



ZESTAW GP



ZESTAW L

DOŚWIETLA BOCZNE*

WYSOKOŚĆ Hz	RODZAJ DOŚWIETLA / SZYBY	SZEROKOŚĆ Ld/Pd						
		do 300 mm	do 400 mm	do 500 mm	do 600 mm	do 700 mm	do 800 mm	do 900 mm
2087 mm	DOŚWIETLA Z SZYBĄ BEZPIECZNA	2 050 Zł	2 220 Zł	2 440 Zł	2 640 Zł	2 890 Zł	3 140 Zł	3 390 Zł
	DOSWIETLA ANTYWŁAMANIOWE RC2 Z SZYBĄ P4	2 200 Zł	2 370 Zł	2 590 Zł	2 790 Zł	3 040 Zł	3 290 Zł	3 540 Zł
do 2200 mm	DOŚWIETLA Z SZYBĄ BEZPIECZNA	2 150 Zł	2 320 Zł	2 540 Zł	2 740 Zł	2 990 Zł	3 240 Zł	3 490 Zł
	DOSWIETLA ANTYWŁAMANIOWE RC2 Z SZYBĄ P4	2 300 Zł	2 470 Zł	2 690 Zł	2 890 Zł	3 140 Zł	3 390 Zł	3 640 Zł
do 2300 mm	DOŚWIETLA Z SZYBĄ BEZPIECZNA	2 200 Zł	2 370 Zł	2 590 Zł	2 790 Zł	3 040 Zł	3 290 Zł	3 540 Zł
	DOSWIETLA ANTYWŁAMANIOWE RC2 Z SZYBĄ P4	2 350 Zł	2 520 Zł	2 740 Zł	2 940 Zł	3 190 Zł	3 440 Zł	3 690 Zł
do 2400 mm	DOŚWIETLA Z SZYBĄ BEZPIECZNA	2 250 Zł	2 420 Zł	2 640 Zł	2 840 Zł	3 090 Zł	3 340 Zł	3 590 Zł
	DOSWIETLA ANTYWŁAMANIOWE RC2 Z SZYBĄ P4	2 400 Zł	2 570 Zł	2 790 Zł	2 990 Zł	3 240 Zł	3 490 Zł	3 740 Zł

DOŚWIETLA BOCZNE SZEROKOŚĆ STANDARD W PODZIAŁCE CO 50 mm. W PODZIAŁCE CO 10 mm DOPŁATA 25%.

OŚCIEŻNICA ALUTHERM

ROZMIAR	WYSOKOŚĆ Hz	SZEROKOŚĆ Sc
80	standard 2087 mm niestandardowe:	918 mm
90N	2150 mm	988 mm
	2200 mm	
90E	2250 mm	1031 mm
	2300 mm	
100E	2350 mm	1131 mm
	2400 mm	

Aby uzyskać kompletną cenę drzwi z doświetleniem należy dodać:

dla THERMO PRIME:

- cenę drzwi,
- cenę doświetla;

dla THERMO PREMIUM i OPTIMA:

- cenę drzwi,
- dopłatę za ościeżnicę ALUTHERM,
- cenę doświetla.

DLA DRZWI Z SAMOZAMYKACZEM UKRYTYM WYSOKOŚĆ CAŁKOWITA OŚCIEŻNICY +3,5 mm.



LAKIEROWANIE*

	DOŚWIETLA
PALETA GALA	390 Zł
PALETA GALACTICA	590 Zł
PALETA INTERGALACTICA	790 Zł
PALETA GALA OPEN	590 Zł



ZESTAW P



ZESTAW LP



ZESTAW LGP

DOŚWIETLA GÓRNE*

WYSOKOŚĆ Hd	RODZAJ DOŚWIETLA / SZYBY	SZEROKOŚĆ Ld/B/Pd				
		do 1150 mm	do 1550 mm	do 1950 mm	do 2350 mm	do 2950 mm
300 mm	DOŚWIETLA Z SZYBĄ BEZPIECZNA	1 254 Zł	1 474 Zł	1 694 Zł	1 914 Zł	2 134 Zł
400 mm		1 309 Zł	1 529 Zł	1 749 Zł	1 969 Zł	2 189 Zł
500 mm		1 364 Zł	1 584 Zł	1 804 Zł	2 024 Zł	2 244 Zł
300 mm	DOŚWIETLA ANTYWŁAMANIOWE RC2 Z SZYBĄ P4	1 584 Zł	2 024 Zł	2 464 Zł	2 904 Zł	3 344 Zł
400 mm		1 639 Zł	2 079 Zł	2 519 Zł	2 959 Zł	3 399 Zł
500 mm		1 694 Zł	2 134 Zł	2 574 Zł	3 014 Zł	3 454 Zł

DOŚWIETLA GÓRNE WYSOKOŚĆ STANDARD W PODZIAŁCE CO 50 mm. W PODZIAŁCE CO 10 mm DOPŁATA 25%.

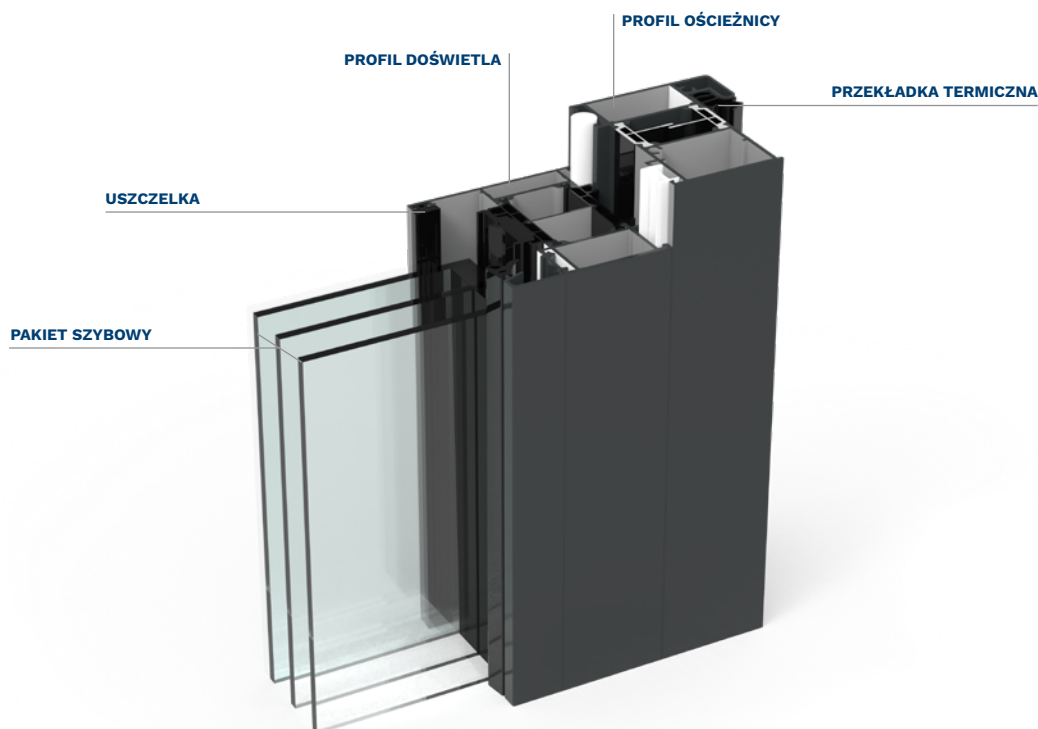

ORZECH ALPEJSKI
struktura drewna
z połyskiem

FRR

MAHOŃ
struktura drewna
z połyskiem

FMA

ORZECH
BRAZYLIJSKI
struktura drewna
z połyskiem

FRB

JASNY ORZECH
struktura drewna
z połyskiem

FRP

BIAŁY
struktura perlita

FSB

STALOWO-SZARY
struktura drewna
z połyskiem

FKZ

ANTRACYT
struktura perlita

FKG

CIEMNY
ANTRACYT
struktura drewna
z połyskiem

FKF

CZERWONY
struktura perlita

N

FKR

JASNY
NIEBIESKI
struktura perlita

N

FKP

NIEBIESKI
struktura perlita

N

FNI

NIEBIESKI
KOBALTOWY
struktura perlita

N

FKV

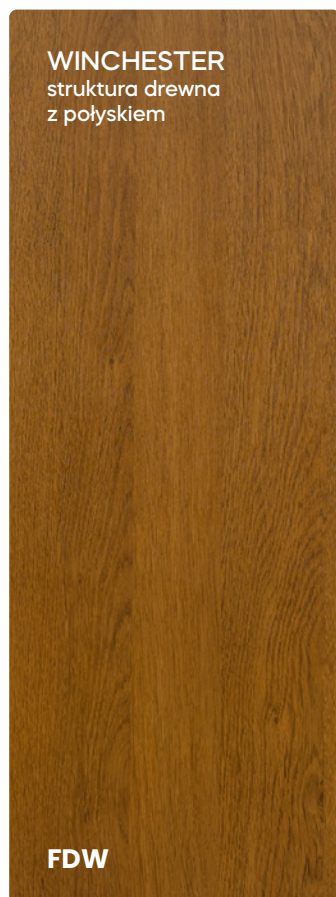
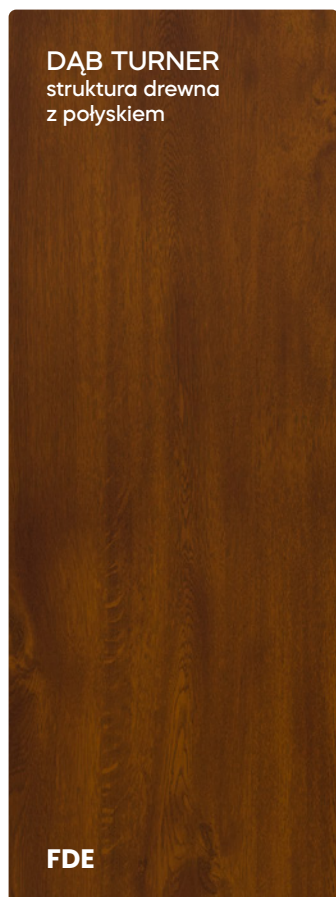

DWUKOLOROWE*

Aby uzyskać niepowtarzalną konfigurację drzwi do naszego domu możemy połączyć dowolnie dwa kolory z dostępnej palety TERRA. Strona zewnętrzna skrzydła drzwi, jak i ościeżnicy, będzie wówczas miała odmienny kolor niż strona wewnętrzna. W taki sposób możemy jeszcze lepiej dopasować stylistykę drzwi do projektu elewacji oraz wnętrza.

Bez dodatkowych dopłat dostępne są także skrzydła drzwi w wybranym kolorze z palety TERRA z ościeżnicą w innym kolorze, wybranym według upodobań zamawiającego.





PRAGA
KLAMKA-KLAMKA
SZYLD DŁUGI



BERGEN
KLAMKA-KLAMKA
SZYLD DZIELONY



PRAGA
KLAMKA-KLAMKA
SZYLD DŁUGI
SZYLD ZAMKA GÓRNEGO
BEZ OCHRONY WKŁADKI



BERGEN
KLAMKA-KLAMKA
SZYLD DŁUGI
SZYLD ZAMKA GÓRNEGO
BEZ OCHRONY WKŁADKI

KOMPLET WKŁADEK W SYSTEMIE JEDNEGO KLUCZA, SYSTEM AB (dla drzwi z zamkiem listwowym – jedna wkładka)	KLASA 5
ILOŚĆ KLUCZY	5 + 2
SZYLD PRAGA LUB BERGEN	do wyboru
NASADKI NA ZAWIASY W KOLORZE OSPRZĘTU	✓

EVO – WKŁADKA W KLASIE 5



KLASA ZABEZPIECZEŃ	KLASA 5
TRWAŁOŚĆ MECHANIZMU	100 000 cykli
ILOŚĆ ZASTAWEK	12 zastawek: 9 w dwóch rzędach oraz 3 boczne
RODZAJ KLUCZA	poziomy nawiercany
ILOŚĆ KOMBINACJI KODU KLUCZA	9 300 000
ODPORNOŚĆ NA WŁAMANIE	C
ODPORNOŚĆ NA KOROZJĘ	C
ODPORNOŚĆ OGNIOWA	✓
OCHRONA PRZECIWOZWIERCENIOWA	dwie stalowe hartowane niklowane szpilki antyrozwierceniowe w korpusie wkładki
BEZPIECZNE SPRZĘGŁO	brak
ILOŚĆ KLUCZY	5 kluczy z nowego srebra (docelowych) + 2 klucze (budowlane)
INNE	karta kodowa
GWARANCJA	2 lata
tedee READY	brak

SYSTEM AB



2 x klucze budowlane "A" otwierają zamek do czasu aż nie zostanie użyty klucz "B".



5 x klucze docelowe użycie klucza "B" dezaktywuje klucze budowlane "A". Bezpieczne opakowanie zawiera zestaw kluczy "B" i kartę kodową niezbędną do dorobienia kluczy.

KOLORY OKUĆ

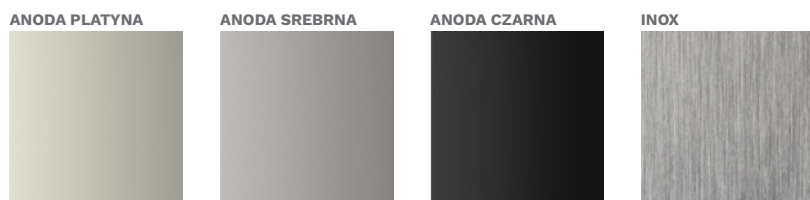

KOLORY WKŁADEK

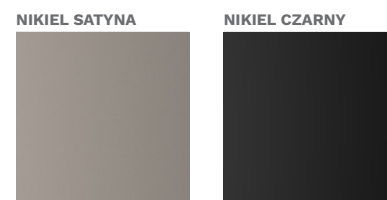

ZESTAWY OSPRZĘTU ZA DOPLATĄ



PRAGA
GAŁKA-KLAMKA
SZYLD DŁUGI



BERGEN
GAŁKA-KLAMKA
SZYLD DZIELONY



BERGEN
GAŁKA-KLAMKA
SZYLD DŁUGI
ZAMEK DODATKOWY
Z OCHRONĄ WKŁADKI



AMSTERDAM / BERGEN
POCHWYT-KLAMKA
SZYLD PIERŚCIENIOWY
SZYLD DZIELONY



AMSTERDAM / PRAGA
POCHWYT-KLAMKA
SZYLD PRAGA DLA POCHWYTU
SZYLD DŁUGI

THERMO PREMIUM – SZYLD ZAMKA DODATKOWEGO Z OCHRONĄ WKŁADKI	+35 Zł
ZESTAW GAŁKA-KLAMKA	+55 Zł
WKŁADKI W KLASIE 6 W SYSTEMIE JEDNEGO KLUCZA	+180 Zł
DOSTOSOWANIE DO POCHWYTU Z PRZYCISKIEM	+250 Zł
POCHWYT AMSTERDAM / MONTREAL 1800 mm, ZALECANY ELEKTROZACZEP	+860 Zł
POCHWYT AMSTERDAM / MONTREAL 1700 mm, ZALECANY ELEKTROZACZEP	+835 Zł
POCHWYT AMSTERDAM / MONTREAL 1500 mm, ZALECANY ELEKTROZACZEP	+800 Zł
POCHWYT AMSTERDAM / MONTREAL 1000 mm, ZALECANY ELEKTROZACZEP	+745 Zł
POCHWYT AMSTERDAM / MONTREAL 1800 mm Z PRZYCISKIEM I Z DOSTOSOWANIEM SKRZYDŁA ORAZ ELEKTROZACZEPEM	+1 730 Zł
POCHWYT AMSTERDAM / MONTREAL 1700 mm Z PRZYCISKIEM I Z DOSTOSOWANIEM SKRZYDŁA ORAZ ELEKTROZACZEPEM	+1 710 Zł
POCHWYT AMSTERDAM / MONTREAL 1500 mm Z PRZYCISKIEM I Z DOSTOSOWANIEM SKRZYDŁA ORAZ ELEKTROZACZEPEM	+1 680 Zł
POCHWYT AMSTERDAM / MONTREAL 1000 mm Z PRZYCISKIEM I Z DOSTOSOWANIEM SKRZYDŁA ORAZ ELEKTROZACZEPEM	+1 630 Zł
POCHWYT AMSTERDAM 1700 mm Z PRZYCISKIEM BEZPRZEWODOWYM ORAZ Z ELEKTROZACZEPEM	+1 730 Zł
POCHWYT AMSTERDAM 1500 mm Z PRZYCISKIEM BEZPRZEWODOWYM ORAZ Z ELEKTROZACZEPEM	+1 690 Zł
POCHWYT ROSTOCK 2000 mm (TYLKO DO DRZWI OTWIERANYCH NA ZEWNĄTRZ)	+1 050 Zł
ZESTAW tedee	+2 030 Zł

VITA – WKŁADKA W KLASIE 6



KLASA ZABEZPIECZEŃ	KLASA 6
TRWAŁOŚĆ MECHANIZMU	100 000 cykli
ILOŚĆ ZASTAWEK	6 aktywnych zastawek
RODZAJ KLUCZA	 pionowy nacinany
ILOŚĆ KOMBINACJI KODU KLUCZA	100 000
ODPORNOŚĆ NA WŁAMANIE	D
ODPORNOŚĆ NA KORÓZJĘ	C
ODPORNOŚĆ OGNIOWA	✓
OCHRONA PRZECIWRÓZWIERCENIOWA	2 stalowe hartowane szpilki w korpusie i bębnie
BEZPIECZNE SPRZĘGŁO	standard dla wersji klucz-klucz
ILOŚĆ KLUCZY	5 kluczy mosiężnych niklowanych (docelowych) + 2 klucze mosiężne (budowlane)
INNE	karta bezpieczeństwa
GWARANCJA	5 lat (po zarejestrowaniu produktu)
tedee READY	✓

POCHWYTY

Na wizualizacji przedstawione są drzwi standardowej wysokości 2076 mm.



1000 mm



1500 mm



1700 mm





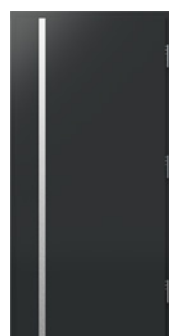











1800 mm















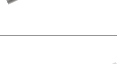



















2000 mm





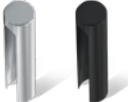







dla drzwi otwieranych na zewnątrz

DOPLĄTY DO DRZWI	OPTIMA 50	OPTIMA 60	THERMO PREMIUM 60	THERMO PREMIUM 75	THERMO PRIME 75
ELEKTROZACZEP Z FUNKCJĄ DZIEŃ/NOC MONTOWANY FABRYCZNIE W OŚCIEŻNICY (DOPLĄTA DO CENY DRZWI); ZALECANE DO DRZWI Z POCHWYTEM; ZALECANE ZASTOSOWANIE ZASILACZA – AKCESORIA DODATKOWE S. 103	280 Zł	280 Zł	280 Zł	280 Zł	280 Zł
ELEKTROZACZEP REWERSYJNY MONTOWANY FABRYCZNIE W OŚCIEŻNICY (DOPLĄTA DO CENY DRZWI); ZALECAMY ZASTOSOWANIE ZASILACZA – AKCESORIA DODATKOWE S. 103	280 Zł	280 Zł	280 Zł	280 Zł	280 Zł
ELEKTROZACZEP Z FUNKCJĄ DZIEŃ/NOC MONTOWANY W DOSTAWCE DUO; ZALECANE DO DRZWI Z POCHWYTAMI	-	550 Zł	-	-	-
ELEKTROZACZEP REWERSYJNY MONTOWANY W DOSTAWCE DUO ZALECANE DO DRZWI Z POCHWYTAMI	-	550 Zł	-	-	-
KONTAKTRON MONTOWANY FABRYCZNIE W OŚCIEŻNICY	120 Zł	120 Zł	120 Zł	120 Zł	120 Zł
SKRÓCENIE DRZWI W ZAKESIE 0 – 100 mm (DLA WYBRANYCH WZORÓW)	230 Zł	230 Zł	230 Zł	230 Zł	230 Zł
DRZWI NA WYMIAR (TYLKO Z OŚCIEŻNICĄ ALUTHERM)	-	1 330 Zł	1 330 Zł	1 330 Zł	1 330 Zł
DRZWI WYŻSZE – WYSOKOŚĆ CAŁKOWITA DO 2400 mm TYLKO Z OŚCIEŻNICĄ ALUTHERM 75	-		2150 mm = 330 Zł 2200 mm = 330 Zł 2250 mm = 680 Zł	2300 mm = 680 Zł 2350 mm = 1 100 Zł 2400 mm = 1 100 Zł	
DOPLĄTA DO DRZWI Z ZAMKIEM LISTWOWYM	-	-	200 Zł	200 Zł	-
DOPLĄTA ZAMEK DODATKOWY DO DRZWI Z ZAMKIEM LISTWOWYM	-	-	100 Zł	100 Zł	-
SKRZYDŁO DRZWI DWUKOLOROWE, PALETA TERRA, PALETA TERRA	500 Zł	500 Zł	500 Zł	500 Zł	500 Zł
WEWNĘTRZNE WZMOCNIENIE SKRZYDŁA POD SAMOZAMYKACZ NAWIERZCHNIOWY (DOPLĄTA DO CENY DRZWI)	100 Zł	100 Zł	100 Zł	100 Zł	100 Zł
OKAPNIK (ZALECANY DO DRZWI OTWIERANYCH DO WEWNĄTRZ)	70 Zł	70 Zł	70 Zł	70 Zł	70 Zł
DOSTOSOWANIE DO POCHWYTU Z PRZYCISKIEM	-	250 Zł	250 Zł	250 Zł	250 Zł
ZESTAW MONTAŻOWY: WKRĘTY RAMOWE, KLINY, KOTWY MONTAŻOWE (WKRĘTY RAMOWE DO MONTAŻU W BETONIE ZWYKŁYM, CEGLE CERAMICZNEJ, CEGLE SILIKATOWEJ PEŁNEJ, DREWNIĘ)	✓	✓	✓	✓	✓

KLAMKI I SZYLDY		OPTIMA 50	OPTIMA 60	THERMO PREMIUM 60	THERMO PREMIUM 75	THERMO PRIME 75
	PRAGA KLAMKA-KLAMKA NA SZYLDZIE DŁUGIM SZYLD ZEWNĘTRZNY BEZ OCHRONY WKŁADKI	245 Zł	245 Zł	245 Zł	245 Zł	245 Zł
	PRAGA KLAMKA JEDNOSTRONNA NA SZYLDZIE DŁUGIM SZYLD ZEWNĘTRZNY BEZ OCHRONY WKŁADKI (DO POCHWYTU)	225 Zł	225 Zł	225 Zł	225 Zł	225 Zł
	PRAGA GAŁKA-KLAMKA NA SZYLDZIE DŁUGIM SZYLD ZEWNĘTRZNY BEZ OCHRONY WKŁADKI	295 Zł	295 Zł	295 Zł	295 Zł	295 Zł
	BERGEN KLAMKA-KLAMKA NA SZYLDZIE DŁUGIM TD200 SZYLD ZEWNĘTRZNY Z OCHRONĄ WKŁADKI	245 Zł	245 Zł	245 Zł	245 Zł	-
	BERGEN KLAMKA-KLAMKA NA SZYLDZIE DŁUGIM TD1000 SZYLD ZEWNĘTRZNY Z OCHRONĄ WKŁADKI	-	-	265 Zł	265 Zł	-
	BERGEN KLAMKA JEDNOSTRONNA NA SZYLDZIE DŁUGIM SZYLD ZEWNĘTRZNY Z OCHRONĄ WKŁADKI (DO POCHWYTU)	-	-	225 Zł	225 Zł	-
	BERGEN GAŁKA-KLAMKA NA SZYLDZIE DŁUGIM TD200 SZYLD ZEWNĘTRZNY Z OCHRONĄ WKŁADKI	-	-	295 Zł	295 Zł	-
	BERGEN GAŁKA-KLAMKA NA SZYLDZIE DŁUGIM TD1000 SZYLD ZEWNĘTRZNY Z OCHRONĄ WKŁADKI	-	-	315 Zł	315 Zł	-
	BERGEN KLAMKA-KLAMKA NA SZYLDZIE DZIELONYM	155 Zł	155 Zł	-	-	155 Zł
	BERGEN KLAMKA JEDNOSTRONNA NA SZYLDZIE DZIELONYM (DO POCHWYTU)	135 Zł	135 Zł	-	-	135 Zł
	BERGEN GAŁKA-KLAMKA NA SZYLDZIE DZIELONYM	205 Zł	205 Zł	-	-	205 Zł
	BERGEN SZYLD DZIELONY TW300 SZYLD ZEWNĘTRZNY Z OCHRONĄ WKŁADKI	90 Zł	90 Zł	90 Zł	90 Zł	90 Zł
	BERGEN SZYLD DZIELONY SZYLD ZEWNĘTRZNY BEZ OCHRONY WKŁADKI	60 Zł	60 Zł	60 Zł	60 Zł	60 Zł
	PRAGA SZYLD DZIELONY SZYLD ZEWNĘTRZNY BEZ OCHRONY WKŁADKI	90 Zł	90 Zł	90 Zł	90 Zł	90 Zł

POCHWYTY		OPTIMA 50	OPTIMA 60	THERMO PREMIUM 60	THERMO PREMIUM 75	THERMO PRIME 75
	POCHWYT AMSTERDAM 1800 mm (PRZEKRÓJ PROSTOKĄTNY 40 × 20 mm)	860 Zł	860 Zł	860 Zł	860 Zł	860 Zł
	POCHWYT AMSTERDAM 1700 mm (PRZEKRÓJ PROSTOKĄTNY 40 × 20 mm)	835 Zł	835 Zł	835 Zł	835 Zł	835 Zł
	POCHWYT AMSTERDAM 1500 mm (PRZEKRÓJ PROSTOKĄTNY 40 × 20 mm)	800 Zł	800 Zł	800 Zł	800 Zł	800 Zł
	POCHWYT AMSTERDAM 1000 mm (PRZEKRÓJ PROSTOKĄTNY 40 × 20 mm)	745 Zł	745 Zł	745 Zł	745 Zł	745 Zł
	POCHWYT AMSTERDAM 1800 mm Z PRZYCISKIEM (PRZEKRÓJ PROSTOKĄTNY 40 × 20 mm) NIEZBĘDNY ZAKUP ELEKTROZACZEPY	1 200 Zł	1 200 Zł	1 200 Zł	1 200 Zł	1 200 Zł
	POCHWYT AMSTERDAM 1700 mm Z PRZYCISKIEM (PRZEKRÓJ PROSTOKĄTNY 40 × 20 mm) NIEZBĘDNY ZAKUP ELEKTROZACZEPY	1 180 Zł	1 180 Zł	1 180 Zł	1 180 Zł	1 180 Zł
	POCHWYT AMSTERDAM 1500 mm Z PRZYCISKIEM (PRZEKRÓJ PROSTOKĄTNY 40 × 20 mm) NIEZBĘDNY ZAKUP ELEKTROZACZEPY	1 150 Zł	1 150 Zł	1 150 Zł	1 150 Zł	1 150 Zł
	POCHWYT AMSTERDAM 1000 mm Z PRZYCISKIEM (PRZEKRÓJ PROSTOKĄTNY 40 × 20 mm) NIEZBĘDNY ZAKUP ELEKTROZACZEPY	1 100 Zł	1 100 Zł	1 100 Zł	1 100 Zł	1 100 Zł
	POCHWYT AMSTERDAM 1700 mm Z PRZYCISKIEM BEZPRZEWODOWYM (PRZEKRÓJ PROSTOKĄTNY 40 × 20 mm) NIEZBĘDNY ZAKUP ELEKTROZACZEPY	1 420 Zł	1 420 Zł	1 420 Zł	1 420 Zł	1 420 Zł
	POCHWYT AMSTERDAM 1500 mm Z PRZYCISKIEM BEZPRZEWODOWYM (PRZEKRÓJ PROSTOKĄTNY 40 × 20 mm) NIEZBĘDNY ZAKUP ELEKTROZACZEPY	1 390 Zł	1 390 Zł	1 390 Zł	1 390 Zł	1 390 Zł
	POCHWYT MONTREAL 1800 mm (PRZEKRÓJ OKRĄGŁY, Ø 35 mm)	860 Zł	860 Zł	860 Zł	860 Zł	860 Zł
	POCHWYT MONTREAL 1700 mm (PRZEKRÓJ OKRĄGŁY, Ø 35 mm)	835 Zł	835 Zł	835 Zł	835 Zł	835 Zł
	POCHWYT MONTREAL 1500 mm (PRZEKRÓJ OKRĄGŁY, Ø 35 mm)	800 Zł	800 Zł	800 Zł	800 Zł	800 Zł
	POCHWYT MONTREAL 1000 mm (PRZEKRÓJ OKRĄGŁY, Ø 35 mm)	745 Zł	745 Zł	745 Zł	745 Zł	745 Zł
	POCHWYT MONTREAL 1800 mm Z PRZYCISKIEM (PRZEKRÓJ OKRĄGŁY, Ø 35 mm) NIEZBĘDNY ZAKUP ELEKTROZACZEPY	1 200 Zł	1 200 Zł	1 200 Zł	1 200 Zł	1 200 Zł
	POCHWYT MONTREAL 1700 mm Z PRZYCISKIEM (PRZEKRÓJ OKRĄGŁY, Ø 35 mm) NIEZBĘDNY ZAKUP ELEKTROZACZEPY	1 180 Zł	1 180 Zł	1 180 Zł	1 180 Zł	1 180 Zł
	POCHWYT MONTREAL 1500 mm Z PRZYCISKIEM (PRZEKRÓJ OKRĄGŁY, Ø 35 mm) NIEZBĘDNY ZAKUP ELEKTROZACZEPY	1 150 Zł	1 150 Zł	1 150 Zł	1 150 Zł	1 150 Zł
	POCHWYT MONTREAL 1000 mm Z PRZYCISKIEM (PRZEKRÓJ OKRĄGŁY, Ø 35 mm) NIEZBĘDNY ZAKUP ELEKTROZACZEPY	1 100 Zł	1 100 Zł	1 100 Zł	1 100 Zł	1 100 Zł
	POCHWYT ROSTOCK 2000 mm (PRZEKRÓJ PROSTOKĄTNY 40 × 20 mm) (TYLKO DLA DRZWI OTWIERANYCH NA ZEWNĄTRZ)	-	-	1 050 Zł	1 050 Zł	1 050 Zł

AKCESORIA	OPTIMA 50	OPTIMA 60	THERMO PREMIUM 60	THERMO PREMIUM 75	THERMO PRIME 75
 WIZJER SZEROKOKĄTNY 50/80	30 zł	30 zł	30 zł	30 zł	30 zł
 WIZJER ELEKTRONICZNY 4,3"	400 zł	400 zł	400 zł	400 zł	400 zł
 WIZJER ELEKTRONICZNY 2,4 "	165 zł	165 zł	165 zł	165 zł	165 zł
 NUMERYCZNA KLAWIATURA KONTROLI DOSTĘPU	430 zł	430 zł	430 zł	430 zł	430 zł
 ZASILACZ BUFOROWY AWZ200 ZALECANY DO DRZWI WYPOSAŻONYCH W ELEKTROZACZEP	450 zł	450 zł	450 zł	450 zł	450 zł
 ZASILACZ IMPULSOWY PSC12015 ZALECANY DO DRZWI WYPOSAŻONYCH W ELEKTROZACZEP	135 zł	135 zł	135 zł	135 zł	135 zł
 LISTWA DOLNA ZAMYKAJĄCA	50 zł	50 zł	-	-	-
 SAMOZAMYKACZ UKRYTY	-	-	1250 zł	1250 zł	1250 zł
 SAMOZAMYKACZ GT 1500 STANDARD	275 zł	275 zł	275 zł	275 zł	275 zł
 SAMOZAMYKACZ GT 1500 Z BLOKADĄ	375 zł	375 zł	375 zł	375 zł	375 zł
 OZDOBNE ALUMINIOWE NASADKI NA ZAWIASY	55 zł	55 zł	55 zł	55 zł	55 zł
 PRÓG ALUMINIOWY DO OPTIMA WYSOKOŚĆ 20 mm	135 zł	135 zł	-	-	-
 CIEPŁY PRÓG ALUMINIOWY DO THERMO PRIME I THERMO PREMIUM WYSOKOŚĆ 20 mm	-	-	145 zł	145 zł	145 zł
 OKAPNIK W KOLORZE SKRZYDŁA ZALECANY DO DRZWI OTWIERANYCH DO WEWNĄTRZ	70 zł	70 zł	70 zł	70 zł	70 zł

AKCESORIA	OPTIMA 50	OPTIMA 60	THERMO PREMIUM 60	THERMO PREMIUM 75	THERMO PRIME 75
 POSZERZENIE BOCZNE STALOWO-DREWNIANE SZEROKOŚĆ 30 mm DLA OŚCIEŻNIC PERFOTHERM, DUOTHERM	265 Zł	265 Zł	265 Zł	265 Zł	-
 POSZERZENIE BOCZNE STALOWO-DREWNIANE SZEROKOŚĆ 60 mm DLA OŚCIEŻNIC PERFOTHERM, DUOTHERM	315 Zł	315 Zł	315 Zł	315 Zł	-
 POSZERZENIE BOCZNE ALUMINIOWE SZEROKOŚĆ 25 mm DLA OŚCIEŻNICY ALUTHERM	-	430 Zł	430 Zł	430 Zł	430 Zł
 POSZERZENIE BOCZNE ALUMINIOWE SZEROKOŚĆ 33 mm DLA OŚCIEŻNICY ALUTHERM	-	470 Zł	470 Zł	470 Zł	470 Zł
 POSZERZENIE BOCZNE ALUMINIOWE SZEROKOŚĆ 44 mm DLA OŚCIEŻNICY ALUTHERM	-	530 Zł	530 Zł	530 Zł	530 Zł
 POSZERZENIE BOCZNE ALUMINIOWE SZEROKOŚĆ 55 mm DLA OŚCIEŻNICY ALUTHERM	-	580 Zł	580 Zł	580 Zł	580 Zł
 POSZERZENIE BOCZNE ALUMINIOWE SZEROKOŚĆ 108 mm DLA OŚCIEŻNICY ALUTHERM	-	855 Zł	855 Zł	855 Zł	855 Zł
 PODWALINY (POSZERZENIA) PODPROGOWE Z UTWARDZONEGO POLISTYRENU EKSPANDOWANEGO, DOSTĘPNE WYSOKOŚCI: 70-250 mm W PODZIAŁCE CO 10 mm, SZEROKOŚĆ 1200 mm	35 mm = 65,00 zł, 70 mm = 150,00 zł, 80 mm = 165,00 zł, 90 mm = 180,00 zł, 100 mm = 195,00 zł,	110 mm = 210,00 zł, 120 mm = 225,00 zł, 130 mm = 240,00 zł, 140 mm = 255,00 zł, 150 mm = 270,00 zł,	160 mm = 285,00 zł, 170 mm = 300,00 zł, 180 mm = 315,00 zł, 190 mm = 330,00 zł, 200 mm = 345,00 zł,	210 mm = 360,00 zł, 220 mm = 375,00 zł, 230 mm = 390,00 zł, 240 mm = 405,00 zł, 250 mm = 420,00 zł,	
 PREPARAT DO KONSERWACJI ZAMKÓW I WKŁADEK 25 ml	10 Zł	10 Zł	10 Zł	10 Zł	10 Zł
 PREPARAT DO KONSERWACJI ZAMKÓW I WKŁADEK 100 ml	20 Zł	20 Zł	20 Zł	20 Zł	20 Zł
 PREPARAT DO KONSERWACJI ZAMKÓW I WKŁADEK 400 ml	30 Zł	30 Zł	30 Zł	30 Zł	30 Zł
 GERDA RESIST ULTRA DUO TAŚMY DO CIEPŁEGO MONTAŻU	225 Zł	225 Zł	225 Zł	225 Zł	225 Zł

WKŁADKI

	KIERUNEK OTWIERANIA DRZWI	WKŁADKI PROFILOWE ZAMKA GŁÓWNEGO		WKŁADKI PROFILOWE ZAMKA DODATKOWEGO		CENA WKŁADKI KLASA 5	CENA WKŁADKI KLASA 6		
		TARCZA ZAMKA GŁÓWNEGO	ROZMIAR WKŁADKI	TARCZA ZAMKA DODATKOWEGO	ROZMIAR WKŁADKI				
OPTIMA 50 zamek główny: GERDA ZWI1000 zabierak; zamek dodatkowy: GERDA ZW500	do wewnqtrz	długie PRAGA BERGEN TD200	30/45	PRAGA BERGEN zespolone TW300	G45/30	185 zł	365 zł		
	na zewnqtrz				G30/45	185 zł	365 zł		
THERMO PREMIUM 60 OPTIMA 60 zamek główny: RC2 – GERDA ZWI000ZM zębatka RC3 – GERDA ZW2000ZM zębatka zamek dodatkowy: GERDA ZW500	do wewnqtrz	długie BERGEN TD200, TD1000	35/55Z	BERGEN zespolone TW300	G55/35	215 zł	395 zł		
		długie PRAGA	30/50Z	PRAGA	G50/30	195 zł	375 zł		
	na zewnqtrz	długie BERGEN TD200, TD1000	35/55Z	BERGEN zespolone TW300	G35/55	215 zł	395 zł		
		długie PRAGA	50/30Z	PRAGA	G30/50	195 zł	375 zł		
THERMO PREMIUM 60 ZAMEK LISTWOWY zabierak	do wewnqtrz	dzielone BERGEN TW300	35/55	DLA UZYSKANIA CENY WKŁADKI Z GAŁKĄ NALEŻY DODAC 15 zł DO CENY WKŁADKI KLUCZ-KLUCZ		125 zł	195 zł		
		długie PRAGA	30/50			115 zł	185 zł		
	na zewnqtrz	dzielone BERGEN TW300	35/55			125 zł	195 zł		
		długie PRAGA	30/50			115 zł	185 zł		
na zewnqtrz	dzielone BERGEN TW300	35/35	125 zł			195 zł			
	długie PRAGA	30/35	100 zł			170 zł			
THERMO PREMIUM 75 zamek główny: GERDA ZW2000ZM zębatka; zamek dodatkowy: GERDA ZW500	do wewnqtrz	długie BERGEN TD200, TD1000	45/55Z			BERGEN zespolone TW300	G55/45	235 zł	415 zł
		długie PRAGA	45/50Z			PRAGA	G50/45	225 zł	405 zł
	na zewnqtrz	długie BERGEN TD200, TD1000	50/55Z	BERGEN zespolone TW300	G50/55	215 zł	425 zł		
		długie PRAGA	45/50Z	PRAGA	G45/50	225 zł	405 zł		
THERMO PRIME 75 THERMO PREMIUM 75 ZAMEK LISTWOWY zabierak zestaw klamka-klamka	uniwersalne	dzielone BERGEN TW300	45/55	DLA UZYSKANIA CENY WKŁADKI Z GAŁKĄ NALEŻY DODAC 15 zł DO CENY WKŁADKI KLUCZ-KLUCZ		135 zł	205 zł		
		długie PRAGA	45/50			130 zł	200 zł		
do wewnqtrz	dzielone BERGEN TW300	30/55	120 zł			190 zł			
	długie PRAGA	30/50	115 zł			185 zł			
na zewnqtrz	dzielone BERGEN TW300	35/45	115 zł			185 zł			
	długie PRAGA	35/45	115 zł			185 zł			

DRZWI DWUZAMKOWE: ZAMEK GŁÓWNY – WKŁADKA KLUCZ/KLUCZ; ZAMEK DODATKOWY – WKŁADKA KLUCZ/GAŁKA.
DRZWI JEDNOZAMKOWE: ZAMEK GŁÓWNY – WKŁADKA KLUCZ/KLUCZ LUB KLUCZ/GAŁKA.
OZNACZENIE G PRZED ROZMIAREM WKŁADKI OZNACZA GAŁKĘ.

WYMIARY SKRZYDŁA DRZWI THERMO PRIME / THERMO PREMIUM [mm]

ROZMIAR	MODEL DRZWI	Ss SZEROKOŚĆ SKRZYDŁA STRONA WĘŻSZA	Sp SZEROKOŚĆ SKRZYDŁA STRONA SZERSZA
80	THERMO PRIME THERMO PREMIUM	812	842
90N		882	912
90E		925	955
100E		1025	1055

WYSOKOŚĆ	MODEL DRZWI	Hs WYSOKOŚĆ SKRZYDŁA STRONA WĘŻSZA	Hp WYSOKOŚĆ SKRZYDŁA STRONA SZERSZA
2087	THERMO PRIME THERMO PREMIUM	2009	2039
2100	THERMO PRIME	2022	2052
2150		2072	2102
2200		2122	2152
2250		2172	2202
2300		2222	2252
2350		2272	2302
2400		2322	2352

WYMIAR OŚCIEŻNIC ALUTHERM / DUOTHERM [mm]

ROZMIAR	MODEL OŚCIEŻNICY	So ŚWIATŁO PRZEJŚCIA OŚCIEŻNICY	Sc CAŁKOWITA SZEROKOŚĆ OŚCIEŻNICY	Sm ZALECANA SZEROKOŚĆ OTWORU MONTAŻOWEGO*	Ho ŚWIATŁO PRZEJŚCIA OŚCIEŻNICY	Hc CAŁKOWITA WYSOKOŚĆ OŚCIEŻNICY***	Hm ZALECANA WYSOKOŚĆ OTWORU MONTAŻOWEGO OD POZIOMU "0"***
80	DUOTHERM	796	896	916	2006	2076	2086
90 N		866	966	986			
90 E		909	1009	1029			
100 E		1009	1109	1129			
80	ALUTHERM	789	918	938		STANDARD 2087 NIESTANDARDOWE****	STANDARD 2097 NIESTANDARDOWE****
90 N		859	988	1008			
90 E		902	1031	1051			
100 E		1002	1131	1151			

* ZAWIERA LUZ MONTAŻOWY 10 mm NA STRONĘ

** ZAWIERA LUZ MONTAŻOWY 10 mm

*** DLA DRZWI Z SAMOZAMYKACZEM UKRYTYM WYSOKOŚĆ CAŁKOWITA OŚCIEŻNICY +3,5 mm

**** TYLKO THERMO PRIME

THERMO PRIME 75 / THERMO PREMIUM 75

ALUTHERM 75

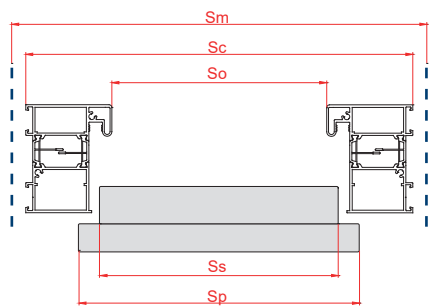
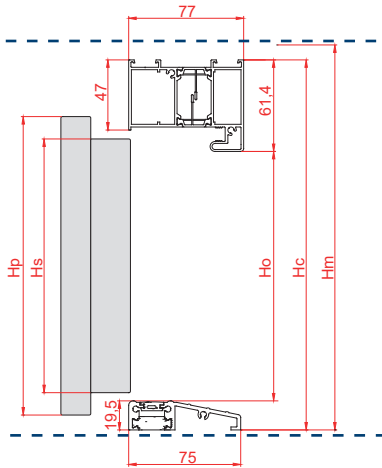

DUOTHERM 75

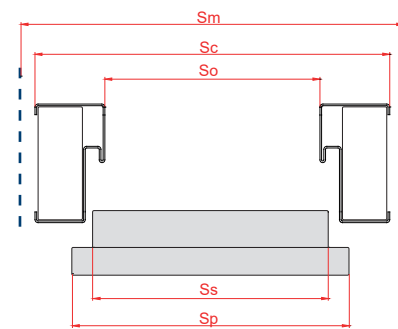
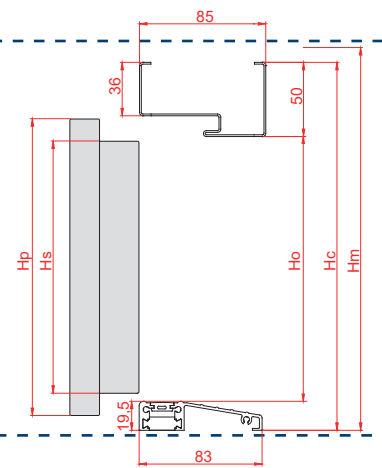

THERMO PREMIUM 60

ALUTHERM 60

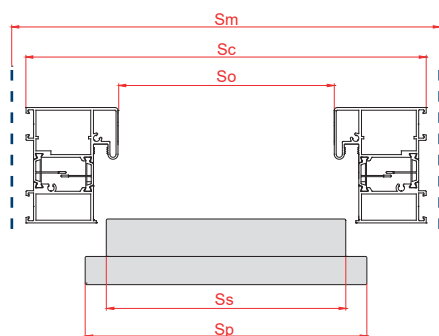
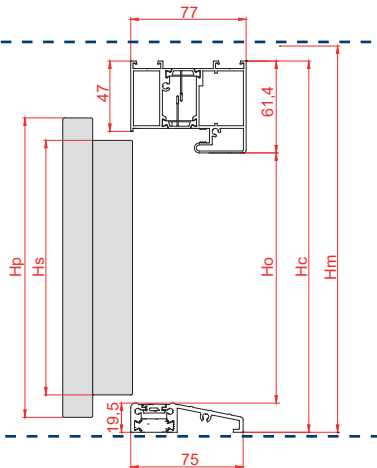

DUOTHERM 60

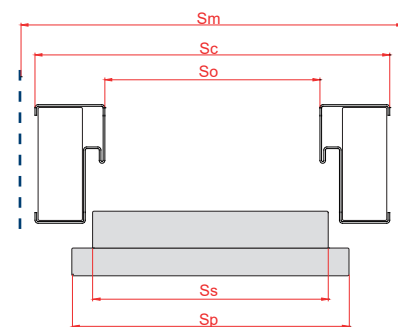
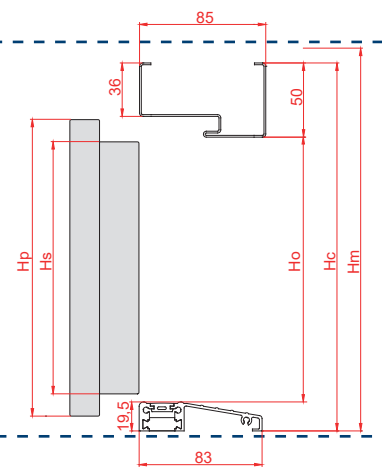

DRZWI W KOLORACH CIEMNYCH NIE NALEŻY MONTOWAĆ W MIEJSCACH DŁUGOTRWAŁEGO I BEZPOŚREDNIEGO NAŚLONECZNIENIA. DRZWI MONTOWANE JAKO WEJŚCIOWE ZEWNĘTRZNE W MIEJSCACH NARAŻONYCH NA BEZPOŚREDNIE DZIAŁANIE CZYNNIKÓW ATMOSFERYCZNYCH (DESZCZ, WIATR, ITP.) WINNY BYĆ DRZWIAMI OTWIERANYMI NA ZEWNĄTRZ. W PRZYPADKU DRZWI MONTOWANYCH JAKO DRZWI WEJŚCIOWE ZEWNĘTRZNE WYMAGANE JEST ZASTOSOWANIE ZADASZENIA.

WYMIARY SKRZYDŁA DRZWI OPTIMA [mm]

ROZMIAR	MODEL DRZWI	Ss SZEROKOŚĆ SKRZYDŁA STRONA WĘZSZA	Sp SZEROKOŚĆ SKRZYDŁA STRONA SZERSZA	Hs WYSOKOŚĆ SKRZYDŁA STRONA WĘZSZA	Hp WYSOKOŚĆ SKRZYDŁA STRONA SZERSZA
80N	OPTIMA	782	812	2023	2038,5
80		812	842		
90N		882	912		
90E		925	955		
100E		1025	1055		
90E + 30	OPTIMA DUO 60	1182	1242		
90E + 40		1282	1342		
90E + 50		1382	1442		

ROZMIAR OŚCIEŻNIC ALUTHERM, PERFOTHERM, FB [mm]

ROZMIAR	MODEL OŚCIEŻNICY	So ŚWIATŁO PRZEJŚCIA OŚCIEŻNICY	Sc CAŁKOWITA SZEROKOŚĆ OŚCIEŻNICY	Sm ZALECANA SZEROKOŚĆ OTWORU MONTAŻOWEGO*	Ho ŚWIATŁO PRZEJŚCIA OŚCIEŻNICY	Hc CAŁKOWITA WYSOKOŚĆ OŚCIEŻNICY***	Hm ZALECANA WYSOKOŚĆ OTWORU MONTAŻOWEGO OD POZIOMU "0"***
	DUOTHERM	766	866	886	2006	2076	2086
80		796	896	916			
90 N		866	966	986			
90 E		909	1009	1029			
100 E		1009	1109	1129			
80	ALUTHERM	789	918	938		2087	2097
90 N		859	988	1008			
90 E		902	1031	1051			
100 E		1002	1131	1151			

* ZAWIERA LUZ MONTAŻOWY 10 mm NA STRONĘ

** ZAWIERA LUZ MONTAŻOWY 10 mm

OPTIMA 60

ALUTHERM 60

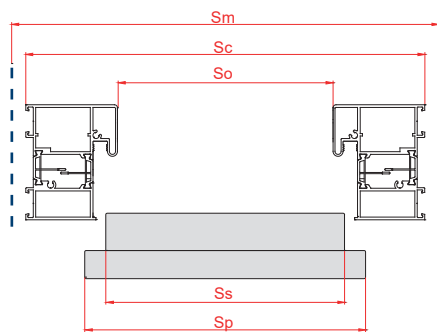
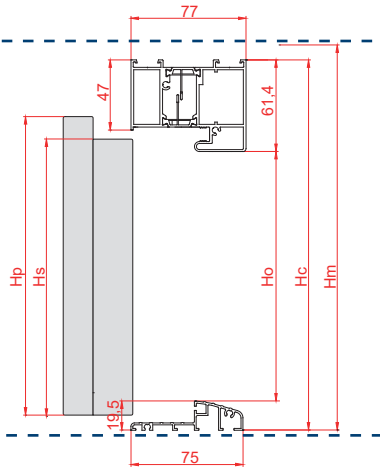

PERFOTHERM 60

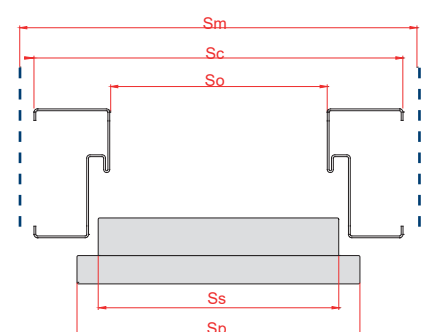
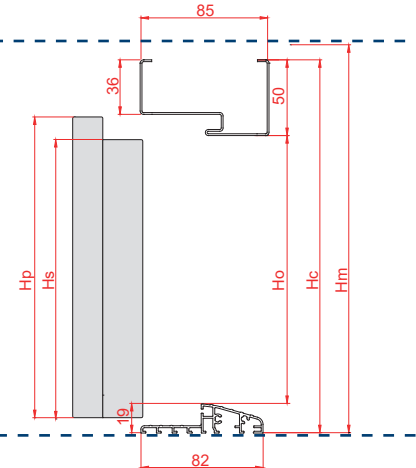

OPTIMA 50

PERFOTHERM 50

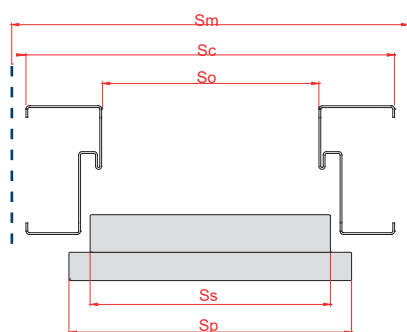
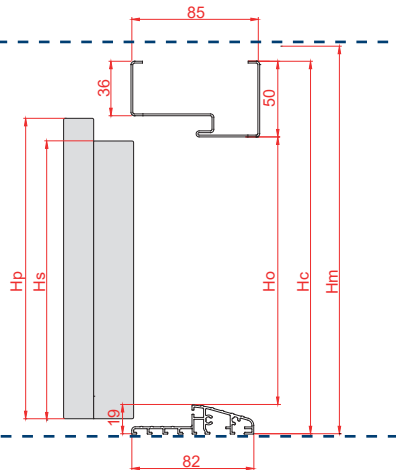

FB

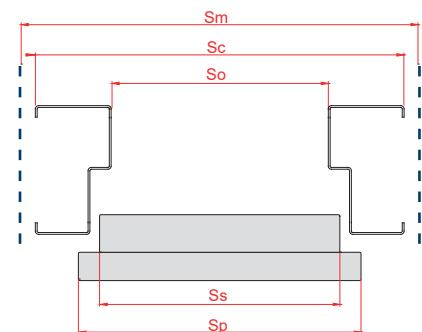
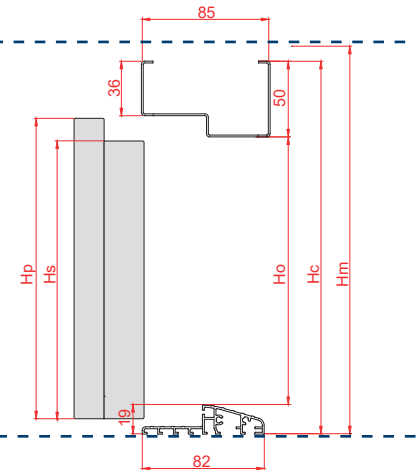

DRZWI W KOLORACH CIEMNYCH NIE NALEŻY MONTOWAĆ W MIEJSCACH DŁUGOTRWAŁEGO I BEZPOŚREDNIEGO NASŁONECZNIENIA. DRZWI MONTOWANE JAKO WEJŚCIOWE ZEWNĘTRZNE W MIEJSCACH NARAŻONYCH NA BEZPOŚREDNIE DZIAŁANIE CZYNNIKÓW ATMOSFERYCZNYCH (DESZCZ, WIATR, ITP.) WINNY BYĆ DRZWIAMI OTWIERANYMI NA ZEWNĄTRZ. W PRZYPADKU DRZWI MONTOWANYCH JAKO DRZWI WEJŚCIOWE ZEWNĘTRZNE WYMAGANE JEST ZASTOSOWANIE ZADASZENIA.

ROZMIAR OŚCIEŻNIC FN DLA DRZWI OPTIMA [mm]

ROZMIAR	MODEL OŚCIEŻNICY	Sc1 CAŁKOWITA SZEROKOŚĆ OŚCIEŻNICY	Sc2 CAŁKOWITA SZEROKOŚĆ OŚCIEŻNICY	Sm ZALECANA SZEROKOŚĆ OTWORU MONTAŻOWEGO*	Hc1 CAŁKOWITA WYSOKOŚĆ OŚCIEŻNICY	Hc2 CAŁKOWITA WYSOKOŚĆ OŚCIEŻNICY	Hm ZALECANA WYSOKOŚĆ OTWORU MONTAŻOWEGO OD POZIOMU "0"**
80N	FN	862	797	817	2075	2041	2051
80		892	827	847			
90N		962	897	917			
90E		1005	940	960			
100E		1105	1040	1060			

ROZMIAR OŚCIEŻNIC ALUTHERM, PERFOTHERM DLA DRZWI OPTIMA 60 DUO [mm]

ROZMIAR	MODEL OŚCIEŻNICY	So ŚWIATŁO PRZEJŚCIA OŚCIEŻNICY	Sc CAŁKOWITA SZEROKOŚĆ OŚCIEŻNICY	Sm ZALECANA SZEROKOŚĆ OTWORU MONTAŻOWEGO*	Ho ŚWIATŁO PRZEJŚCIA OŚCIEŻNICY	Hc CAŁKOWITA WYSOKOŚĆ OŚCIEŻNICY	Hm ZALECANA WYSOKOŚĆ OTWORU MONTAŻOWEGO OD POZIOMU "0"***
80	PERFOTHERM	787	896	916	2006	2076	2086
80+30		1087	1187	1207			
80+40		1187	1287	1307			
80+50		1287	1387	1407			
90 E		900	1009	1029			
90 E +30		1200	1300	1320			
90 E +40		1300	1400	1420			
90 E +50		1400	1500	1520			
100 E		1000	1109	1129			
100 E +30		1300	1400	1420			
100 E +40		1400	1500	1520			
100 E +50		1500	1600	1620			
80	ALUTHERM	787	918	938	2006	2087	2097
80+30		1078	1209	1229			
80+40		1178	1309	1329			
80+50		1278	1409	1429			
90 E		900	1031	1051			
90 E +30		1191	1322	1342			
90 E +40		1291	1422	1442			
90 E +50		1391	1522	1542			
100 E		1000	1131	1151			
100 E +30		1291	1422	1442			
100 E +40		1391	1522	1542			
100 E +50		1491	1622	1642			

* ZAWIERA LUZ MONTAŻOWY 10 mm NA STRONĘ

** ZAWIERA LUZ MONTAŻOWY 10 mm

OPTIMA 50

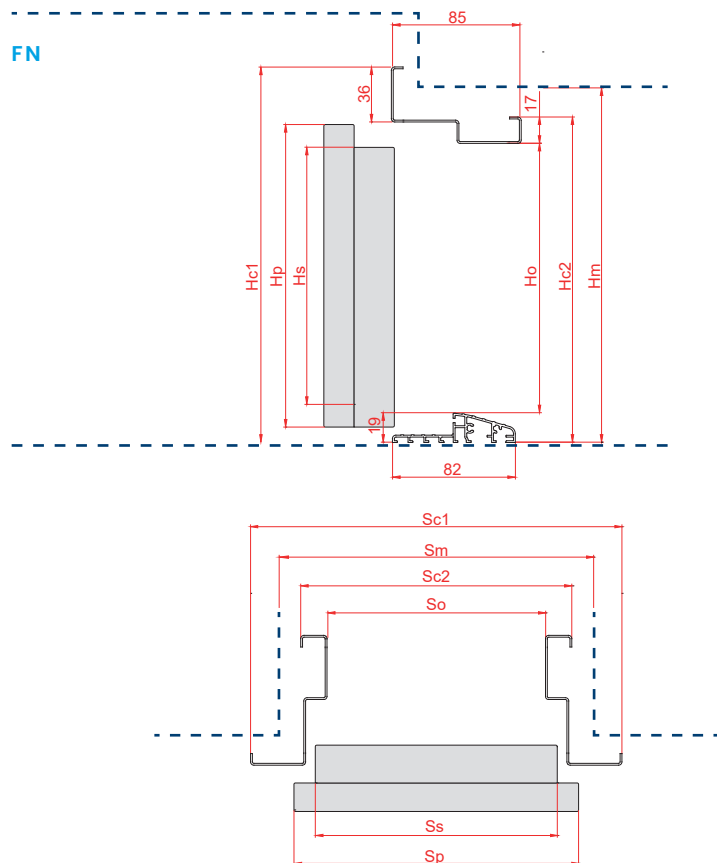

OPTIMA 60 DUO

ALUTHERM 60

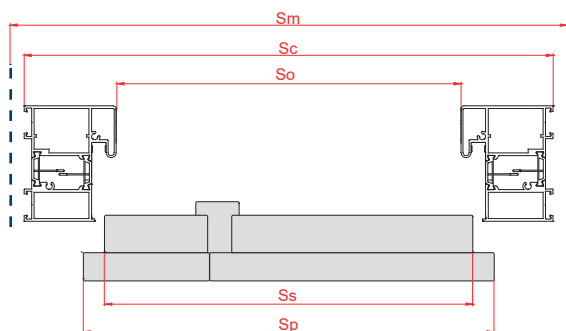
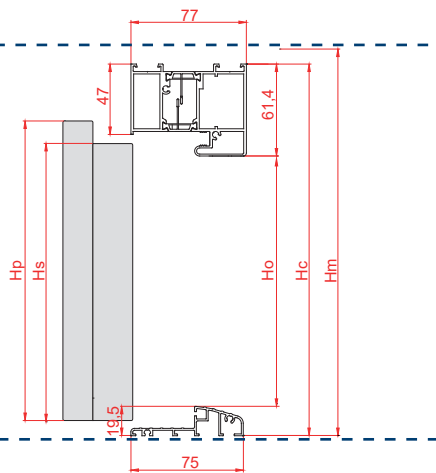

PERFOTHERM 60

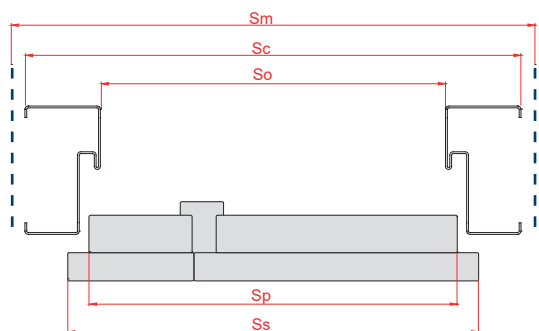
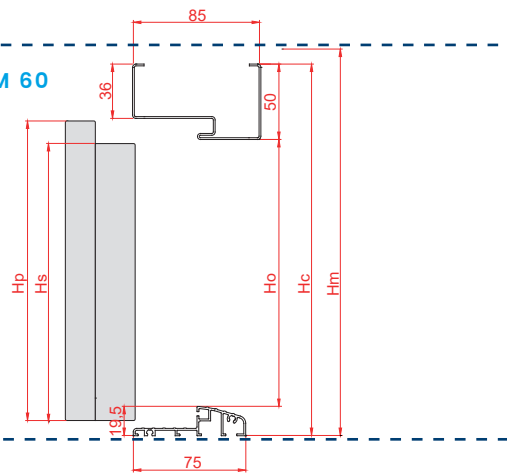

DRZWI W KOLORACH CIEMNYCH NIE NALEŻY MONTOWAĆ W MIEJSCACH DŁUGOTRWAŁEGO I BEZPOŚREDNIEGO NASŁONECZNIENIA. DRZWI MONTOWANE JAKO WEJŚCIOWE ZEWNĘTRZNE W MIEJSCACH NARAŻONYCH NA BEZPOŚREDNIE DZIAŁANIE CZYNNIKÓW ATMOSFERYCZNYCH (DESZCZ, WIATR, ITP.) WINNY BYĆ DRZWIAMI OTWIERANYMI NA ZEWNĄTRZ. W PRZYPADKU DRZWI MONTOWANYCH JAKO DRZWI WEJŚCIOWE ZEWNĘTRZNE WYMAGANE JEST ZASTOSOWANIE ZADASZENIA.

GERDA®

Gerda Sp. z o.o.

Sokołów, ul. Sokołowska 49

05-806 Komorów

Tel.: (+48 22) 329 10 30

www.gerda.pl

Dystrybutor:

Niniejszy katalog produktów nie stanowi oferty w rozumieniu prawa i ma jedynie charakter informacyjny.

Podane ceny są orientacyjne i nie ustalają cen odsprzedaży dla podmiotów oferujących produkty Gerda Sp. z o.o.

Podane ceny nie zawierają podatku VAT.

Produkt objęty jest 3 letnią gwarancją, szczegóły na stronie www.gerda.pl/serwis/uslugi/przedluz-gwarancje/

Firma Gerda, dążąc do coraz lepszej jakości swoich wyrobów i usług zastrzega sobie (bez wcześniejszego powiadomienia) prawo do wprowadzania zmian w produktach, których z uwagi na proces przygotowywania materiałów drukowanych może nie zawierać niniejszy materiał.

Mimo starań w zakresie dokładnej kontroli prezentowanych informacji mogą zdarzyć się błędy merytoryczne lub drukarskie.

Kolory prezentowane w katalogu mogą różnić się od oryginału z uwagi na inną technikę odwzorowania koloru w procesie druku.

Właścicielem praw autorskich niniejszego katalogu i logotypów Gerda oraz elementów graficznych jest Gerda Sp. z o.o.

Zabronione jest kopiowanie i dystrybucja wszelkich treści i materiałów bez uprzedniej zgody Gerda Sp. z o.o.

Dystrybutor:

