

KATALOG PL

SEKPOL /
V I V E N T Ø

2018

edycja 2



Od ponad 30 lat stawiamy na nieustający rozwój oraz najwyższą jakość naszych produktów. Mamy na swoim koncie wiele osiągnięć i jeszcze większe aspiracje. W atmosferze otwartego dialogu i wymiany doświadczeń, bazując na naszych wartościach – solidności, zaufaniu oraz stabilności – wciąż stawiamy sobie coraz ambitniejsze cele. To wszystko sprawia, iż jesteśmy gotowi do otwarcia kolejnych drzwi – wprowadzenia na rynek nowej marki Vivento. Wartości marki Vivento, które mają swoje korzenie w tradycji i ogromnym doświadczeniu firmy Sępol, nadal będą naszym priorytetem. Z przyjemnością prezentuję Państwu VIVENTO.



Jan Kowal,
właściciel i twórca marki

JAK WYBRAĆ DRZWI IDEALNE?	5	VENTE	59
KONSTRUKCJA SKRZYDEŁ DRZWIOWYCH	6	CLASIC	60
KOLORYSTYKA I RODZAJE SZKLEŃ.....	10	STANDARD.....	61
 		STANDARD 01	62
PRESTIGE - DRZWI WEWNĘTRZNE	12	MODERN MD.....	63
PRESTIGE PA.....	14	ANATOLIA	64
PRESTIGE PB.....	16	VEGAS	65
PRESTIGE PC.....	18	 	
PRESTIGE PD.....	20	DRZWI WZMOCNIONE SOLID.....	66
PRESTIGE PF	22	MODERN SOLID.....	68
PRESTIGE PG.....	24	STANDARD SOLID	70
PRESTIGE PH.....	26	ANATOLIA SOLID.....	72
PRESTIGE PI	28	VEGAS SOLID.....	74
PRESTIGE PK.....	30	 	
PRESTIGE PL	32	DRZWI WEWNĘTRZNE WEJŚCIOWE.....	76
PRESTIGE PM	34	DRZWI AKUSTYCZNE.....	78
PRESTIGE PO	36	DRZWI AKUSTYCZNE PRZECIWPOŻAROWE EI30.....	80
PRESTIGE PP.....	38	DRZWI AKUSTYCZNE PRZECIWPOŻAROWE EI60.....	82
BASIC - DRZWI WEWNĘTRZNE	40	SKROJONE NA MIARĘ.....	84
BERGAMO	42	SYSTEM DRZWI BEZPRZYLGOWYCH SIMPLE.....	86
MEDIOLAN	42	DRZWI DWUSKRZYDŁOWE	87
PESARO	43	PRZESUWNE W SYSTEMIE NAŚCIENNYM.....	88
MANHATTAN	44	PRZESUWNE W SYSTEMIE CHOWANYM W ŚCIANĘ.....	90
TRIVENTO.....	44	DRZWI SKOŚNE.....	92
DALLAS	45	INSET - DRZWI Z OKIENKIEM PODAWCZYM	93
EMPOLI.....	46	SWING - DRZWI WAHADŁOWE.....	94
MADRYT.....	46	FOLD - DRZWI SKŁADANE	96
PALERMO	47	INVISIBLE - DRZWI ZLICOWANE ZE ŚCIANĄ	98
MACADI-3.....	48	 	
CARSON.....	48	OŚCIEŻNICE I AKCESORIA	100
PANAMA	49	OŚCIEŻNICA STAŁA - DREWNIANA.....	101
DENVER	50	OŚCIEŻNICA STAŁA - MDF	104
PORTO.....	50	AKCESORIA DO OŚCIEŻNIC STAŁYCH.....	106
SAPPORO	51	OŚCIEŻNICA REGULOWANA	
RIMINI	52	ZABUDOWA OŚCIEŻNICY STAŁOWEJ ZOS	108
SOFIA.....	52	OŚCIEŻNICA REGULOWANA - DIN.....	112
MALTA	53	OŚCIEŻNICA REGULOWANA - DREWNIANA	114
LIMA	54	OŚCIEŻNICA REGULOWANA - EXCLUSIVE.....	116
VIENNA	54	AKCESORIA DO OŚCIEŻNIC REGULOWANYCH.....	118
BOSTON.....	55	LISTWY PRZYPODŁOGOWE	119
LYON	56	KLAMKI.....	120
VIGO.....	56	AKCESORIA	124
WENECJA.....	57	INFORMACJE TECHNICZNE	128
VERONA	58		
VEDI	58		



NOWY DOM, BIURO ALBO DUŻY REMONT? PORADZIMY SOBIE!

Tynk już wysycha, fachowcy kończą zlecenie, a przed Tobą kolejne trudne decyzje? Wykończenia wnętrz wzbudzają najwięcej emocji, bo wymagają ogromnego zaangażowania. Dobrać drzwi pod kolor podłogi, okien, ścian czy detali? Lewe, czy prawe? Bez obaw, w Vivento jesteśmy po to, by pomóc Ci wybrać najlepsze rozwiązanie dla Twojego wnętrza. Zaufaj naszemu ponad 30-letniemu doświadczeniu i skorzystaj z poniższych wskazówek, aby cieszyć się nie tylko pięknym wnętrzem, ale i bezproblemowym użytkowaniem swoich drzwi przez wiele długich lat.

STYL I MATERIAŁY

Drzwi powinny być dopasowane stylem i funkcjonalnością do wnętrza. W naszej ofercie znajdziesz ogromny wybór klasycznych, nowoczesnych lub pełnych skrzydeł drzwiowych. Jeśli szukasz klasycznego rozwiązania, wybierz dekory z grupy kolorystycznej C, które doskonale oddają wzór oraz fakturę drewna (kolorystyka przy każdym produkcie). Zależy Ci na nowoczesnej stylistyce? Znajdziesz ją w systemie bezprzylgowym SIMPLE (str. 86), a tradycyjną, pełną konstrukcję w minimalistycznej oprawie w modelu Modern (str. 63).

DOBÓR KOLORU

Kolor podłogi we wnętrzu często jest dominujący, najlepiej będą się z nim komponować drzwi zbliżone do odcienia podłogi lub mocno z nią kontrastujące. Wykończenie drzwi możesz także dobrać do koloru mebli lub detali, jakie znajdą się we wnętrzu. Kolorystyka drzwi znajduje się przy każdym modelu, a wszystkie dekory i ich charakterystykę opisaliśmy na poprzedniej stronie. To jednak nie wszystko. Marzysz, żeby dopasować drzwi do koloru ścian? To proste - pomaluj je! Drzwi Invisible (str. 98) to rozwiązanie, które przyjmie wszystkie kolory z Twojej wyobraźni.

OŚCIEŻNICA

Ościeżnica - jak rama obrazu - potrafi całkowicie odmienić to, co się w niej znajduje. Smukły i minimalistyczny wygląd nada drzwiom ościeżnica stała (str. 101-105), bardziej masywny - ościeżnica regulowana, która dzięki regulacji zakryje cały otwór w ścianie, więc nie trzeba go dodatkowo obrabiać (str. 108-117). Jeśli ościeżnica ma mieć wyjątkowy charakter, zastosuj stylowe akcesoria - opaskę DIN PLUS oraz koronę ościeżnicy regulowanej (str. 118).

DRZWI PRZESUWNE

W niewielkich pomieszczeniach warto zainstalować drzwi przesuwne. Mogą przesuwać się na ścianę lub chować się w niej, oszczędzając sporo miejsca np. na komunikację, także wtedy, kiedy drzwi pozostają przez większość czasu otwarte. Drzwi przesuwne mogą także świetnie spełniać się w funkcji ruchomej ściany, dzielącej duże pomieszczenie na dwa mniejsze, jeśli jest taka potrzeba. Znajdź idealne rozwiązanie dla siebie (str. 88-91).

DRZWI DWUSKRZYDŁOWE

W zależności od wielkości i funkcji pomieszczenia możesz wybrać między drzwiami jedno- lub dwuskrzydłowymi. Drzwi dwuskrzydłowe wymagają więcej miejsca, lecz zapewniają szerokie otwarcie na sąsiednie wnętrza. Nasze drzwi dwuskrzydłowe, dzięki technologii obróconego felca, po otwarciu stanowią niczym nieograniczone przejście. To się nazywa rozmach! Drzwi dwuskrzydłowe (str. 87) możemy wykonać z każdego modelu dostępnego w ofercie.

LISTWY PRZYPODŁOGOWE

Koniec z problemami z dopasowaniem listwy przypodłogowej do drzwi. W listwach przypodłogowych używamy tych samych dekorów, co przy produkcji drzwi, więc łatwo osiągniesz efekt stylizowanej stolarki na zamówienie. Bez obaw, nie powiemy znajomym. Poznaj nasze listwy przypodłogowe (str. 119).

KLAMKA

Klamką podkreślisz swój styl i wyeksponujesz detale. Może być nowoczesna lub tradycyjna, w wielu kolorach, począwszy od białego, poprzez nikiel, satynowe odcienie, na czarnym kończąc. Znajdź swoją (str. 120-123).

DRZWI PRESTIGE RAMOWE



DRZWI BASIC PŁYTOWE

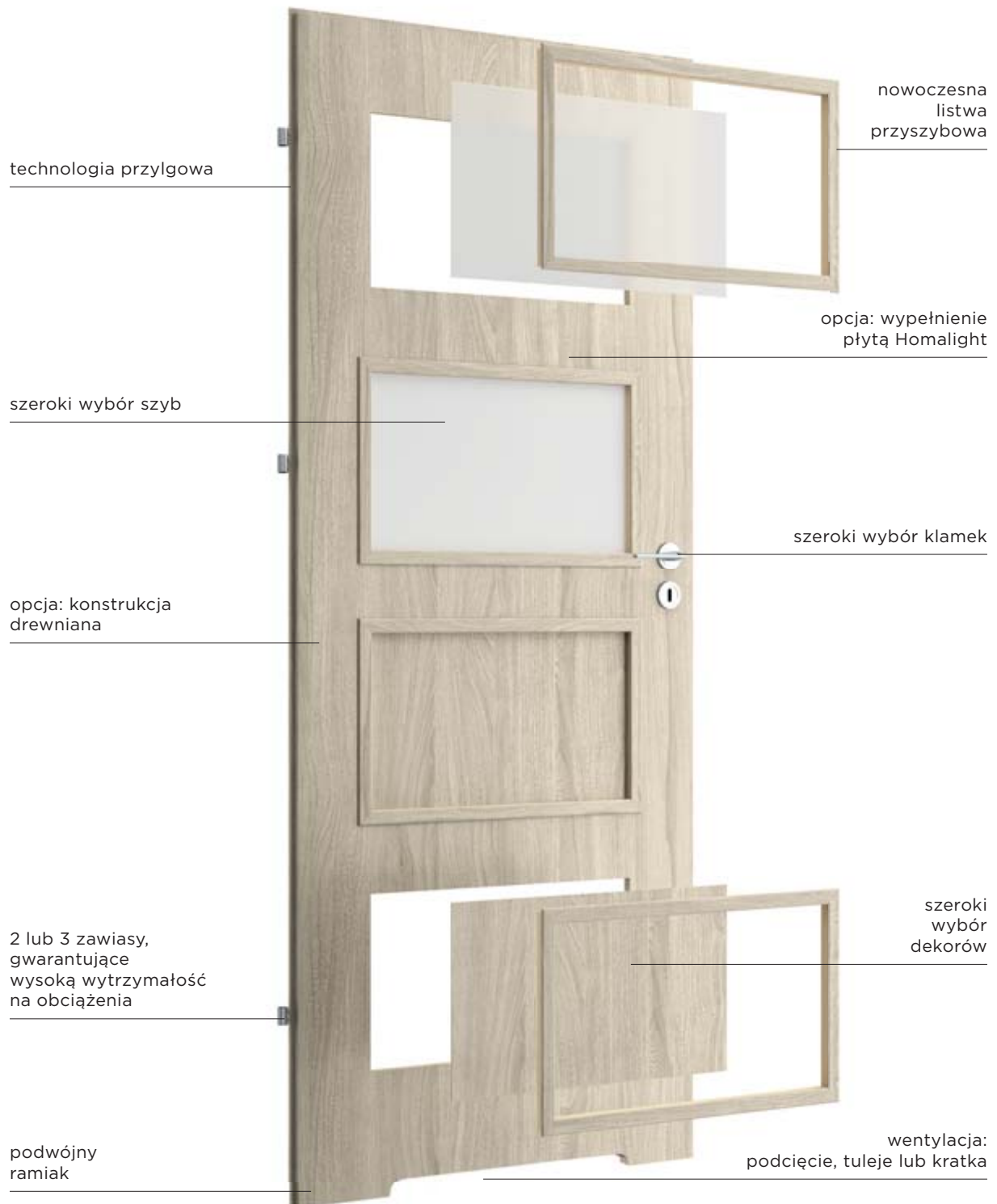



KONSTRUKCJA RAMOWA

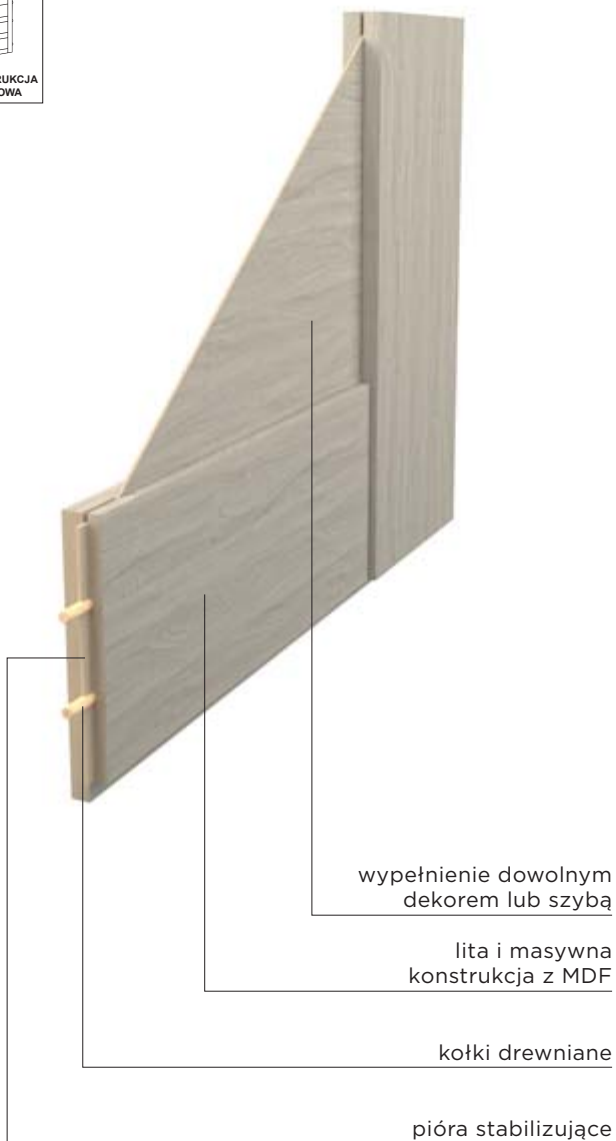

KONSTRUKCJA RAMOWA

Seria Prestige to nie tylko wyjątkowo piękne, ale i niezwykle trwałe i wytrzymałe rozwiązanie, dzięki zastosowanej we wszystkich modelach technologii ramowej. Technologia ramowa wykorzystuje lita, odporną na odkształcenia konstrukcję z płyt drewnopochodnych. Wszystkie jej elementy są masywne, a ich połączenie za pomocą kołków oraz tzw. piór stabilizujących dodatkowo wzmacnia i stabilizuje skrzydło drzwiowe. Konstrukcja ramowa pozwala na skrócenie drzwi do 30 mm.



KONSTRUKCJA DREWNIANA

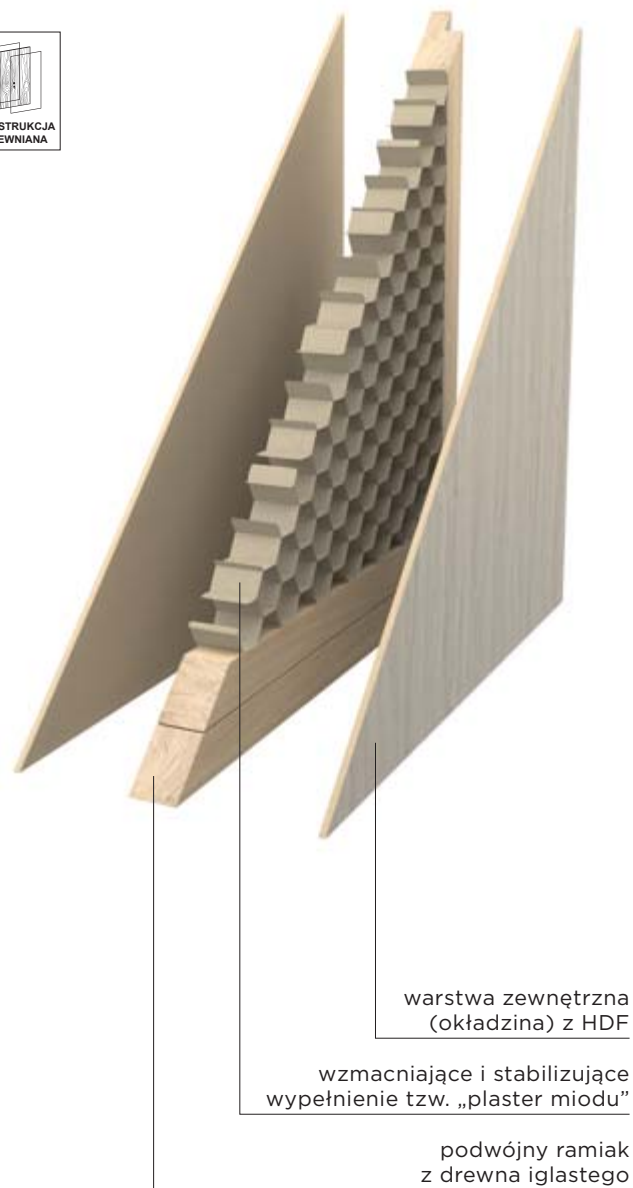

KONSTRUKCJA DREWNIANA

Technologia dostępna w drzwiach z grupy Premium oraz Basic to solidne i ponadczasowe rozwiązanie. Podstawą konstrukcji jest tradycyjny ramiak z drewna iglastego. Wypełnienie wzmacniające i stabilizujące stanowi warstwa tzw. „plaster miodu”. Natomiast warstwę zewnętrzną, zwaną okładziną, tworzy drewnopochodna płyta HDF o grubości 3 mm, wykończona wybranym dekorem. Dzięki zastosowaniu podwójnego ramiaka, drzwi na konstrukcji drewnianej można skracać do 60 mm.

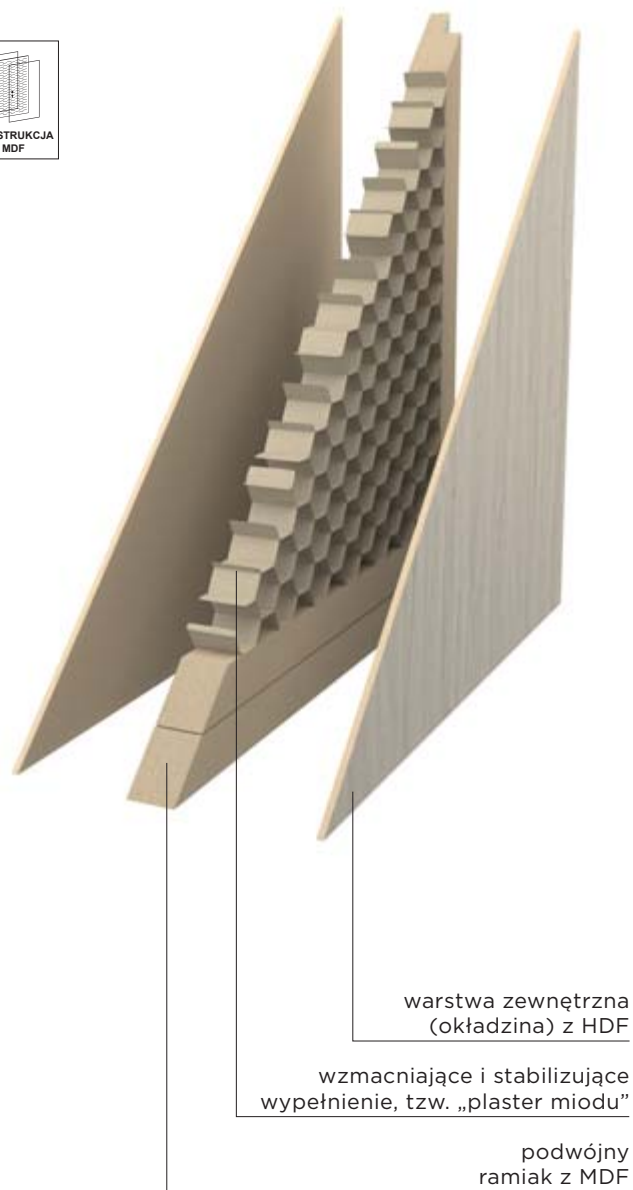
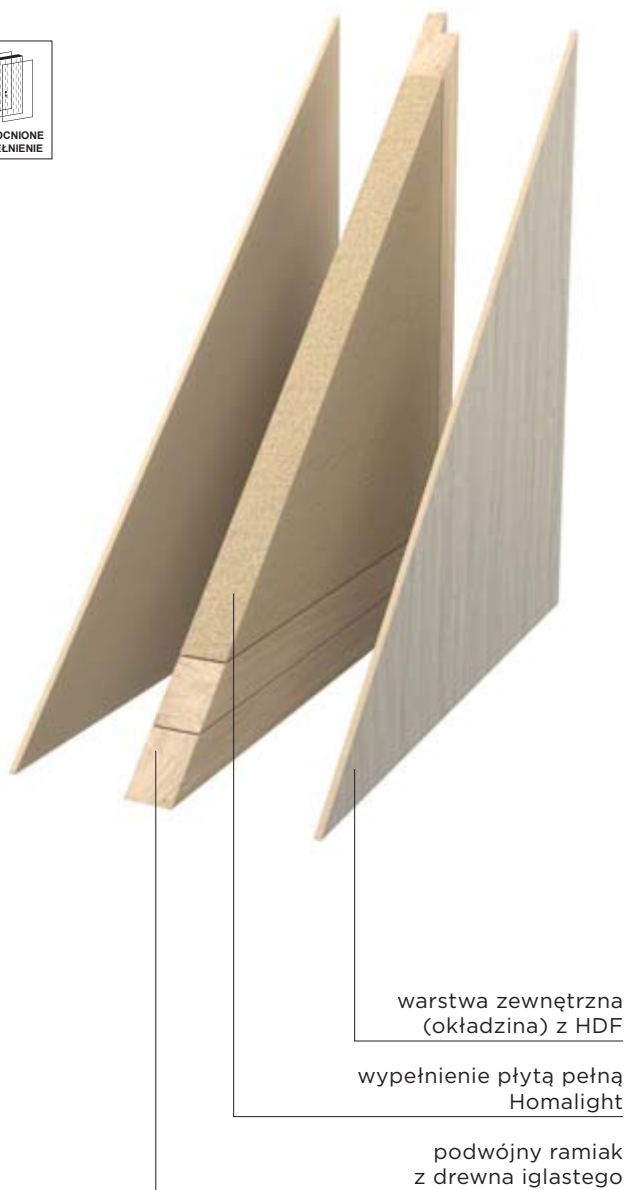

KONSTRUKCJA Z WYPEŁNIENIEM PŁYTĄ HOMALIGHT

Wypełnienie płytą Homalight to bardzo trwałe i stabilne rozwiązanie, standardowo stosowane w drzwiach wzmocnionych „solid”. Podstawą konstrukcji jest ramiak drewniany, wypełnienie stanowi pełna płyta Homalight. Warstwa zewnętrzna to drewnopochodna płyta HDF o grubości 3 mm, pokryta dekiem z wybranej grupy kolorystycznej. Dzięki zastosowaniu podwójnego ramiaka przy dolnej krawędzi drzwi, konstrukcja ta może być skracana do 60 mm.

KONSTRUKCJA MDF

Podstawą konstrukcji jest wytrzymały ramiak z drewnopochodnej płyty MDF, wypełnienie stanowi wzmacniająca i stabilizująca warstwa tzw. „plaster miodu”. Warstwa zewnętrzna to drewnopochodna płyta HDF o grubości 3 mm, wykończona wybranym dekiem. Dzięki zastosowaniu podwójnego ramiaka przy dolnej krawędzi, drzwi można skracać do 30 mm.

GRUPA A 

Skrzydła drzwiowe wykończone HDF lakierowanym, zabezpieczonym powłoką z filtrem UV o podwyższonej odporności na zarysowania. Bezproblemowe w użytkowaniu przez wiele lat. Cechą charakterystyczną tej grupy kolorystycznej jest różnica w odcieniu pomiędzy kolorem skrzydła drzwiowego a ościeżnicą, elementami wykończeniowymi i listwami przyszybowymi.

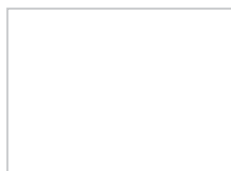

BIAŁY



DĄB



DĄB BIELONY



DĄB SREBRNY



OLCHA



ORZECH

WIAZ
SKANDYNAWSKI**GRUPA B** 

Skrzydła drzwiowe i ościeżnice wykończone są wysokiej jakości okleiną PVC ze strukturą naturalnego drewna. Wysoka odporność na uszkodzenia mechaniczne, zabrudzenia i promieniowanie UV sprawia, że drzwi doskonale sprawdzą się nie tylko w budynkach mieszkalnych, ale i w obiektach użyteczności publicznej (szkoły, urzędy).



BIAŁE DREWNO



BUK NATURALNY



DĄB ORANGE



DĄB ŻŁOTY



JABŁOŃ CIEMNA

OLCHA
STRUKTURA

ORZECH CIEMNY

ORZECH
STRUKTURA

GRUPA C 

Skrzydła drzwiowe oraz ościeżnice wykończone są niezwykle trwałym fornirem syntetycznym CLPL. Dekor pokryty jest żywicą melaminowo-akrylowo-poliuretanową, która doskonale zabezpiecza powierzchnię przed ścieraniem, uszkodzeniami, a także działaniem światła. Piękny, naturalny rysunek drewna do złudzenia imituje naturalny fornir, co sprawia, że to rozwiązanie wybierane jest do domów, mieszkań, szkół, biur czy hoteli.



AKACJA

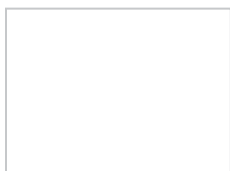

BIAŁY MAT



DĄB HISZPAŃSKI



DĄB MIODOWY



DĄB STARY

 MODRZEW
BIELONY

 MODRZEW
CZARNY

 MODRZEW
SZARY

GRUPA D 

Zarówno skrzydła drzwiowe, jak i ościeżnice okleinowane odporną na ścieranie folią finish, odwzorowującą rysunek drewna. Trwałe i starannie wykonane, są idealną propozycją dla Klientów szukających efektownych rozwiązań.



BUK BELGIJSKI



DĄB KALIFORNIJSKI



DĄB SONOMA

 OLCHA
BAWARSKA

 ORZECH
KOLUMBIJSKI

ORZECH SYCYLIJSKI

 WENGE
BIESZCZADZKIE

 RODZAJE SZKLEŃ



KORA BIAŁA



CHINCHILA

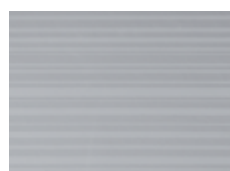

SATIN DECO



SATIN LINES



LACOMAT

 SATYNA
HARTOWANA

 SATIN MACADI
HARTOWANA

 SATIN SAPPORO
HARTOWANA





DRZWI
WEWNĘTRZNE

PRESTIGE

PRESTIGE PA



PRESTIGE PA-02 / AKACJA

WERSJE



PA-01



PA-03



PA-04



PA-05



PA-06



PA-07



PA-08

DOSTĘPNE SZEROKOŚCI

/ 60, 70, 80, 90, inne rozmiary dostępne za dopłatą

KONSTRUKCJA

/ stabilna konstrukcja ramowa z MDF

WYPOSAŻENIE

- / szyba satyna hartowana o grubości 4 mm
- / zamek wpuszczany na klucz (możliwość zmiany na zamek z blokadą lub na wkładkę patentową)
- / zawiasy czopowe wkręcane 3 szt.

WARIANTY OŚCIEŻNIC

- / stała: drewniana i MDF
- / regulowana: DIN, ZOS, drewniana i exclusive

CENNIK

GRUPA KOLORYSTYCZNA	SZKLENIE	CENA W ZŁ: netto (brutto)
		TYPY: PA-01 - PA-08
C	SATYNA HARTOWANA	430,00 (528,90)
D	SATYNA HARTOWANA	340,00 (418,20)

OPCJE ZA DOPLATĄ	CENA W ZŁ: netto (brutto)
NIETYPOWA SZEROKOŚĆ (skrzydło drzwiowe z szybą satin deco lub lacomat)	
nietyпова szerokość	80%
szerokość 100	50,00 (61,50)
NIETYPOWA WYSOKOŚĆ (skrzydło drzwiowe z szybą satin deco lub lacomat)	
krótsze do 60 mm	50,00 (61,50)
krótsze powyżej 60 mm (indywidualna ocena możliwości wykonania)	80%
dłuższe do 300 mm (indywidualna ocena możliwości wykonania)	80%
WENTYLACJA	
podcięcie wentylacyjne	30,00 (36,90)
tuleje wentylacyjne siatkowane z tworzywa (kpl.)	15,00 (18,45)
tuleje wentylacyjne metalowe w kolorze nikiel lub brąz (szt.)	20,00 (24,60)
kratka wentylacyjna z tworzywa w kolorze srebrny mat do skrzydła drzwiowego 80, 90 i szerszego	50,00 (61,50)
INNE	
dodatkowy zawias (wymagany dla skrzydła drzwiowego dłuższego od 11 do 300 mm)	15,00 (18,45)
zmiana położenia zamka	50,00 (61,50)
skrzydło drzwiowe bezprzylgowe do systemu bezprzylgowego SIMPLE	200,00 (246,00)
skrzydło drzwiowe bezprzylgowe do systemu przesuwne	80,00 (98,40)
skrzydło drzwiowe bierne do drzwi dwuskrzydłowych (szer. od 40 do 50)	100%
skrzydło drzwiowe bierne do drzwi dwuskrzydłowych (szer. od 60 do 90)	80,00 (98,40)

DOSTĘPNE KOLORY:

GRUPA C



AKACJA	BIAŁY MAT	DĄB HISZPAŃSKI
DĄB MIODOWY	DĄB STARY	MODRZEW BIELONY
MODRZEW CZARNY	MODRZEW SZARY	

GRUPA D



DĄB SONOMA	DĄB KALIFORNIAŃSKI
ORZECH KOLUMBIJSKI	ORZECH SYCYLIJSKI
WENGE BIESZCZ.	

PRESTIGE PB



PRESTIGE PB-02 / ORZECH SYCYLIJSKI

WERSJE



PB-01

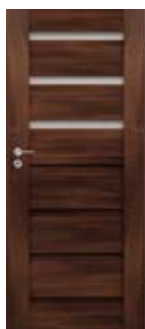

PB-03



PB-04

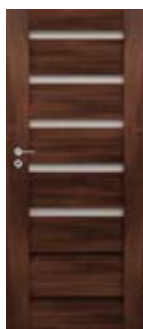

PB-05



PB-06

DOSTĘPNE SZEROKOŚCI

/ 60, 70, 80, 90, inne rozmiary dostępne za dopłatą

KONSTRUKCJA

/ stabilna konstrukcja ramowa z MDF

WYPOSAŻENIE

- / szyba satyna hartowana o grubości 4 mm
- / zamek wpuszczany na klucz (możliwość zmiany na zamek z blokadą lub na wkładkę patentową)
- / zawiasy czopowe wkręcane 3 szt.

WARIANTY OŚCIEŻNIC

- / stała: drewniana i MDF
- / regulowana: DIN, ZOS, drewniana i exclusive

CENNIK

GRUPA KOLORYSTYCZNA	SZKLENIE	CENA W ZŁ: netto (brutto)
		TYPY: PB-01 -PB-06
C	SATYNA HARTOWANA	450,00 (553,50)
D	SATYNA HARTOWANA	340,00 (418,20)

OPCJE ZA DOPLATĄ	CENA W ZŁ: netto (brutto)
NIETYPOWA SZEROKOŚĆ (skrzydło drzwiowe z szybą satin deco lub lacomat)	
nietyпова szerokość	80%
szerokość 100	50,00 (61,50)
NIETYPOWA WYSOKOŚĆ (skrzydło drzwiowe z szybą satin deco lub lacomat)	
krótsze do 60 mm	50,00 (61,50)
krótsze powyżej 60 mm (indywidualna ocena możliwości wykonania)	80%
dłuższe do 300 mm (indywidualna ocena możliwości wykonania)	80%
WENTYLACJA	
podcięcie wentylacyjne	30,00 (36,90)
tuleje wentylacyjne siatkowane z tworzywa (kpl.)	15,00 (18,45)
tuleje wentylacyjne metalowe w kolorze nikiel lub brąz (szt.)	20,00 (24,60)
kratka wentylacyjna z tworzywa w kolorze srebrny mat do skrzydła drzwiowego 80, 90 i szerszego	50,00 (61,50)
INNE	
dodatkowy zawias (wymagany dla skrzydła drzwiowego dłuższego od 11 do 300 mm)	15,00 (18,45)
zmiana położenia zamka	50,00 (61,50)
skrzydło drzwiowe bezprzylgowe do systemu bezprzylgowego SIMPLE	200,00 (246,00)
skrzydło drzwiowe bezprzylgowe do systemu przesuwne	80,00 (98,40)
skrzydło drzwiowe bierne do drzwi dwuskrzydłowych (szer. od 40 do 50)	100%
skrzydło drzwiowe bierne do drzwi dwuskrzydłowych (szer. od 60 do 90)	80,00 (98,40)

DOSTĘPNE KOLORY:

GRUPA C



AKACJA	BIAŁY MAT	DĄB HISZPAŃSKI
DĄB MIODOWY	DĄB STARY	MODRZEW BIELONY
MODRZEW CZARNY	MODRZEW SZARY	

GRUPA D



DĄB SONOMA	DĄB KALIFORNIJSKI
ORZECH KOLUMBIJSKI	ORZECH SYCYLIJSKI
WENGE BIESZCZ.	

PRESTIGE PC



PRESTIGE PC-02 / DĄB SONOMA

WERSJE



PC-01



PC-03



PC-04



PC-05



PC-06

DOSTĘPNE SZEROKOŚCI

/ 60, 70, 80, 90, inne rozmiary dostępne za dopłatą

KONSTRUKCJA

/ stabilna konstrukcja ramowa z MDF

WYPOSAŻENIE

- / szyba satyna hartowana o grubości 4 mm
- / zamek wpuszczany na klucz (możliwość zmiany na zamek z blokadą lub na wkładkę patentową)
- / zawiasy czopowe wkręcane 3 szt.

WARIANTY OŚCIEŻNIC

- / stała: drewniana i MDF
- / regulowana: DIN, ZOS, drewniana i exclusive

CENNIK

GRUPA KOLORYSTYCZNA	SZKLENIE	CENA W ZŁ: netto (brutto)
		TYPY: PC-01 - PC-06
C	SATYNA HARTOWANA	420,00 (516,60)
D	SATYNA HARTOWANA	345,00 (424,35)

OPCJE ZA DOPLATĄ	CENA W ZŁ: netto (brutto)
NIETYPOWA SZEROKOŚĆ (skrzydło drzwiowe z szybą satin deco lub lacomat)	
nietyпова szerokość	80%
szerokość 100	50,00 (61,50)
NIETYPOWA WYSOKOŚĆ (skrzydło drzwiowe z szybą satin deco lub lacomat)	
krótsze do 60 mm	50,00 (61,50)
krótsze powyżej 60 mm (indywidualna ocena możliwości wykonania)	80%
dłuższe do 300 mm (indywidualna ocena możliwości wykonania)	80%
WENTYLACJA	
podcięcie wentylacyjne	30,00 (36,90)
tuleje wentylacyjne siatkowane z tworzywa (kpl.)	15,00 (18,45)
tuleje wentylacyjne metalowe w kolorze nikiel lub brąz (szt.)	20,00 (24,60)
kratka wentylacyjna z tworzywa w kolorze srebrny mat do skrzydła drzwiowego 80, 90 i szerszego	50,00 (61,50)
INNE	
dodatkowy zawias (wymagany dla skrzydła drzwiowego dłuższego od 11 do 300 mm)	15,00 (18,45)
zmiana położenia zamka	50,00 (61,50)
skrzydło drzwiowe bezprzylgowe do systemu bezprzylgowego SIMPLE	200,00 (246,00)
skrzydło drzwiowe bezprzylgowe do systemu przesuwne	80,00 (98,40)
skrzydło drzwiowe bierne do drzwi dwuskrzydłowych (szer. od 40 do 50)	100%
skrzydło drzwiowe bierne do drzwi dwuskrzydłowych (szer. od 60 do 90)	80,00 (98,40)

DOSTĘPNE KOLORY:

GRUPA C



AKACJA	BIAŁY MAT	DĄB HISZPAŃSKI
DĄB MIODOWY	DĄB STARY	MODRZEW BIELONY
MODRZEW CZARNY	MODRZEW SZARY	

GRUPA D



DĄB SONOMA	DĄB KALIFORNIJSKI
ORZECH KOLUMBIJSKI	ORZECH SYCYLIJSKI
WENGE BIESZCZ.	

PRESTIGE PD



PRESTIGE PD-02 / AKACJA

WERSJE



PD-01



PD-03



PD-04



PD-05

DOSTĘPNE SZEROKOŚCI

/ 60, 70, 80, 90, inne rozmiary dostępne za dopłatą

KONSTRUKCJA

/ stabilna konstrukcja ramowa z MDF

WYPOSAŻENIE

- / szyba satyna hartowana o grubości 4 mm
- / zamek wpuszczany na klucz (możliwość zmiany na zamek z blokadą lub na wkładkę patentową)
- / zawiasy czopowe wkręcane 3 szt.

WARIANTY OŚCIEŻNIC

- / stała: drewniana i MDF
- / regulowana: DIN, ZOS, drewniana i exclusive

CENNIK

GRUPA KOLORYSTYCZNA	SZKLENIE	CENA W ZŁ: netto (brutto)
		TYPY: PD-01 - PD-05
C	SATYNA HARTOWANA	430,00 (528,90)
D	SATYNA HARTOWANA	350,00 (430,50)

OPCJE ZA DOPLATĄ	CENA W ZŁ: netto (brutto)
NIETYPOWA SZEROKOŚĆ (skrzydło drzwiowe z szybą satin deco lub lacomat)	
nietyпова szerokość	80%
szerokość 100	50,00 (61,50)
NIETYPOWA WYSOKOŚĆ (skrzydło drzwiowe z szybą satin deco lub lacomat)	
krótsze do 60 mm	50,00 (61,50)
krótsze powyżej 60 mm (indywidualna ocena możliwości wykonania)	80%
dłuższe do 300 mm (indywidualna ocena możliwości wykonania)	80%
WENTYLACJA	
podcięcie wentylacyjne	30,00 (36,90)
tuleje wentylacyjne siatkowane z tworzywa (kpl.)	15,00 (18,45)
tuleje wentylacyjne metalowe w kolorze nikiel lub brąz (szt.)	20,00 (24,60)
kratka wentylacyjna z tworzywa w kolorze srebrny mat do skrzydła drzwiowego 80, 90 i szerszego	50,00 (61,50)
INNE	
dodatkowy zawias (wymagany dla skrzydła drzwiowego dłuższego od 11 do 300 mm)	15,00 (18,45)
zmiana położenia zamka	50,00 (61,50)
skrzydło drzwiowe bezprzylgowe do systemu bezprzylgowego SIMPLE	200,00 (246,00)
skrzydło drzwiowe bezprzylgowe do systemu przesuwne	80,00 (98,40)
skrzydło drzwiowe bierne do drzwi dwuskrzydłowych (szer. od 40 do 50)	100%
skrzydło drzwiowe bierne do drzwi dwuskrzydłowych (szer. od 60 do 90)	80,00 (98,40)

DOSTĘPNE KOLORY:

GRUPA C



AKACJA	BIAŁY MAT	DĄB HISZPAŃSKI
DĄB MIODOWY	DĄB STARY	MODRZEW BIELONY
MODRZEW CZARNY	MODRZEW SZARY	

GRUPA D



DĄB SONOMA	DĄB KALIFORNIJSKI
ORZECH KOLUMBIJSKI	ORZECH SYCYLIJSKI
WENGE BIESZCZ.	

PRESTIGE PF



PRESTIGE PF-01 / MODRZEW CZARNY

WERSJE



PF-02



PF-03



PF-04



PF-05

DOSTĘPNE SZEROKOŚCI

/ 60, 70, 80, 90, inne rozmiary dostępne za dopłatą

KONSTRUKCJA

/ stabilna konstrukcja ramowa z MDF

WYPOSAŻENIE

- / szyba satyna hartowana o grubości 4 mm
- / zamek wpuszczany na klucz (możliwość zmiany na zamek z blokadą lub na wkładkę patentową)
- / zawiasy czopowe wkręcane 3 szt.

WARIANTY OŚCIEŻNIC

- / stała: drewniana i MDF
- / regulowana: DIN, ZOS, drewniana i exclusive

CENNIK

GRUPA KOLORYSTYCZNA	SZKLENIE	CENA W ZŁ: netto (brutto)
		TYPY: PF-01 - PF-05
C	SATYNA HARTOWANA	420,00 (516,60)
D	SATYNA HARTOWANA	345,00 (424,35)

OPCJE ZA DOPLATĄ	CENA W ZŁ: netto (brutto)
NIETYPOWA SZEROKOŚĆ (skrzydło drzwiowe z szybą satin deco lub lacomat)	
nietyпова szerokość	80%
szerokość 100	50,00 (61,50)
NIETYPOWA WYSOKOŚĆ (skrzydło drzwiowe z szybą satin deco lub lacomat)	
krótsze do 60 mm	50,00 (61,50)
krótsze powyżej 60 mm (indywidualna ocena możliwości wykonania)	80%
dłuższe do 300 mm (indywidualna ocena możliwości wykonania)	80%
WENTYLACJA	
podcięcie wentylacyjne	30,00 (36,90)
tuleje wentylacyjne siatkowane z tworzywa (kpl.)	15,00 (18,45)
tuleje wentylacyjne metalowe w kolorze nikiel lub brąz (szt.)	20,00 (24,60)
kratka wentylacyjna z tworzywa w kolorze srebrny mat do skrzydła drzwiowego 80, 90 i szerszego	50,00 (61,50)
INNE	
dodatkowy zawias (wymagany dla skrzydła drzwiowego dłuższego od 11 do 300 mm)	15,00 (18,45)
zmiana położenia zamka	50,00 (61,50)
skrzydło drzwiowe bezprzylgowe do systemu bezprzylgowego SIMPLE	200,00 (246,00)
skrzydło drzwiowe bezprzylgowe do systemu przesuwne	80,00 (98,40)
skrzydło drzwiowe bierne do drzwi dwuskrzydłowych (szer. od 40 do 50)	100%
skrzydło drzwiowe bierne do drzwi dwuskrzydłowych (szer. od 60 do 90)	80,00 (98,40)

DOSTĘPNE KOLORY:

GRUPA C



AKACJA	BIAŁY MAT	DĄB HISZPAŃSKI
DĄB MIODOWY	DĄB STARY	MODRZEW BIELONY
MODRZEW CZARNY	MODRZEW SZARY	

GRUPA D



DĄB SONOMA	DĄB KALIFORNIJSKI
ORZECH KOLUMBIJSKI	ORZECH SYCYLIJSKI
WENGE BIESZCZ.	

PRESTIGE PG



PRESTIGE PG-01 / MODRZEW SZARY

WERSJE



PG-02



PG-03



PG-04



PG-05



PG-06

DOSTĘPNE SZEROKOŚCI

/ 60, 70, 80, 90, inne rozmiary dostępne za dopłatą

KONSTRUKCJA

/ stabilna konstrukcja ramowa z MDF

WYPOSAŻENIE

- / szyba satyna hartowana o grubości 4 mm
- / zamek wpuszczany na klucz (możliwość zmiany na zamek z blokadą lub na wkładkę patentową)
- / zawiasy czopowe wkręcane 3 szt.

WARIANTY OŚCIEŻNIC

- / stała: drewniana i MDF
- / regulowana: DIN, ZOS, drewniana i exclusive

CENNIK

GRUPA KOLORYSTYCZNA	SZKLENIE	CENA W ZŁ: netto (brutto)
		TYPY: PG-01 - PG-06
C	SATYNA HARTOWANA	460,00 (565,80)
D	SATYNA HARTOWANA	360,00 (442,80)

OPCJE ZA DOPLATĄ	CENA W ZŁ: netto (brutto)
NIETYPOWA SZEROKOŚĆ (skrzydło drzwiowe z szybą satin deco lub lacomat)	
nietyпова szerokość	80%
szerokość 100	50,00 (61,50)
NIETYPOWA WYSOKOŚĆ (skrzydło drzwiowe z szybą satin deco lub lacomat)	
krótsze do 60 mm	50,00 (61,50)
krótsze powyżej 60 mm (indywidualna ocena możliwości wykonania)	80%
dłuższe do 300 mm (indywidualna ocena możliwości wykonania)	80%
WENTYLACJA	
podcięcie wentylacyjne	30,00 (36,90)
tuleje wentylacyjne siatkowane z tworzywa (kpl.)	15,00 (18,45)
tuleje wentylacyjne metalowe w kolorze nikiel lub brąz (szt.)	20,00 (24,60)
kratka wentylacyjna z tworzywa w kolorze srebrny mat do skrzydła drzwiowego 80, 90 i szerszego	50,00 (61,50)
INNE	
dodatkowy zawias (wymagany dla skrzydła drzwiowego dłuższego od 11 do 300 mm)	15,00 (18,45)
zmiana położenia zamka	50,00 (61,50)
skrzydło drzwiowe bezprzylgowe do systemu bezprzylgowego SIMPLE	200,00 (246,00)
skrzydło drzwiowe bezprzylgowe do systemu przesuwne	80,00 (98,40)
skrzydło drzwiowe bierne do drzwi dwuskrzydłowych (szer. od 40 do 50)	100%
skrzydło drzwiowe bierne do drzwi dwuskrzydłowych (szer. od 60 do 90)	80,00 (98,40)

DOSTĘPNE KOLORY:

GRUPA C



AKACJA	BIAŁY MAT	DĄB HISZPAŃSKI
DĄB MIODOWY	DĄB STARY	MODRZEW BIELONY
MODRZEW CZARNY	MODRZEW SZARY	

GRUPA D



DĄB SONOMA	DĄB KALIFORNIJSKI
ORZECH KOLUMBIJSKI	ORZECH SYCYLIJSKI
WENGE BIESZCZ.	

PRESTIGE PH



PRESTIGE PH-02 / DĄB STARY

WERSJE



PH-01



PH-03



PH-04



PH-05



PH-06

DOSTĘPNE SZEROKOŚCI

/ 60, 70, 80, 90, inne rozmiary dostępne za dopłatą

KONSTRUKCJA

/ stabilna konstrukcja ramowa z MDF

WYPOSAŻENIE

- / szyba satyna hartowana o grubości 4 mm
- / zamek wpuszczany na klucz (możliwość zmiany na zamek z blokadą lub na wkładkę patentową)
- / zawiasy czopowe wkręcane 3 szt.

WARIANTY OŚCIEŻNIC

- / stała: drewniana i MDF
- / regulowana: DIN, ZOS, drewniana i exclusive

CENNIK

GRUPA KOLORYSTYCZNA	SZKLENIE	CENA W ZŁ: netto (brutto)
		TYPY: PH-01 - PH-06
C	SATYNA HARTOWANA	440,00 (541,20)
D	SATYNA HARTOWANA	340,00 (418,20)

OPCJE ZA DOPLATĄ	CENA W ZŁ: netto (brutto)
NIETYPOWA SZEROKOŚĆ (skrzydło drzwiowe z szybą satin deco lub lacomat)	
nietyпова szerokość	80%
szerokość 100	50,00 (61,50)
NIETYPOWA WYSOKOŚĆ (skrzydło drzwiowe z szybą satin deco lub lacomat)	
krótsze do 60 mm	50,00 (61,50)
krótsze powyżej 60 mm (indywidualna ocena możliwości wykonania)	80%
dłuższe do 300 mm (indywidualna ocena możliwości wykonania)	80%
WENTYLACJA	
podcięcie wentylacyjne	30,00 (36,90)
tuleje wentylacyjne siatkowane z tworzywa (kpl.)	15,00 (18,45)
tuleje wentylacyjne metalowe w kolorze nikiel lub brąz (szt.)	20,00 (24,60)
kratka wentylacyjna z tworzywa w kolorze srebrny mat do skrzydła drzwiowego 80, 90 i szerszego	50,00 (61,50)
INNE	
dodatkowy zawias (wymagany dla skrzydła drzwiowego dłuższego od 11 do 300 mm)	15,00 (18,45)
zmiana położenia zamka	50,00 (61,50)
skrzydło drzwiowe bezprzylgowe do systemu bezprzylgowego SIMPLE	200,00 (246,00)
skrzydło drzwiowe bezprzylgowe do systemu przesuwne	80,00 (98,40)
skrzydło drzwiowe bierne do drzwi dwuskrzydłowych (szer. od 40 do 50)	100%
skrzydło drzwiowe bierne do drzwi dwuskrzydłowych (szer. od 60 do 90)	80,00 (98,40)

DOSTĘPNE KOLORY:

GRUPA C	◆◆◆◆◆			GRUPA D	◆◆◆◆◆◆	
AKACJA	BIAŁY MAT	DĄB HISZPAŃSKI		DĄB SONOMA	DĄB KALIFORNIJSKI	
DĄB MIODOWY	DĄB STARY	MODRZEW BIELONY		ORZECH KOLUMBIJSKI	ORZECH SYCYLIJSKI	
MODRZEW CZARNY	MODRZEW SZARY			WENGE BIESZCZ.		

PRESTIGE PI



PRESTIGE PI-02 / WENGE BIESZCZADZKIE

WERSJE



PI-01



PI-03



PI-04



PI-05



PI-06

DOSTĘPNE SZEROKOŚCI

/ 60, 70, 80, 90, inne rozmiary dostępne za dopłatą

KONSTRUKCJA

/ stabilna konstrukcja ramowa z MDF

WYPOSAŻENIE

- / szyba satyna hartowana o grubości 4 mm
- / zamek wpuszczany na klucz (możliwość zmiany na zamek z blokadą lub na wkładkę patentową)
- / zawiasy czopowe wkręcane 3 szt.

WARIANTY OŚCIEŻNIC

- / stała: drewniana i MDF
- / regulowana: DIN, ZOS, drewniana i exclusive

CENNIK

GRUPA KOLORYSTYCZNA	SZKLENIE	CENA W ZŁ: netto (brutto)
		TYPY: PI-01 – PI-06
C	SATYNA HARTOWANA	410,00 (504,30)
D	SATYNA HARTOWANA	340,00 (418,20)

OPCJE ZA DOPLATĄ	CENA W ZŁ: netto (brutto)
NIETYPOWA SZEROKOŚĆ (skrzydło drzwiowe z szybą satin deco lub lacomat)	
nietyпова szerokość	80%
szerokość 100	50,00 (61,50)
NIETYPOWA WYSOKOŚĆ (skrzydło drzwiowe z szybą satin deco lub lacomat)	
krótsze do 60 mm	50,00 (61,50)
krótsze powyżej 60 mm (indywidualna ocena możliwości wykonania)	80%
dłuższe do 300 mm (indywidualna ocena możliwości wykonania)	80%
WENTYLACJA	
podcięcie wentylacyjne	30,00 (36,90)
tuleje wentylacyjne siatkowane z tworzywa (kpl.)	15,00 (18,45)
tuleje wentylacyjne metalowe w kolorze nikiel lub brąz (szt.)	20,00 (24,60)
kratka wentylacyjna z tworzywa w kolorze srebrny mat do skrzydła drzwiowego 80, 90 i szerszego	50,00 (61,50)
INNE	
dodatkowy zawias (wymagany dla skrzydła drzwiowego dłuższego od 11 do 300 mm)	15,00 (18,45)
zmiana położenia zamka	50,00 (61,50)
skrzydło drzwiowe bezprzylgowe do systemu bezprzylgowego SIMPLE	200,00 (246,00)
skrzydło drzwiowe bezprzylgowe do systemu przesuwne	80,00 (98,40)
skrzydło drzwiowe bierne do drzwi dwuskrzydłowych (szer. od 40 do 50)	100%
skrzydło drzwiowe bierne do drzwi dwuskrzydłowych (szer. od 60 do 90)	80,00 (98,40)

DOSTĘPNE KOLORY:

GRUPA C



AKACJA	BIAŁY MAT	DĄB HISZPAŃSKI
DĄB MIODOWY	DĄB STARY	MODRZEW BIELONY
MODRZEW CZARNY	MODRZEW SZARY	

GRUPA D



DĄB SONOMA	DĄB KALIFORNIAŃSKI
ORZECH KOLUMBIJSKI	ORZECH SYCYLIJSKI
WENGE BIESZCZ.	

PRESTIGE PK



PRESTIGE PK-02 / DĄB MIODOWY

WERSJE



PK-01

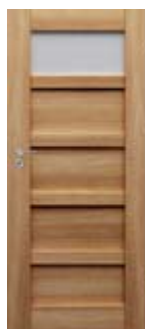

PK-03



PK-04



PK-05



PK-06



PK-07



PK-08

DOSTĘPNE SZEROKOŚCI

/ 60, 70, 80, 90, inne rozmiary dostępne za dopłatą

KONSTRUKCJA

/ stabilna konstrukcja ramowa z MDF

WYPOSAŻENIE

- / szyba satyna hartowana o grubości 4 mm
- / zamek wpuszczany na klucz (możliwość zmiany na zamek z blokadą lub na wkładkę patentową)
- / zawiasy czopowe wkręcane 3 szt.

WARIANTY OŚCIEŻNIC

- / stała: drewniana i MDF
- / regulowana: DIN, ZOS, drewniana i exclusive

CENNIK

GRUPA KOLORYSTYCZNA	SZKLENIE	CENA W ZŁ: netto (brutto)
		TYPY: PK-01 - PK-08
C	SATYNA HARTOWANA	395,00 (485,85)
D	SATYNA HARTOWANA	325,00 (399,75)

OPCJE ZA DOPLATĄ	CENA W ZŁ: netto (brutto)
NIETYPOWA SZEROKOŚĆ (skrzydło drzwiowe z szybą satin deco lub lacomat)	
nietyпова szerokość	80%
szerokość 100	50,00 (61,50)
NIETYPOWA WYSOKOŚĆ (skrzydło drzwiowe z szybą satin deco lub lacomat)	
krótsze do 60 mm	50,00 (61,50)
krótsze powyżej 60 mm (indywidualna ocena możliwości wykonania)	80%
dłuższe do 300 mm (indywidualna ocena możliwości wykonania)	80%
WENTYLACJA	
podcięcie wentylacyjne	30,00 (36,90)
tuleje wentylacyjne siatkowane z tworzywa (kpl.)	15,00 (18,45)
tuleje wentylacyjne metalowe w kolorze nikiel lub brąz (szt.)	20,00 (24,60)
kratka wentylacyjna z tworzywa w kolorze srebrny mat do skrzydła drzwiowego 80, 90 i szerszego	50,00 (61,50)
INNE	
dodatkowy zawias (wymagany dla skrzydła drzwiowego dłuższego od 11 do 300 mm)	15,00 (18,45)
zmiana położenia zamka	50,00 (61,50)
skrzydło drzwiowe bezprzylgowe do systemu bezprzylgowego SIMPLE	200,00 (246,00)
skrzydło drzwiowe bezprzylgowe do systemu przesuwne	80,00 (98,40)
skrzydło drzwiowe bierne do drzwi dwuskrzydłowych (szer. od 40 do 50)	100%
skrzydło drzwiowe bierne do drzwi dwuskrzydłowych (szer. od 60 do 90)	80,00 (98,40)

DOSTĘPNE KOLORY:

GRUPA C



AKACJA	BIAŁY MAT	DĄB HISZPAŃSKI
DĄB MIODOWY	DĄB STARY	MODRZEW BIELONY
MODRZEW CZARNY	MODRZEW SZARY	

GRUPA D



DĄB SONOMA	DĄB KALIFORNIJSKI
ORZECH KOLUMBIJSKI	ORZECH SYCYLIJSKI
WENGE BIESZCZ.	

PRESTIGE PL



PRESTIGE PL-02 / DĄB MIODOWY

WERSJE

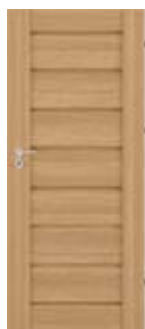

PL-01



PL-03



PL-04



PL-05

DOSTĘPNE SZEROKOŚCI

/ 60, 70, 80, 90, inne rozmiary dostępne za dopłatą

KONSTRUKCJA

/ stabilna konstrukcja ramowa z MDF

WYPOSAŻENIE

- / szyba satyna hartowana o grubości 4 mm
- / zamek wpuszczany na klucz (możliwość zmiany na zamek z blokadą lub na wkładkę patentową)
- / zawiasy czopowe wkręcane 3 szt.

WARIANTY OŚCIEŻNIC

- / stała: drewniana i MDF
- / regulowana: DIN, ZOS, drewniana i exclusive

CENNIK

GRUPA KOLORYSTYCZNA	SZKLENIE	CENA W ZŁ: netto (brutto)
		TYPY: PL-01 - PL-05
C	SATYNA HARTOWANA	470,00 (578,10)
D	SATYNA HARTOWANA	350,00 (430,50)

OPCJE ZA DOPLATĄ	CENA W ZŁ: netto (brutto)
NIETYPOWA SZEROKOŚĆ (skrzydło drzwiowe z szybą satin deco lub lacomat)	
nietyпова szerokość	80%
szerokość 100	50,00 (61,50)
NIETYPOWA WYSOKOŚĆ (skrzydło drzwiowe z szybą satin deco lub lacomat)	
krótsze do 60 mm	50,00 (61,50)
krótsze powyżej 60 mm (indywidualna ocena możliwości wykonania)	80%
dłuższe do 300 mm (indywidualna ocena możliwości wykonania)	80%
WENTYLACJA	
podcięcie wentylacyjne	30,00 (36,90)
tuleje wentylacyjne siatkowane z tworzywa (kpl.)	15,00 (18,45)
tuleje wentylacyjne metalowe w kolorze nikiel lub brąz (szt.)	20,00 (24,60)
kratka wentylacyjna z tworzywa w kolorze srebrny mat do skrzydła drzwiowego 80, 90 i szerszego	50,00 (61,50)
INNE	
dodatkowy zawias (wymagany dla skrzydła drzwiowego dłuższego od 11 do 300 mm)	15,00 (18,45)
zmiana położenia zamka	50,00 (61,50)
skrzydło drzwiowe bezprzylgowe do systemu bezprzylgowego SIMPLE	200,00 (246,00)
skrzydło drzwiowe bezprzylgowe do systemu przesuwne	80,00 (98,40)
skrzydło drzwiowe bierne do drzwi dwuskrzydłowych (szer. od 40 do 50)	100%
skrzydło drzwiowe bierne do drzwi dwuskrzydłowych (szer. od 60 do 90)	80,00 (98,40)

DOSTĘPNE KOLORY:

GRUPA C



AKACJA	BIAŁY MAT	DĄB HISZPAŃSKI
DĄB MIODOWY	DĄB STARY	MODRZEW BIELONY
MODRZEW CZARNY	MODRZEW SZARY	

GRUPA D



DĄB SONOMA	DĄB KALIFORNIJSKI
ORZECH KOLUMBIJSKI	ORZECH SYCYLIJSKI
WENGE BIESZCZ.	

PRESTIGE PM



PRESTIGE PM-02 / DĄB SONOMA

WERSJE



PM-01



PM-03



PM-04



PM-05



PM-06

DOSTĘPNE SZEROKOŚCI

/ 60, 70, 80, 90, inne rozmiary dostępne za dopłatą

KONSTRUKCJA

/ stabilna konstrukcja ramowa z MDF

WYPOSAŻENIE

- / szyba satyna hartowana o grubości 4 mm
- / zamek wpuszczany na klucz (możliwość zmiany na zamek z blokadą lub na wkładkę patentową)
- / zawiasy czopowe wkręcane 3 szt.

WARIANTY OŚCIEŻNIC

- / stała: drewniana i MDF
- / regulowana: DIN, ZOS, drewniana i exclusive

CENNIK

GRUPA KOLORYSTYCZNA	SZKLENIE	CENA W ZŁ: netto (brutto)
		TYPY: PM-01 – PM-06
C	SATYNA HARTOWANA	470,00 (578,10)
D	SATYNA HARTOWANA	350,00 (430,50)

OPCJE ZA DOPLATĄ	CENA W ZŁ: netto (brutto)
NIETYPOWA SZEROKOŚĆ (skrzydło drzwiowe z szybą satin deco lub lacomat)	
nietyпова szerokość	80%
szerokość 100	50,00 (61,50)
NIETYPOWA WYSOKOŚĆ (skrzydło drzwiowe z szybą satin deco lub lacomat)	
krótsze do 60 mm	50,00 (61,50)
krótsze powyżej 60 mm (indywidualna ocena możliwości wykonania)	80%
dłuższe do 300 mm (indywidualna ocena możliwości wykonania)	80%
WENTYLACJA	
podcięcie wentylacyjne	30,00 (36,90)
tuleje wentylacyjne siatkowane z tworzywa (kpl.)	15,00 (18,45)
tuleje wentylacyjne metalowe w kolorze nikiel lub brąz (szt.)	20,00 (24,60)
kratka wentylacyjna z tworzywa w kolorze srebrny mat do skrzydła drzwiowego 80, 90 i szerszego	50,00 (61,50)
INNE	
dodatkowy zawias (wymagany dla skrzydła drzwiowego dłuższego od 11 do 300 mm)	15,00 (18,45)
zmiana położenia zamka	50,00 (61,50)
skrzydło drzwiowe bezprzylgowe do systemu bezprzylgowego SIMPLE	200,00 (246,00)
skrzydło drzwiowe bezprzylgowe do systemu przesuwne	80,00 (98,40)
skrzydło drzwiowe bierne do drzwi dwuskrzydłowych (szer. od 40 do 50)	100%
skrzydło drzwiowe bierne do drzwi dwuskrzydłowych (szer. od 60 do 90)	80,00 (98,40)

DOSTĘPNE KOLORY:

GRUPA C



AKACJA	BIAŁY MAT	DĄB HISZPAŃSKI
DĄB MIODOWY	DĄB STARY	MODRZEW BIELONY
MODRZEW CZARNY	MODRZEW SZARY	

GRUPA D



DĄB SONOMA	DĄB KALIFORNIAŃSKI
ORZECH KOLUMBIJSKI	ORZECH SYCYLIJSKI
WENGE BIESZCZ.	

PRESTIGE PO



SZYBA SATYNA
FAZOWANA HARTOWANA,
FAZA PRZEZROCZYSTA

PRESTIGE PO-02 / ORZECH KOLUMBIJSKI
SZYBA SATYNA FAZOWANA HARTOWANA

WERSJE



PO-01



PO-03
SZYBA PRZEZROCZYSTA
FAZOWANA HARTOWANA

DOBĘPNE SZEROKOŚCI

/ 60, 70, 80, 90, inne rozmiary dostępne za dopłatą

KONSTRUKCJA

/ stabilna konstrukcja ramowa z MDF

WYPOSAŻENIE

- / szyba satyna lub przezroczysta fazowana hartowana o grubości 4 mm
- / zamek wpuszczany na klucz (możliwość zmiany na zamek z blokadą lub na wkładkę patentową)
- / zawiasy czopowe wkręcane 3 szt.

WARIANTY OŚCIEŻNIC

- / stała: drewniana i MDF
- / regulowana: DIN, ZOS, drewniana i exclusive

CENNIK

GRUPA KOLORYSTYCZNA	SZKLENIE	CENA W ZŁ: netto (brutto)	
		TYP: PO-01	TYPY: PO-02 - PO-03
C	SATYNA LUB PRZEZROCZYSTA FAZOWANA HARTOWANA	490,00 (602,70)	610,00 (750,30)
D	SATYNA LUB PRZEZROCZYSTA FAZOWANA HARTOWANA	370,00 (455,10)	550,00 (676,50)

OPCJE ZA DOPLATĄ	CENA W ZŁ: netto (brutto)
NIETYPOWA SZEROKOŚĆ (skrzydło drzwiowe z szybą satin deco lub lacomat)	
nietykowa szerokość	80%
szerokość 100	50,00 (61,50)
NIETYPOWA WYSOKOŚĆ (skrzydło drzwiowe z szybą satin deco lub lacomat)	
krótsze do 60 mm	50,00 (61,50)
krótsze powyżej 60 mm (indywidualna ocena możliwości wykonania)	80%
dłuższe do 300 mm (indywidualna ocena możliwości wykonania)	80%
WENTYLACJA	
podcięcie wentylacyjne	30,00 (36,90)
tuleje wentylacyjne siatkowane z tworzywa (kpl.)	15,00 (18,45)
tuleje wentylacyjne metalowe w kolorze nikiel lub brąz (szt.)	20,00 (24,60)
kratka wentylacyjna z tworzywa w kolorze srebrny mat do skrzydła drzwiowego 80, 90 i szerszego	50,00 (61,50)
INNE	
dotatkowy zawias (wymagany dla skrzydła drzwiowego dłuższego od 11 do 300 mm)	15,00 (18,45)
zmiana położenia zamka	50,00 (61,50)
skrzydło drzwiowe bezprzylgowe do systemu bezprzylgowego SIMPLE	200,00 (246,00)
skrzydło drzwiowe bezprzylgowe do systemu przesuwne	80,00 (98,40)
skrzydło drzwiowe bierne do drzwi dwuskrzydłowych (szer. od 40 do 50)	100%
skrzydło drzwiowe bierne do drzwi dwuskrzydłowych (szer. od 60 do 90)	80,00 (98,40)

DOBĘPNE KOLORY:

GRUPA C



AKACJA	BIAŁY MAT	DĄB HISZPAŃSKI
DĄB MIODOWY	DĄB STARY	MODRZEW BIELONY
MODRZEW CZARNY	MODRZEW SZARY	

GRUPA D



DĄB SONOMA	DĄB KALIFORNIJSKI
ORZECH KOLUMBIJSKI	ORZECH SYCYLIJSKI
WENGE BIESZCZ.	

PRESTIGE PP



PRESTIGE PP-02 / ORZECH KOLUMBIJSKI

WERSJE



PP-01



PP-03



PP-04



PP-05

DOSTĘPNE SZEROKOŚCI

/ 60, 70, 80, 90, inne rozmiary dostępne za dopłatą

KONSTRUKCJA

/ stabilna konstrukcja ramowa z MDF

WYPOSAŻENIE

- / szyba satyna hartowana o grubości 4 mm
- / zamek wpuszczany na klucz (możliwość zmiany na zamek z blokadą lub na wkładkę patentową)
- / zawiasy czopowe wkręcane 3 szt.

WARIANTY OŚCIEŻNIC

- / stała: drewniana i MDF
- / regulowana: DIN, ZOS, drewniana i exclusive

CENNIK

GRUPA KOLORYSTYCZNA	SZKLENIE	CENA W ZŁ: netto (brutto)
		TYPY: PP-01 - PP-05
C	SATYNA HARTOWANA	430,00 (528,90)
D	SATYNA HARTOWANA	340,00 (418,20)

OPCJE ZA DOPLATĄ	CENA W ZŁ: netto (brutto)
NIETYPOWA SZEROKOŚĆ (skrzydło drzwiowe z szybą satin deco lub lacomat)	
nietyпова szerokość	80%
szerokość 100	50,00 (61,50)
NIETYPOWA WYSOKOŚĆ (skrzydło drzwiowe z szybą satin deco lub lacomat)	
krótsze do 60 mm	50,00 (61,50)
krótsze powyżej 60 mm (indywidualna ocena możliwości wykonania)	80%
dłuższe do 300 mm (indywidualna ocena możliwości wykonania)	80%
WENTYLACJA	
podcięcie wentylacyjne	30,00 (36,90)
tuleje wentylacyjne siatkowane z tworzywa (kpl.)	15,00 (18,45)
tuleje wentylacyjne metalowe w kolorze nikiel lub brąz (szt.)	20,00 (24,60)
kratka wentylacyjna z tworzywa w kolorze srebrny mat do skrzydła drzwiowego 80, 90 i szerszego	50,00 (61,50)
INNE	
dodatkowy zawias (wymagany dla skrzydła drzwiowego dłuższego od 11 do 300 mm)	15,00 (18,45)
zmiana położenia zamka	50,00 (61,50)
skrzydło drzwiowe bezprzylgowe do systemu bezprzylgowego SIMPLE	200,00 (246,00)
skrzydło drzwiowe bezprzylgowe do systemu przesuwne	80,00 (98,40)
skrzydło drzwiowe bierne do drzwi dwuskrzydłowych (szer. od 40 do 50)	100%
skrzydło drzwiowe bierne do drzwi dwuskrzydłowych (szer. od 60 do 90)	80,00 (98,40)

DOSTĘPNE KOLORY:

GRUPA C



AKACJA	BIAŁY MAT	DĄB HISZPAŃSKI
DĄB MIODOWY	DĄB STARY	MODRZEW BIELONY
MODRZEW CZARNY	MODRZEW SZARY	

GRUPA D



DĄB SONOMA	DĄB KALIFORNIJSKI
ORZECH KOLUMBIJSKI	ORZECH SYCYLIJSKI
WENGE BIESZCZ.	





DRZWI
WEWNĘTRZNE

BASIC

BASIC BERGAMO

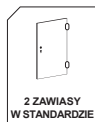
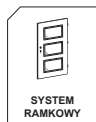

BERGAMO 4/4
ORZECH SYCYLIJSKI



0/4



1/4



2/4



3/4

CENNIK

GRUPA KOLORYSTYCZNA	SZKLENIE	CENA W ZŁ: netto (brutto)				
		TYP: 0/4	TYP: 1/4	TYP: 2/4	TYP: 3/4	TYP: 4/4
A	SATIN DECO LUB CHINCHILA	320,00 (393,60)	320,00 (393,60)	320,00 (393,60)	320,00 (393,60)	320,00 (393,60)
B	SATIN DECO LUB CHINCHILA	470,00 (578,10)	470,00 (578,10)	470,00 (578,10)	470,00 (578,10)	470,00 (578,10)
D	SATIN DECO LUB CHINCHILA	340,00 (418,20)	340,00 (418,20)	340,00 (418,20)	340,00 (418,20)	340,00 (418,20)
	DOPLATA ZA ZMIANE SZKLENIA: LACOMAT LUB SATIN LINES	-	45,00 (55,35)	80,00 (98,40)	125,00 (153,75)	170,00 (209,10)

BASIC MEDIOLAN

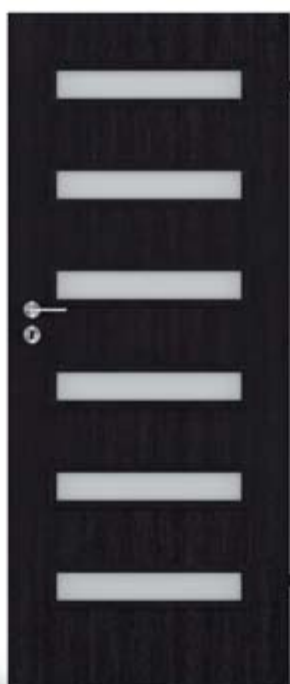
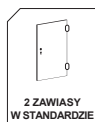
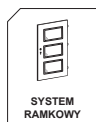

MEDIOLAN 6/6
WENGE BIESZCZADZKIE



0/6



2/6



4/6

CENNIK

GRUPA KOLORYSTYCZNA	SZKLENIE	CENA W ZŁ: netto (brutto)			
		TYP: 0/6	TYP: 2/6	TYP: 4/6	TYP: 6/6
A	SATIN DECO LUB CHINCHILA	300,00 (369,00)	300,00 (369,00)	300,00 (369,00)	300,00 (369,00)
B	SATIN DECO LUB CHINCHILA	450,00 (553,50)	450,00 (553,50)	450,00 (553,50)	450,00 (553,50)
D	SATIN DECO LUB CHINCHILA	320,00 (393,60)	320,00 (393,60)	320,00 (393,60)	320,00 (393,60)
	DOPLATA ZA ZMIANE SZKLENIA: LACOMAT LUB SATIN LINES	-	30,00 (36,90)	60,00 (73,80)	90,00 (110,70)



BASIC PESARO



PESARO 5/5
WENGE BIESZCZADZKIE

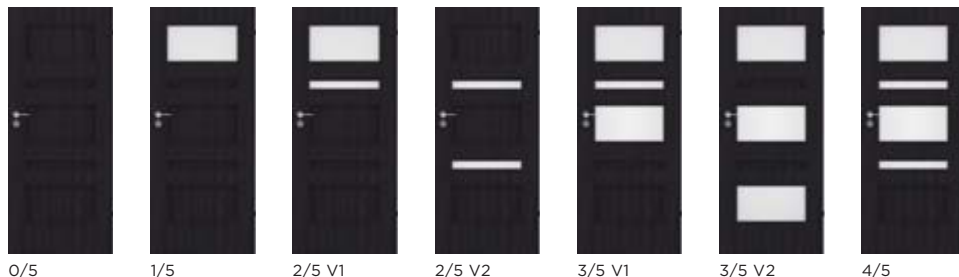

CENNIK

GRUPA KOLORYSTYCZNA	SZKLENIE	CENA W ZŁ: netto (brutto)							
		TYP: 0/5	TYP: 1/5	TYP: 2/5 V1	TYP: 2/5 V2	TYP: 3/5 V1	TYP: 3/5 V2	TYP: 4/5	TYP: 5/5
A	SATIN DECO LUB CHINCHILA	265,00 (325,95)	265,00 (325,95)	265,00 (325,95)	265,00 (325,95)	265,00 (325,95)	265,00 (325,95)	265,00 (325,95)	265,00 (325,95)
B	SATIN DECO LUB CHINCHILA	415,00 (510,45)	415,00 (510,45)	415,00 (510,45)	415,00 (510,45)	415,00 (510,45)	415,00 (510,45)	415,00 (510,45)	415,00 (510,45)
D	SATIN DECO LUB CHINCHILA	295,00 (362,85)	295,00 (362,85)	295,00 (362,85)	295,00 (362,85)	295,00 (362,85)	295,00 (362,85)	295,00 (362,85)	295,00 (362,85)
	DOPLATA ZA ZMIANE SZKLENIA: LACOMAT LUB SATIN LINES	-	45,00 (55,35)	60,00 (73,80)	30,00 (36,90)	105,00 (129,15)	135,00 (166,05)	120,00 (147,60)	165,00 (202,95)

DOSTĘPNE SZEROKOŚCI

✓ 60, 70, 80, 90, inne rozmiary dostępne za dopłatą

KONSTRUKCJA

✓ ramiak MDF (ramiak drewniany dostępny za dopłatą)
 ✓ wypełnienie: stabilizująca warstwa „plaster miodu”
 ✓ powierzchnia z płyty HDF o grubości 3 mm

WYPOSAŻENIE

✓ szyba satin deco o grubości 4 mm
 ✓ zamek wpuszczany na klucz (możliwość zmiany na zamek z blokadą lub na wkładkę patentową)
 ✓ zawiasy czopowe wkręcane 2 szt. (3 szt. w skrzydle drzwiowym 90)

WARIANTY OŚCIEŻNIC

✓ stała: drewniana i MDF
 ✓ regulowana: DIN, ZOS, drewniana i exclusive

DOSTĘPNE KOLORY:

GRUPA A

BIAŁY	DĄB
DĄB BIELONY	DĄB SREBRNY
OLCHA	ORZECH
WIĄZ SKANDYN.	

GRUPA B

BIAŁE DREWNO	BUK NATURALNY
DĄB ORANGE	DĄB ŻŁOTY
JABŁOŃ CIEMNA	OLCHA STRUKTURA
ORZECH CIEMNY	ORZECH STRUKTURA

GRUPA D

BUK BELGIJSKI	OLCHA BAWARSKA
ORZECH SYCYLIJSKI	WENGE BIESZCZ.

OPCJE ZA DOPLATĄ	CENA W ZŁ: netto (brutto)
NIETYPOWA SZEROKOŚĆ	
węższe do 5 mm	50,00 (61,50)
węższe powyżej 5 mm	70,00 (86,10)
szersze	70,00 (86,10)
szerokość 100 i 110	50,00 (61,50)
NIETYPOWA WYSOKOŚĆ	
krótsze do 60 mm	40,00 (49,20)
krótsze powyżej 60 mm	50,00 (61,50)
dłuższe do 10 mm	40,00 (49,20)
dłuższe od 11 mm do 300 mm (dotyczy grupy kolorystycznej B i D)	120,00 (147,60)
WENTYLACJA	
podcięcie wentylacyjne	30,00 (36,90)
tuleje wentylacyjne z tworzywa (kpl.)	15,00 (18,45)
tuleje wentylacyjne metalowe w kolorze nikiel lub brąz (szt.)	20,00 (24,60)
kratka wentylacyjna z tworzywa	40,00 (49,20)
kratka wentylacyjna z tworzywa w kolorze srebrny mat	50,00 (61,50)
kratka wentylacyjna ze stali nierdzewnej	200,00 (246,00)
INNE	
ramiak drewniany	30,00 (36,90)
wypełnienie płytą pełną Homalight (w skrzydłach drzwiowych 60, 70, 80 należy uwzględnić opłatę za dodatkowy zawias 15,00 (18,45))	90,00 (110,70)
dodatkowy zawias (wymagany dla skrzydeł drzwiowych: 110, od 60 do 80 wypełnionych płytą pełną Homalight, dłuższych od 11 mm do 300 mm)	15,00 (18,45)
zmiana położenia zamka	50,00 (61,50)
skrzydło drzwiowe bezprzylgowe do systemu przesuwanego	80,00 (98,40)
skrzydło drzwiowe bierne do drzwi dwuskrzydłowych (uwzględnić dopłatę za ramiak drewniany)	80,00 (98,40)
wzmocnienie pod samozamykacz	40,00 (49,20)
felc 20 mm	40,00 (49,20)

BASIC MANHATTAN



MANHATTAN 4/4
OLCHA BAWARSKA



0/4 1/4 3/4

CENNIK

GRUPA KOLORYSTYCZNA	SZKLENIE	CENA W ZŁ: netto (brutto)			
		TYP: 0/4	TYP: 1/4	TYP: 3/4	TYP: 4/4
A	SATIN DECO LUB CHINCHILA	320,00 (393,60)	320,00 (393,60)	320,00 (393,60)	320,00 (393,60)
B	SATIN DECO LUB CHINCHILA	470,00 (578,10)	470,00 (578,10)	470,00 (578,10)	470,00 (578,10)
D	SATIN DECO LUB CHINCHILA	340,00 (418,20)	340,00 (418,20)	340,00 (418,20)	340,00 (418,20)
	DOPLATA ZA ZMIANĘ SZKLENIA: LACOMAT LUB SATIN LINES	-	45,00 (55,35)	135,00 (166,05)	180,00 (221,40)

BASIC TRIVENTO



TRIVENTO 3/3
DAB BIELONY



0/3 1/3 V1 1/3 V2 2/3 V1 2/3 V2

CENNIK

GRUPA KOLORYSTYCZNA	SZKLENIE	CENA W ZŁ: netto (brutto)					
		TYP: 0/3	TYP: 1/3 V1	TYP: 1/3 V2	TYP: 2/3 V1	TYP: 2/3 V2	TYP: 3/3
A	SATIN DECO LUB CHINCHILA	325,00 (399,75)	325,00 (399,75)	325,00 (399,75)	325,00 (399,75)	325,00 (399,75)	325,00 (399,75)
B	SATIN DECO LUB CHINCHILA	475,00 (584,25)	475,00 (584,25)	475,00 (584,25)	475,00 (584,25)	475,00 (584,25)	475,00 (584,25)
D	SATIN DECO LUB CHINCHILA	345,00 (424,35)	345,00 (424,35)	345,00 (424,35)	345,00 (424,35)	345,00 (424,35)	345,00 (424,35)
	DOPLATA ZA ZMIANĘ SZKLENIA: LACOMAT LUB SATIN LINES	-	80,00 (98,40)	30,00 (36,90)	110,00 (135,30)	160,00 (196,80)	190,00 (233,70)

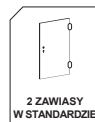

DALLAS 4/4
DĄB BIELONY



0/4 1/4 2/4 3/4

CENNIK

GRUPA KOLORYSTYCZNA	SZKLENIE	CENA W ZŁ: netto (brutto)				
		TYP: 0/4	TYP: 1/4	TYP: 2/4	TYP: 3/4	TYP: 4/4
A	SATIN DECO LUB CHINCHILA	250,00 (307,50)	250,00 (307,50)	250,00 (307,50)	250,00 (307,50)	250,00 (307,50)
B	SATIN DECO LUB CHINCHILA	400,00 (492,00)	400,00 (492,00)	400,00 (492,00)	400,00 (492,00)	400,00 (492,00)
D	SATIN DECO LUB CHINCHILA	270,00 (332,10)	270,00 (332,10)	270,00 (332,10)	270,00 (332,10)	270,00 (332,10)
	DOPLATA ZA ZMIANĘ SZKLENIA: LACOMAT LUB SATIN LINES	-	14,00 (17,22)	28,00 (34,44)	42,00 (51,66)	56,00 (68,88)

DOSTĘPNE SZEROKOŚCI

- / 60, 70, 80, 90, inne rozmiary dostępne za dopłatą

KONSTRUKCJA

- / ramiak MDF (ramiak drewniany dostępny za dopłatą)
- / wypełnienie: stabilizująca warstwa „plaster miodu”
- / powierzchnia z płyty HDF o grubości 3 mm

WYPOSAŻENIE

- / szyba satin deco o grubości 4 mm
- / zamek wpuszczany na klucz (możliwość zmiany na zamek z blokadą lub na wkładkę patentową)
- / zawiasy czopowe wkręcane 2 szt. (3 szt. w skrzydle drzwiowym 90)

WARIANTY OŚCIEŻNIC

- / stała: drewniana i MDF
- / regulowana: DIN, ZOS, drewniana i exclusive

DOSTĘPNE KOLORY:

GRUPA A

BIAŁY	DĄB
DĄB BIELONY	DĄB SREBRNY
OLCHA	ORZECH
WIĄZ SKANDYN.	

GRUPA B

BIAŁE DREWNO	BUK NATURALNY
DĄB ORANGE	DĄB ŻŁOTY
JABŁOŃ CIEMNA	OLCHA STRUKTURA
ORZECH CIEMNY	ORZECH STRUKTURA

GRUPA D

BUK BELGIJSKI	OLCHA BAWARSKA
ORZECH SYCYLIJSKI	WENGE BIESZCZ.

OPCJE ZA DOPŁATĄ	CENA W ZŁ: netto (brutto)
NIETYPOWA SZEROKOŚĆ	
węższe do 5 mm	50,00 (61,50)
węższe powyżej 5 mm	70,00 (86,10)
szersze	70,00 (86,10)
szerokość 100 i 110	50,00 (61,50)
NIETYPOWA WYSOKOŚĆ	
krótsze do 60 mm	40,00 (49,20)
krótsze powyżej 60 mm	50,00 (61,50)
dłuższe do 10 mm	40,00 (49,20)
dłuższe od 11 mm do 300 mm (dotyczy grupy kolorystycznej B i D)	120,00 (147,60)
WENTYLACJA	
podcięcie wentylacyjne	30,00 (36,90)
tuleje wentylacyjne z tworzywa (kpl.)	15,00 (18,45)
tuleje wentylacyjne metalowe w kolorze nikiel lub brąz (szt.)	20,00 (24,60)
kratka wentylacyjna z tworzywa	40,00 (49,20)
kratka wentylacyjna z tworzywa w kolorze srebrny mat	50,00 (61,50)
kratka wentylacyjna ze stali nierdzewnej	200,00 (246,00)
INNE	
ramiak drewniany	30,00 (36,90)
wypełnienie płytą pełną Homalight (w skrzydłach drzwiowych 60, 70, 80 należy uwzględnić opłatę za dodatkowy zawias 15,00 (18,45))	90,00 (110,70)
dodatkowy zawias (wymagany dla skrzydeł drzwiowych: 110, od 60 do 80 wypełnionych płytą pełną Homalight, dłuższych od 11 mm do 300 mm)	15,00 (18,45)
zmiana położenia zamka	50,00 (61,50)
skrzydło drzwiowe bezprzylgowe do systemu przesuwanego	80,00 (98,40)
skrzydło drzwiowe bierne do drzwi dwuskrzydłowych (uwzględnić dopłatę za ramiak drewniany)	80,00 (98,40)
wzmocnienie pod samozamykacz	40,00 (49,20)
felc 20 mm	40,00 (49,20)

BASIC EMPOLI

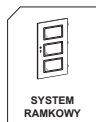

EMPOLI 6/6
DĄB SREBRNY



0/6



2/6



4/6

CENNIK

GRUPA KOLORYSTYCZNA	SZKLENIE	CENA W ZŁ: netto (brutto)			
		TYP: 0/6	TYP: 2/6	TYP: 4/6	TYP: 6/6
A	SATIN DECO LUB CHINCHILA	240,00 (295,20)	240,00 (295,20)	240,00 (295,20)	240,00 (295,20)
B	SATIN DECO LUB CHINCHILA	390,00 (479,70)	390,00 (479,70)	390,00 (479,70)	390,00 (479,70)
D	SATIN DECO LUB CHINCHILA	260,00 (319,80)	260,00 (319,80)	260,00 (319,80)	260,00 (319,80)
	DOPLATA ZA ZMIANE SZKLENIA: LACOMAT LUB SATIN LINES	-	16,00 (19,68)	32,00 (39,36)	48,00 (59,04)

BASIC MADRYT

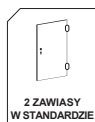
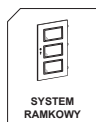

MADRYT 3/3
WENGE BIESZCZADZKIE



0/3



1/3

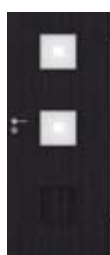

2/3

CENNIK

GRUPA KOLORYSTYCZNA	SZKLENIE*	CENA W ZŁ: netto (brutto)			
		TYP: 0/3	TYP: 1/3	TYP: 2/3	TYP: 3/3
A	SATIN MACADI, SATIN DECO LUB CHINCHILA	265,00 (325,95)	265,00 (325,95)	265,00 (325,95)	265,00 (325,95)
B	SATIN MACADI, SATIN DECO LUB CHINCHILA	415,00 (510,45)	415,00 (510,45)	415,00 (510,45)	415,00 (510,45)
D	SATIN MACADI, SATIN DECO LUB CHINCHILA	285,00 (350,55)	285,00 (350,55)	285,00 (350,55)	285,00 (350,55)
	DOPLATA ZA ZMIANE SZKLENIA: LACOMAT LUB SATIN LINES	-	25,00 (30,75)	50,00 (61,50)	75,00 (92,25)

*Standardowo skrzydło drzwiowe szklone szybą SATIN MACADI



BASIC PALERMO



PALERMO 8/8
ORZECH SYCYLIJSKI



0/8 2/8 4/8 6/8

CENNIK

GRUPA KOLORYSTYCZNA	SZKLENIE	CENA W ZŁ: netto (brutto)				
		TYP: 0/8	TYP: 2/8	TYP: 4/8	TYP: 6/8	TYP: 8/8
A	SATIN DECO LUB CHINCHILA	325,00 (399,75)	325,00 (399,75)	325,00 (399,75)	325,00 (399,75)	325,00 (399,75)
B	SATIN DECO LUB CHINCHILA	475,00 (584,25)	475,00 (584,25)	475,00 (584,25)	475,00 (584,25)	475,00 (584,25)
D	SATIN DECO LUB CHINCHILA	345,00 (424,35)	345,00 (424,35)	345,00 (424,35)	345,00 (424,35)	345,00 (424,35)
	DOPLATA ZA ZMIANE SZKLENIA: LACOMAT LUB SATIN LINES	-	30,00 (36,90)	60,00 (73,80)	90,00 (110,70)	120,00 (147,60)

DOSTĘPNE SZEROKOŚCI

- / 60, 70, 80, 90, inne rozmiary dostępne za dopłatą

KONSTRUKCJA

- / ramiak MDF (ramiak drewniany dostępny za dopłatą)
- / wypełnienie: stabilizująca warstwa „plaster miodu”
- / powierzchnia z płyty HDF o grubości 3 mm

WYPOSAŻENIE

- / szyba satin deco o grubości 4 mm
- / zamek wpuszczany na klucz (możliwość zmiany na zamek z blokadą lub na wkładkę patentową)
- / zawiasy czopowe wkręcane 2 szt. (3 szt. w skrzydle drzwiowym 90)

WARIANTY OŚCIEŻNIC

- / stała: drewniana i MDF
- / regulowana: DIN, ZOS, drewniana i exclusive

DOSTĘPNE KOLORY:

GRUPA A

BIAŁY	DĄB
DĄB BIELONY	DĄB SREBRNY
OLCHA	ORZECH
WIĄZ SKANDYN.	

GRUPA B

BIAŁE DREWNO	BUK NATURALNY
DĄB ORANGE	DĄB ŻŁOTY
JABŁOŃ CIEMNA	OLCHA STRUKTURA
ORZECH CIEMNY	ORZECH STRUKTURA

GRUPA D

BUK BELGIJSKI	OLCHA BAWARSKA
ORZECH SYCYLIJSKI	WENGE BIESZCZ.

OPCJE ZA DOPLATĄ	CENA W ZŁ: netto (brutto)
NIETYPOWA SZEROKOŚĆ	
węższe do 5 mm	50,00 (61,50)
węższe powyżej 5 mm	70,00 (86,10)
szersze	70,00 (86,10)
szerokość 100 i 110	50,00 (61,50)
NIETYPOWA WYSOKOŚĆ	
krótsze do 60 mm	40,00 (49,20)
krótsze powyżej 60 mm	50,00 (61,50)
dłuższe do 10 mm	40,00 (49,20)
dłuższe od 11 mm do 300 mm (dotyczy grupy kolorystycznej B i D)	120,00 (147,60)
WENTYLACJA	
podcięcie wentylacyjne	30,00 (36,90)
tuleje wentylacyjne z tworzywa (kpl.)	15,00 (18,45)
tuleje wentylacyjne metalowe w kolorze nikiel lub brąz (szt.)	20,00 (24,60)
kratka wentylacyjna z tworzywa	40,00 (49,20)
kratka wentylacyjna z tworzywa w kolorze srebrny mat	50,00 (61,50)
kratka wentylacyjna ze stali nierdzewnej	200,00 (246,00)
INNE	
ramiak drewniany	30,00 (36,90)
wypełnienie płytą pełną Homalight (w skrzydłach drzwiowych 60, 70, 80 należy uwzględnić opłatę za dodatkowy zawias 15,00 (18,45))	90,00 (110,70)
dodatkowy zawias (wymagany dla skrzydeł drzwiowych: 110, od 60 do 80 wypełnionych płytą pełną Homalight, dłuższych od 11 mm do 300 mm)	15,00 (18,45)
zmiana położenia zamka	50,00 (61,50)
skrzydło drzwiowe bezprzylgowe do systemu przesuwne	80,00 (98,40)
skrzydło drzwiowe bierne do drzwi dwuskrzydłowych (uwzględnić dopłatę za ramiak drewniany)	80,00 (98,40)
wzmocnienie pod samozamykacz	40,00 (49,20)
felc 20 mm	40,00 (49,20)

BASIC MACADI-3



MACADI-3 3/3
OLCHA BAWARSKA



0/3



1/3



2/3

CENNIK

GRUPA KOLORYSTYCZNA	SZKLENIE*	CENA W ZŁ: netto (brutto)			
		TYP: 0/3	TYP: 1/3	TYP: 2/3	TYP: 3/3
A	SATIN MACADI, SATIN DECO LUB CHINCHILA	265,00 (325,95)	265,00 (325,95)	265,00 (325,95)	265,00 (325,95)
B	SATIN MACADI, SATIN DECO LUB CHINCHILA	415,00 (510,45)	415,00 (510,45)	415,00 (510,45)	415,00 (510,45)
D	SATIN MACADI, SATIN DECO LUB CHINCHILA	285,00 (350,55)	285,00 (350,55)	285,00 (350,55)	285,00 (350,55)
DOPŁATA ZA ZMIANĘ SZKLENIA: LACOMAT LUB SATIN LINES		-	25,00 (30,75)	50,00 (61,50)	75,00 (92,25)

*Standardowo skrzydło drzwiowe szklone szybą SATIN MACADI

BASIC CARSON

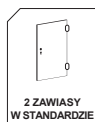
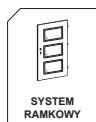

CARSON 04
DĄB BIELONY



01



02



03



05



06



07

CENNIK

GRUPA KOLORYSTYCZNA	SZKLENIE	CENA W ZŁ: netto (brutto)			
		TYPY: 01, 02	TYP: 03	TYPY: 04, 05	TYPY: 06, 07
A	SATIN DECO LUB CHINCHILA	260,00 (319,80)	225,00 (276,75)	260,00 (319,80)	325,00 (399,75)
B	SATIN DECO LUB CHINCHILA	410,00 (504,30)	380,00 (467,40)	410,00 (504,30)	480,00 (590,40)
D	SATIN DECO LUB CHINCHILA	280,00 (344,40)	245,00 (301,35)	280,00 (344,40)	345,00 (424,35)
DOPŁATA ZA ZMIANĘ SZKLENIA: LACOMAT LUB SATIN LINES		-	25,00 (30,75)	80,00 (98,40)	220,00 (270,60)

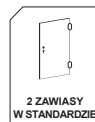

PANAMA 3/3
DĄB SREBRNY

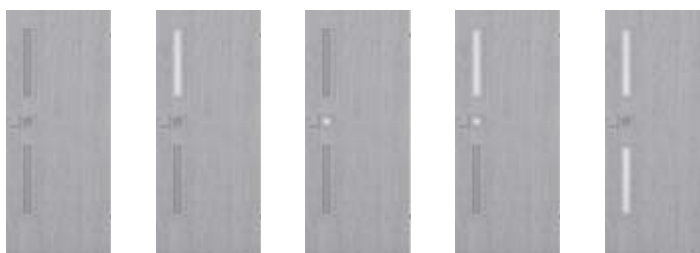

0/3 1/3 V1 1/3 V2 2/3 V1 2/3 V2

CENNIK

GRUPA KOLORYSTYCZNA	SZKLENIE	CENA W ZŁ: netto (brutto)					
		TYP: 0/3	TYP: 1/3v1	TYP: 1/3v2	TYP: 2/3v1	TYP: 2/3v2	TYP: 3/3
A	SATIN DECO LUB CHINCHILA	235,00 (289,05)	235,00 (289,05)	235,00 (289,05)	235,00 (289,05)	235,00 (289,05)	235,00 (289,05)
B	SATIN DECO LUB CHINCHILA	390,00 (479,70)	390,00 (479,70)	390,00 (479,70)	390,00 (479,70)	390,00 (479,70)	390,00 (479,70)
D	SATIN DECO LUB CHINCHILA	255,00 (313,65)	255,00 (313,65)	255,00 (313,65)	255,00 (313,65)	255,00 (313,65)	255,00 (313,65)
	DOPLATA ZA ZMIANE SZKLENIA: LACOMAT LUB SATIN LINES	-	15,00 (18,45)	4,00 (4,92)	19,00 (23,37)	30,00 (36,90)	34,00 (41,82)

DOSTĘPNE SZEROKOŚCI

- 60, 70, 80, 90, inne rozmiary dostępne za dopłatą

KONSTRUKCJA

- ramiak MDF (ramiak drewniany dostępny za dopłatą)
- wypełnienie: stabilizująca warstwa „plaster miodu”
- powierzchnia z płyty HDF o grubości 3 mm

WYPOSAŻENIE

- szyba satin deco o grubości 4 mm
- zamek wpuszczany na klucz (możliwość zmiany na zamek z blokadą lub na wkładkę patentową)
- zawiasy czopowe wkręcane 2 szt. (3 szt. w skrzydle drzwiowym 90)

WARIANTY OŚCIEŻNIC

- stała: drewniana i MDF
- regulowana: DIN, ZOS, drewniana i exclusive

DOSTĘPNE KOLORY:

GRUPA A

BIAŁY	DĄB
DĄB BIELONY	DĄB SREBRNY
OLCHA	ORZECH
WIĄZ SKANDYN.	

GRUPA B

BIAŁE DREWNO	BUK NATURALNY
DĄB ORANGE	DĄB ŻŁOTY
JABŁOŃ CIEMNA	OLCHA STRUKTURA
ORZECH CIEMNY	ORZECH STRUKTURA

GRUPA D

BUK BELGIJSKI	OLCHA BAWARSKA
ORZECH SYCYLIJSKI	WENGE BIESZCZ.

OPCJE ZA DOPLATĄ	CENA W ZŁ: netto (brutto)
NIETYPOWA SZEROKOŚĆ	
węższe do 5 mm	50,00 (61,50)
węższe powyżej 5 mm	70,00 (86,10)
szersze	70,00 (86,10)
szerokość 100 i 110	50,00 (61,50)
NIETYPOWA WYSOKOŚĆ	
krótsze do 60 mm	40,00 (49,20)
krótsze powyżej 60 mm	50,00 (61,50)
dłuższe do 10 mm	40,00 (49,20)
dłuższe od 11 mm do 300 mm (dotyczy grupy kolorystycznej B i D)	120,00 (147,60)
WENTYLACJA	
podcięcie wentylacyjne	30,00 (36,90)
tuleje wentylacyjne z tworzywa (kpl.)	15,00 (18,45)
tuleje wentylacyjne metalowe w kolorze nikiel lub brąz (szt.)	20,00 (24,60)
kratka wentylacyjna z tworzywa	40,00 (49,20)
kratka wentylacyjna z tworzywa w kolorze srebrny mat	50,00 (61,50)
kratka wentylacyjna ze stali nierdzewnej	200,00 (246,00)
INNE	
ramiak drewniany	30,00 (36,90)
wypełnienie płytą pełną Homalight (w skrzydłach drzwiowych 60, 70, 80 należy uwzględnić opłatę za dodatkowy zawias 15,00 (18,45))	90,00 (110,70)
dodatkowy zawias (wymagany dla skrzydeł drzwiowych: 110, od 60 do 80 wypełnionych płytą pełną Homalight, dłuższych od 11 mm do 300 mm)	15,00 (18,45)
zmiana położenia zamka	50,00 (61,50)
skrzydło drzwiowe bezprzylgowe do systemu przesuwnego	80,00 (98,40)
skrzydło drzwiowe bierne do drzwi dwuskrzydłowych (uwzględnić dopłatę za ramiak drewniany)	80,00 (98,40)
wzmocnienie pod samozamykacz	40,00 (49,20)
felc 20 mm	40,00 (49,20)

BASIC DENVER

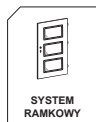

01



02

CENNIK

GRUPA KOLORYSTYCZNA	SZKLENIE	CENA W ZŁ: netto (brutto)		
		TYP: 01	TYP: 02	TYP: 03
A	SATIN DECO LUB CHINCHILA	240,00 (295,20)	220,00 (270,60)	240,00 (295,20)
B	SATIN DECO LUB CHINCHILA	400,00 (492,00)	380,00 (467,40)	400,00 (492,00)
D	SATIN DECO LUB CHINCHILA	260,00 (319,80)	240,00 (295,20)	260,00 (319,80)
	DOPLATA ZA ZMIANĘ SZKLENIA: LACOMAT LUB SATIN LINES	-	15,00 (18,45)	40,00 (49,20)

DENVER 03
ORZECH SYCYLIJSKI

BASIC PORTO

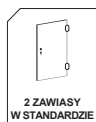
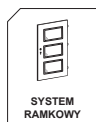

0/6



2/6



4/6

CENNIK

GRUPA KOLORYSTYCZNA	SZKLENIE	CENA W ZŁ: netto (brutto)			
		TYP: 0/6	TYP: 2/6	TYP: 4/6	TYP: 6/6
A	SATIN DECO LUB CHINCHILA	300,00 (369,00)	300,00 (369,00)	300,00 (369,00)	300,00 (369,00)
B	SATIN DECO LUB CHINCHILA	450,00 (553,50)	450,00 (553,50)	450,00 (553,50)	450,00 (553,50)
D	SATIN DECO LUB CHINCHILA	320,00 (393,60)	320,00 (393,60)	320,00 (393,60)	320,00 (393,60)
	DOPLATA ZA ZMIANĘ SZKLENIA: LACOMAT LUB SATIN LINES	-	30,00 (36,90)	60,00 (73,80)	90,00 (110,70)

PORTO 6/6
BUK BELGIJSKI

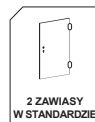

SAPPORO 4/4
OLCHA BAWARSKA



0/4 1/4 2/4 3/4

CENNIK

GRUPA KOLORYSTYCZNA	SZKLENIE*	CENA W ZŁ: netto (brutto)				
		TYP: 0/4	TYP: 1/4	TYP: 2/4	TYP: 3/4	TYP: 4/4
A	SATIN SAPPORO, SATIN DECO LUB CHINCHILA	270,00 (332,10)	270,00 (332,10)	270,00 (332,10)	270,00 (332,10)	270,00 (332,10)
B	SATIN SAPPORO, SATIN DECO LUB CHINCHILA	420,00 (516,60)	420,00 (516,60)	420,00 (516,60)	420,00 (516,60)	420,00 (516,60)
D	SATIN SAPPORO, SATIN DECO LUB CHINCHILA	290,00 (356,70)	290,00 (356,70)	290,00 (356,70)	290,00 (356,70)	290,00 (356,70)
	DOPLATA ZA ZMIANE SZKLENIA: LACOMAT LUB SATIN LINES	-	20,00 (24,60)	40,00 (49,20)	60,00 (73,80)	80,00 (98,40)

*Standardowo skrzydło drzwiowe szklone szybą SATIN SAPPORO

DOSTĘPNE SZEROKOŚCI

- / 60, 70, 80, 90, inne rozmiary dostępne za dopłatą

KONSTRUKCJA

- / ramiak MDF (ramiak drewniany dostępny za dopłatą)
- / wypełnienie: stabilizująca warstwa „plaster miodu”
- / powierzchnia z płyty HDF o grubości 3 mm

WYPOSAŻENIE

- / szyba satin deco o grubości 4 mm
- / zamek wpuszczany na klucz (możliwość zmiany na zamek z blokadą lub na wkładkę patentową)
- / zawiasy czopowe wkręcane 2 szt. (3 szt. w skrzydle drzwiowym 90)

WARIANTY OŚCIEŻNIC

- / stała: drewniana i MDF
- / regulowana: DIN, ZOS, drewniana i exclusive

DOSTĘPNE KOLORY:

GRUPA A

BIAŁY	DĄB
DĄB BIELONY	DĄB SREBRNY
OLCHA	ORZECH
WIĄZ SKANDYN.	

GRUPA B

BIAŁE DREWNO	BUK NATURALNY
DĄB ORANGE	DĄB ŻŁOTY
JABŁOŃ CIEMNA	OLCHA STRUKTURA
ORZECH CIEMNY	ORZECH STRUKTURA

GRUPA D

BUK BELGIJSKI	OLCHA BAWARSKA
ORZECH SYCYLIJSKI	WENGE BIESZCZ.

OPCJE ZA DOPLATĄ	CENA W ZŁ: netto (brutto)
NIETYPOWA SZEROKOŚĆ	
węższe do 5 mm	50,00 (61,50)
węższe powyżej 5 mm	70,00 (86,10)
szersze	70,00 (86,10)
szerokość 100 i 110	50,00 (61,50)
NIETYPOWA WYSOKOŚĆ	
krótsze do 60 mm	40,00 (49,20)
krótsze powyżej 60 mm	50,00 (61,50)
dłuższe do 10 mm	40,00 (49,20)
dłuższe od 11 mm do 300 mm (dotyczy grupy kolorystycznej B i D)	120,00 (147,60)
WENTYLACJA	
podcięcie wentylacyjne	30,00 (36,90)
tuleje wentylacyjne z tworzywa (kpl.)	15,00 (18,45)
tuleje wentylacyjne metalowe w kolorze nikiel lub brąz (szt.)	20,00 (24,60)
kratka wentylacyjna z tworzywa	40,00 (49,20)
kratka wentylacyjna z tworzywa w kolorze srebrny mat	50,00 (61,50)
kratka wentylacyjna ze stali nierdzewnej	200,00 (246,00)
INNE	
ramiak drewniany	30,00 (36,90)
wypełnienie płytą pełną Homalight (w skrzydłach drzwiowych 60, 70, 80 należy uwzględnić opłatę za dodatkowy zawias 15,00 (18,45))	90,00 (110,70)
dodatkowy zawias (wymagany dla skrzydeł drzwiowych: 110, od 60 do 80 wypełnionych płytą pełną Homalight, dłuższych od 11 mm do 300 mm)	15,00 (18,45)
zmiana położenia zamka	50,00 (61,50)
skrzydło drzwiowe bezprzylgowe do systemu przesuwne	80,00 (98,40)
skrzydło drzwiowe bierne do drzwi dwuskrzydłowych (uwzględnić dopłatę za ramiak drewniany)	80,00 (98,40)
wzmocnienie pod samozamykacz	40,00 (49,20)
felc 20 mm	40,00 (49,20)

BASIC RIMINI



0/5



1/5



2/5



3/5



4/5

CENNIK

GRUPA KOLORYSTYCZNA	SZKLENIE	CENA W ZŁ: netto (brutto)					
		TYP: 0/5	TYP: 1/5	TYP: 2/5	TYP: 3/5	TYP: 4/5	TYP: 5/5
A	SATIN DECO LUB CHINCHILA	325,00 (399,75)	325,00 (399,75)	325,00 (399,75)	325,00 (399,75)	325,00 (399,75)	325,00 (399,75)
B	SATIN DECO LUB CHINCHILA	475,00 (584,25)	475,00 (584,25)	475,00 (584,25)	475,00 (584,25)	475,00 (584,25)	475,00 (584,25)
D	SATIN DECO LUB CHINCHILA	345,00 (424,35)	345,00 (424,35)	345,00 (424,35)	345,00 (424,35)	345,00 (424,35)	345,00 (424,35)
	DOPLATA ZA ZMIANE SZKLENIA: LACOMAT LUB SATIN LINES	-	35,00 (43,05)	70,00 (86,10)	105,00 (129,15)	140,00 (172,20)	175,00 (215,25)

RIMINI 5/5
ORZECH SYCYLIJSKI

BASIC SOFIA

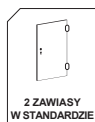
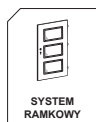

0/3



1/3



2/3

CENNIK

GRUPA KOLORYSTYCZNA	SZKLENIE	CENA W ZŁ: netto (brutto)			
		TYP: 0/3	TYP: 1/3	TYP: 2/3	TYP: 3/3
A	SATIN DECO LUB CHINCHILA	320,00 (393,60)	320,00 (393,60)	320,00 (393,60)	320,00 (393,60)
B	SATIN DECO LUB CHINCHILA	470,00 (578,10)	470,00 (578,10)	470,00 (578,10)	470,00 (578,10)
D	SATIN DECO LUB CHINCHILA	340,00 (418,20)	340,00 (418,20)	340,00 (418,20)	340,00 (418,20)
	DOPLATA ZA ZMIANE SZKLENIA: LACOMAT LUB SATIN LINES	-	65,00 (79,95)	130,00 (159,90)	195,00 (239,85)

SOFIA 3/3
DĄB SREBRNY

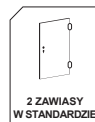

MALTA 4/4
DĄB BIELONY



0/4 1/4 2/4 3/4

CENNIK

GRUPA KOLORYSTYCZNA	SZKLENIE	CENA W ZŁ: netto (brutto)				
		TYP: 0/4	TYP: 1/4	TYP: 2/4	TYP: 3/4	TYP: 4/4
A	SATIN DECO LUB CHINCHILA	255,00 (313,65)	255,00 (313,65)	255,00 (313,65)	255,00 (313,65)	255,00 (313,65)
B	SATIN DECO LUB CHINCHILA	405,00 (498,15)	405,00 (498,15)	405,00 (498,15)	405,00 (498,15)	405,00 (498,15)
D	SATIN DECO LUB CHINCHILA	275,00 (338,25)	275,00 (338,25)	275,00 (338,25)	275,00 (338,25)	275,00 (338,25)
	DOPŁATA ZA ZMIANĘ SZKLENIA: LACOMAT LUB SATIN LINES	-	14,00 (17,22)	28,00 (34,44)	42,00 (51,66)	56,00 (68,88)

DOSTĘPNE SZEROKOŚCI

- / 60, 70, 80, 90, inne rozmiary dostępne za dopłatą

KONSTRUKCJA

- / ramiak MDF (ramiak drewniany dostępny za dopłatą)
- / wypełnienie: stabilizująca warstwa „plaster miodu”
- / powierzchnia z płyty HDF o grubości 3 mm

WYPOSAŻENIE

- / szyba satin deco o grubości 4 mm
- / zamek wpuszczany na klucz (możliwość zmiany na zamek z blokadą lub na wkładkę patentową)
- / zawiasy czopowe wkręcane 2 szt. (3 szt. w skrzydle drzwiowym 90)

WARIANTY OŚCIEŻNIC

- / stała: drewniana i MDF
- / regulowana: DIN, ZOS, drewniana i exclusive

DOSTĘPNE KOLORY:

GRUPA A

BIAŁY	DĄB
DĄB BIELONY	DĄB SREBRNY
OLCHA	ORZECH
WIĄZ SKANDYN.	

GRUPA B

BIAŁE DREWNO	BUK NATURALNY
DĄB ORANGE	DĄB ŻŁOTY
JABŁOŃ CIEMNA	OLCHA STRUKTURA
ORZECH CIEMNY	ORZECH STRUKTURA

GRUPA D

BUK BELGIJSKI	OLCHA BAWARSKA
ORZECH SYCYLIJSKI	WENGE BIESZCZ.

OPCJE ZA DOPLATĄ	CENA W ZŁ: netto (brutto)
NIETYPOWA SZEROKOŚĆ	
węższe do 5 mm	50,00 (61,50)
węższe powyżej 5 mm	70,00 (86,10)
szersze	70,00 (86,10)
szerokość 100 i 110	50,00 (61,50)
NIETYPOWA WYSOKOŚĆ	
krótsze do 60 mm	40,00 (49,20)
krótsze powyżej 60 mm	50,00 (61,50)
dłuższe do 10 mm	40,00 (49,20)
dłuższe od 11 mm do 300 mm (dotyczy grupy kolorystycznej B i D)	120,00 (147,60)
WENTYLACJA	
podcięcie wentylacyjne	30,00 (36,90)
tuleje wentylacyjne z tworzywa (kpl.)	15,00 (18,45)
tuleje wentylacyjne metalowe w kolorze nikiel lub brąz (szt.)	20,00 (24,60)
kratka wentylacyjna z tworzywa	40,00 (49,20)
kratka wentylacyjna z tworzywa w kolorze srebrny mat	50,00 (61,50)
kratka wentylacyjna ze stali nierdzewnej	200,00 (246,00)
INNE	
ramiak drewniany	30,00 (36,90)
wypełnienie płytą pełną Homalight (w skrzydłach drzwiowych 60, 70, 80 należy uwzględnić opłatę za dodatkowy zawias 15,00 (18,45))	90,00 (110,70)
dodatkowy zawias (wymagany dla skrzydeł drzwiowych: 110, od 60 do 80 wypełnionych płytą pełną Homalight, dłuższych od 11 mm do 300 mm)	15,00 (18,45)
zmiana położenia zamka	50,00 (61,50)
skrzydło drzwiowe bezprzylgowe do systemu przesuwnego	80,00 (98,40)
skrzydło drzwiowe bierne do drzwi dwuskrzydłowych (uwzględnić dopłatę za ramiak drewniany)	80,00 (98,40)
wzmocnienie pod samozamykacz	40,00 (49,20)
felc 20 mm	40,00 (49,20)

BASIC LIMA



LIMA 3/3
DĄB SREBRNY



0/3



1/3



1/1



2/2

CENNIK

GRUPA KOLORYSTYCZNA	SZKLENIE	CENA W ZŁ: netto (brutto)			
		TYP: 0/3	TYPY: 1/3, 1/1	TYP: 2/2	TYP: 3/3
A	SATIN DECO LUB CHINCHILA	245,00 (301,35)	245,00 (301,35)	245,00 (301,35)	245,00 (301,35)
B	SATIN DECO LUB CHINCHILA	400,00 (492,00)	400,00 (492,00)	400,00 (492,00)	400,00 (492,00)
D	SATIN DECO LUB CHINCHILA	265,00 (325,95)	265,00 (325,95)	265,00 (325,95)	265,00 (325,95)
	DOPLATA ZA ZMIANĘ SZKLENIA: LACOMAT LUB SATIN LINES	-	14,00 (17,22)	28,00 (34,44)	42,00 (51,66)

BASIC VIENNA

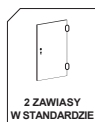
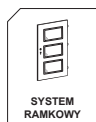

VIENNA 3/3
DĄB SREBRNY

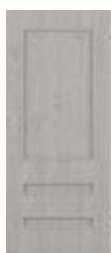

0/3



0/4



0/5



1/3



1/4



1/5



4/4



5/5

CENNIK

GRUPA KOLORYSTYCZNA	SZKLENIE	CENA W ZŁ: netto (brutto) / TYP:									
		0/3	1/3	3/3	0/4	1/4	4/4	0/5	1/5	5/5	
A	SATIN DECO LUB CHINCHILA	325,00 (399,75)	325,00 (399,75)	325,00 (399,75)	325,00 (399,75)	325,00 (399,75)	325,00 (399,75)	325,00 (399,75)	325,00 (399,75)	325,00 (399,75)	325,00 (399,75)
B	SATIN DECO LUB CHINCHILA	470,00 (578,10)	470,00 (578,10)	470,00 (578,10)	470,00 (578,10)	470,00 (578,10)	470,00 (578,10)	470,00 (578,10)	470,00 (578,10)	470,00 (578,10)	470,00 (578,10)
D	SATIN DECO LUB CHINCHILA	345,00 (424,35)	345,00 (424,35)	345,00 (424,35)	345,00 (424,35)	345,00 (424,35)	345,00 (424,35)	345,00 (424,35)	345,00 (424,35)	345,00 (424,35)	345,00 (424,35)
	DOPLATA ZA ZMIANĘ SZKLENIA: LACOMAT LUB SATIN LINES	-	140,00 (172,20)	170,00 (209,10)	-	110,00 (135,30)	155,00 (190,65)	-	70,00 (86,10)	130,00 (159,90)	



SYSTEM
RAMKOWY



KONSTRUKCJA
MDF

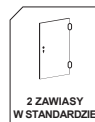

2 ZAWIASY
W STANDARDZIE

BASIC BOSTON



BOSTON 05
WIĄZ SKANDYNAWSKI



01

02

03

04

06

CENNIK

GRUPA KOLORY- STYCZNA	SZKLENIE	CENA W ZŁ: netto (brutto)					
		TYP: 01	TYP: 02	TYP: 03	TYP: 04	TYP: 05	TYP: 06
A	SATIN DECO LUB CHINCHILA	300,00 (369,00)	300,00 (369,00)	250,00 (307,50)	250,00 (307,50)	300,00 (369,00)	300,00 (369,00)
B	SATIN DECO LUB CHINCHILA	450,00 (553,50)	450,00 (553,50)	400,00 (492,00)	400,00 (492,00)	450,00 (553,50)	450,00 (553,50)
D	SATIN DECO LUB CHINCHILA	320,00 (393,60)	320,00 (393,60)	270,00 (332,10)	270,00 (332,10)	320,00 (393,60)	320,00 (393,60)
	DOPLATA ZA ZMIANĘ SZKLENIA: LACOMAT LUB SATIN LINES	-	-	25,00 (30,75)	50,00 (61,50)	60,00 (73,80)	120,00 (147,60)

DOSTĘPNE SZEROKOŚCI

- / 60, 70, 80, 90, inne rozmiary dostępne za dopłatą

KONSTRUKCJA

- / ramiak MDF (ramiak drewniany dostępny za dopłatą)
- / wypełnienie: stabilizująca warstwa „plaster miodu”
- / powierzchnia z płyty HDF o grubości 3 mm

WYPOSAŻENIE

- / szyba satin deco o grubości 4 mm
- / zamek wpuszczany na klucz (możliwość zmiany na zamek z blokadą lub na wkładkę patentową)
- / zawiasy czopowe wkręcane 2 szt. (3 szt. w skrzydle drzwiowym 90)

WARIANTY OŚCIEŻNIC

- / stała: drewniana i MDF
- / regulowana: DIN, ZOS, drewniana i exclusive

DOSTĘPNE KOLORY:

GRUPA A



BIAŁY	DĄB
DĄB BIELONY	DĄB SREBRNY
OLCHA	ORZECH
WIĄZ SKANDYN.	

GRUPA B



BIAŁE DREWNO	BUK NATURALNY
DĄB ORANGE	DĄB ŻŁOTY
JABŁOŃ CIEMNA	OLCHA STRUKTURA
ORZECH CIEMNY	ORZECH STRUKTURA

GRUPA D



BUK BELGIJSKI	OLCHA BAWARSKA
ORZECH SYCYLIJSKI	WENGE BIESZCZ.

OPCJE ZA DOPLATĄ	CENA W ZŁ: netto (brutto)
NIETYPOWA SZEROKOŚĆ	
węższe do 5 mm	50,00 (61,50)
węższe powyżej 5 mm	70,00 (86,10)
szersze	70,00 (86,10)
szerokość 100 i 110	50,00 (61,50)
NIETYPOWA WYSOKOŚĆ	
krótsze do 60 mm	40,00 (49,20)
krótsze powyżej 60 mm	50,00 (61,50)
dłuższe do 10 mm	40,00 (49,20)
dłuższe od 11 mm do 300 mm (dotyczy grupy kolorystycznej B i D)	120,00 (147,60)
WENTYLACJA	
podcięcie wentylacyjne	30,00 (36,90)
tuleje wentylacyjne z tworzywa (kpl.)	15,00 (18,45)
tuleje wentylacyjne metalowe w kolorze nikiel lub brąz (szt.)	20,00 (24,60)
kratka wentylacyjna z tworzywa	40,00 (49,20)
kratka wentylacyjna z tworzywa w kolorze srebrny mat	50,00 (61,50)
kratka wentylacyjna ze stali nierdzewnej	200,00 (246,00)
INNE	
ramiak drewniany	30,00 (36,90)
wypełnienie płytą pełną Homalight (w skrzydłach drzwiowych 60, 70, 80 należy uwzględnić opłatę za dodatkowy zawias 15,00 (18,45))	90,00 (110,70)
dodatkowy zawias (wymagany dla skrzydeł drzwiowych: 110, od 60 do 80 wypełnionych płytą pełną Homalight, dłuższych od 11 mm do 300 mm)	15,00 (18,45)
zmiana położenia zamka	50,00 (61,50)
skrzydło drzwiowe bezprzylgowe do systemu przesuwnego	80,00 (98,40)
skrzydło drzwiowe bierne do drzwi dwuskrzydłowych (uwzględnić dopłatę za ramiak drewniany)	80,00 (98,40)
wzmocnienie pod samozamykacz	40,00 (49,20)
felc 20 mm	40,00 (49,20)

BASIC LYON

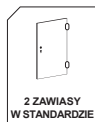
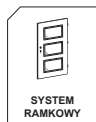

01



02



04

CENNIK

GRUPA KOLORYSTYCZNA	SZKLENIE	CENA W ZŁ: netto (brutto)			
		TYP: 01	TYP: 02	TYP: 03	TYP: 04
A	SATIN DECO LUB CHINCHILA	320,00 (393,60)	320,00 (393,60)	320,00 (393,60)	320,00 (393,60)
B	SATIN DECO LUB CHINCHILA	475,00 (584,25)	475,00 (584,25)	475,00 (584,25)	475,00 (584,25)
D	SATIN DECO LUB CHINCHILA	340,00 (418,20)	340,00 (418,20)	340,00 (418,20)	340,00 (418,20)
	DOPEŁATA ZA ZMIANĘ SZKLENIA: LACOMAT LUB SATIN LINES	-	55,00 (67,65)	120,00 (147,60)	175,00 (215,25)

LYON 03
BUK BELGIJSKI

BASIC VIGO

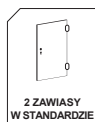
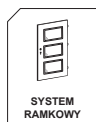

01



02

CENNIK

GRUPA KOLORYSTYCZNA	SZKLENIE	CENA W ZŁ: netto (brutto)		
		TYP: 01	TYP: 02	TYP: 03
A	SATIN DECO LUB CHINCHILA	330,00 (405,90)	260,00 (319,80)	330,00 (405,90)
B	SATIN DECO LUB CHINCHILA	480,00 (590,40)	410,00 (504,30)	480,00 (590,40)
D	SATIN DECO LUB CHINCHILA	350,00 (430,50)	280,00 (344,40)	350,00 (430,50)
	DOPEŁATA ZA ZMIANĘ SZKLENIA: LACOMAT LUB SATIN LINES	-	45,00 (55,35)	130,00 (159,90)

VIGO 03
ORZECH SYCYLIJSKI



SYSTEM
RAMKOWY



KONSTRUKCJA
MDF

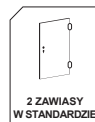

2 ZAWIASY
W STANDARDZIE



WENECJA 03
OLCHA BAWARSKA



01



02

CENNIK

GRUPA KOLORY- STYCZNA	SZKLENIE	CENA W ZŁ: netto (brutto)		
		TYP: 01	TYP: 02	TYP: 03
A	SATIN DECO LUB CHINCHILA	320,00 (393,60)	270,00 (332,10)	320,00 (393,60)
B	SATIN DECO LUB CHINCHILA	470,00 (578,10)	420,00 (516,60)	470,00 (578,10)
D	SATIN DECO LUB CHINCHILA	340,00 (418,20)	290,00 (356,70)	340,00 (418,20)
	DOPLATA ZA ZMIANE SZKLENIA: LACOMAT LUB SATIN LINES	-	45,00 (55,35)	85,00 (104,55)

DOSTĘPNE SZEROKOŚCI

- / 60, 70, 80, 90, inne rozmiary dostępne za dopłatą

KONSTRUKCJA

- / ramiak MDF (ramiak drewniany dostępny za dopłatą)
- / wypełnienie: stabilizująca warstwa „plaster miodu”
- / powierzchnia z płyty HDF o grubości 3 mm

WYPOSAŻENIE

- / szyba satin deco o grubości 4 mm
- / zamek wpuszczany na klucz (możliwość zmiany na zamek z blokadą lub na wkładkę patentową)
- / zawiasy czopowe wkręcane 2 szt. (3 szt. w skrzydle drzwiowym 90)

WARIANTY OŚCIEŻNIC

- / stała: drewniana i MDF
- / regulowana: DIN, ZOS, drewniana i exclusive

DOSTĘPNE KOLORY:

GRUPA A



BIAŁY	DĄB
DĄB BIELONY	DĄB SREBRNY
OLCHA	ORZECH
WIAZ SKANDYN.	

GRUPA B



BIAŁE DREWNO	BUK NATURALNY
DĄB ORANGE	DĄB ŻŁOTY
JABŁOŃ CIEMNA	OLCHA STRUKTURA
ORZECH CIEMNY	ORZECH STRUKTURA

GRUPA D



BUK BELGIJSKI	OLCHA BAWARSKA
ORZECH SYCYLIJSKI	WENGE BIESZCZ.

OPCJE ZA DOPLATĄ	CENA W ZŁ: netto (brutto)
NIETYPOWA SZEROKOŚĆ	
węższe do 5 mm	50,00 (61,50)
węższe powyżej 5 mm	70,00 (86,10)
szersze	70,00 (86,10)
szerokość 100 i 110	50,00 (61,50)
NIETYPOWA WYSOKOŚĆ	
krótsze do 60 mm	40,00 (49,20)
krótsze powyżej 60 mm	50,00 (61,50)
dłuższe do 10 mm	40,00 (49,20)
dłuższe od 11 mm do 300 mm (dotyczy grupy kolorystycznej B i D)	120,00 (147,60)
WENTYLACJA	
podcięcie wentylacyjne	30,00 (36,90)
tuleje wentylacyjne z tworzywa (kpl.)	15,00 (18,45)
tuleje wentylacyjne metalowe w kolorze nikiel lub brąz (szt.)	20,00 (24,60)
kratka wentylacyjna z tworzywa	40,00 (49,20)
kratka wentylacyjna z tworzywa w kolorze srebrny mat	50,00 (61,50)
kratka wentylacyjna ze stali nierdzewnej	200,00 (246,00)
INNE	
ramiak drewniany	30,00 (36,90)
wypełnienie płytą pełną Homalight (w skrzydłach drzwiowych 60, 70, 80 należy uwzględnić opłatę za dodatkowy zawias 15,00 (18,45))	90,00 (110,70)
dodatkowy zawias (wymagany dla skrzydeł drzwiowych: 110, od 60 do 80 wypełnionych płytą pełną Homalight, dłuższych od 11 mm do 300 mm)	15,00 (18,45)
zmiana położenia zamka	50,00 (61,50)
skrzydło drzwiowe bezprzylgowe do systemu przesuwnego	80,00 (98,40)
skrzydło drzwiowe bierne do drzwi dwuskrzydłowych (uwzględnić dopłatę za ramiak drewniany)	80,00 (98,40)
wzmocnienie pod samozamykacz	40,00 (49,20)
felc 20 mm	40,00 (49,20)

BASIC VERONA

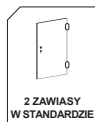
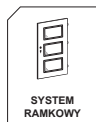

0/4



1/4



2/4



3/4

CENNIK

GRUPA KOLORYSTYCZNA	SZKLENIE	CENA W ZŁ: netto (brutto)				
		TYP: 0/4	TYP: 1/4	TYP: 2/4	TYP: 3/4	TYP: 4/4
A	SATIN DECO LUB CHINCHILA	270,00 (332,10)	270,00 (332,10)	270,00 (332,10)	270,00 (332,10)	270,00 (332,10)
B	SATIN DECO LUB CHINCHILA	460,00 (565,80)	460,00 (565,80)	460,00 (565,80)	460,00 (565,80)	460,00 (565,80)
D	SATIN DECO LUB CHINCHILA	290,00 (356,70)	290,00 (356,70)	290,00 (356,70)	290,00 (356,70)	290,00 (356,70)
	DOPLATA ZA ZMIANE SZKLENIA: LACOMAT LUB SATIN LINES	-	15,00 (18,45)	30,00 (36,90)	45,00 (55,35)	60,00 (73,80)

VERONA 4/4
DĄB BIELONY

BASIC VEDI

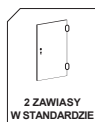
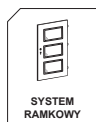

0/5



1/5



2/5



3/5



4/5

CENNIK

GRUPA KOLORYSTYCZNA	SZKLENIE	CENA W ZŁ: netto (brutto)					
		TYP: 0/5	TYP: 1/5	TYP: 2/5	TYP: 3/5	TYP: 4/5	TYP: 5/5
A	SATIN DECO LUB CHINCHILA	255,00 (313,65)	255,00 (313,65)	255,00 (313,65)	255,00 (313,65)	255,00 (313,65)	255,00 (313,65)
B	SATIN DECO LUB CHINCHILA	440,00 (541,20)	440,00 (541,20)	440,00 (541,20)	440,00 (541,20)	440,00 (541,20)	440,00 (541,20)
D	SATIN DECO LUB CHINCHILA	275,00 (338,25)	275,00 (338,25)	275,00 (338,25)	275,00 (338,25)	275,00 (338,25)	275,00 (338,25)
	DOPLATA ZA ZMIANE SZKLENIA: LACOMAT LUB SATIN LINES	-	10,00 (12,30)	20,00 (24,60)	30,00 (36,90)	40,00 (49,20)	50,00 (61,50)

VEDI 5/5
DĄB SREBRNY



BASIC VENTE



VENTE 4/4
OLCHA

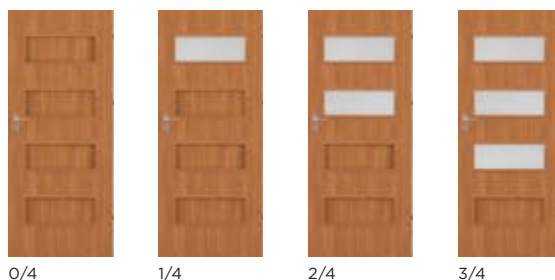

0/4

1/4

2/4

3/4

CENNIK

GRUPA KOLORYSTYCZNA	SZKLENIE	CENA W ZŁ: netto (brutto)				
		TYP: 0/4	TYP: 1/4	TYP: 2/4	TYP: 3/4	TYP: 4/4
A	SATIN DECO LUB CHINCHILA	320,00 (393,60)	320,00 (393,60)	320,00 (393,60)	320,00 (393,60)	320,00 (393,60)
B	SATIN DECO LUB CHINCHILA	470,00 (578,10)	470,00 (578,10)	470,00 (578,10)	470,00 (578,10)	470,00 (578,10)
D	SATIN DECO LUB CHINCHILA	340,00 (418,20)	340,00 (418,20)	340,00 (418,20)	340,00 (418,20)	340,00 (418,20)
	DOPLATA ZA ZMIANE SZKLENIA: LACOMAT LUB SATIN LINES	-	35,00 (43,05)	70,00 (86,10)	105,00 (129,15)	140,00 (172,20)

DOSTĘPNE SZEROKOŚCI

- / 60, 70, 80, 90, inne rozmiary dostępne za dopłatą

KONSTRUKCJA

- / ramiak MDF (ramiak drewniany dostępny za dopłatą)
- / wypełnienie: stabilizująca warstwa „plaster miodu”
- / powierzchnia z płyty HDF o grubości 3 mm

WYPOSAŻENIE

- / szyba satin deco o grubości 4 mm
- / zamek wpuszczany na klucz (możliwość zmiany na zamek z blokadą lub na wkładkę patentową)
- / zawiasy czopowe wkręcane 2 szt. (3 szt. w skrzydle drzwiowym 90)

WARIANTY OŚCIEŻNIC

- / stała: drewniana i MDF
- / regulowana: DIN, ZOS, drewniana i exclusive

DOSTĘPNE KOLORY:

GRUPA A



BIAŁY	DĄB
DĄB BIELONY	DĄB SREBRNY
OLCHA	ORZECH
WIĄZ SKANDYN.	

GRUPA B



BIAŁE DREWNO	BUK NATURALNY
DĄB ORANGE	DĄB ŻŁOTY
JABŁOŃ CIEMNA	OLCHA STRUKTURA
ORZECH CIEMNY	ORZECH STRUKTURA

GRUPA D



BUK BELGIJSKI	OLCHA BAWARSKA
ORZECH SYCYLIJSKI	WENGE BIESZCZ.

OPCJE ZA DOPLATĄ	CENA W ZŁ: netto (brutto)
NIETYPOWA SZEROKOŚĆ	
węższe do 5 mm	50,00 (61,50)
węższe powyżej 5 mm	70,00 (86,10)
szersze	70,00 (86,10)
szerokość 100 i 110	50,00 (61,50)
NIETYPOWA WYSOKOŚĆ	
krótsze do 60 mm	40,00 (49,20)
krótsze powyżej 60 mm	50,00 (61,50)
dłuższe do 10 mm	40,00 (49,20)
dłuższe od 11 mm do 300 mm (dotyczy grupy kolorystycznej B i D)	120,00 (147,60)
WENTYLACJA	
podcięcie wentylacyjne	30,00 (36,90)
tuleje wentylacyjne z tworzywa (kpl.)	15,00 (18,45)
tuleje wentylacyjne metalowe w kolorze nikiel lub brąz (szt.)	20,00 (24,60)
kratka wentylacyjna z tworzywa	40,00 (49,20)
kratka wentylacyjna z tworzywa w kolorze srebrny mat	50,00 (61,50)
kratka wentylacyjna ze stali nierdzewnej	200,00 (246,00)
INNE	
ramiak drewniany	30,00 (36,90)
wypełnienie płytą pełną Homalight (w skrzydłach drzwiowych 60, 70, 80 należy uwzględnić opłatę za dodatkowy zawias 15,00 (18,45))	90,00 (110,70)
dodatkowy zawias (wymagany dla skrzydeł drzwiowych: 110, od 60 do 80 wypełnionych płytą pełną Homalight, dłuższych od 11 mm do 300 mm)	15,00 (18,45)
zmiana położenia zamka	50,00 (61,50)
skrzydło drzwiowe bezprzylgowe do systemu przesuwnego	80,00 (98,40)
skrzydło drzwiowe bierne do drzwi dwuskrzydłowych (uwzględnić dopłatę za ramiak drewniany)	80,00 (98,40)
wzmocnienie pod samozamykacz	40,00 (49,20)
felc 20 mm	40,00 (49,20)

BASIC CLASIC

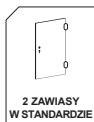

CLASIC 03
BIAŁY



01

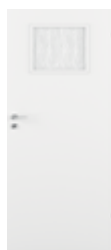

02

CENNIK

GRUPA KOLORYSTYCZNA	SZKLENIE	CENA W ZŁ: netto (brutto)		
		TYP: 01	TYP: 02	TYP: 03
A	KORA BIAŁA LUB CHINCHILA	250,00 (307,50)	210,00 (258,30)	250,00 (307,50)
B	KORA BIAŁA LUB CHINCHILA	400,00 (492,00)	360,00 (442,80)	400,00 (492,00)
D	KORA BIAŁA LUB CHINCHILA	270,00 (332,10)	230,00 (282,90)	270,00 (332,10)
	DOPLATA ZA ZMIANĘ SZKLENIA: SATIN DECO	-	25,00 (30,75)	85,00 (104,55)
	DOPLATA ZA ZMIANĘ SZKLENIA: LACOMAT LUB SATIN LINES	-	35,00 (43,05)	130,00 (159,90)

DOSTĘPNE SZEROKOŚCI

- 60, 70, 80, 90, inne rozmiary dostępne za dopłatą

KONSTRUKCJA

- ramiak MDF (ramiak drewniany dostępny za dopłatą)
- wypełnienie: stabilizująca warstwa „plaster miodu”
- powierzchnia z płyty HDF o grubości 3 mm

WYPOSAŻENIE

- szyba kora biała o grubości 4 mm
- zamek wpuszczany na klucz (możliwość zmiany na zamek z blokadą lub na wkładkę patentową)
- zawiasy czopowe wkręcane 2 szt. (3 szt. w skrzydle drzwiowym 90)

WARIANTY OŚCIEŻNIC

- stała: drewniana i MDF
- regulowana: DIN, ZOS, drewniana i exclusive

DOSTĘPNE KOLORY:

GRUPA A

BIAŁY	DĄB
DĄB BIELONY	DĄB SREBRNY
OLCHA	ORZECH
WIĄZ SKANDYN.	

GRUPA B

BIAŁE DREWNO	BUK NATURALNY
DĄB ORANGE	DĄB ŻŁOTY
JABŁOŃ CIEMNA	OLCHA STRUKTURA
ORZECH CIEMNY	ORZECH STRUKTURA

GRUPA D

BUK BELGIJSKI	OLCHA BAWARSKA
ORZECH SYCYLIJSKI	WENGE BIESZCZ.

OPCJE ZA DOPLATĄ	CENA W ZŁ: netto (brutto)
NIETYPOWA SZEROKOŚĆ	
węższe do 5 mm	50,00 (61,50)
węższe powyżej 5 mm	70,00 (86,10)
szersze	70,00 (86,10)
szerokość 100 i 110	50,00 (61,50)
NIETYPOWA WYSOKOŚĆ	
krótsze do 60 mm	40,00 (49,20)
krótsze powyżej 60 mm	50,00 (61,50)
dłuższe do 10 mm	40,00 (49,20)
dłuższe od 11 mm do 300 mm (dotyczy grupy kolorystycznej B i D)	120,00 (147,60)
WENTYLACJA	
podcięcie wentylacyjne	30,00 (36,90)
tuleje wentylacyjne z tworzywa (kpl.)	15,00 (18,45)
tuleje wentylacyjne metalowe w kolorze nikiel lub brąz (szt.)	20,00 (24,60)
kratka wentylacyjna z tworzywa	40,00 (49,20)
kratka wentylacyjna z tworzywa w kolorze srebrny mat	50,00 (61,50)
kratka wentylacyjna ze stali nierdzewnej	200,00 (246,00)
INNE	
ramiak drewniany	30,00 (36,90)
wypełnienie płytą pełną Homalight (w skrzydłach drzwiowych 60, 70, 80 należy uwzględnić opłatę za dodatkowy zawias 15,00 (18,45))	90,00 (110,70)
dodatkowy zawias (wymagany dla skrzydeł drzwiowych: 110, od 60 do 80 wypełnionych płytą pełną Homalight, dłuższych od 11 mm do 300 mm)	15,00 (18,45)
zmiana położenia zamka	50,00 (61,50)
skrzydło drzwiowe bezprzylgowe do systemu przesuwne	80,00 (98,40)
skrzydło drzwiowe bierne do drzwi dwuskrzydłowych (uwzględnić dopłatę za ramiak drewniany)	80,00 (98,40)
wzmocnienie pod samozamykacz	40,00 (49,20)
felc 20 mm	40,00 (49,20)

SYSTEM
RAMKOWYKONSTRUKCJA
MDF2 ZAWIASY
W STANDARDZIE

BASIC STANDARD

CENNIK

GRUPA KOLORYSTYCZNA	SZKLENIE	CENA W ZŁ: netto (brutto)		
		TYP: 02	TYP: 03	TYP: 04
A	KORA BIAŁA LUB CHINCHILA	240,00 (295,20)	290,00 (356,70)	365,00 (448,95)
B	KORA BIAŁA LUB CHINCHILA	400,00 (492,00)	440,00 (541,20)	515,00 (633,45)
D	KORA BIAŁA LUB CHINCHILA	260,00 (319,80)	310,00 (381,30)	385,00 (473,55)
	DOPLATA ZA ZMIANĘ SZKLENIA: SATIN DECO	25,00 (30,75)	85,00 (104,55)	130,00 (159,90)
	DOPLATA ZA ZMIANĘ SZKLENIA: LACOMAT LUB SATIN LINES	35,00 (43,05)	130,00 (159,90)	195,00 (239,85)

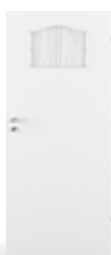
STANDARD 03
BIAŁY

02

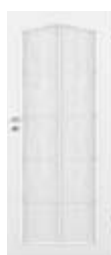

04

DOSTĘPNE SZEROKOŚCI

- 60, 70, 80, 90, inne rozmiary dostępne za dopłatą

KONSTRUKCJA

- ramiak MDF (ramiak drewniany dostępny za dopłatą)
- wypełnienie: stabilizująca warstwa „plaster miodu”
- powierzchnia z płyty HDF o grubości 3 mm

WYPOSAŻENIE

- szyba kora biała o grubości 4 mm
- zamek wpuszczany na klucz (możliwość zmiany na zamek z blokadą lub na wkładkę patentową)
- zawiasy czopowe wkręcane 2 szt. (3 szt. w skrzydle drzwiowym 90)

WARIANTY OŚCIEŻNIC

- stała: drewniana i MDF
- regulowana: DIN, ZOS, drewniana i exclusive

DOSTĘPNE KOLORY:

GRUPA A



BIAŁY	DĄB
DĄB BIELONY	DĄB SREBRNY
OLCHA	ORZECH
WIĄZ SKANDYN.	

GRUPA B



BIAŁE DREWNO	BUK NATURALNY
DĄB ORANGE	DĄB ŻŁOTY
JABŁOŃ CIEMNA	OLCHA STRUKTURA
ORZECH CIEMNY	ORZECH STRUKTURA

GRUPA D



BUK BELGIJSKI	OLCHA BAWARSKA
ORZECH SYCYLIJSKI	WENGE BIESZCZ.

OPCJE ZA DOPLATĄ	CENA W ZŁ: netto (brutto)
NIETYPOWA SZEROKOŚĆ	
węższe do 5 mm	50,00 (61,50)
węższe powyżej 5 mm	70,00 (86,10)
szersze	70,00 (86,10)
szerokość 100 i 110	50,00 (61,50)
NIETYPOWA WYSOKOŚĆ	
krótsze do 60 mm	40,00 (49,20)
krótsze powyżej 60 mm	50,00 (61,50)
dłuższe do 10 mm	40,00 (49,20)
dłuższe od 11 mm do 300 mm (dotyczy grupy kolorystycznej B i D)	120,00 (147,60)
WENTYLACJA	
podcięcie wentylacyjne	30,00 (36,90)
tuleje wentylacyjne z tworzywa (kpl.)	15,00 (18,45)
tuleje wentylacyjne metalowe w kolorze nikiel lub brąz (szt.)	20,00 (24,60)
kratka wentylacyjna z tworzywa	40,00 (49,20)
kratka wentylacyjna z tworzywa w kolorze srebrny mat	50,00 (61,50)
kratka wentylacyjna ze stali nierdzewnej	200,00 (246,00)
INNE	
ramiak drewniany	30,00 (36,90)
wypełnienie płytą pełną Homalight (w skrzydłach drzwiowych 60, 70, 80 należy uwzględnić opłatę za dodatkowy zawias 15,00 (18,45))	90,00 (110,70)
dodatkowy zawias (wymagany dla skrzydeł drzwiowych: 110, od 60 do 80 wypełnionych płytą pełną Homalight, dłuższych od 11 mm do 300 mm)	15,00 (18,45)
zmiana położenia zamka	50,00 (61,50)
skrzydło drzwiowe bezprzylgowe do systemu przesuwne	80,00 (98,40)
skrzydło drzwiowe bierne do drzwi dwuskrzydłowych (uwzględnić dopłatę za ramiak drewniany)	80,00 (98,40)
wzmocnienie pod samozamykacz	40,00 (49,20)
felc 20 mm	40,00 (49,20)



STANDARD 01
BIAŁY

CENNIK

GRUPA KOLORYSTYCZNA	CENA W ZŁ: netto (brutto)
	TYP: 01
A	155,00 (190,65)
B	310,00 (381,30)
C	290,00 (356,70)
D	175,00 (215,25)

DOSTĘPNE SZEROKOŚCI

- 60, 70, 80, 90, inne rozmiary dostępne za dopłatą

KONSTRUKCJA

- ramiak MDF (ramiak drewniany dostępny za dopłatą)
- wypełnienie: stabilizująca warstwa „plaster miodu”
- powierzchnia z płyty HDF o grubości 3 mm

WYPOSAŻENIE

- zamek wpuszczany na klucz (możliwość zmiany na zamek z blokadą lub na wkładkę patentową)
- zawiasy czopowe wkręcane 2 szt. (3 szt. w skrzydle drzwiowym 90)

WARIANTY OŚCIEŻNIC

- stała: drewniana i MDF
- regulowana: DIN, ZOS, drewniana i exclusive

OPCJE ZA DOPLATĄ	CENA W ZŁ: netto (brutto)
NIETYPOWA SZEROKOŚĆ	
węższe do 5 mm	50,00 (61,50)
węższe powyżej 5 mm	70,00 (86,10)
szersze	70,00 (86,10)
szerokość 100 i 110	50,00 (61,50)
NIETYPOWA WYSOKOŚĆ	
krótsze do 60 mm	40,00 (49,20)
krótsze powyżej 60 mm	50,00 (61,50)
dłuższe do 10 mm	40,00 (49,20)
dłuższe od 11 mm do 300 mm (dotyczy grupy kolorystycznej B i D)	120,00 (147,60)
WENTYLACJA	
podcięcie wentylacyjne	30,00 (36,90)
tuleje wentylacyjne z tworzywa (kpl.)	15,00 (18,45)
tuleje wentylacyjne metalowe w kolorze nikiel lub brąz (szt.)	20,00 (24,60)
kratka wentylacyjna z tworzywa	40,00 (49,20)
kratka wentylacyjna z tworzywa w kolorze srebrny mat	50,00 (61,50)
kratka wentylacyjna ze stali nierdzewnej	200,00 (246,00)
INNE	
ramiak drewniany	30,00 (36,90)
wypełnienie płytą pełną Homalight (w skrzydłach drzwiowych 60, 70, 80 należy uwzględnić opłatę za dodatkowy zawias 15,00 (18,45))	90,00 (110,70)
dodatkowy zawias (wymagany dla skrzydeł drzwiowych: 110, od 60 do 80 wypełnionych płytą pełną Homalight, dłuższych od 11 mm do 300 mm)	15,00 (18,45)
zmiana położenia zamka	50,00 (61,50)
skrzydło drzwiowe bezprzylgowe do systemu przesuwne	80,00 (98,40)
skrzydło drzwiowe bierne do drzwi dwuskrzydłowych (uwzględnić dopłatę za ramiak drewniany)	80,00 (98,40)
wzmocnienie pod samozamykacz	40,00 (49,20)
felc 20 mm	40,00 (49,20)

DOSTĘPNE KOLORY:

GRUPA A

BIAŁY	DĄB
DĄB BIELONY	DĄB SREBRNY
OLCHA	ORZECH
WIĄZ SKANDYN.	

GRUPA B

BIAŁE DREWNO	BUK NATURALNY
DĄB ORANGE	DĄB ŻŁOTY
JABŁOŃ CIEMNA	OLCHA STRUKTURA
ORZECH CIEMNY	ORZECH STRUKTURA

GRUPA C

AKACJA	BIAŁY MAT
DĄB HISZPAŃSKI	DĄB MIODOWY
DĄB STARY	MODRZEW BIELONY
MODRZEW CZARNY	MODRZEW SZARY

GRUPA D

BUK BELGIJSKI	OLCHA BAWARSKA
ORZECH SYCYLIJSKI	WENGE BIESZCZ.

Jakość premium
w standardzie



BASIC MODERN MD



MODERN MD-03
BIAŁY MAT + AKACJA



MD-02 /
akacja
+ dąb stary



MD-04 /
biały mat
+ dąb stary



MD-05 /
modrzew
bielony
+ modrzew
szary



MD-06 /
modrzew
szary
+ modrzew
bielony



MD-07 /
dąb stary
+ akacja

CENNIK

GRUPA
KOLORYSTYCZNA

C

CENA W ZŁ: netto (brutto)

TYPY: MD-02 - MD-07

360,00 (442,80)

DOSTĘPNE SZEROKOŚCI

- / 60, 70, 80, 90, inne rozmiary dostępne za dopłatą

KONSTRUKCJA

- / ramiak drewniany
- / wypełnienie: stabilizująca warstwa „plaster miodu”
- / powierzchnia z płyty HDF o grubości 3 mm

WYPOSAŻENIE

- / zamek wpuszczany na klucz (możliwość zmiany na zamek z blokadą lub na wkładkę patentową)
- / zawiasy czopowe wkręcane 2 szt. (3 szt. w skrzydle drzwiowym 90)

WARIANTY OŚCIEŻNIC

- / stała: drewniana i MDF
- / regulowana: DIN, ZOS, drewniana i exclusive

DOSTĘPNE WARIANTY KOLORYSTYCZNE:

GRUPA C



AKACJA	BIAŁY MAT
DĄB STARY	AKACJA
BIAŁY MAT	MODRZEW BIELONY
DĄB STARY	MODRZEW SZARY
MODRZEW SZARY	DĄB STARY
MODRZEW BIELONY	AKACJA

OPCJE ZA DOPLATĄ	CENA W ZŁ: netto (brutto)
NIETYPOWA SZEROKOŚĆ	
węższe do 5 mm	50,00 (61,50)
węższe powyżej 5 mm	70,00 (86,10)
szersze	70,00 (86,10)
szerokość 100 i 110 mm	50,00 (61,50)
NIETYPOWA WYSOKOŚĆ	
krótsze do 60 mm	40,00 (49,20)
krótsze powyżej 60 mm	50,00 (61,50)
dłuższe do 10 mm	40,00 (49,20)
dłuższe od 11 mm do 300 mm	120,00 (147,60)
WENTYLACJA	
podcięcie wentylacyjne	30,00 (36,90)
tuleje wentylacyjne z tworzywa (kpl.)	15,00 (18,45)
tuleje wentylacyjne metalowe w kolorze nikiel lub brąz (szt.)	20,00 (24,60)
kratka wentylacyjna z tworzywa w kolorze srebrny mat	50,00 (61,50)
kratka wentylacyjna ze stali nierdzewnej	200,00 (246,00)
INNE	
wypełnienie płytą pełną Homalight (w skrzydła drzwiowych 60, 70, 80 należy uwzględnić opłatę za dodatkowy zawias 15,00 (18,45))	90,00 (110,70)
dodatkowy zawias (wymagany dla skrzydeł drzwiowych: 110, od 60 do 80 wypełnionych płytą pełną Homalight, dłuższych od 11 mm do 300 mm)	15,00 (18,45)
zmiana położenia zamka	50,00 (61,50)
skrzydło drzwiowe bezprzylgowe do systemu bezprzylgowego SIMPLE	200,00 (246,00)
skrzydło drzwiowe bezprzylgowe do systemu przesuwne	80,00 (98,40)
skrzydło drzwiowe bierne do drzwi dwuskrzydłowych	80,00 (98,40)
wzmocnienie pod samozamykacz	40,00 (49,20)
felc 20 mm	40,00 (49,20)



ANATOLIA 03
DĄB ŻŁOTY



01 02 04

CENNIK

GRUPA KOLORYSTYCZNA	SZKLENIE	CENA W ZŁ: netto (brutto)			
		TYP: 01	TYP: 02	TYP: 03	TYP: 04
B	KORA BIAŁA LUB CHINCHILA	420,00 (516,60)	510,00 (627,30)	550,00 (676,50)	625,00 (768,75)
	DOPLATA ZA ZMIANĘ SZKLENIA: SATIN DECO	-	25,00 (30,75)	85,00 (104,55)	130,00 (159,90)
	DOPLATA ZA ZMIANĘ SZKLENIA: LACOMAT LUB SATIN LINES	-	35,00 (43,05)	130,00 (159,90)	195,00 (239,85)

DOSTĘPNE SZEROKOŚCI

- / 60, 70, 80, 90, inne rozmiary dostępne za dopłatą
- / maksymalna szerokość całkowita skrzydła drzwiowego: 944 mm

KONSTRUKCJA

- / ramiak drewniany
- / wypełnienie: stabilizująca warstwa „plaster miodu”
- / powierzchnia z płyty HDF o grubości 3 mm

WYPOSAŻENIE

- / szyba kora biała o grubości 4 mm
- / zamek wpuszczany na klucz (możliwość zmiany na zamek z blokadą lub na wkładkę patentową)
- / zawiasy czopowe wkręcane 2 szt. (3 szt. w skrzydle drzwiowym 90)

WARIANTY OŚCIEŻNIC

- / stała: drewniana i MDF

DOSTĘPNE KOLORY:

GRUPA B

BIAŁE DREWNO	BUK NATURALNY
DĄB ORANGE	DĄB ŻŁOTY
JABŁOŃ CIEMNA	OLCHA STRUKTURA
ORZECH CIEMNY	ORZECH STRUKTURA

OPCJE ZA DOPLATĄ	CENA W ZŁ: netto (brutto)
NIETYPOWA SZEROKOŚĆ	
węższe do 5 mm	50,00 (61,50)
węższe powyżej 5 mm	70,00 (86,10)
szersze (maksymalna szerokość całkowita skrzydła drzwiowego 944 mm)	70,00 (86,10)
NIETYPOWA WYSOKOŚĆ	
krótsze do 60 mm	40,00 (49,20)
krótsze od 61 mm do 140 mm	50,00 (61,50)
dłuższe do 10 mm	40,00 (49,20)
WENTYLACJA	
podcięcie wentylacyjne	30,00 (36,90)
tuleje wentylacyjne z tworzywa (kpl.)	15,00 (18,45)
tuleje wentylacyjne metalowe w kolorze nikiel lub brąz (szt.)	20,00 (24,60)
kratka wentylacyjna z tworzywa	40,00 (49,20)
kratka wentylacyjna z tworzywa w kolorze srebrny mat	50,00 (61,50)
kratka wentylacyjna ze stali nierdzewnej	200,00 (246,00)
INNE	
wypełnienie płytą pełną Homalight (w skrzydłach drzwiowych 60, 70, 80 należy uwzględnić opłatę za dodatkowy zawias 15,00 (18,45))	200,00 (246,00)
dodatkowy zawias	15,00 (18,45)
zmiana położenia zamka	50,00 (61,50)
skrzydło drzwiowe bezprzylgowe do systemu przesuwne	80,00 (98,40)
skrzydło drzwiowe bierne do drzwi dwuskrzydłowych	80,00 (98,40)
wzmocnienie pod samozamykacz	40,00 (49,20)
felc 20 mm	40,00 (49,20)



VEGAS V-01
ORZECH STRUKTURA



V-02



V-03



V-04



V-05

CENNIK

GRUPA KOLORYSTYCZNA	CENA W ZŁ: netto (brutto)
B	TYPY: V-01 - V-05 560,00 (688,80)

DOSTĘPNE SZEROKOŚCI

- / 60, 70, 80, 90, inne rozmiary dostępne za dopłatą

KONSTRUKCJA

- / ramiak drewniany
- / wypełnienie: stabilizująca warstwa „plaster miodu”
- / powierzchnia z płyty MDF o grubości 6 mm

WYPOSAŻENIE

- / zamek wpuszczany na klucz (możliwość zmiany na zamek z blokadą lub na wkładkę patentową)
- / zawiasy czopowe wkręcane 2 szt. (3 szt. w skrzydle drzwiowym 90)

WARIANTY OŚCIEŻNIC

- / stała: drewniana i MDF

DOSTĘPNE KOLORY:

GRUPA B

BIAŁE DREWNO	BUK NATURALNY
DĄB ORANGE	DĄB ŻŁOTY
JABŁOŃ CIEMNA	OLCHA STRUKTURA
ORZECH CIEMNY	ORZECH STRUKTURA

OPCJE ZA DOPŁATĄ	CENA W ZŁ: netto (brutto)
NIETYPOWA SZEROKOŚĆ	
węższe do 5 mm	50,00 (61,50)
węższe powyżej 5 mm	70,00 (86,10)
szersze	70,00 (86,10)
szerokość 100 i 110	50,00 (61,50)
NIETYPOWA WYSOKOŚĆ	
krótsze do 60 mm	40,00 (49,20)
krótsze powyżej 60 mm	50,00 (61,50)
dłuższe do 10 mm	40,00 (49,20)
dłuższe od 11 mm do 300 mm	120,00 (147,60)
WENTYLACJA	
podcięcie wentylacyjne	30,00 (36,90)
tuleje wentylacyjne z tworzywa (kpl.)	15,00 (18,45)
tuleje wentylacyjne metalowe w kolorze nikiel lub brąz (szt.)	20,00 (24,60)
kratka wentylacyjna z tworzywa	40,00 (49,20)
kratka wentylacyjna z tworzywa w kolorze srebrny mat	50,00 (61,50)
kratka wentylacyjna ze stali nierdzewnej	200,00 (246,00)
INNE	
wypełnienie płytą pełną Homalight (w skrzydłach drzwiowych 60, 70, 80 należy uwzględnić opłatę za dodatkowy zawias 15,00 (18,45))	90,00 (110,70)
dodatkowy zawias (wymagany dla skrzydeł drzwiowych: 110, od 60 do 80 wypełnionych płytą pełną Homalight, dłuższych od 11 mm do 300 mm)	15,00 (18,45)
zmiana położenia zamka	50,00 (61,50)
skrzydło drzwiowe bezprzylgowe do systemu przesuwanego	80,00 (98,40)
skrzydło drzwiowe bierne do drzwi dwuskrzydłowych	80,00 (98,40)
wzmocnienie pod samozamykacz	40,00 (49,20)
felc 20 mm	40,00 (49,20)





DRZWI
WZMOCNIONE

SOLID

MODERN SOLID

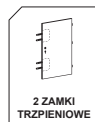
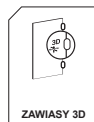
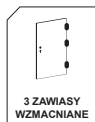

MODERN SOLID MW-E01 / DĄB STARY

WERSJE



MW-D02
akacja
+ dąb stary



MW-D03
biały mat
+ akacja



MW-D04
biały mat
+ dąb stary



MW-D05
modrzew
bielony
+ modrzew
szary



MW-D06
modrzew szary
+ modrzew
bielony



MW-D07
dąb stary
+ akacja

DOSTĘPNE SZEROKOŚCI

/ 60, 70, 80, 90, inne rozmiary dostępne za dopłatą

KONSTRUKCJA

- / ramiak drewniany
- / wypełnienie: płyta pełna Homalight
- / powierzchnia z płyty HDF o grubości 3 mm

WYPOSAŻENIE

- / 2 zamki wpuszczane trzpieniowe na wkładkę patentową
- / zawiasy czopowe regulowane w trzech płaszczyznach 3 szt.

WARIANTY OŚCIEŻNIC

- / stała: drewniana i MDF
- / regulowana: drewniana i exclusive.

Uwaga! Skrzydło drzwiowe sprzedawane **w komplecie z wybraną ościeżnicą**, wyposażoną w zaczepty regulowane.

CENNIK

GRUPA KOLORYSTYCZNA	CENA W ZŁ: netto (brutto)
C	485,00 (596,55)

OPCJE ZA DOPLATĄ	CENA W ZŁ: netto (brutto)
NIETYPOWA SZEROKOŚĆ	
węższe do 5 mm	50,00 (61,50)
węższe powyżej 5 mm	70,00 (86,10)
szersze	70,00 (86,10)
szerokość 100	50,00 (61,50)
NIETYPOWA WYSOKOŚĆ	
krótsze do 60 mm	40,00 (49,20)
krótsze powyżej 60 mm	50,00 (61,50)
dłuższe do 10 mm	40,00 (49,20)
dłuższe od 11 mm do 300 mm	120,00 (147,60)
INNE	
dodatkowy zawias (wymagany dla skrzydła drzwiowego 100 i dłuższego od 11 mm do 300 mm)	15,00 (18,45)
zmiana położenia zamka	50,00 (61,50)
wielopunktowy zamek listwowy	250,00 (307,50)
wizjer	20,00 (24,60)
próg drewniany surowy z uszczelką	50,00 (61,50)
próg z blachy nierdzewnej z uszczelką	80,00 (98,40)
uszczelka opadająca	180,00 (221,40)

DOSTĘPNE WARIANTY KOLORYSTYCZNE:

GRUPA C

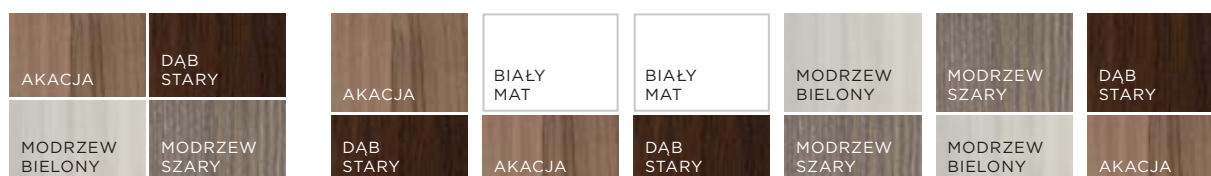

STANDARD SOLID

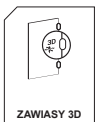
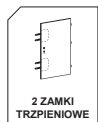

STANDARD SOLID / DĄB STARY

DOSTĘPNE SZEROKOŚCI

/ 60, 70, 80, 90, inne rozmiary dostępne za dopłatą

KONSTRUKCJA

- / ramiak drewniany
- / wypełnienie: płyta pełna Homalight
- / powierzchnia z płyty HDF o grubości 3 mm

WYPOSAŻENIE

- / 2 zamki wpuszczane trzpieniowe na wkładkę patentową
- / zawiasy czopowe regulowane w trzech płaszczyznach 3 szt.

WARIANTY OŚCIEŻNIC

- / stała: drewniana i MDF
- / regulowana: drewniana i exclusive













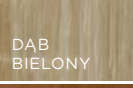
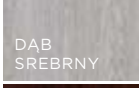



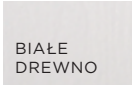

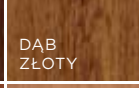
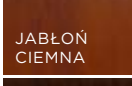

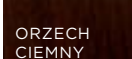
Uwaga! Skrzydło drzwiowe sprzedawane **w komplecie z wybraną ościeżnicą** wyposażoną w zaczepy regulowane.

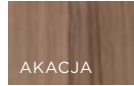
CENNIK

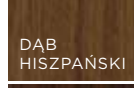
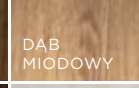
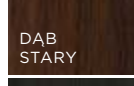
GRUPA KOLORYSTYCZNA	CENA W ZŁ: netto (brutto)
A	280,00 (344,40)
B	435,00 (535,05)
C	415,00 (510,45)
D	300,00 (369,00)

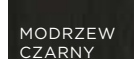
OPCJE ZA DOPLATĄ	CENA W ZŁ: netto (brutto)
NIETYPOWA SZEROKOŚĆ	
węższe do 5 mm	50,00 (61,50)
węższe powyżej 5 mm	70,00 (86,10)
szersze	70,00 (86,10)
szerokość 100	50,00 (61,50)
NIETYPOWA WYSOKOŚĆ	
krótsze do 60 mm	40,00 (49,20)
krótsze powyżej 60 mm	50,00 (61,50)
dłuższe do 10 mm	40,00 (49,20)
dłuższe od 11 mm do 300 mm (dotyczy grupy kolorystycznej B, C i D)	120,00 (147,60)
INNE	
dodatkowy zawias (wymagany dla skrzydła drzwiowego 100 i dłuższego od 11 mm do 300 mm)	15,00 (18,45)
zmiana położenia zamka	50,00 (61,50)
wielopunktowy zamek listwowy	250,00 (307,50)
wizjer	20,00 (24,60)
próg drewniany surowy z uszczelką	50,00 (61,50)
próg z blachy nierdzewnej z uszczelką	80,00 (98,40)
uszczelka opadająca	180,00 (221,40)

DOSTĘPNE KOLORY:

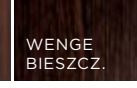
GRUPA A	GRUPA B	GRUPA C	GRUPA D
 BIAŁY  DĄB  DĄB BIELONY  DĄB SREBRNY  OLCHA  ORZECH  WIĄZ SKANDYN.	 BIAŁE DREWNO  BUK NATURALNY  DĄB ORANGE  DĄB ŻŁOTY  JABŁOŃ CIEMNA  OLCHA STRUKTURA  ORZECH CIEMNY  ORZECH STRUKTURA	 AKACJA  BIAŁY MAT  DĄB HISZPAŃSKI  DĄB MIODOWY  DĄB STARY  MODRZEW BIELONY  MODRZEW CZARNY  MODRZEW SZARY	 BUK BELGIJSKI  OLCHA BAWARSKA  ORZECH SYCYLIJSKI  WENGE BIESZCZ.

ANATOLIA SOLID

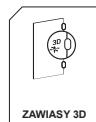
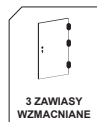
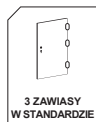

ANATOLIA SOLID / OLCHA STRUKTURA

DOSTĘPNE SZEROKOŚCI

- / 60, 70, 80, 90, inne rozmiary dostępne za dopłatą
- / maksymalna szerokość całkowita skrzydła drzwiowego: 944 mm

KONSTRUKCJA

- / ramiak drewniany
- / wypełnienie: płyta pełna Homalight
- / powierzchnia z płyty HDF o grubości 3 mm

WYPOSAŻENIE

- / 2 zamki wpuszczane trzpieniowe na wkładkę patentową
- / zawiasy czopowe regulowane w trzech płaszczyznach 3 szt.

WARIANTY OŚCIEŻNIC

- / stała: drewniana i MDF

Uwaga! Skrzydło drzwiowe sprzedawane **w komplecie z wybraną ościeżnicą** wyposażoną w zaczepy regulowane.

CENNIK

GRUPA KOLORYSTYCZNA	CENA W ZŁ: netto (brutto)
B	655,00 (805,65)

OPCJE ZA DOPLATĄ	CENA W ZŁ: netto (brutto)
NIETYPOWA SZEROKOŚĆ	
węższe do 5 mm	50,00 (61,50)
węższe powyżej 5 mm	70,00 (86,10)
szersze (maksymalna szerokość całkowita skrzydła drzwiowego 944 mm)	70,00 (86,10)
NIETYPOWA WYSOKOŚĆ	
krótsze do 60 mm	40,00 (49,20)
krótsze od 61 do 140 mm	50,00 (61,50)
dłuższe do 10 mm	40,00 (49,20)
INNE	
dodatkowy zawias	15,00 (18,45)
zmiana położenia zamka	50,00 (61,50)
wielopunktowy zamek listwowy	250,00 (307,50)
wizjer	20,00 (24,60)
próg drewniany surowy z uszczelką	50,00 (61,50)
próg z blachy nierdzewnej z uszczelką	80,00 (98,40)
uszczelka opadająca	180,00 (221,40)

DOSTĘPNE KOLORY:

GRUPA B 

BIAŁE DREWNO	BUK NATURALNY
DĄB ORANGE	DĄB ŻŁOTY
JABŁOŃ CIEMNA	OLCHA STRUKTURA
ORZECH CIEMNY	ORZECH STRUKTURA

VEGAS SOLID

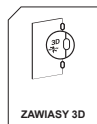

VEGAS SOLID VW-01 / ORZECH STRUKTURA

WERSJE



VW-02



VW-03



VW-04



VW-05

DOSTĘPNE SZEROKOŚCI

/ 60, 70, 80, 90, inne rozmiary dostępne za dopłatą

KONSTRUKCJA

- / ramiak drewniany
- / wypełnienie: płyta pełna Homalight
- / powierzchnia z płyty MDF o grubości 6 mm

WYPOSAŻENIE

- / dwa zamki wpuszczane trzpieniowe na wkładkę patentową
- / zawiasy czopowe regulowane w trzech płaszczyznach 3 szt.

WARIANTY OŚCIEŻNIC

- / stała: drewniana i MDF

Uwaga! Skrzydło drzwiowe sprzedawane **w komplecie z wybraną ościeżnicą** wyposażoną w zaczepy regulowane.

CENNIK

GRUPA KOLORYSTYCZNA	CENA W ZŁ: netto (brutto)
B	680,00 (836,40)

OPCJE ZA DOPŁATĄ	CENA W ZŁ: netto (brutto)
NIETYPOWA SZEROKOŚĆ	
węższe do 5 mm	50,00 (61,50)
węższe powyżej 5 mm	70,00 (86,10)
szersze	70,00 (86,10)
szerokość 100	50,00 (61,50)
NIETYPOWA WYSOKOŚĆ	
krótsze do 60 mm	40,00 (49,20)
krótsze powyżej 60 mm	50,00 (61,50)
dłuższe do 10 mm	40,00 (49,20)
dłuższe od 11 mm do 300 mm	120,00 (147,60)
INNE	
dotatkowy zawias (wymagany dla skrzydła drzwiowego 100 i dłuższego od 11 mm do 300 mm)	15,00 (18,45)
zmiana położenia zamka	50,00 (61,50)
wielopunktowy zamek listwowy	250,00 (307,50)
wizjer	20,00 (24,60)
próg drewniany surowy z uszczelką	50,00 (61,50)
próg z blachy nierdzewnej z uszczelką	80,00 (98,40)
uszczelka opadająca	180,00 (221,40)

DOSTĘPNE KOLORY:

GRUPA B 

BIAŁE DREWNO	BUK NATURALNY
DĄB ORANGE	DĄB ŻŁOTY
JABŁOŃ CIEMNA	OLCHA STRUKTURA
ORZECH CIEMNY	ORZECH STRUKTURA





DRZWI WEWNĘTRZNE

WEJŚCIOWE

WEWNĘTRZNE WEJŚCIOWE
DRZWI AKUSTYCZNE

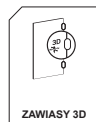
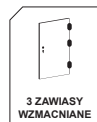

DRZWI WEJŚCIOWE AKUSTYCZNE
DĄB STARY

TABELA WYMIARÓW DLA TYPOWYCH ROZMIARÓW DRZWI WEWNĘTRZNYCH WEJŚCIOWYCH

	SZEROKOŚĆ	SZEROKOŚĆ W ŚWIETLE OŚCIEŻNICY [mm]	WYSOKOŚĆ W ŚWIETLE OŚCIEŻNICY [mm]	SZEROKOŚĆ ZEWNĘTRZNA OŚCIEŻNICY [mm]	WYSOKOŚĆ ZEWNĘTRZNA OŚCIEŻNICY [mm]	SUGEROWANY WYMIAR OTWORU MONTAŻOWEGO [mm] (szer. x wys.)
jednoskrzydłowe	80	801	2020	911	2075	930 x 2085
	90	901	2020	1011	2075	1030 x 2085
	100	1001	2020	1111	2075	1130 x 2085
	110	1101	2020	1211	2075	1230 x 2085



Sprawdź ofertę klamek do drzwi wejściowych str. 120

Drzwi techniczne przeznaczone są do stosowania jako drzwi wewnętrzne wejściowe. W wersji jednoskrzydłowej zapewniają izolacyjność akustyczną na poziomie 32 dB, w wersji dwuskrzydłowej 27 dB. Grubość skrzydła drzwiowego wynosi 50 mm.

DOSTĘPNE SZEROKOŚCI

/ 80, 90, inne rozmiary dostępne za dopłatą

KONSTRUKCJA

Skrzydło drzwiowe:

- / trójwarstwowa płyta wiórowa o odporności ogniowej bez ramiaka, z doklejoną po obwodzie drewnianą listwą
- / powierzchnia z płyty HDF o grubości 3 mm

Ościeżnica drzwiowa:

- / drewniana stała: 54 mm x 90 mm

WYPOSAŻENIE

Skrzydło drzwiowe:

- / zamek wpuszczany na wkładkę patentową
- / zawiasy czopowe z regulacją 3 szt.
- / uszczelka opadająca

Ościeżnica drzwiowa:

- / zaczep
- / zawiasy czopowe z regulacją 3 szt.
- / uszczelka akustyczna
- / zestaw montażowy

WARIANTY OŚCIEŻNICA

- / stała: drewniana 54 mm x 90 mm (w cenie kompletu)
- / regulowana: drewniana (wycena indywidualna, w zależności od grubości ściany)

CENNIK

GRUPA KOLORYSTYCZNA	CENA W ZŁ: netto (brutto)	
	JEDNOSKRZYDŁOWE (32 dB)	DWUSKRZYDŁOWE (27 dB)
A	1480,00 (1820,40)	3060,00 (3763,80)
B	1770,00 (2177,10)	3640,00 (4477,20)
C	1590,00 (1955,70)	3280,00 (4034,40)
D	1500,00 (1845,00)	3100,00 (3813,00)

OPCJE ZA DOPLATĄ	CENA W ZŁ: netto (brutto)
NIETYPOWA SZEROKOŚĆ	
węższe do 5 mm	50,00 (61,50)
węższe powyżej 5 mm	70,00 (86,10)
szersze	70,00 (86,10)
szerokość 100 i 110	50%
NIETYPOWA WYSOKOŚĆ	
krótsze do 60 mm	40,00 (49,20)
krótsze powyżej 60 mm	50,00 (61,50)
dłuższe do 10 mm	40,00 (49,20)
dłuższe od 11 mm do 300 mm (dotyczy grupy kolorystycznej B, C i D)	50%
INNE	
kratka wentylacyjna przeciwpożarowa	800,00 (984,00)
zamek górny na wkładkę	50,00 (61,50)
wizjer	40,00 (49,20)
dodatkowy zawias (wymagany dla skrzydła drzwiowego 100, 110 i dłuższego od 11 mm do 300 mm)	80,00 (98,40)
zmiana położenia zamka i zaczepu	100,00 (123,00)

DOSTĘPNE KOLORY:

GRUPA A	GRUPA B	GRUPA C	GRUPA D

WEWNĘTRZNE WEJŚCIOWE
DRZWI AKUSTYCZNE
PRZECIWPOŻAROWE EI30

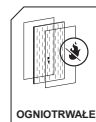
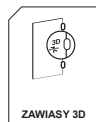

DRZWI WEJŚCIOWE AKUSTYCZNE
PRZECIWPOŻAROWE EI30
DĄB STARY

TABELA WYMIARÓW DLA TYPOWYCH ROZMIARÓW DRZWI WEWNĘTRZNYCH WEJŚCIOWYCH

	SZEROKOŚĆ	SZEROKOŚĆ W ŚWIETLE OŚCIEŻNICY [mm]	WYSOKOŚĆ W ŚWIETLE OŚCIEŻNICY [mm]	SZEROKOŚĆ ZEWNĘTRZNA OŚCIEŻNICY [mm]	WYSOKOŚĆ ZEWNĘTRZNA OŚCIEŻNICY [mm]	SUGEROWANY WYMIAR OTWORU MONTAŻOWEGO [mm] (szer. x wys.)
jednoskrzydłowe	80	801	2020	911	2075	930 x 2085
	90	901	2020	1011	2075	1030 x 2085
	100	1001	2020	1111	2075	1130 x 2085
	110	1101	2020	1211	2075	1230 x 2085



Sprawdź ofertę klamek przeciwpożarowych str. 122 i 123.

Drzwi techniczne przeznaczone są do stosowania jako drzwi wewnętrzne wejściowe. W wersji jednoskrzydłowej zapewniają izolacyjność akustyczną na poziomie 32 dB, w wersji dwuskrzydłowej 27 dB. Grubość skrzydła drzwiowego wynosi 50 mm. Drzwi techniczne przeciwpożarowe mogą być zamontowane w ścianach murowanych (gr. min. 115 mm), betonowych lub żelbetonowych (gr. min. 100 mm), z betonu komórkowego (gr. min. 150 mm) lub z płyt gipsowo-kartonowych o odporności ogniowej EI30 (gr. min. 100 mm).

DOSTĘPNE SZEROKOŚCI

/ 80, 90, inne rozmiary dostępne za dopłatą

KONSTRUKCJA

Skrzydło drzwiowe:

- / trójwarstwowa płyta wiórowa o odporności ogniowej bez ramiaka, z doklejoną po obwodzie drewnianą listwą
- / powierzchnia z płyty HDF o grubości 3 mm

Ościeżnica drzwiowa:

- / drewniana stała: 54 mm x 90 mm

WYPOSAŻENIE

Skrzydło drzwiowe:

- / zamek wpuszczany na wkładkę patentową
- / zawiasy czopowe z regulacją 3 szt.
- / uszczelka opadająca
- / uszczelka pęczniejąca
- / uszczelka pęczniejąco-dymoszczelna (w drzwiach dymoszczelnych)

CENNIK

GRUPA KOLORYSTYCZNA	CENA W ZŁ: netto (brutto)			
	JEDNOSKRZYDŁOWE (32 dB)	DWUSKRZYDŁOWE (27 dB)	JEDNOSKRZYDŁOWE DYMOSZCZELNE (32 dB)	DWUSKRZYDŁOWE DYMOSZCZELNE (27 dB)
A	1560,00 (1918,80)	3220,00 (3960,60)	1620,00 (1992,60)	3340,00 (4108,20)
B	1850,00 (2275,50)	3800,00 (4674,00)	1910,00 (2349,30)	3920,00 (4821,60)
C	1670,00 (2054,10)	3440,00 (4231,20)	1730,00 (2127,90)	3560,00 (4378,80)
D	1580,00 (1943,40)	3260,00 (4009,80)	1640,00 (2017,20)	3380,00 (4157,40)

OPCJE ZA DOPŁATĄ	CENA W ZŁ: netto (brutto)
NIETYPOWA SZEROKOŚĆ	
węższe do 5 mm	50,00 (61,50)
węższe powyżej 5 mm	70,00 (86,10)
szersze	70,00 (86,10)
szerokość 100 i 110	50%
NIETYPOWA WYSOKOŚĆ	
krótsze do 60 mm	40,00 (49,20)
krótsze powyżej 60 mm	50,00 (61,50)
dłuższe do 10 mm	40,00 (49,20)
dłuższe od 11 mm do 300 mm (dotyczy grupy kolorystycznej B, C i D)	50%
INNE	
kratka wentylacyjna przeciwpożarowa	800,00 (984,00)
zamek górny na wkładkę	50,00 (61,50)
wizjer	40,00 (49,20)
dotatkowy zawias (wymagany dla skrzydła drzwiowego 100, 110 i dłuższego od 11 mm do 300 mm)	80,00 (98,40)
zmiana położenia zamka i zaczepu	100,00 (123,00)
samoamykacz nawierzchniowy z blachą montażową (niezbędny do drzwi przeciwpożarowych)	360,00 (442,80)

Ościeżnica drzwiowa:

- / zaczep
- / zawiasy czopowe z regulacją 3 szt.
- / uszczelka akustyczna
- / zestaw montażowy

WARIANTY OŚCIEŻNIC

- / stała: drewniana 54 mm x 90 mm (w cenie kompletu)
- / regulowana: drewniana (wycena indywidualna w zależności od grubości ściany)

DOSTĘPNE KOLORY:

GRUPA A

BIAŁY	DĄB
DĄB BIELONY	DĄB SREBRNY
OLCHA	ORZECH
WIAZ SKANDYN.	

GRUPA B

BIAŁE DREWNO	BUK NATURALNY
DĄB ORANGE	DĄB ŻŁOTY
JABŁOŃ CIEMNA	OLCHA STRUKTURA
ORZECH CIEMNY	ORZECH STRUKTURA

GRUPA C

AKACJA	BIAŁY MAT
DĄB HISPANŃSKI	DĄB MIODOWY
DĄB STARY	MODRZEW BIELONY
MODRZEW CZARNY	MODRZEW SZARY

GRUPA D

BUK BELGIJSKI	OLCHA BAWARSKA
ORZECH SYCYLIJSKI	WENGE BIESZCZ.

WEWNĘTRZNE WEJŚCIOWE
DRZWI AKUSTYCZNE
PRZECIWPOŻAROWE EI60

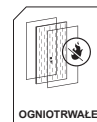
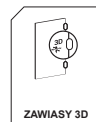
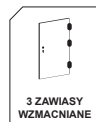

DRZWI WEJŚCIOWE AKUSTYCZNE
PRZECIWPOŻAROWE EI60
DĄB STARY

TABELA WYMIARÓW DLA TYPOWYCH ROZMIARÓW DRZWI WEWNĘTRZNYCH WEJŚCIOWYCH

	SZEROKOŚĆ	SZEROKOŚĆ W ŚWIETLE OŚCIEŻNICY [mm]	WYSOKOŚĆ W ŚWIETLE OŚCIEŻNICY [mm]	SZEROKOŚĆ ZEWNĘTRZNA OŚCIEŻNICY [mm]	WYSOKOŚĆ ZEWNĘTRZNA OŚCIEŻNICY [mm]	SUGEROWANY WYMIAR OTWORU MONTAŻOWEGO [mm] (szer. x wys.)
jednoskrzydłowe	80	801	2020	911	2075	930 x 2085
	90	901	2020	1011	2075	1030 x 2085
	100	1001	2020	1111	2075	1130 x 2085
	110	1101	2020	1211	2075	1230 x 2085



Sprawdź ofertę klamek przeciwpożarowych str. 122 i 123.

Drzwi techniczne przeznaczone są do stosowania jako drzwi wewnętrzne wejściowe. W wersji jednoskrzydłowej zapewniają izolacyjność akustyczną na poziomie 32 dB, w wersji dwuskrzydłowej 27 dB. Grubość skrzydła drzwiowego wynosi 60 mm. Drzwi techniczne przeciwpożarowe mogą być zamontowane w ścianach murowanych (gr. min. 115 mm), betonowych lub żelbetonowych (gr. min. 100 mm), z betonu komórkowego (gr. min. 175 mm) lub z płyt gipsowo-kartonowych o odporności ogniowej EI60 (gr. min. 100 mm).

DOSTĘPNE SZEROKOŚCI

/ 80, 90, inne rozmiary dostępne za dopłatą

KONSTRUKCJA

Skrzydło drzwiowe:

- / trójwarstwowa płyta wiórowa o odporności ogniowej bez ramiaka, z doklejoną po obwodzie drewnianą listwą
- / powierzchnia z płyty HDF o grubości 3 mm

Ościeżnica drzwiowa:

- / drewniana stała: 54 mm x 90 mm

WYPOSAŻENIE

Skrzydło drzwiowe:

- / zamek wpuszczany na wkładkę patentową
- / zawiasy czopowe z regulacją 3 szt.
- / uszczelka opadająca
- / uszczelka pęczniąca
- / uszczelka pęczniąco-dymoszczelna (w drzwiach dymoszczelnych)

CENNIK

GRUPA KOLORYSTYCZNA	CENA W ZŁ: netto (brutto)			
	JEDNOSKRZYDŁOWE (32 dB)	DWUSKRZYDŁOWE (27 dB)	JEDNOSKRZYDŁOWE DYMOSZCZELNE (32 dB)	DWUSKRZYDŁOWE DYMOSZCZELNE (27 dB)
A	2000,00 (2460,00)	4100,00 (5043,00)	2190,00 (2693,70)	4480,00 (5510,40)
B	2290,00 (2816,70)	4680,00 (5756,40)	2480,00 (3050,40)	5060,00 (6223,80)
C	2110,00 (2595,30)	4320,00 (5313,60)	2300,00 (2829,00)	4700,00 (5781,00)
D	2020,00 (2484,60)	4140,00 (5092,20)	2210,00 (2718,30)	4520,00 (5559,60)

OPCJE ZA DOPŁATĄ	CENA W ZŁ: netto (brutto)
NIETYPOWA SZEROKOŚĆ	
węższe do 5 mm	50,00 (61,50)
węższe powyżej 5 mm	70,00 (86,10)
szersze	70,00 (86,10)
szerokość 100 i 110	50%
NIETYPOWA WYSOKOŚĆ	
krótsze do 60 mm	40,00 (49,20)
krótsze powyżej 60 mm	50,00 (61,50)
dłuższe do 10 mm	40,00 (49,20)
dłuższe od 11 mm do 300 mm (dotyczy grupy kolorystycznej B, C i D)	50%
INNE	
kratka wentylacyjna przeciwpożarowa	800,00 (984,00)
zamek górny na wkładkę	50,00 (61,50)
wizjer	40,00 (49,20)
dotatkowy zawias (wymagany dla skrzydła drzwiowego 100, 110 i dłuższego od 11 mm do 300 mm)	80,00 (98,40)
zmiana położenia zamka i zaczepu	100,00 (123,00)
samoamykacz nawierzchniowy z blachą montażową (niezbędny do drzwi przeciwpożarowych)	360,00 (442,80)

Ościeżnica drzwiowa:

- / zaczep
- / zawiasy czopowe z regulacją 3 szt.
- / uszczelka akustyczna
- / zestaw montażowy

WARIANTY OŚCIEŻNIC

- / stała: drewniana 54 mm x 90 mm (w cenie kompletu)
- / regulowana: drewniana (wycena indywidualna w zależności od grubości ściany)

DOSTĘPNE KOLORY:

GRUPA A

BIAŁY	DĄB
DĄB BIELONY	DĄB SREBRNY
OLCHA	ORZECH
WIAZ SKANDYN.	

GRUPA B

BIAŁE DREWNO	BUK NATURALNY
DĄB ORANGE	DĄB ŻŁOTY
JABŁOŃ CIEMNA	OLCHA STRUKTURA
ORZECH CIEMNY	ORZECH STRUKTURA

GRUPA C

AKACJA	BIAŁY MAT
DĄB HISPANŃSKI	DĄB MIODOWY
DĄB STARY	MODRZEW BIELONY
MODRZEW CZARNY	MODRZEW SZARY

GRUPA D

BUK BELGIJSKI	OLCHA BAWARSKA
ORZECH SYCYLIJSKI	WENGE BIESZCZ.





DRZWI
SKROJONE
NA MIARĘ

SKRZYDŁO DRZWIOWE BEZPRZYLGOWE W SYSTEMIE SIMPLE



ZAMEK MAGNETYCZNY



ZAWIAS WPUSZCZANY
Z REGULACJĄ W TRZECH
PŁASZCZYZNACH



ZACZEP ZAMKA MAGNETYCZNEGO

OŚCIEŻNICE DRZWIOWE BEZPRZYLGOWE W SYSTEMIE SIMPLE (przykładowe)



Ościeżnica regulowana DIN
w systemie SIMPLE



Ościeżnica regulowana
EXCLUSIVE PROSTA
w systemie SIMPLE



Ościeżnica regulowana DREWNIANA
w systemie SIMPLE



Drzwi w systemie bezprzylgowym SIMPLE produkowane są w dowolnym modelu skrzydła drzwiowego z grupy drzwi Prestige i Premium. Standardowo wyposażone są w dwa zawiasy wpuszczane oraz zamek magnetyczny, zapewniający ciche domykanie.

DOSTĘPNE SZEROKOŚCI

/ 60, 70, 80, 90, inne rozmiary dostępne za dopłatą

DOSTĘPNE KOLORY

/ zgodnie z ofertą wybranego modelu skrzydła drzwiowego i ościeżnicy

KONSTRUKCJA

/ zgodnie z ofertą wybranego modelu skrzydła drzwiowego i ościeżnicy

WYPOSAŻENIE

Skrzydło drzwiowe:

- / zamek magnetyczny na klucz (możliwość zmiany na zamek z blokadą lub na wkładkę patentową)
- / dwa zawiasy wpuszczane z regulacją w trzech płaszczyznach

Ościeżnica drzwiowa:

- / dwa zawiasy wpuszczane z regulacją w trzech płaszczyznach
- / zaczep zamka magnetycznego
- / uszczelka
- / zestaw montażowy

WARIANTY OŚCIEŻNIC

- / stała: drewniana i MDF
- / regulowana: DIN, drewniana i exclusive

CENNIK

GRUPA KOLORYSTYCZNA	CENA W ZŁ: netto (brutto)	
	SKRZYDŁO DRZWIOWE BEZPRZYLGOWE DO SYSTEMU BEZPRZYLGOWEGO SIMPLE	OŚCIEŻNICA DO SYSTEMU BEZPRZYLGOWEGO SIMPLE
C	CENA WYBRANEGO MODELU + DOPŁATA 200,00 (246,00)	CENA WYBRANEGO MODELU + DOPŁATA 200,00 (246,00)
D		



LEWE DWUSKRZYDŁOWE

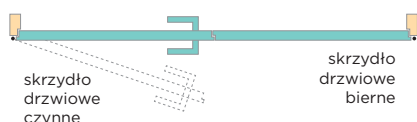

PRAWE DWUSKRZYDŁOWE

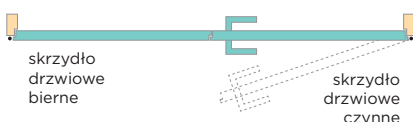

KONTRYGIEL



ZACZEP W SKRZYDLE
DRZWIOWYM BIERNYM

Drzwi dwuskrzydłowe produkowane są w formie przylgowej w dowolnym z oferowanych modeli i kolorów, w różnych kombinacjach szerokości (symetryczne i asymetryczne), na dowolny wymiar, zgodnie z ofertą wybranego modelu drzwi. Istnieje możliwość wykonania nietypowych przeszkleń, dostosowanych do niestandardowego rozmiaru skrzydła drzwiowego biernego.

DOSTĘPNE SZEROKOŚCI

/ 100, 110, 120, 130, 140, 150, 160, 170, 180, 190, 200,
inne rozmiary dostępne za dopłatą

DOSTĘPNE KOLORY

/ zgodnie z ofertą wybranego modelu skrzydła drzwiowego i ościeżnicy

KONSTRUKCJA

/ skrzydła drzwiowe Prestige lub na ramiaku drewnianym
/ wypełnienie i powierzchnia: zgodnie z ofertą wybranego modelu drzwi

WYPOSAŻENIE

Skrzydło drzwiowe czynne:

- / zamek wpuszczany na klucz (możliwość zmiany na zamek z blokadą lub na wkładkę patentową)
- / zawiasy czopowe wkręcane 2 szt. (3 szt. w skrzydle drzwiowym 90 i Prestige)

Skrzydło drzwiowe bierne:

- / zaczep
 - / kontrygle
 - / zawiasy czopowe wkręcane 2 szt. (3 szt. w skrzydle drzwiowym 90, Prestige)
- Uwaga: W przypadku drzwi dwuskrzydłowych niesymetrycznych należy zapewnić tą samą ilość zawiasów w każdym skrzydle uwzględniając ewentualną dopłatą za dodatkowy zawias 15.00 netto PLN (18,45 brutto PLN).

Ościeżnica drzwiowa:

- / zawiasy czopowe wkręcane 4 szt. (6 szt. w ościeżnicy do skrzydła drzwiowego 90 i Prestige)
- / uszczelka
- / zestaw montażowy

WARIANTY OŚCIEŻNIC

- / stała: drewniana i MDF
- / regulowana: DIN, ZOS, drewniana i exclusive

CENNIK

GRUPA KOLORYSTYCZNA	CENA W ZŁ: netto (brutto)		
	SKRZYDŁO DRZWIOWE CZYNNE	SKRZYDŁO DRZWIOWE BIERNE	RAMIAK DREWNIANY (dotyczy skrzydła drzwiowego, które w standardowej ofercie występuje na ramiaku MDF, nie dotyczy drzwi Prestige)
A	CENA WYBRANEGO MODELU, BEZ DOPŁATY	CENA WYBRANEGO MODELU + DOPŁATA 80,00 (98,40)	30,00 (36,90)
B			
C		W przypadku skrzydeł drzwiowych Prestige w szerokościach od 40 do 50 dopłata wynosi 100% ceny podstawowej wybranego modelu.	
D			

Opcje za dopłatą zgodnie z ofertą wybranego modelu skrzydła drzwiowego i ościeżnicy.



Drzwi przesuwne produkowane są w formie bezprzylgowej w dowolnym z oferowanych modeli i kolorów, na dowolny wymiar, zgodnie z ofertą wybranego modelu skrzydła drzwiowego. Skrzydło drzwiowe przesuwne standardowo wyposażone jest w uchwyt 06 (możliwość bezpłatnej zamiany na uchwyt 07 lub PVC) oraz przeźrezowanie dolne do montażu ogranicznika dla stabilizacji drzwi w pionie.



TABELA WYMIARÓW

Sd [mm]	So [mm]	Hd [mm]	H1 [mm]	L [mm]
644	600			1300
744	700	2030	2098	1500
844	800		-2103	1800
944	900			2000

UCHWYTY

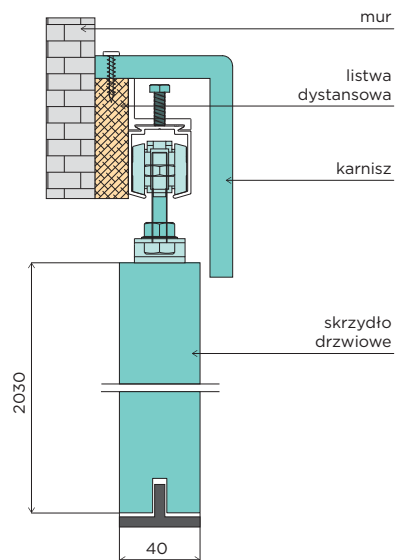
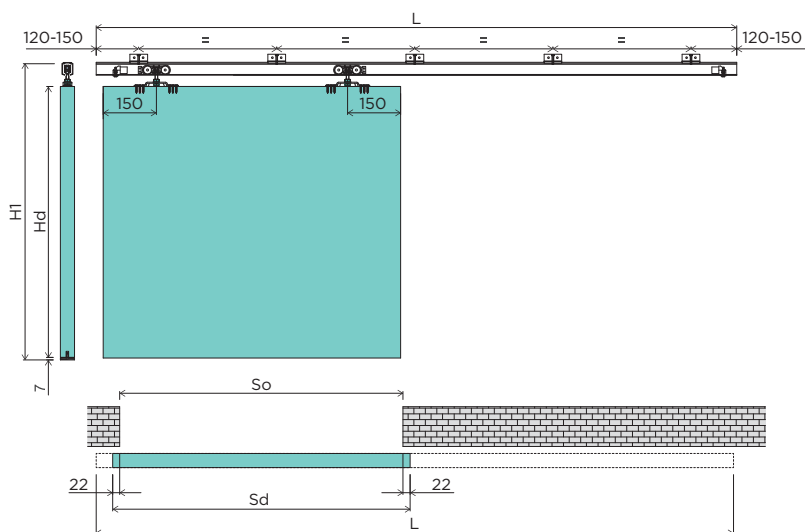

- Sd** szerokość całkowita skrzydła drzwiowego
- So** szerokość otworu budowlanego
- Hd** wysokość całkowita skrzydła drzwiowego
- H1** wysokość całego systemu (regulacja na wózkach)
- L** długość mechanizmu przesuwu

KOMPLET DRZWI PRZESUWNYCH JEDNOSKRZYDŁOWYCH W SYSTEMIE NAŚCIENNYM ZAWIERA:

- / dowolne skrzydło drzwiowe z uchwytem
- / mechanizm przesuwu z profilem stabilizującym
- / listwę dystansową pod mechanizm przesuwu
- / karnisz maskujący mechanizm przesuwu
(w grupie kolorystycznej B maskowanie za pomocą listwy z dwoma uchwytami stalowymi)
- / belkę odbojową
- / ościeżnicę w wersji „tunel”

KOMPLET DRZWI PRZESUWNYCH DWUSKRZYDŁOWYCH W SYSTEMIE NAŚCIENNYM ZAWIERA:

- / 2x dowolne skrzydło drzwiowe z uchwytem
- / 2x mechanizm przesuwu z profilem stabilizującym
- / 1x łącznik mechanizmów
- / 2x listwa dystansowa pod mechanizm przesuwu
- / 2x karnisz maskujący mechanizm przesuwu
(w grupie kolorystycznej B maskowanie za pomocą 2 listew z czterema uchwytami stalowymi)
- / 1x ościeżnica w wersji „tunel” do drzwi dwuskrzydłowych

DOSTĘPNE SZEROKOŚCI

- / 60, 70, 80, 90, inne rozmiary dostępne za dopłatą

DOSTĘPNE KOLORY

- / zgodnie z ofertą wybranego modelu skrzydła drzwiowego i ościeżnicy

KONSTRUKCJA

- / zgodnie z ofertą wybranego modelu skrzydła drzwiowego

WYPOSAŻENIE

- / zgodnie z ofertą wybranego modelu skrzydła drzwiowego

WARIANTY OŚCIEŻNIC

- / stała: drewniana i MDF w wersji „tunel”
- / regulowana: DIN, ZOS, drewniana i exclusive w wersji „tunel”

CENNIK

GRUPA KOLORYSTYCZNA	CENA W ZŁ: netto (brutto)					
	SKRZYDŁO DRZWIOWE PRZESUWNE Z UCHWYTEM 06	MECHANIZM PRZESUWU Z PROFILEM STABILIZUJĄCYM	ZESTAW ELEMENTÓW WYKOŃCZENIOWYCH			
			LISTWA DYSTANSOWA	KARNISZ NA MECHANIZM PRZESUWU	BELKA ODBOJOWA	OŚCIEŻNICA W WERSJI „TUNEL”
A			37,00 (45,51)	110,00 (135,30)	100,00 (123,00)	
B	cena dowolnego skrzydła drzwiowego + dopłata 80,00 (98,40)	219,00 (269,37)	56,00 (68,88)	karnisz niedostępny, maskowanie mechanizmu za pomocą listwy maskującej z dwoma uchwytami stalowymi, 110,00 (135,30)	135,00 (166,05)	cena wybranego modelu, bez dopłaty
C			45,00 (55,35)	125,00 (153,75)	115,00 (141,45)	
D			37,00 (45,51)	110,00 (135,30)	100,00 (123,00)	

OPCJE ZA DOPŁATĄ	CENA W ZŁ: netto (brutto)
łącznik mechanizmów	20,00 (24,60)
ZAMEK HAKOWY	
na klucz lub na wkładkę patentową z blokadą	160,00 (196,80)
	210,00 (258,30)
UCHWYTY DO SKRZYDŁA DRZWIOWEGO (kpl.):	
typ 01, stal nierdzewna, Ø 51 mm	80,00 (98,40)
typ 02, stal nierdzewna, 40 mm x 120 mm	80,00 (98,40)
typ 03, stal nierdzewna, 51 mm x 101 mm	80,00 (98,40)
typ 04, chrom, 55 mm x 82 mm	145,00 (178,35)
typ 05, patyna antyczna, 55 mm x 82 mm	145,00 (178,35)
typ 06, stal nierdzewna, Ø 56 mm	bez dopłaty, montowany w standardzie
typ 07, stal nierdzewna, 56 mm x 56 mm	bez dopłaty
typ 09, stal nierdzewna, 70 mm x 135 mm	80,00 (98,40)

Pozostałe opcje za dopłatą, zgodnie z ofertą wybranego skrzydła drzwiowego.

ELEMENTY SYSTEMU PRZESUWNEGO



PROFIL STABILIZUJĄCY



LISTWA DYSTANSOWA



KARNISZ



LISTWA MASKUJĄCA



UCHWYT STALOWY



BELKA ODBOJOWA



ZAMEK HAKOWY



Drzwi przesuwne produkowane są w formie bezprzylgowej w dowolnym z oferowanych modeli i kolorów, na dowolny wymiar, zgodnie z ofertą danego modelu drzwi. Skrzydło drzwiowe przesuwne standardowo wyposażone jest w uchwyt O6 (możliwość bezpłatnej zamiany na uchwyt O7 lub PVC) oraz przeźrezowanie dolne do montażu ogranicznika dla stabilizacji drzwi w pionie. System przesuwny chowany w ścianę przystosowany jest do ściany o grubości 125 mm.

KASETA JEDNOSKRZYDŁOWA

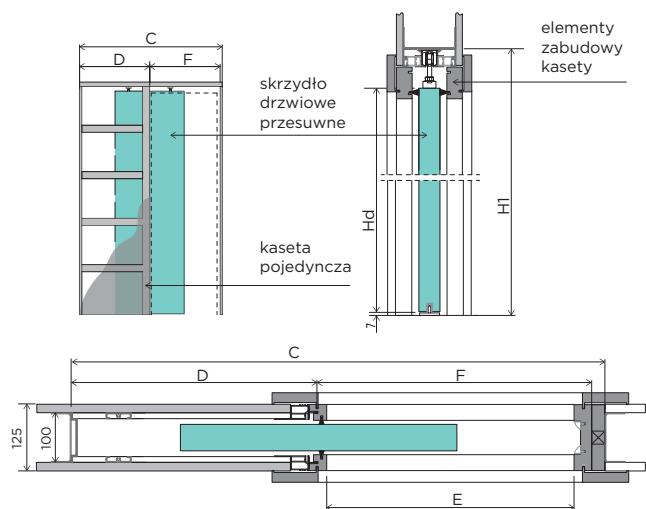

KASETA DWUSKRZYDŁOWA

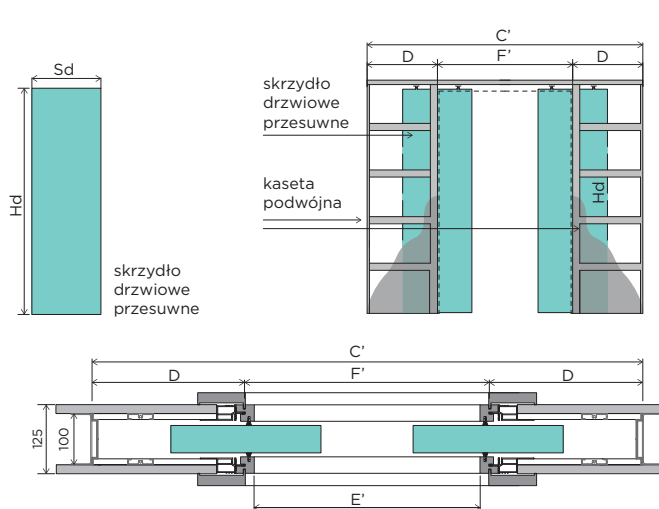

- Sd** szerokość skrzydła drzwiowego
- Hd** wysokość skrzydła drzwiowego
- C, C'** całkowita szerokość kasecji
- D** szerokość kieszeni kasecji
- E, E'** szerokość światła przejścia w ościeżnicy
- F, F'** szerokość światła przejścia bez ościeżnicy
- H1** wysokość całkowita kasecji

TABELA WYMIARÓW

Drzwi	Sd [mm]	Hd [mm]	C [mm]	C' [mm]	D [mm]	E [mm]	E' [mm]	F [mm]	F' [mm]	H1 [mm]
60	644	2030	1308	2516	653	599	1172	635	1210	2115
70	744		1508	2916	753	699	1372	735	1410	
80	844		1708	3316	853	799	1572	835	1610	
90	944		1908	3716	953	899	1772	935	1810	

KOMPLET DRZWI PRZESUWNYCH JEDNOSKRZYDŁOWYCH W SYSTEMIE CHOWANYM W ŚCIANĘ ZAWIERA:

- / dowolne skrzydło drzwiowe z uchwytem
- / kasetę jednoskrzydłową z profilem stabilizującym
- / zabudowę kasety jednoskrzydłowej
- / 3 szczotki uszczelniające

KOMPLET DRZWI PRZESUWNYCH DWUSKRZYDŁOWYCH W SYSTEMIE CHOWANYM W ŚCIANĘ ZAWIERA:

- / 2x dowolne skrzydło drzwiowe z uchwytem
- / kasetę dwuskrzydłową z profilem stabilizującym
- / zabudowę kasety dwuskrzydłowej
- / 6 szczotek uszczelniających

DOSTĘPNE SZEROKOŚCI

- / 60, 70, 80, 90, inne rozmiary dostępne za dopłatą

DOSTĘPNE KOLORY

- / zgodnie z ofertą wybranego modelu skrzydła drzwiowego

KONSTRUKCJA

- / zgodnie z ofertą wybranego modelu skrzydła drzwiowego

WYPOSAŻENIE

- / zgodnie z ofertą wybranego modelu skrzydła drzwiowego

WARIANTY OŚCIEŻNIC

- / stała: zabudowa kasety
- / regulowana: zabudowa kasety regulowana (wycena indywidualna, w zależności od grubości ściany przylegającej do kasety)

CENNIK

GRUPA KOLORYSTYCZNA	CENA W ZŁ: netto (brutto)						
	SKRZYDŁO DRZWIOWE PRZESUWNE Z UCHWYTEM 06	KASETA Z PROFILEM STABILIZUJĄCYM		SZCZOTKA USZCZELNIAJĄCA, BRĄZOWA LUB SZARA		ZABUDOWA KASETY	
		JEDNOSKRZYDŁOWA	DWUSKRZYDŁOWA	DO KASETY JEDNOSKRZYDŁOWEJ (3 SZT)	DO KASETY DWUSKRZYDŁOWEJ (6 SZT)	DO KASETY JEDNOSKRZYDŁOWEJ	DO KASETY DWUSKRZYDŁOWEJ
A	cena dowolnego skrzydła					330,00 (405,90)	430,00 (528,90)
C	drzwiowego + dopłata 80,00 (98,40)	770,00 (947,10)	1500,00 (1845,00)	100,00 (123,00)	200,00 (246,00)	360,00 (442,80)	460,00 (565,80)
D						330,00 (405,90)	430,00 (528,90)

OPCJE ZA DOPŁATĄ	CENA W ZŁ: netto (brutto)
ZAMEK HAKOWY	
na klucz lub na wkładkę patentową	160,00 (196,80)
z blokadą	210,00 (258,30)
UCHWYTY DO SKRZYDŁA DRZWIOWEGO (kpl.):	
typ 01, stal nierdzewna, Ø 51 mm	80,00 (98,40)
typ 02, stal nierdzewna, 40 mm x 120 mm	80,00 (98,40)
typ 03, stal nierdzewna, 51 mm x 101 mm	80,00 (98,40)
typ 04, chrom, 55 mm x 82 mm	145,00 (178,35)
typ 05, patyna antyczna, 55 mm x 82 mm	145,00 (178,35)
typ 06, stal nierdzewna, Ø 56 mm	bez dopłaty, montowany w standardzie
typ 07, stal nierdzewna, 56 mm x 56 mm	bez dopłaty
typ 09, stal nierdzewna, 70 mm x 135 mm	80,00 (98,40)

Pozostałe opcje za dopłatą, zgodnie z ofertą wybranego skrzydła drzwiowego.

ELEMENTY SYSTEMU PRZESUWNEGO



ELEMENT ZABUDOWY KASETY



SZCZOTKI USZCZELNIAJĄCE



PROFIL STABILIZUJĄCY



ZAMEK HAKOWY

UCHWYTY





Drzwi skośne produkowane są w wybranych modelach i kolorach, w zależności od wymiarów otworu w ścianie. Istnieje możliwość wykonania nietypowych przeszkleń, dostosowanych do niestandardowych rozmiarów drzwi skośnych.

Wycena indywidualna, w zależności od wymiarów otworu montażowego.

DOSTĘPNE SZEROKOŚCI

/ 60, 70, 80, 90, inne rozmiary dostępne za dopłatą

DOSTĘPNE KOLORY

/ zgodnie z ofertą wybranego modelu skrzydła drzwiowego i ościeżnicy

KONSTRUKCJA I WYPOSAŻENIE

/ zgodnie z ofertą wybranego modelu skrzydła drzwiowego i ościeżnicy

WARIANTY OŚCIEŻNIC

/ stała: drewniana i MDF w wersji standard

/ regulowana: drewniana



DOSTĘPNE KOLORY:

GRUPA A



BIAŁY	DĄB
DĄB BIELONY	DĄB SREBRNY
OLCHA	ORZECH
WIAZ SKANDYN.	

GRUPA B



BIAŁE DREWNO	BUK NATURALNY
DĄB ORANGE	DĄB ŻŁOTY
JABŁOŃ CIEMNA	OLCHA STRUKTURA
ORZECH CIEMNY	ORZECH STRUKTURA

GRUPA C



AKACJA	BIAŁY MAT
DĄB HISPANSKI	DĄB MIODOWY
DĄB STARY	MODRZEW BIELONY
MODRZEW CZARNY	MODRZEW SZARY

GRUPA D



BUK BELGIJSKI	OLCHA BAWARSKA
ORZECH SYCYLIJSKI	WENGE BIESZCZ.

INSET – drzwi z okienkiem podawczym produkowane są w formie przylgowej. Skrzydło drzwiowe wypełnione płytą Homalight, z okienkiem podawczym i półką na dowolny wymiar, zasuwane roletą z PVC zamykaną na zasuwki. Maksymalna szerokość okienka: szerokość całkowita skrzydła drzwiowego minus 360 mm.

DOSTĘPNE SZEROKOŚCI

/ 60, 70, 80, 90, inne rozmiary dostępne za dopłatą

DOSTĘPNE KOLORY ROLET

/ biały, beżowy, srebrny, grafitowy, dąb złoty, orzech, czarny

DOSTĘPNE KOLORY KASETY, PROWADNIC I LINKI

/ biały, brązowy

KONSTRUKCJA

- / ramiak MDF (ramiak drewniany dostępny za dopłatą)
- / wypełnienie: płyta pełna Homalight
- / powierzchnia z płyty HDF o grubości 3 mm

WYPOSAŻENIE

- / zamek wpuszczany na wkładkę patentową
- / zawiasy czopowe regulowane w trzech płaszczyznach 3 szt.
- / roleta PVC zamykana na zasuwki
- / półka

WARIANTY OŚCIEŻNIC

- / stała: drewniana i MDF
- / regulowana: drewniana i exclusive (nie dotyczy grupy kolorystycznej B)

CENNIK

GRUPA KOLORYSTYCZNA	CENA W ZŁ: netto (brutto)	
	SKRZYDŁO DRZWIOWE INSET JEDNOSKRZYDŁOWE 60-90	OŚCIEŻNICA DRZWIOWA
A	1020,00 (1254,60)	cena wybranego modelu, bez dopłaty
B	1200,00 (1476,00)	
C	1180,00 (1451,40)	
D	1040,00 (1279,20)	

OPCJE ZA DOPŁATĄ	CENA W ZŁ: netto (brutto)
ramiak drewniany	30,00 zł (36,90)

Pozostałe opcje za dopłatą, zgodnie z ofertą wybranego skrzydła drzwiowego. Istnieje możliwość wykonania drzwi INSET dostosowanych do nietypowego rozmiaru otworu montażowego – wycena zgodnie z aktualnymi dopłatami do nietypowych rozmiarów skrzydła drzwiowego i ościeżnicy.



Drzwi wahadłowe SWING produkowane są w formie bezprzylgowej, w wersji pełnej lub z przeszkleniem typu bulaj, na dowolny wymiar z zakresu 60 do 200 w wersji jednoskrzydłowej i dwuskrzydłowej.



BULAJ



ZAWIAS DO DRZWI
WAHADŁOWYCH SWING



UCHWYTY

WYPOSAŻENIE DODATKOWE

- bulaj, przeszklenie szybą przezroczystą lub lacomat; możliwość zastosowania szyby bezpiecznej w wersji przezroczystej i lacomat oraz przeszklenia typu lustro weneckie - wycena indywidualna
- wzmocnienie dwustronne poziomym panelem blachy ze stali nierdzewnej o wysokości do 170 mm; możliwość zastosowania innych wymiarów paneli zarówno w układzie poziomym, jak i pionowym - wycena indywidualna

DOSTĘPNE SZEROKOŚCI

- 60-200, inne rozmiary dostępne za dopłatą

KONSTRUKCJA

- ramiak drewniany
- wypełnienie: płyta pełna Homalight
- powierzchnia z płyty HDF o grubości 3 mm

WYPOSAŻENIE

- 3 zawiasy wahadłowe w drzwiach jednoskrzydłowych
- 6 zawiasów w przypadku drzwi wahadłowych dwuskrzydłowych

WARIANTY OŚCIEŻNIC

- stała: drewniana, MDF standard
- regulowana: drewniana, exclusive prosta (nie dotyczy grupy kol. B)

DOSTĘPNE KOLORY:

GRUPA A 		GRUPA B 	
BIAŁY	DĄB	BIAŁE DREWNO	BUK NATURALNY
DĄB BIELONY	DĄB SREBRNY	DĄB ORANGE	DĄB ŻŁOTY
OLCHA	ORZECH	JABŁOŃ CIEMNA	OLCHA STRUKTURA
WIAZ SKANDYN.		ORZECH CIEMNY	ORZECH STRUKTURA

GRUPA C 		GRUPA D 	
AKACJA	BIAŁY MAT	BUK BELGIJSKI	OLCHA BAWARSKA
DĄB HISPANŃSKI	DĄB MIODOWY	ORZECH SYCYLIJSKI	WENGE BIESZCZ.
DĄB STARY	MODRZEW BIELONY		
MODRZEW CZARNY	MODRZEW SZARY		

CENNIK

GRUPA KOLORYSTYCZNA	CENA W ZŁ: netto (brutto)			OŚCIEŻNICA
	SKRZYDŁO DRZWIOWE SWING			
	JEDNOSKRZYDŁOWE 60-90	DWUSKRZYDŁOWE 60-90	DWUSKRZYDŁOWE 100-200	
A	575,00 (707,25)	960,00 (1180,80)	1150,00 (1414,50)	cena wybranego modelu + dopłata 100,00 (123,00)
B	730,00 (897,90)	1190,00 (1463,70)	1460,00 (1795,80)	
C	710,00 (873,30)	1160,00 (1426,80)	1420,00 (1746,60)	
D	595,00 (731,85)	990,00 (1217,70)	1190,00 (1463,70)	

OPCJE ZA DOPLATĄ	CENA W ZŁ: netto (brutto)
BULAJ Z SZYBĄ LACOMAT LUB PRZEZROCZYSTĄ:	
Ø zewn. 240 mm, Ø wewn. 135 mm	220,00 (270,60)
Ø zewn. 320 mm, Ø wewn. 215 mm	370,00 (455,10)
Ø zewn. 400 mm, Ø wewn. 280 mm	420,00 (516,60)
przeszklenie szybą bezpieczną lub lustrem weneckim	wycena indywidualna
WZMOCNIENIE DWUSTRONNE PANELEM BLACHY ZE STALI NIERDZEWNEJ (kpl.):	
wzmocnienie poziome o wysokości do 170 mm	370,00 (455,10)
wzmocnienie poziome o wysokości powyżej 170 mm	wycena indywidualna
wzmocnienie pionowe	wycena indywidualna
UCHWYTY DO SKRZYDŁA DRZWIOWEGO (kpl.):	
typ 01, stal nierdzewna, Ø 51 mm	80,00 (98,40)
typ 02, stal nierdzewna, 40 mm x 120 mm	80,00 (98,40)
typ 03, stal nierdzewna, 51 mm x 101 mm	80,00 (98,40)
typ 04, chrom, 55 mm x 82 mm	145,00 (178,35)
typ 05, patyna antyczna, 55 mm x 82 mm	145,00 (178,35)
typ 06, stal nierdzewna, Ø 56 mm	bez dopłaty
typ 07, stal nierdzewna, 56 mm x 56 mm	bez dopłaty
typ 09, stal nierdzewna, 70 mm x 135 mm	80,00 (98,40)

Istnieje możliwość wykonania drzwi wahadłowych SWING dostosowanych do nietypowego rozmiaru otworu montażowego - wycena zgodnie z aktualnymi dopłatami do nietypowych rozmiarów skrzydła drzwiowego i ościeżnicy.



Drzwi składane FOLD produkowane są w formie bezprzylgowej, w wersji pełnej jednoskrzydłowej (od 60 do 90) i dwuskrzydłowej (od 100 do 200). Obie połówki połączone są za pomocą 3 zawiasów. Drzwi połączone są z podłogą za pomocą stabilizatora, montowanego do podłogi. Mechanizm montowany jest w elemencie górnym ościeżnicy drewnianej.



DRZWI SKŁADANE
LEWE



DRZWI SKŁADANE
PRAWO



ZAWIAS WPUSZCZANY



ZAWIAS NAWIERZCHNIOWY
(montowany w standardzie)

UCHWYTY



KOMPLET DRZWI SKŁADANYCH FOLD ZAWIERA:

- / 2 skrzydła drzwiowe pełne
- / uchwyt drzwiowy
- / 3 zawiasy
- / mechanizm
- / ościeżnicę drewnianą

DOSTĘPNE SZEROKOŚCI

- / 60-200, inne rozmiary dostępne za dopłatą

KONSTRUKCJA



- / ramiak MDF (ramiak drewniany dostępny za dopłatą)
- / wypełnienie: stabilizująca warstwa „plaster miodu”
- / powierzchnia z płyty HDF o grubości 3 mm

WARIANTY OŚCIEŻNIC

- / stała: drewniana
- / regulowana: drewniana (nie dotyczy grupy kol. B)

DOSTĘPNE KOLORY:

GRUPA A 		GRUPA B 	
BIAŁY	DĄB	BIAŁE DREWNO	BUK NATURALNY
DĄB BIELONY	DĄB SREBRNY	DĄB ORANGE	DĄB ŻŁOTY
OLCHA	ORZECH	JABŁOŃ CIEMNA	OLCHA STRUKTURA
WIAZ SKANDYN.		ORZECH CIEMNY	ORZECH STRUKTURA

GRUPA C 		GRUPA D 	
AKACJA	BIAŁY MAT	BUK BELGIJSKI	OLCHA BAWARSKA
DĄB HISPANŃSKI	DĄB MIODOWY	ORZECH SYCYLIJSKI	WENGE BIESZCZ.
DĄB STARY	MODRZEW BIELONY		
MODRZEW CZARNY	MODRZEW SZARY		

CENNIK

GRUPA KOLORY-STYCZNA	CENA W ZŁ: netto (brutto)					
	SKRZYDŁO DRZWIOWE FOLD		OŚCIEŻNICA		MECHANIZM DO DRZWI SKŁADANYCH	
	JEDNOSKRZYDŁOWE 60-90	DWUSKRZYDŁOWE 100-200	STAŁA DREWNIANA	REGULOWANA DREWNIANA	JEDNOSKRZYDŁOWYCH	DWUSKRZYDŁOWYCH
A	300,00 (369,00)	600,00 (738,00)	290,00 (356,70)	cena wybranego zakresu regulacji + dopłata 100,00 (123,00)	145,00 (178,35)	290,00 (356,70)
B	530,00 (651,90)	1060,00 (1303,80)	400,00 (492,00)			
C	510,00 (627,30)	1020,00 (1254,60)	310,00 (381,30)			
D	320,00 (393,60)	640,00 (787,20)	290,00 (356,70)			

OPCJE ZA DOPLATĄ	CENA W ZŁ: netto (brutto)
ramiak drewniany do drzwi jednoskrzydłowych	30,00 (36,90)
ramiak drewniany do drzwi dwuskrzydłowych	60,00 (73,80)
zawiasy wpuszczane do drzwi składanych	160,00 (196,80)
UCHWYTY DO SKRZYDŁA DRZWIOWEGO (kpl):	
typ 01, stal nierdzewna, Ø 51 mm	80,00 (98,40)
typ 02, stal nierdzewna, 40 mm x 120 mm	80,00 (98,40)
typ 03, stal nierdzewna, 51 mm x 101 mm	80,00 (98,40)
typ 04, chrom, 55 mm x 82 mm	145,00 (178,35)
typ 05, patyna antyczna, 55 mm x 82 mm	145,00 (178,35)
typ 06, stal nierdzewna, Ø 56 mm	bez dopłaty, montowany w standardzie
typ 07, stal nierdzewna, 56 mm x 56 mm	bez dopłaty
typ 09, stal nierdzewna, 70 mm x 135 mm	80,00 (98,40)

Istnieje możliwość wykonania drzwi składanych dostosowanych do nietypowego rozmiaru otworu montażowego - wycena zgodnie z aktualnymi dopłatami do nietypowych rozmiarów skrzydła drzwiowego i ościeżnicy.



DRZWI OTWIERANE NA ZEWNĄTRZ 180°

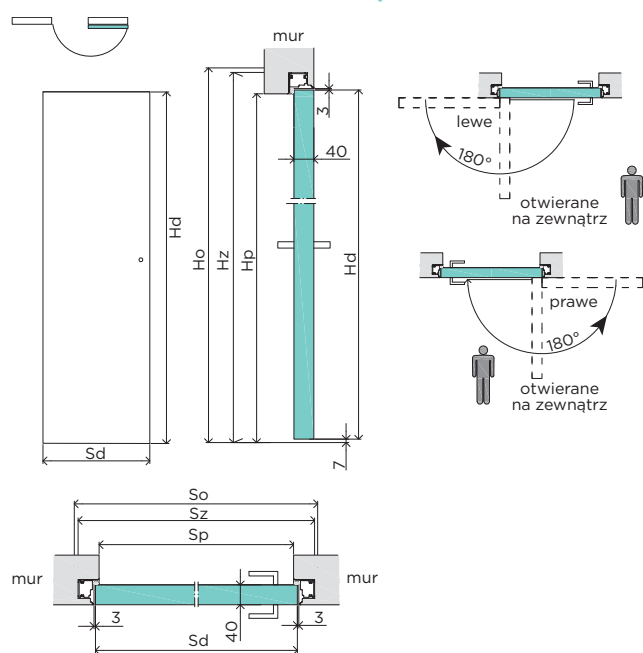

DRZWI OTWIERANE DO WEWNĄTRZ 90°

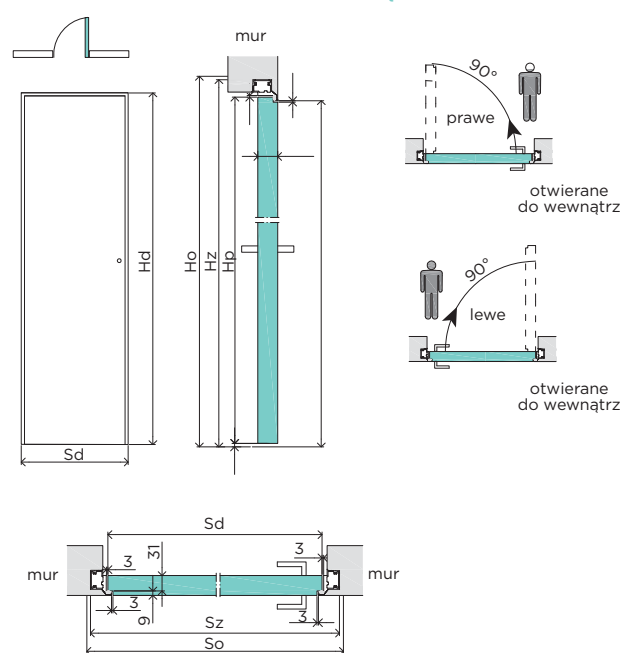

WYMIARY STANDARDOWE DRZWI INVISIBLE

RODZAJ	WYSOKOŚĆ SKRZYDŁA Hd [mm]	WYSOKOŚĆ OTWORU BUDOWLANEGO Ho [mm]	WYSOKOŚĆ ZEWNĘTRZNA OŚCIEŻNICY Hz [mm]	WYSOKOŚĆ ŚWIATŁA PRZEJŚCIA Hp [mm]	ILOŚĆ ZAWIASÓW
wewn. 90°	2030	2080	2072	2030	2
zewn. 180°	2020	2070	2062	2020	2

SZEROKOŚĆ SKRZYDŁA Sd [mm]	SZEROKOŚĆ OTWORU BUDOWLANEGO So [mm]	SZEROKOŚĆ ZEWNĘTRZNA OŚCIEŻNICY Sz [mm]	SZEROKOŚĆ ŚWIATŁA PRZEJŚCIA Sp [mm]	
			WEWN. 90°	ZEWN. 180°
744	824	814	696	729
844	924	914	796	829
944	1024	1014	896	929

Drzwi INVISIBLE produkowane są w wersji bezprzylgowej, wykończone folią PAINT-ME, przystosowaną do malowania farbami ściennymi lub tapetowania, np. w kolorze ściany, przez co drzwi wtapiają się w tło i stają się niewidoczne. Skrzydła drzwiowe mogą również zostać wykończone dekokrem z grupy kolorystycznej C i D. Skrzydło drzwiowe INVISIBLE standardowo wyposażone jest w 2 zawiasy wpuszczane i zamek magnetyczny na klucz (możliwość zmiany na zamek z blokadą lub na wkładkę patentową). Ościeżnica w całości wykonana jest z aluminium i zaprojektowana tak, że drzwi stają się niewidocznym elementem ściany.

DOSTĘPNE SZEROKOŚCI

/ 60, 70, 80, 90, inne rozmiary dostępne za dopłatą

KONSTRUKCJA

- / ramiak MDF (ramiak drewniany dostępny za dopłatą)
- / wypełnienie: stabilizująca warstwa „plaster miodu”
- / powierzchnia z płyty HDF o grubości 3 mm

WYPOSAŻENIE

Skrzydło drzwiowe:

- / zawiasy niewidoczne 2 szt.
- / zamek magnetyczny

Ościeżnica aluminiowa:

- / zawiasy niewidoczne 2 szt.
- / zaczep
- / uszczelka
- / zestaw montażowy
- / podkład akrylowy

GRUPA C		GRUPA D	
AKACJA	BIAŁY MAT	BUK BELGIJSKI	OLCHA BAWARSKA
DAB HISPZAŃSKI	DAB MIODOWY	ORZECH SYCYLIJSKI	WENGE BIESZCZ.
DAB STARY	MODRZEW BIELONY	FOLIA DO SAMODZIELNEGO MALOWANIA LUB TAPETOWANIA	
MODRZEW CZARNY	MODRZEW SZARY		

CENNIK

GRUPA KOLORYSTYCZNA	CENA W ZŁ: netto (brutto)		
	SKRZYDŁO DRZWIOWE INVISIBLE OTWIERANE NA ZEWNĄTRZ, 180°	SKRZYDŁO DRZWIOWE INVISIBLE OTWIERANE DO WEWNĄTRZ, 90°	OŚCIEŻNICA ALUMINIOWA
PAINT-ME folia do samodzielnego pomalowania lub tapetowania	270,00 (332,10)	350,00 (430,50)	820,00 (1008,60)
C	370,00 (455,10)	450,00 (553,50)	
D	270,00 (332,10)	350,00 (430,50)	

OPCJE ZA DOPLATĄ (SKRZYDŁO DRZWIOWE)		CENA W ZŁ: netto (brutto)
NIETYPOWA SZEROKOŚĆ		
węższe do 5 mm		50,00 (61,50)
węższe powyżej 5 mm		70,00 (86,10)
szersze		70,00 (86,10)
szerokość 100 i 110		50,00 (61,50)
NIETYPOWA WYSOKOŚĆ		
krótsze do 60 mm		40,00 (49,20)
krótsze powyżej 60 mm		50,00 (61,50)
dłuższe do 10 mm		40,00 (49,20)
dłuższe od 11 mm do 300 mm		120,00 (147,60)
WENTYLACJA		
podcięcie wentylacyjne		30,00 (36,90)
tuleje wentylacyjne z tworzywa (kpl.)		15,00 (18,45)
tuleje wentylacyjne metalowe w kolorze nikiel lub brąz (szt.)		20,00 (24,60)
kratka wentylacyjna z tworzywa		40,00 (49,20)
kratka wentylacyjna z tworzywa w kolorze srebrny mat		50,00 (61,50)
kratka wentylacyjna ze stali nierdzewnej		200,00 (246,00)
INNE		
ramiak drewniany		30,00 (36,90)
dotatkowy zawias (wymagany dla skrzydła drzwiowego 110 i dłuższego od 11 mm do 300 mm)		80,00 (98,40)
zmiana położenia zamka		50,00 (61,50)
OPCJE ZA DOPLATĄ (OŚCIEŻNICA DRZWIOWA)		CENA W ZŁ: netto (brutto)
nietyпова szerokość		30%
nietyпова wysokość		30%
zmiana położenia zaczepu		50,00 (61,50)
dotatkowy zawias (wymagany dla ościeżnicy 110 i dłuższej od 11 mm do 300 mm)		80,00 (98,40)





— OŚCIEŻNICE
I AKCESORIA



SZCZEGÓŁY

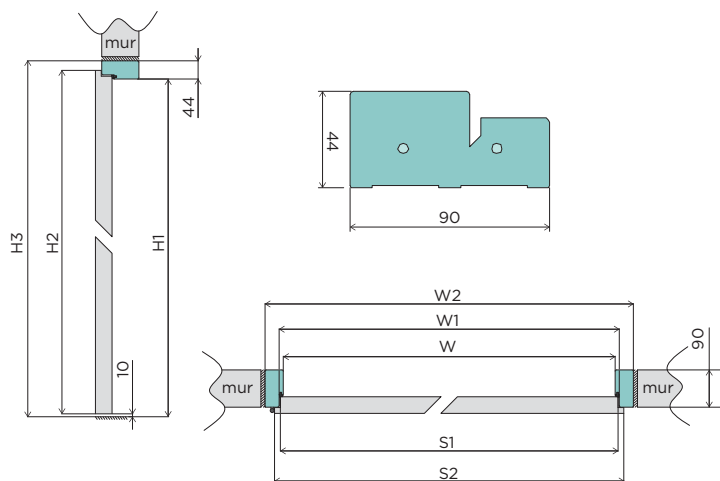

OŚCIEŻNICA STAŁA DREWNIANA SUROWA



OŚCIEŻNICA STAŁA DREWNIANA W WERSJI „TUNEL”

TABELA WYMIARÓW

SZEROKOŚĆ	W [mm]	W1 [mm]	W2 [mm]	S1 [mm]	S2 [mm]	H1 [mm]	H2 [mm]	H3 [mm]	SUGEROWANY WYMIAR OTWORU MONTAŻOWEGO [mm]
60	601	624	689	618	644	2020	2030	2064	710 x 2075
70	701	724	789	718	744				810 x 2075
80	801	824	889	818	844				910 x 2075
90	901	924	989	918	944				1010 x 2075

Kolejne szerokości zwiększają wymiary W, W1, W2, S1 i S2 co 100 mm i podlegają dopłacie do ościeżnicy dwuskrzydłowej.

- W - szerokość ościeżnicy w świetle
- W1 - szerokość ościeżnicy w felcu
- W2 - szerokość ościeżnicy zewnętrzna
- S1 - szerokość skrzydła drzwiowego w felcu
- S2 - szerokość skrzydła drzwiowego całkowita

- H1 - wysokość ościeżnicy w świetle
- H2 - wysokość skrzydła drzwiowego całkowita
- H3 - wysokość ościeżnicy zewnętrzna

Ościeżnica stała drewniana produkowana jest z drewna iglastego o stałej szerokości 90 mm (lub 100 mm w przypadku ościeżnicy w systemie SIMPLE). Dostępna zarówno w wersji surowej, jak i wykończonej wybranym dekokrem. Kompletna ościeżnica składa się z dwuelementowej bazy oraz belki górnej. Ościeżnica może zostać wykonana zarówno w wersji z felcem, jak i w formie tunelowej.

DOSTĘPNE SZEROKOŚCI

/ 60, 70, 80, 90, inne rozmiary dostępne za dopłatą

WYPOSAŻENIE





- / zawiasy czopowe wkręcane, 2 szt. (3 szt. w ościeżnicy 90)
- / zaczep
- / uszczelka
- / zestaw montażowy

CENNIK

GRUPA KOLORYSTYCZNA	CENA W ZŁ: netto (brutto)	
	DO DRZWI JEDNOSKRZYDŁOWYCH 60-90	DO DRZWI DWUSKRZYDŁOWYCH 100-200
SUROWA	170,00 (209,10)	212,50 (261,38)
A	190,00 (233,70)	237,50 (292,13)
B	300,00 (369,00)	375,00 (461,25)
C	210,00 (258,30)	262,50 (322,88)
D	190,00 (233,70)	237,50 (292,13)

OPCJE ZA DOPŁATĄ	CENA W ZŁ: netto (brutto)
nietyпова szerokość	40,00 (49,20)
nietyпова wysokość: dłuższa do 10 mm	40,00 (49,20)
zmiana położenia zaczepu	50,00 (61,50)
dodatkowy zawias	15,00 (18,45)
dodatkowy zaczep górny	40,00 (49,20)
zaczep zamka listwowego	60,00 (73,80)
ościeżnica do systemu bezprzylgowego SIMPLE (44 mm x 100 mm)	200,00 (246,00)
ościeżnica do drzwi wahadłowych	100,00 (123,00)
ościeżnica do drzwi składanych	100,00 (123,00)

DOSTĘPNE KOLORY:

GRUPA A	GRUPA B	GRUPA C	GRUPA D
 <div style="display: flex; justify-content: space-between;"> <div style="background-color: white; padding: 5px;">BIAŁY</div> <div style="background-color: #8B4513; padding: 5px;">DĄB</div> </div>	 <div style="display: flex; justify-content: space-between;"> <div style="background-color: #D3D3D3; padding: 5px;">BIAŁE DREWNO</div> <div style="background-color: #8B4513; padding: 5px;">BUK NATURALNY</div> </div>	 <div style="display: flex; justify-content: space-between;"> <div style="background-color: #8B4513; padding: 5px;">AKACJA</div> <div style="background-color: white; padding: 5px;">BIAŁY MAT</div> </div>	 <div style="display: flex; justify-content: space-between;"> <div style="background-color: #8B4513; padding: 5px;">BUK BELGIJSKI</div> <div style="background-color: #8B4513; padding: 5px;">DĄB KALIFORNIJSKI</div> </div>
<div style="display: flex; justify-content: space-between;"> <div style="background-color: #D3D3D3; padding: 5px;">DĄB BIELONY</div> <div style="background-color: #A9A9A9; padding: 5px;">DĄB SREBRNY</div> </div>	<div style="display: flex; justify-content: space-between;"> <div style="background-color: #8B4513; padding: 5px;">DĄB ORANGE</div> <div style="background-color: #8B4513; padding: 5px;">DĄB ŻŁOTY</div> </div>	<div style="display: flex; justify-content: space-between;"> <div style="background-color: #8B4513; padding: 5px;">DĄB HISZPAŃSKI</div> <div style="background-color: #8B4513; padding: 5px;">DĄB MIODOWY</div> </div>	<div style="display: flex; justify-content: space-between;"> <div style="background-color: #8B4513; padding: 5px;">DĄB SONOMA</div> <div style="background-color: #8B4513; padding: 5px;">OLCHA BAWARSKA</div> </div>
<div style="display: flex; justify-content: space-between;"> <div style="background-color: #8B4513; padding: 5px;">OLCHA</div> <div style="background-color: #8B4513; padding: 5px;">ORZECH</div> </div>	<div style="display: flex; justify-content: space-between;"> <div style="background-color: #8B4513; padding: 5px;">JABŁOŃ CIEMNA</div> <div style="background-color: #8B4513; padding: 5px;">OLCHA STRUKTURA</div> </div>	<div style="display: flex; justify-content: space-between;"> <div style="background-color: #8B4513; padding: 5px;">DĄB STARY</div> <div style="background-color: #D3D3D3; padding: 5px;">MODRZEW BIELONY</div> </div>	<div style="display: flex; justify-content: space-between;"> <div style="background-color: #8B4513; padding: 5px;">ORZECH KOLUMBIJSKI</div> <div style="background-color: #8B4513; padding: 5px;">ORZECH SYCYLIJSKI</div> </div>
<div style="background-color: #D3D3D3; padding: 5px;">WIĄZ SKANDYN.</div>	<div style="display: flex; justify-content: space-between;"> <div style="background-color: #8B4513; padding: 5px;">ORZECH CIEMNY</div> <div style="background-color: #8B4513; padding: 5px;">ORZECH STRUKTURA</div> </div>	<div style="display: flex; justify-content: space-between;"> <div style="background-color: #8B4513; padding: 5px;">MODRZEW CZARNY</div> <div style="background-color: #8B4513; padding: 5px;">MODRZEW SZARY</div> </div>	<div style="background-color: #8B4513; padding: 5px;">WENGE BIESZCZ.</div>

STANDARD



OWALNA



SLANT



SZCZEGÓŁY

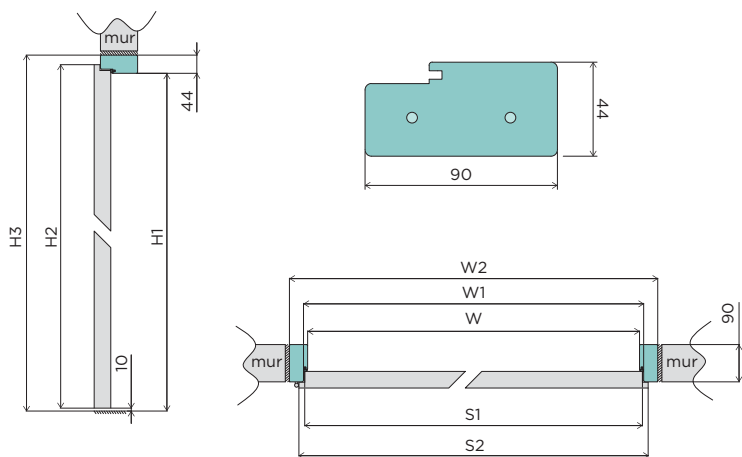

OŚCIEŻNICA MDF
STANDARD W WERSJI
„TUNEL”

TABELA WYMIARÓW

SZEROKOŚĆ	W [mm]	W1 [mm]	W2 [mm]	S1 [mm]	S2 [mm]	H1 [mm]	H2 [mm]	H3 [mm]	SUGEROWANY WYMIAR OTWORU MONTAŻOWEGO [mm]
60	603	624	691	618	644				710 x 2075
70	703	724	791	718	744				810 x 2075
80	803	824	891	818	844	2020	2030	2064	910 x 2075
90	903	924	991	918	944				1010 x 2075

Kolejne szerokości zwiększają wymiary W, W1, W2, S1 i S2 co 100 mm i podlegają dopłacie do ościeżnicy dwuskrzydłowej.

W - szerokość ościeżnicy w świetle

W1 - szerokość ościeżnicy w felcu

W2 - szerokość ościeżnicy zewnętrzna

S1 - szerokość skrzydła drzwiowego w felcu

S2 - szerokość skrzydła drzwiowego całkowita

H1 - wysokość ościeżnicy w świetle

H2 - wysokość skrzydła drzwiowego całkowita

H3 - wysokość ościeżnicy zewnętrzna

Ościeżnica produkowana jest z MDF o stałej szerokości 90 mm (lub 100 mm w przypadku ościeżnicy w systemie SIMPLE). Kompletna ościeżnica składa się z dwuelementowej bazy oraz belki górnej. Ościeżnica może zostać wykonana zarówno w wersji z felcem, jak i w formie tunelowej.

DOSTĘPNE SZEROKOŚCI

/ 60, 70, 80, 90, inne rozmiary dostępne za dopłatą

WYPOSAŻENIE

- / zawiasy czopowe wkręcane, 2 szt. (3 szt. w ościeżnicy 90)
- / zaczep
- / uszczelka
- / zestaw montażowy

CENNIK

GRUPA KOLORYSTYCZNA	CENA W ZŁ: netto (brutto)			
	OŚCIEŻNICA STANDARD		OŚCIEŻNICA OWALNA i SLANT	
	DO DRZWI JEDNOSKRZYDŁOWYCH 60-90	DO DRZWI DWUSKRZYDŁOWYCH 100-200	DO DRZWI JEDNOSKRZYDŁOWYCH 60-90	DO DRZWI DWUSKRZYDŁOWYCH 100-200
A	130,00 (159,90)	162,50 (199,88)	140,00 (172,20)	175,00 (215,25)
B	240,00 (295,20)	300,00 (369,00)	250,00 (307,50)	312,50 (384,38)
C	150,00 (184,50)	187,50 (230,63)	160,00 (196,80)	200,00 (246,00)
D	130,00 (159,90)	162,50 (199,88)	140,00 (172,20)	175,00 (215,25)

OPCJE ZA DOPŁATĄ	CENA W ZŁ: netto (brutto)
nietyпова szerokość	40,00 (49,20)
nietyпова wysokość: dłuższa do 10 mm	40,00 (49,20)
nietyпова wysokość: dłuższa od 11 mm do 300 mm	120,00 (147,60)
zmiana położenia zaczepu	50,00 (61,50)
dodatkowy zawias	15,00 (18,45)
dodatkowy zaczep górny	40,00 (49,20)
zaczep zamka listwowego	60,00 (73,80)
ościeżnica do systemu bezprzylgowego SIMPLE (44 mm x 100 mm)	200,00 (246,00)
ościeżnica do drzwi wahadłowych	100,00 (123,00)

DOSTĘPNE KOLORY:

GRUPA A	GRUPA B	GRUPA C	GRUPA D

OPASKA STANDARDOWA



Opaska standardowa produkowana jest z MDF o stałej szerokości 60 mm. Kompletna opaska składa się z trzech elementów: dwóch pionowych i jednego poziomego.

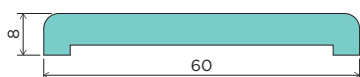

OPASKA OWALNA



Opaska owalna produkowana jest z MDF o stałej szerokości 60 mm. Kompletna opaska składa się z trzech elementów: dwóch pionowych i jednego poziomego.

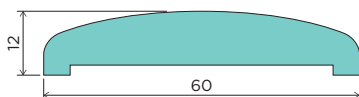

ĆWIERCWAŁEK



Ćwiercwałek produkowany jest z MDF o stałej szerokości 18 mm. Kompletny ćwiercwałek składa się z trzech elementów: dwóch pionowych i jednego poziomego.

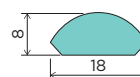

DOSTĘPNE SZEROKOŚCI

/ 90, inne rozmiary dostępne za dopłatą

CENNIK

GRUPA KOLORYSTYCZNA	CENA W ZŁ: netto (brutto)					
	OPASKA STANDARDOWA		OPASKA OWALNA		ĆWIERCWAŁEK	
	DO DRZWI JEDNO-SKRZYDŁOWYCH 60-90	DO DRZWI DWU-SKRZYDŁOWYCH 100-200	DO DRZWI JEDNO-SKRZYDŁOWYCH 60-90	DO DRZWI DWU-SKRZYDŁOWYCH 100-200	DO DRZWI JEDNO-SKRZYDŁOWYCH 60-90	DO DRZWI DWU-SKRZYDŁOWYCH 100-200
A	37,00 (45,51)	46,25 (56,89)	47,00 (57,81)	58,75 (72,26)	20,00 (24,60)	25,00 (30,75)
B	44,00 (54,12)	55,00 (67,65)	54,00 (66,42)	67,50 (83,03)	40,00 (49,20)	50,00 (61,50)
C	42,00 (51,66)	52,50 (64,58)	52,00 (63,96)	65,00 (79,95)	33,00 (40,59)	41,25 (50,74)
D	37,00 (45,51)	46,25 (56,89)	47,00 (57,81)	58,75 (72,26)	20,00 (24,60)	25,00 (30,75)

DOSTĘPNE KOLORY:

GRUPA A	GRUPA B	GRUPA C	GRUPA D

NAŚWIETLE GÓRNE LUB BOCZNE



Wycena indywidualna w zależności od wymiarów i rodzaju przeszkleń. Istnieje możliwość wykonania niestandardowego naświetla regulowanego - ocena możliwości wykonania i wycena indywidualna.

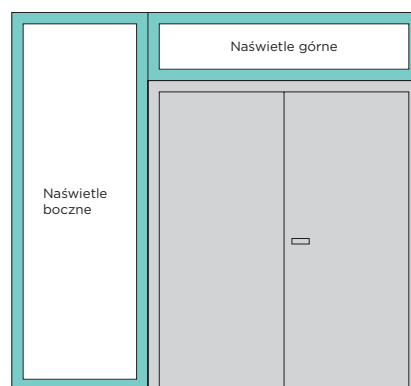

DOSTĘPNE RODZAJE PRZESZKLEŃ:



KORA BIAŁA



CHINCHILA



SATIN DECO

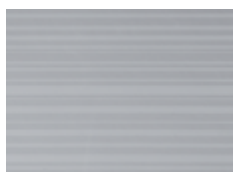

SATIN LINES







LACOMAT



SZYBA BEZPIECZNA
LACOMAT LUB PRZEZROCZYSTA

DOSTĘPNE KOLORY:

GRUPA A 		GRUPA B 		GRUPA C 		GRUPA D 	
BIAŁY	DĄB	BIAŁE DREWNO	BUK NATURALNY	AKACJA	BIAŁY MAT	BUK BELGIJSKI	DĄB KALIFORNIJSKI
DĄB BIELONY	DĄB SREBRNY	DĄB ORANGE	DĄB ŻŁOTY	DĄB HISZPAŃSKI	DĄB MIODOWY	DĄB SONOMA	OLCHA BAWARSKA
OLCHA	ORZECH	JABŁOŃ CIEMNA	OLCHA STRUKTURA	DĄB STARY	MODRZEW BIELONY	ORZECH KOLUMBIJSKI	ORZECH SYCYLIJSKI
WIĄZ SKANDYN.		ORZECH CIEMNY	ORZECH STRUKTURA	MODRZEW CZARNY	MODRZEW SZARY	WENGE BIESZCZ.	

OŚCIEŻNICA REGULOWANA
ZABUDOWA OŚCIEŻNICY STALOWEJ ZOS



WZÓR PRZEMYSŁOWY
NR 001992199-0001,
001992199-0002

SZCZEGÓŁY

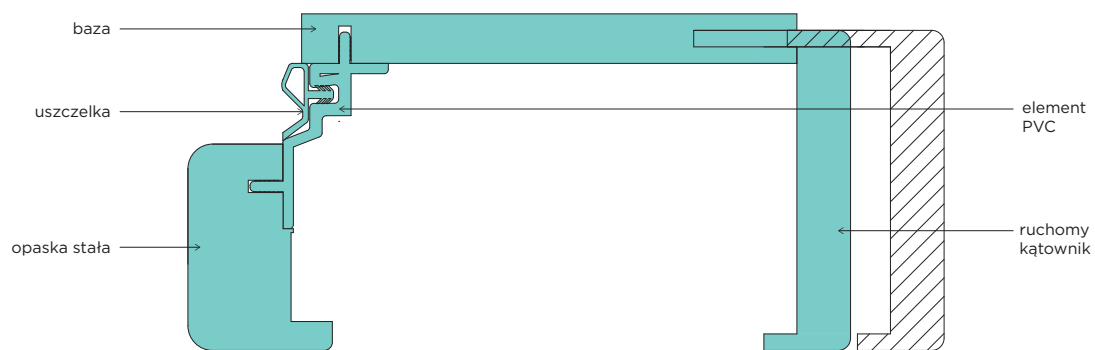

ZOS W WERSJI „TUNEL”



ZOS W WERSJI ŁĄCZONEJ



PRZEKRÓJ ZABUDOWANEJ
OŚCIEŻNICY

Zabudowa Ościeżnicy Stalowej (ZOS) to innowacyjne rozwiązanie, umożliwiające całkowite **zabudowanie istniejącej ościeżnicy** (stalowej, drewnianej lub z MDF) bez konieczności jej demontażu, który zazwyczaj wiąże się z uszkodzeniem ścian lub płytek, co skutkuje poważnym remontem całego pomieszczenia. Zastosowanie ZOS pozwala na zabudowanie istniejącej ościeżnicy wraz z całą grubością ściany, np. z płytkami, bez ryzyka ich uszkodzenia, a jednocześnie bez zwężenia skrzydła drzwiowego. Jeżeli na zastanej ościeżnicy zamontowane było skrzydło drzwiowe 80, to po instalacji Zabudowy Ościeżnicy Stalowej nadal będzie można zawiesić to samo skrzydło drzwiowe o szerokości 80.

Każda Zabudowa Ościeżnicy Stalowej ma możliwość regulacji (do 20 mm), dzięki ruchomemu kątownikowi, a produkowana jest w różnych wersjach na dowolną grubość ściany rozpoczynając od 60 mm. Zakresy zabudowy grubości ściany, to: 60-80 mm, 80-100 mm, 100-120 mm, 120-140 mm itd. W zakresach regulacji powyżej 240-260 mm baza ościeżnicy występuje w wersji łączonej.

ZOS zmniejsza światło przejścia istniejącej ościeżnicy jedynie o 30 mm!

Zabudowa Ościeżnicy Stalowej to rozwiązanie, które pozwala także zapomnieć o problemie nietypowego rozstawu zawiasów w istniejącej ościeżnicy, niestandardowego położenia zaczepu lub jego rozmiaru oraz o częstym problemie nietypowego wymiaru wrębu (felca). Szybki i bezproblemowy

montaż wykonuje się na istniejącej ościeżnicy, w której należy jedynie zdemontować dotychczasowe zawiasy (ale tylko wtedy, gdy wystają poza obrys szpalety).

Ościeżnica może zostać wyprodukowana także na dowolną szerokość w świetle. Dzięki temu nie ma ograniczenia w jej stosowaniu przy ościeżnicach istniejących, które są mocno wykrzywione (umożliwia niwelację nawet 6 mm krzywizny istniejącej ościeżnicy). Jeżeli zastana ościeżnica w okresie eksploatacji nie wykrzywiła się lub wykrzywiła się w obrębie 6 mm, nie ma przeciwwskazań do zamontowania standardowej Zabudowy Ościeżnicy Stalowej i zawieszenia na niej typowego skrzydła drzwiowego. Standardową ZOS 80 można zamontować w światło istniejącej ościeżnicy o wymiarze w przedziale od 794 mm do 800 mm.

Większe niż 6 mm krzywizny wymagają zamówienia ZOS na indywidualny wymiar. Wtedy należy pamiętać o tym, że skrzydło drzwiowe również powinno zostać odpowiednio dopasowane do wymiaru Zabudowy Ościeżnicy Stalowej. Innym rozwiązaniem przy krzywiznach powyżej 6 mm może być demontaż jednego elementu pionowego istniejącej ościeżnicy, co umożliwi zamontowanie standardowej ZOS i standardowego skrzydła drzwiowego.

Zabudowa Ościeżnicy Stalowej może również zostać wykonana w formie tunelu. Każde skrzydło drzwiowe z naszej oferty może zostać wyprodukowane na wymiar, aby pasowało do ZOS na szerokość i na wysokość.

DOSTĘPNE SZEROKOŚCI

/ 60, 70, 80, 90, inne rozmiary dostępne za dopłatą

WYPOSAŻENIE

- / zawiasy czopowe wkręcane, 2 szt. (3 szt. w ościeżnicy 90)
- / zaczep
- / uszczelka
- / zestaw montażowy

DOSTĘPNE KOLORY:

GRUPA A	◆◆◆◆◆	GRUPA C	◆◆◆◆◆	GRUPA D	◆◆◆◆◆
BIAŁY	DĄB	AKACJA	BIAŁY MAT	BUK BELGIJSKI	DĄB KALIFORNIJSKI
DĄB BIELONY	DĄB SREBRNY	DĄB HISZPAŃSKI	DĄB MIODOWY	DĄB SONOMA	OLCHA BAWARSKA
OLCHA	ORZECH	DĄB STARY	MODRZEW BIELONY	ORZECH KOLUMBIJSKI	ORZECH SYCYLIJSKI
WIAZ SKANDYN.		MODRZEW CZARNY	MODRZEW SZARY	WENGE BIESZCZ.	



SZCZEGÓŁY



TABELA WYMIARÓW

SZEROKOŚĆ	W [mm]	W1 [mm]	W2 [mm]	W3 [mm]	S1 [mm]	S2 [mm]	H1 [mm]	H2 [mm]	H3 [mm]	H4 [mm]	SUGEROWANA SZEROKOŚĆ OTWORU MONTAŻOWEGO [mm]
60	570	626	594	726	618	644					594-600
70	670	726	694	826	718	744					694-700
80	770	826	794	926	818	844	2020	2030	2032	2098	794-800
90	870	926	894	1026	918	944					894-900

Kolejne szerokości zwiększają wymiary W, W1, W2, W3, S1 i S2 co 100 mm i podlegają dopłacie do ościeżnicy dwuskrzydłowej.

W - szerokość ościeżnicy w świetle

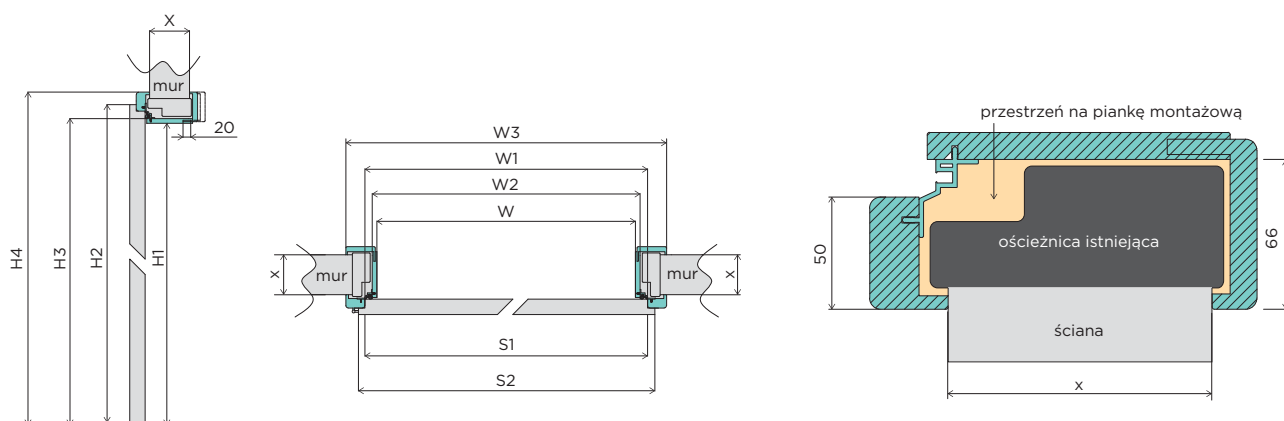
W1 - szerokość ościeżnicy w felcu

W2 - szerokość ościeżnicy zewnętrzna

W3 - szerokość ościeżnicy z opaskami

S1 - szerokość skrzydła drzwiowego w felcu

S2 - szerokość skrzydła drzwiowego całkowita

H1 - wysokość ościeżnicy w świetle

H2 - wysokość skrzydła drzwiowego całkowita

H3 - wysokość ościeżnicy zewnętrzna

H4 - wysokość ościeżnicy z opaską

ZAKRES REGULACJI	X [mm]
60-80	60
80-100	80
100-120	100
120-140	120
X - (X+20)	X

ZOS, tak jak każda inna ościeżnica z naszej oferty, może zostać wyprodukowana na nietypową szerokość, co umożliwia zastosowanie tego rozwiązania bez względu na stan dotychczasowych ościeżnic. Wspomniane wcześniej 6 mm tolerancji krzywizny są zarazem sugerowanym luzem na montaż (po 3 mm na każdą stronę).

Jeżeli obecnie zamontowana ościeżnica w okresie eksploatacji nie wykrzywiła się lub wykrzywiła się w nieznacznym stopniu (w obrębie 3 mm na każdą stronę), nie będzie przeciwwskazań do zamontowania standardowej Zabudowy Ościeżnicy Stalowej i zawieszenia na niej zupełnie typowego skrzydła drzwiowego. Aby sprawdzić możliwość montażu standardowej ZOS, należy zmierzyć szerokość i wysokość istniejącej ościeżnicy w świetle.

Pomiaru szerokości należy dokonać w czterech miejscach:

na wysokości zawiasów dolnych, górnych, zamka oraz progu. Wysokość w świetle należy zmierzyć w trzech miejscach: w narożnikach oraz na środku szerokości istniejącej ościeżnicy. Dodatkowo należy sprawdzić kąty proste w narożnikach górnych i dolnych dotychczasowej futryny. Taki pomiar pozwala stwierdzić lub wykluczyć krzywiznę istniejącej ościeżnicy.

Do skrzydeł drzwiowych montowanych na ZOS zalecamy montaż klamek na długim, wąskim szyldzie. Ma to związek ze zmniejszeniem szerokości w świetle ościeżnicy o 30 mm bez zmiany szerokości skrzydła drzwiowego.

Do każdej Zabudowy Ościeżnicy Stalowej załączona jest szczegółowa instrukcja montażu z dodatkowym opisem poszczególnych elementów składowych kompletu.

JAK OBLICZYĆ SZEROKOŚĆ ZOS?

- mm (szer. w świetle istniejącej ościeżnicy) - 6 mm (luz na montaż) = mm (szerokość zewnętrzna ZOS)
- mm (szer. zewnętrzna ZOS) + 32 mm = mm (szerokość w felcu ościeżnicy ZOS)
- mm (szer. w felcu ZOS) - 56 mm = mm (szerokość w świetle ościeżnicy ZOS)

JAK OBLICZYĆ SZEROKOŚĆ SKRZYDŁA DRZWIOWEGO DO ZOS?

- mm (szer. w felcu ościeżnicy ZOS) - 8 mm = mm (szerokość w felcu skrzydła drzwiowego)
- mm (szer. w felcu skrzydła drzwiowego) + 26 mm = mm (szerokość całkowita skrzydła drzwiowego)

JAK OBLICZYĆ WYSOKOŚĆ SKRZYDŁA DRZWIOWEGO DO ZOS?

- mm (wys. w świetle istniejącej ościeżnicy) - 3 mm (luz na montaż) = mm (wysokość zewnętrzna ościeżnicy ZOS)
- mm (wys. zewnętrzna ościeżnicy ZOS) + 16 mm = mm (wysokość w felcu ościeżnicy ZOS)
- mm (wys. w felcu ościeżnicy ZOS) - 4 mm (luz pomiędzy skrzydłem a ościeżnicą) - od 7 mm do 15 mm (luz pomiędzy skrzydłem drzwiowym a poziomem podłogi) = mm (wysokość w felcu skrzydła drzwiowego)
- mm (wys. w felcu skrzydła drzwiowego) + 13 mm = mm (wysokość całkowita skrzydła drzwiowego)

CENNIK

ZAKRES REGULACJI [mm]	CENA W ZŁ: netto (brutto)	
	DO DRZWI JEDNOSKRZYDŁOWYCH 60-90	
	GRUPA KOLORYSTYCZNA A i D	GRUPA KOLORYSTYCZNA C
60-80	370,00 (455,10)	410,00 (504,30)
80-100	290,00 (356,70)	320,00 (393,60)
100-120	300,00 (369,00)	330,00 (405,90)
120-140	300,00 (369,00)	330,00 (405,90)
140-160	310,00 (381,30)	340,00 (418,20)
160-180	310,00 (381,30)	340,00 (418,20)
180-200	315,00 (387,45)	350,00 (430,50)
200-220	315,00 (387,45)	350,00 (430,50)
220-240	330,00 (405,90)	360,00 (442,80)
240-260	330,00 (405,90)	360,00 (442,80)
260-280	370,00 (455,10)	410,00 (504,30)
280-300	370,00 (455,10)	410,00 (504,30)
300-320	385,00 (473,55)	430,00 (528,90)
320-340	385,00 (473,55)	430,00 (528,90)
340-360	400,00 (492,00)	450,00 (553,50)
360-380	400,00 (492,00)	450,00 (553,50)
380-400	415,00 (510,45)	470,00 (578,10)
400-420	415,00 (510,45)	470,00 (578,10)
zakres regulacji powyżej 420 mm	wycena indywidualna	wycena indywidualna
kątownik ruchomy	40,00 (49,20)	60,00 (73,80)
kątownik ruchomy z piórem regulacyjnym +20 mm	60,00 (73,80)	100,00 (123,00)

OPCJE ZA DOPŁATĄ	CENA W ZŁ: netto (brutto)
ościeżnica do drzwi dwuskrzydłowych 100-200	25%
nietypowa szerokość	60,00 (73,80)
nietypowa wysokość: dłuższa do 10 mm	40,00 (49,20)
nietypowa wysokość: dłuższa od 11 mm do 300 mm	180,00 (221,40)
zmiana położenia zaczepu	50,00 (61,50)
dodatkowy zawias	15,00 (18,45)



SZCZEGÓŁY

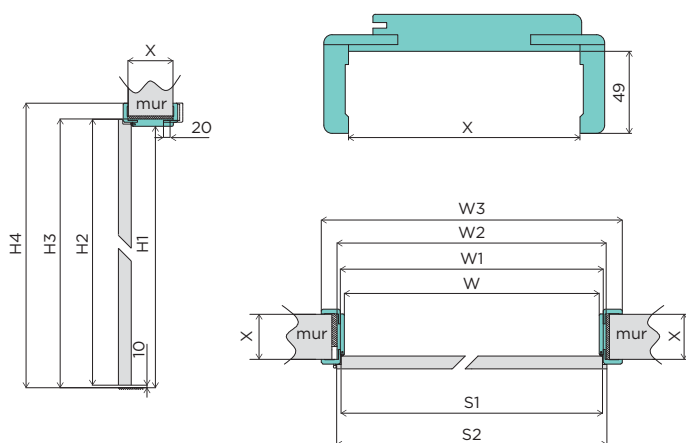

DIN W WERSJI ŁĄCZONEJ



DIN W WERSJI „TUNEL”

TABELA WYMIARÓW

SZEROKOŚĆ	W [mm]	W1 [mm]	W2 [mm]	W3 [mm]	S1 [mm]	S2 [mm]	H1 [mm]	H2 [mm]	H3 [mm]	H4 [mm]	SUGEROWANY WYMIAR OTWORU MONTAŻOWEGO [mm]
60	603	624	647	745	618	644					675 x 2055
70	703	724	747	845	718	744					775 x 2055
80	803	824	847	945	818	844	2020	2030	2042	2091	875 x 2055
90	903	924	947	1045	918	944					975 x 2055

Kolejne szerokości zwiększają wymiary W, W1, W2, W3, S1 i S2 co 100 mm i podlegają dopłacie do ościeżnicy dwuskrzydłowej.

- W - szerokość ościeżnicy w świetle
- W1 - szerokość ościeżnicy w felcu
- W2 - szerokość ościeżnicy zewnętrzna
- W3 - szerokość ościeżnicy z opaskami
- S1 - szerokość skrzydła drzwiowego w felcu
- S2 - szerokość skrzydła drzwiowego całkowita
- H1 - wysokość ościeżnicy w świetle
- H2 - wysokość skrzydła drzwiowego całkowita
- H3 - wysokość ościeżnicy zewnętrzna
- H4 - wysokość ościeżnicy z opaską

ZAKRES REGULACJI	X [mm]
60-75	60
80-100	80
100-120	100
120-140	120
X - (X+20)	X

Ościeżnica regulowana DIN produkowana jest z MDF na dowolną grubość ściany, rozpoczynając od 60 mm (lub 100 mm w przypadku ościeżnicy w systemie SIMPLE).

Dwucentymetrową regulację zapewnia ruchomy kątownik. Ościeżnica może zostać wyprodukowana na dowolną szerokość w świetle. Kompletna ościeżnica składa się z dwuelementowej bazy oraz belki górnej z kątownikami na dwie strony. Ościeżnica występuje zarówno w wersji z felcem, jak i w wersji „tunel”. W zakresach regulacji powyżej 280 mm ościeżnica występuje w wersji łączonej z minimum dwóch elementów.

DOSTĘPNE SZEROKOŚCI

/ 60, 70, 80, 90, inne rozmiary dostępne za dopłatą

WYPOSAŻENIE













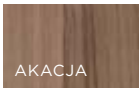

- / zawiasy czopowe wkręcane, 2 szt. (3 szt. w ościeżnicy 90)
- / zaczep
- / uszczelka
- / zestaw montażowy

CENNIK

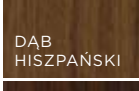
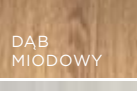
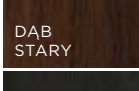
ZAKRES REGULACJI [mm]	CENA W ZŁ: netto (brutto)	
	DO DRZWI JEDNOSKRZYDŁOWYCH 60-90	
	GRUPA KOLORYSTYCZNA A i D	GRUPA KOLORYSTYCZNA C
60-75	330,00 (405,90)	360,00 (442,80)
80-100	250,00 (307,50)	280,00 (344,40)
100-120	260,00 (319,80)	290,00 (356,70)
120-140	260,00 (319,80)	290,00 (356,70)
140-160	270,00 (332,10)	300,00 (369,00)
160-180	270,00 (332,10)	300,00 (369,00)
180-200	280,00 (344,40)	310,00 (381,30)
200-220	280,00 (344,40)	310,00 (381,30)
220-240	290,00 (356,70)	320,00 (393,60)
240-260	290,00 (356,70)	320,00 (393,60)
260-280	330,00 (405,90)	360,00 (442,80)
280-300	330,00 (405,90)	360,00 (442,80)
300-320	350,00 (430,50)	370,00 (455,10)
320-340	350,00 (430,50)	370,00 (455,10)
340-360	370,00 (455,10)	380,00 (467,40)
360-380	370,00 (455,10)	380,00 (467,40)
380-400	390,00 (479,70)	420,00 (516,60)
400-420	390,00 (479,70)	420,00 (516,60)
zakres regulacji powyżej 420 mm	wycena indywidualna	wycena indywidualna
kątownik ruchomy	60,00 (73,80)	80,00 (98,40)
kątownik ruchomy z piórem regulacyjnym +20 mm	80,00 (98,40)	100,00 (123,00)

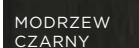
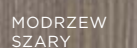
OPCJE ZA DOPLATĄ	CENA W ZŁ: netto (brutto)
ościeżnica do drzwi dwuskrzydłowych 100-200	25%
nietyпова szerokość	60,00 (73,80)
nietyпова wysokość: dłuższa do 10 mm	40,00 (49,20)
nietyпова wysokość: dłuższa od 11 mm do 300 mm	200,00 (246,00)
zmiana położenia zaczepu	50,00 (61,50)
dodatkowy zawias	15,00 (18,45)
ościeżnica do systemu bezprzylgowego SIMPLE (dla zakresu regulacji od 100-120)	200,00 (246,00)

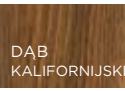
DOSTĘPNE KOLORY:

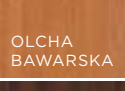
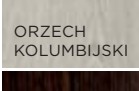
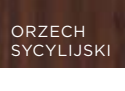
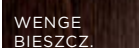
GRUPA A	GRUPA C	GRUPA D
 BIAŁY  DĄB  DĄB BIELONY  DĄB SREBRNY  OLCHA  ORZECH  WIAZ SKANDYN.	 AKACJA  BIAŁY MAT  DĄB HISZPAŃSKI  DĄB MIODOWY  DĄB STARY  MODRZEW BIELONY  MODRZEW CZARNY  MODRZEW SZARY	 BUK BELGIJSKI  DĄB KALIFORNIJSKI  DĄB SONOMA  OLCHA BAWARSKA  ORZECH KOLUMBIJSKI  ORZECH SYCYLIJSKI  WENGE BIESZCZ.



SZCZEGÓŁY

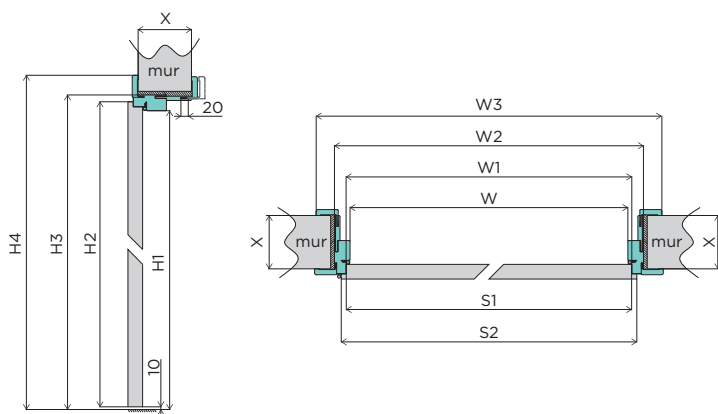

OŚCIEŻNICA DO SYSTEMU BEZPRZYLGOWEGO SIMPLE

TABELA WYMIARÓW

SZEROKOŚĆ	W [mm]	W1 [mm]	W2 [mm]	W3 [mm]	S1 [mm]	S2 [mm]	H1 [mm]	H2 [mm]	H3 [mm]	H4 [mm]	SUGEROWANY WYMIAR OTWORU MONTAŻOWEGO [mm]
60	601	624	689	787	618	644					710 x 2075
70	701	724	789	887	718	744					810 x 2075
80	801	824	889	987	818	844	2020	2030	2064	2113	910 x 2075
90	901	924	989	1087	918	944					1010 x 2075

Kolejne szerokości zwiększają wymiary W, W1, W2, W3, S1 i S2 co 100 mm i podlegają dopłacie do ościeżnicy dwuskrzydłowej.

- W - szerokość ościeżnicy w świetle
- W1 - szerokość ościeżnicy w felcu
- W2 - szerokość ościeżnicy zewnętrzna
- W3 - szerokość ościeżnicy z opaskami
- S1 - szerokość skrzydła drzwiowego w felcu
- S2 - szerokość skrzydła drzwiowego całkowita
- H1 - wysokość ościeżnicy w świetle
- H2 - wysokość skrzydła drzwiowego całkowita
- H3 - wysokość ościeżnicy zewnętrzna
- H4 - wysokość ościeżnicy z opaską

ZAKRES REGULACJI	X [mm]
75-95	75
95-115	95
115-135	115
135-155	135
X - (X+20)	X

Óścieżnica regulowana drewniana produkowana jest z drewna iglastego (część bazowa) i z MDF (deska regulacyjna i opaski) na dowolną grubość ściany, rozpoczynając od 75 mm (lub 115 mm w przypadku óścieżnicy w systemie SIMPLE). Regulację 20 mm zapewnia ruchomy kątownik.

Óścieżnica może zostać wyprodukowana na dowolną szerokość w świetle. Kompletna óścieżnica składa się z dwuelementowej bazy oraz belki górnej z deską regulacyjną i kątownikami na dwie strony. Óścieżnica występuje zarówno w wersji z felcem, jak i w wersji tunel.

DOSTĘPNE SZEROKOŚCI

/ 60, 70, 80, 90, inne rozmiary dostępne za dopłatą

WYPOSAŻENIE















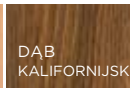

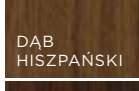
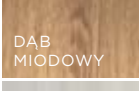
- / zawiasy czopowe wkręcane, 2 szt. (3 szt. w óścieżnicy 90)
- / zaczep
- / uszczelka
- / zestaw montażowy

CENNIK

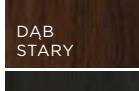
ZAKRES REGULACJI [mm]	CENA W ZŁ: netto (brutto)	
	DO DRZWI JEDNOSKRZYDŁOWYCH 60-90	
	GRUPA KOLORYSTYCZNA A i D	GRUPA KOLORYSTYCZNA C
75-95	400,00 (492,00)	450,00 (553,50)
95-115	400,00 (492,00)	450,00 (553,50)
115-135	400,00 (492,00)	450,00 (553,50)
135-155	420,00 (516,60)	470,00 (578,10)
155-175	420,00 (516,60)	470,00 (578,10)
175-195	440,00 (541,20)	490,00 (602,70)
195-215	440,00 (541,20)	490,00 (602,70)
215-235	460,00 (565,80)	510,00 (627,30)
235-255	470,00 (578,10)	520,00 (639,60)
255-275	510,00 (627,30)	560,00 (688,80)
275-295	510,00 (627,30)	560,00 (688,80)
295-315	530,00 (651,90)	580,00 (713,40)
315-335	530,00 (651,90)	580,00 (713,40)
335-355	560,00 (688,80)	610,00 (750,30)
355-375	560,00 (688,80)	610,00 (750,30)
375-395	590,00 (725,70)	640,00 (787,20)
395-415	590,00 (725,70)	640,00 (787,20)
zakres regulacji powyżej 415 mm	wycena indywidualna	wycena indywidualna
kątownik ruchomy	60,00 (73,80)	80,00 (98,40)
kątownik ruchomy z piórem regulacyjnym +20 mm	80,00 (98,40)	100,00 (123,00)

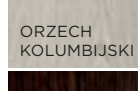
OPCJE ZA DOPŁATĄ	CENA W ZŁ: netto (brutto)
óścieżnica do drzwi dwuskrzydłowych 100-200	25%
nietyпова szerokość	60,00 (73,80)
nietyпова wysokość: dłuższa do 10 mm	40,00 (49,20)
zmiana położenia zaczepu	50,00 (61,50)
dodatkowy zawias	15,00 (18,45)
dodatkowy zaczep górny	40,00 (49,20)
zaczep zamka listowego	60,00 (73,80)
óścieżnica do systemu bezprzylgowego SIMPLE (dla zakresu regulacji od 115-135)	200,00 (246,00)
óścieżnica do drzwi wahadłowych	100,00 (123,00)
óścieżnica do drzwi składanych	100,00 (123,00)

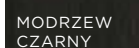
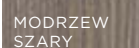
DOSTĘPNE KOLORY:

GRUPA A	GRUPA C	GRUPA D
 BIAŁY  DĄB	 AKACJA  BIAŁY MAT	 BUK BELGIJSKI  DĄB KALIFORNIJSKI
 DĄB BIELONY  DĄB SREBRNY	 DĄB HISPANJSKI  DĄB MIODOWY	 DĄB SONOMA  OLCHA BAWARSKA
 OLCHA  ORZECH	 DĄB STARY  MODRZEW BIELONY	 ORZECH KOLUMBIJSKI  ORZECH SYCYLIJSKI
 WIAZ SKANDYN.	 MODRZEW CZARNY  MODRZEW SZARY	 WENGE BIESZCZ.

OWALNA



PROSTA



SZCZEGÓŁY

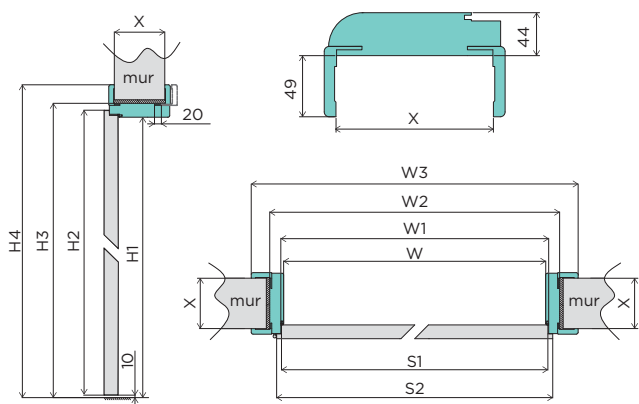

EXCLUSIVE OWALNA W WERSJI ŁĄCZONEJ



EXCLUSIVE OWALNA W WERSJI „TUNEL”



EXCLUSIVE PROSTA DO SYSTEMU BEZPRZYLGOWEGO SIMPLE

TABELA WYMIARÓW

SZEROKOŚĆ	W [mm]	W1 [mm]	W2 [mm]	W3 [mm]	S1 [mm]	S2 [mm]	H1 [mm]	H2 [mm]	H3 [mm]	H4 [mm]	SUGEROWANY WYMIAR OTWORU MONTAŻOWEGO [mm]
60	603	624	691	789	618	644					710 x 2075
70	703	724	791	889	718	744	2020	2030	2064	2113	810 x 2075
80	803	824	891	989	818	844					910 x 2075
90	903	924	991	1089	918	944					1010 x 2075

Kolejne szerokości zwiększają wymiary W, W1, W2, W3, S1 i S2 co 100 mm i podlegają dopłacie do ościeżnicy dwuskrzydłowej.

W - szerokość ościeżnicy w świetle

W1 - szerokość ościeżnicy w felcu

W2 - szerokość ościeżnicy zewnętrzna

W3 - szerokość ościeżnicy z opaskami

S1 - szerokość skrzydła drzwiowego w felcu

S2 - szerokość skrzydła drzwiowego całkowita

H1 - wysokość ościeżnicy w świetle

H2 - wysokość skrzydła drzwiowego całkowita

H3 - wysokość ościeżnicy zewnętrzna

H4 - wysokość ościeżnicy z opaską

ZAKRES REGULACJI	X [mm]
80-100	80
100-120	100
120-140	120
X - (X+20)	X

Ościeżnica regulowana exclusive produkowana jest z MDF na dowolną grubość ściany, rozpoczynając od 80 mm (lub 100 mm w przypadku ościeżnicy w systemie SIMPLE). Dwucentymetrową regulację zapewnia ruchomy kątownik. Ościeżnica może zostać wyprodukowana na dowolną szerokość w świetle. Kompletna ościeżnica składa się z dwuelementowej bazy oraz belki górnej z kątownikami na dwie strony. Ościeżnica występuje zarówno w wersji z felcem, jak i w wersji tunel, w formie prostej lub owalnej. W zakresach regulacji powyżej 280 mm ościeżnica występuje w wersji łączonej z minimum dwóch elementów.

DOSTĘPNE SZEROKOŚCI

/ 60, 70, 80, 90, inne rozmiary dostępne za dopłatą

WYPOSAŻENIE

- / zawiasy czopowe wkręcane, 2 szt. (3 szt. w ościeżnicy 90)
- / zaczep
- / uszczelka
- / zestaw montażowy

CENNIK

ZAKRES REGULACJI [mm]	CENA W ZŁ: netto (brutto)	
	DO DRZWI JEDNOSKRZYDŁOWYCH 60-90	
	GRUPA KOLORYSTYCZNA A i D	GRUPA KOLORYSTYCZNA C
80-100	310,00 (381,30)	360,00 (442,80)
100-120	330,00 (405,90)	380,00 (467,40)
120-140	330,00 (405,90)	380,00 (467,40)
140-160	350,00 (430,50)	400,00 (492,00)
160-180	350,00 (430,50)	400,00 (492,00)
180-200	410,00 (504,30)	470,00 (578,10)
200-220	410,00 (504,30)	470,00 (578,10)
220-240	430,00 (528,90)	490,00 (602,70)
240-260	430,00 (528,90)	490,00 (602,70)
260-280	480,00 (590,40)	550,00 (676,50)
280-300	480,00 (590,40)	550,00 (676,50)
300-320	500,00 (615,00)	570,00 (701,10)
320-340	500,00 (615,00)	570,00 (701,10)
340-360	520,00 (639,60)	600,00 (738,00)
360-380	520,00 (639,60)	600,00 (738,00)
380-400	540,00 (664,20)	620,00 (762,60)
400-420	540,00 (664,20)	620,00 (762,60)
zakres regulacji powyżej 420 mm	wycena indywidualna	wycena indywidualna
kątownik ruchomy	40,00 (49,20)	60,00 (73,80)
kątownik ruchomy z piórem regulacyjnym +20 mm	60,00 (73,80)	100,00 (123,00)

OPCJE ZA DOPŁATĄ	CENA W ZŁ: netto (brutto)
ościeżnica do drzwi dwuskrzydłowych 100-200	25%
nietyпова szerokość	60,00 (73,80)
nietyпова wysokość: dłuższa do 10 mm	40,00 (49,20)
nietyпова wysokość: dłuższa od 11 mm do 300 mm	250,00 (307,50)
zmiana położenia zaczepu	50,00 (61,50)
dodatkowy zawias	15,00 (18,45)
dodatkowy zaczep górny	40,00 (49,20)
zaczep zamka listwowego	60,00 (73,80)
ościeżnica do systemu bezprzylgowego SIMPLE (dla zakresu regulacji od 100-120)	200,00 (246,00)
ościeżnica do drzwi wahadłowych	100,00 (123,00)

DOSTĘPNE KOLORY:

GRUPA A	GRUPA C	GRUPA D

OPASKI DIN PLUS

Opaska DIN PLUS to rozwiązanie, które pozwoli na prostą i szybką odmianę wnętrza. Występuje w trzech różnych wzorach, dzięki czemu każdy znajdzie odpowiedni wzór dla siebie. Opaska DIN PLUS produkowana jest z MDF o stałej wysokości 80 mm. Kompletna opaska składa się z trzech elementów: dwóch pionowych i jednego poziomego.

ARTE

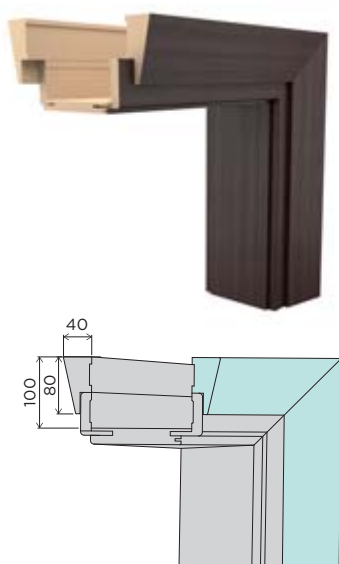

RETRO

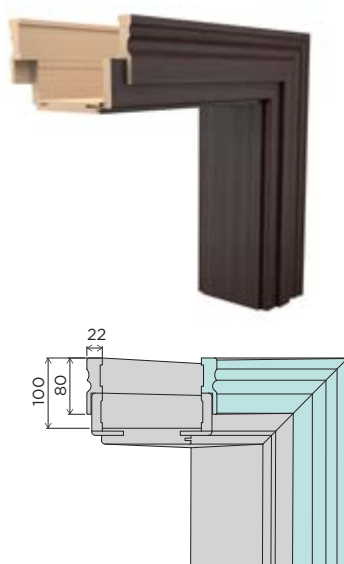

STYLE

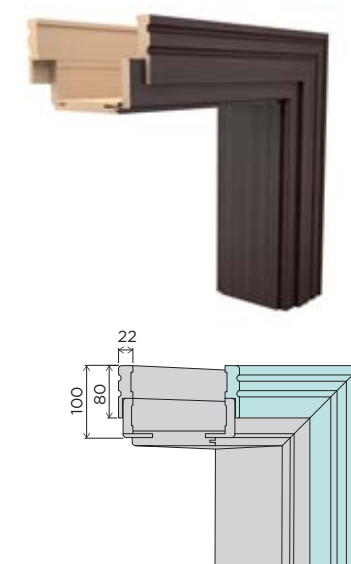

CENNIK

GRUPA KOLORYSTYCZNA	CENA W ZŁ: netto (brutto)		
	ARTE	RETRO	STYLE
A	80,00 (98,40)	60,00 (73,80)	60,00 (73,80)
C	100,00 (123,00)	80,00 (98,40)	80,00 (98,40)
D	80,00 (98,40)	60,00 (73,80)	60,00 (73,80)

OPCJE ZA DOPŁATĄ	CENA W ZŁ: netto (brutto)
opaska do drzwi dwuskrzydłowych 100-200	25%
nietyпова szerokość	40,00 (49,20)

KORONA

Korona produkowana jest z MDF o stałej wysokości 100 mm.
Korona może zostać zamontowana na ościeżnicy regulowanej: DIN, drewnianej i exclusive.



CENNIK

GRUPA KOLORYSTYCZNA	CENA W ZŁ: netto (brutto)	OPCJE ZA DOPŁATĄ	CENA W ZŁ: netto (brutto)
A	120,00 (147,60)	korona do drzwi dwuskrzydłowych 100-200	25%
C	160,00 (196,80)	nietyпова szerokość	40,00 (49,20)
D	120,00 (147,60)		

LISTWY PRZYPODŁOGOWE

Listwy przypodłogowe wykonane z MDF, produkowane standardowo na wysokość 100 mm. Istnieje możliwość wykonania listew przypodłogowych na inną wysokość - wycena indywidualna.

Listwy sprzedawane są w odcinkach o długości 2000 mm, zacięte pod kątem 45 stopni, pakowane w pakiety po 5 sztuk.

SOFT 01



SLANT 02



SLANT 03

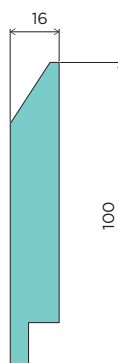
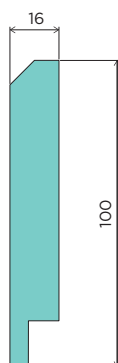
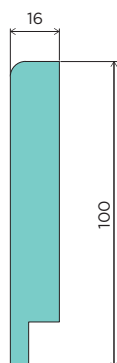

CENNIK

GRUPA KOLORYSTYCZNA	CENA W ZŁ: netto (brutto)		
	SOFT 01 / szt.	SLANT 02 / szt.	SLANT 03 / szt.
A	16,00 (19,68)	16,00 (19,68)	16,00 (19,68)
C	23,00 (28,29)	23,00 (28,29)	23,00 (28,29)
D	16,00 (19,68)	16,00 (19,68)	16,00 (19,68)

DOSTĘPNE KOLORY:

GRUPA A

BIAŁY	DĄB
DĄB BIELONY	DĄB SREBRNY
OLCHA	ORZECH
WIAZ SKANDYN.	

GRUPA C

AKACJA	BIAŁY MAT
DĄB HISZPAŃSKI	DĄB MIODOWY
DĄB STARY	MODRZEW BIELONY
MODRZEW CZARNY	MODRZEW SZARY

GRUPA D

BUK BELGIJSKI	DĄB KALIFORNIJSKI
DĄB SONOMA	OLCHA BAWARSKA
ORZECH KOLUMBIJSKI	ORZECH SYCYLIJSKI
WENGE BIESZCZ.	

KLAMKI NA SZYLDZIE DŁUGIM

LEO



nikiel szczotkowany

patyna

CENA W ZŁ: netto (brutto)

klucz/wkładka	37,00 (45,51)
z blokadą	42,00 (51,66)

DORADO



nikiel szczotkowany

patyna

CENA W ZŁ: netto (brutto)

klucz/wkładka	45,00 (55,35)
z blokadą	55,00 (67,65)

CRUX



stal nierdzewna

CENA W ZŁ: netto (brutto)

klucz/wkładka	62,00 (76,26)
z blokadą	75,00 (92,25)

MINOR



stal nierdzewna

CENA W ZŁ: netto (brutto)

klucz/wkładka	70,00 (86,10)
z blokadą	80,00 (98,40)

KLAMKI NA SZYLDZIE DZIELONYM

LIBRA



nikiel szczotkowany

patyna

CENA W ZŁ: netto (brutto)

klamka	37,00 (45,51)
szyld dolny klucz/ wkładka	15,00 (18,45)
szyld dolny z blokadą	26,00 (31,98)

LUPUS



stal nierdzewna

CENA W ZŁ: netto (brutto)

klamka	38,00 (46,74)
szyld dolny klucz/ wkładka	9,00 (11,07)
szyld dolny z blokadą	32,00 (39,36)

LYNX



stal nierdzewna

CENA W ZŁ: netto (brutto)	
klamka	38,00 (46,74)
szyld dolny klucz/ wkładka	9,00 (11,07)
szyld dolny z blokadą	32,00 (39,36)

SERPENS



nikiel szczotkowany

patyna

CENA W ZŁ: netto (brutto)	
klamka	45,00 (55,35)
szyld dolny klucz/ wkładka	15,00 (18,45)
szyld dolny z blokadą	26,00 (31,98)

CORONA



stal nierdzewna

CENA W ZŁ: netto (brutto)	
klamka	49,00 (60,27)
szyld dolny klucz/ wkładka	18,00 (22,14)
szyld dolny z blokadą	36,00 (44,28)

OCTANS



stal nierdzewna

CENA W ZŁ: netto (brutto)	
klamka	53,00 (65,19)
szyld dolny klucz/ wkładka	16,00 (19,68)
szyld dolny z blokadą	54,00 (66,42)

FORNAX



nikiel satyna

patyna

CENA W ZŁ: netto (brutto)	
klamka	55,00 (67,65)
szyld dolny klucz/ wkładka	24,00 (29,52)
szyld dolny z blokadą	37,00 (45,51)

DRACO



nikiel satyna

grafit

CENA W ZŁ: netto (brutto)	
klamka	85,00 (104,55)
szyld dolny klucz/ wkładka	35,00 (43,05)
szyld dolny z blokadą	50,00 (61,50)

ORION



chrom satyna

CENA W ZŁ: netto (brutto)	
klamka	88,00 (108,24)
szyld dolny klucz/ wkładka	30,00 (36,90)
szyld dolny z blokadą	45,00 (55,35)

COLUMBIA



czarny

CENA W ZŁ: netto (brutto)	
klamka	90,00 (110,70)
szyld dolny klucz/ wkładka	35,00 (43,05)
szyld dolny z blokadą	72,00 (88,56)

PAVO



chrom satyna



biały



czarny

CENA W ZŁ: netto (brutto)	
klamka	110,00 (135,30)
szyld dolny klucz/ wkładka	30,00 (36,90)
szyld dolny z blokadą	45,00 (55,35)

KLAMKI NA SZYLDZIE DZIELONYM - PPOŻ

ANDROMEDA **PPOŻ**



stal nierdzewna

CENA W ZŁ: netto (brutto)	
klamka	77,00 (94,71)
szyld dolny klucz/ wkładka	17,00 (20,91)
szyld dolny z blokadą	61,00 (75,03)

AQUARIUS **PPOŻ**



stal nierdzewna

CENA W ZŁ: netto (brutto)	
klamka	77,00 (94,71)
szyld dolny klucz/ wkładka	17,00 (20,91)
szyld dolny z blokadą	61,00 (75,03)

PHOENIX **PPOŻ**



stal nierdzewna

CENA W ZŁ: netto (brutto)	
klamka	87,00 (107,01)
szyld dolny klucz/ wkładka	19,00 (23,37)
szyld dolny z blokadą	66,00 (81,18)

VOLANS PPOŻ



stal nierdzewna

CENA W ZŁ: netto (brutto)	
klamka	87,00 (107,01)
szylk dolny klucz/ wkładka	19,00 (23,37)
szylk dolny z blokadą	66,00 (81,18)

VIRGO PPOŻ



stal nierdzewna

CENA W ZŁ: netto (brutto)	
klamka	130,00 (159,90)
szylk dolny klucz/ wkładka	19,00 (23,37)
szylk dolny z blokadą	66,00 (81,18)

KLAMKI WEJŚCIOWE

SCORPIUS



stal nierdzewna

CENA W ZŁ: netto (brutto)	
klamka na wkładkę	100,00 (123,00)
szylk górny	50,00 (61,50)

CENTAURUS

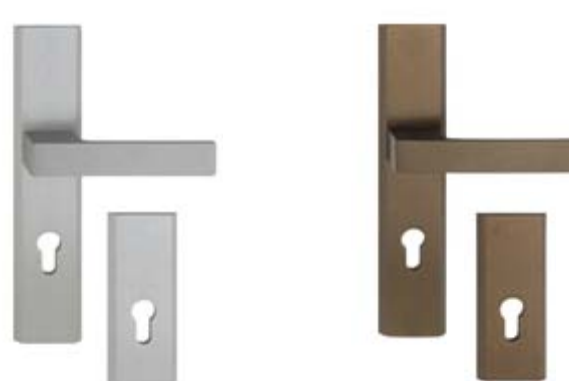

inox

patyna

CENA W ZŁ: netto (brutto)	
klamka na wkładkę	120,00 (147,60)
szylk górny	53,00 (65,19)

HYDRA



chrom szczotkowany

tytan

CENA W ZŁ: netto (brutto)	
klamka na wkładkę	355,00 (436,65)
szylk górny	150,00 (184,50)

URSA



chrom szczotkowany

tytan

CENA W ZŁ: netto (brutto)	
klamka na wkładkę	535,00 (658,05)
szylk górny	400,00 (492,00)

WENTYLACJA

PODCIĘCIE WENTYLACYJNE



TULEJE WENTYLACYJNE Z TWORZYWA



TULEJE WENTYLACYJNE
METALOWE/ NIKIEL LUB BRĄZ



KRATKA WENTYLACYJNA Z TWORZYWA



KRATKA WENTYLACYJNA ZE STALI NIERDZEWNEJ



CENNIK

RODZAJ	CENA W ZŁ: netto (brutto)
podcięcie wentylacyjne	30,00 (36,90)
tuleje wentylacyjne z tworzywa (kpl.)	15,00 (18,45)
tuleje wentylacyjne metalowe kwadratowe lub okrągłe w kolorze nikiel lub brąz (szt.)	20,00 (24,60)
kratka wentylacyjna z tworzywa	40,00 (49,20)
kratka wentylacyjna z tworzywa w kolorze srebrny mat	50,00 (61,50)
kratka wentylacyjna ze stali nierdzewnej	200,00 (246,00)

USZCZELKI

CENNIK

RODZAJ	CENA W ZŁ: netto (brutto) / m.b.
do ościeżnicy stałej i regulowanej (z wyjątkiem ościeżnicy ZOS), biała, beżowa lub brązowa	2,00 (2,46)
do ościeżnicy regulowanej ZOS, biała, beżowa lub brązowa	7,00 (8,61)
do zabudowy kasety, bezbarwna	7,00 (8,61)



ODBOJE WOLNOSTOJĄCE



CENNIK

KOLOR	CENA W ZŁ: netto (brutto)	
	NISKI	WYSOKI
nikiel	44,00 (54,12)	44,00 (54,12)
patyna	44,00 (54,12)	44,00 (54,12)

SAMOZAMYKACZ

CENNIK

RODZAJ	RODZAJ RAMIENIA	UDŹWIG MAKSYMALNY	SZEROKOŚĆ CAŁKOWITA SKRZYDŁA DRZWIOWEGO MAKSYMALNA [mm]	CENA W ZŁ: netto (brutto)
SG 0492 srebrny lub brązowy	standard	60 kg	1100	160,00 (196,80)
SG 2422 srebrny lub brązowy	z blokadą	60 kg	1100	245,00 (301,35)
SG 1541 srebrny lub brązowy	standard	100 kg	1250	230,00 (282,90)
SG 0589 srebrny lub brązowy	z blokadą	100 kg	1250	300,00 (369,00)
SG 8678 PPOŻ srebrny lub brązowy	standard	100kg	1250	360,00 (442,80)



ZAMKI



NA KLUCZ

NA WKŁADKĘ
PATENTOWĄ

Z BLOKADĄ

ZAMEK HAKOWY,
SZYLD OKRĄGŁY

ZAMEK HAKOWY,
SZYLD KWADRATOWY

CENNIK

RODZAJ	CENA W ZŁ: netto (brutto)
zamek na klucz, z blokadą lub na wkładkę patentową, cynk biały	15,00 (18,45)
zamek na klucz, z blokadą lub na wkładkę patentową, nikiel	20,00 (24,60)
zamek hakowy na klucz lub na wkładkę patentową	160,00 (196,80)
zamek hakowy z blokadą	210,00 (258,30)

OSŁONKI NA ZAWIASY



CENNIK

KOLOR	CENA W ZŁ: netto (brutto) / kpl.
brąz, chrom lakierowany, chrom satyna, mosiądz, nikiel	7,00 (8,61)

ZESTAW WKŁADEK W SYSTEMIE JEDNEGO KLUCZA

W zestawie:

- / 2 wkładki
- / 6 indywidualnie numerowanych kluczy
- / karta bezpieczeństwa



CENNIK

KOLOR	CENA W ZŁ: netto (brutto) / zestaw
nikiel satyna, mosiądz satyna	99,00 (121,77)

WKŁADKI PATENTOWE



CENNIK

KOLOR		CENA W ZŁ: netto (brutto) / szt.
nikiel, mosiądz	bez gałki	38,00 (46,74)
	z gałką	50,00 (61,50)

SKRZYDŁO DRZWIOWE

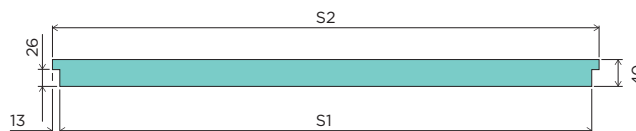
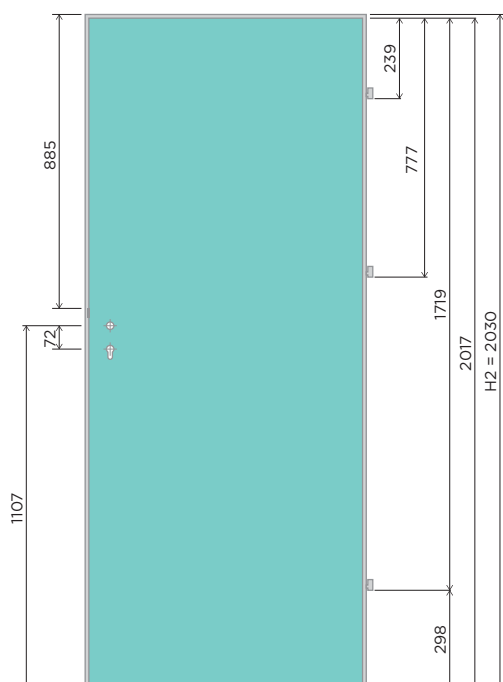

SKRZYDŁO DRZWIOWE	SZEROKOŚĆ W FELCU SKRZYDŁA DRZWIOWEGO S1 [mm]	SZEROKOŚĆ CAŁKOWITA SKRZYDŁA DRZWIOWEGO S2 [mm]
60	618	644
70	718	744
80	818	844
90	918	944
100	1018	1044

KIERUNKI OTWIERANIA

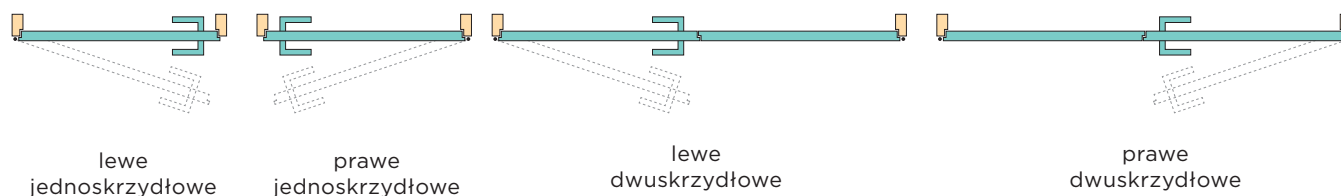

lewe
jednoskrzydłowe

prawe
jednoskrzydłowe

lewe
dwuskrzydłowe

prawe
dwuskrzydłowe

WENTYLACJA

W celu zapewnienia prawidłowej wentylacji (0,022 m²) w skrzydłach drzwiowych łazienkowych zaleca się zastosowanie jednego z poniższych rozwiązań:

- zastosowanie tulei wentylacyjnych oraz pozostawienie odpowiedniego prześwitu pomiędzy skrzydłem drzwiowym a poziomem gotowej podłogi, w zależności od szerokości drzwi
- zastosowanie podcięcia wentylacyjnego oraz pozostawienie odpowiedniego prześwitu pomiędzy skrzydłem drzwiowym a poziomem gotowej podłogi, w zależności od szerokości drzwi
- zastosowanie kratki wentylacyjnej

IŁOŚCI TULEJEK W SKRZYDŁACH DRZWIOWYCH

SZER. SKRZYDŁA DRZWIOWEGO	LICZBA TULEJEK
60	3
70	3
80	4
90	5
100	5
110	5

UWAGA!

Sposób wykończenia oraz konstrukcja skrzydła drzwiowego dopuszczają korektę długości we własnym zakresie poprzez podcięcie od dołu, jednak nie więcej niż 60 mm w przypadku skrzydeł drzwiowych na konstrukcji drewnianej i 30 mm w przypadku skrzydeł drzwiowych na konstrukcji z MDF. Nie można skracać we własnym zakresie drzwi dwuskrzydłowych oraz bezprzylgowych do systemów przesuwnych.





SĘKPOL[®]



PRZEDSIĘBIORSTWO
FAIR PLAY 2016

SĘKPOL

Jan Kował Spółka Jawna

33-260 Gręboszów 160

tel: 14/ 641 60 88; 14/ 641 60 83

fax: 14/ 641 60 56

e-mail: info@vivento.pl

NIP: 871 176 36 76

www.vivento.pl

Katalog Sękpól / Vivento 2018 - edycja 2. Obowiązuje od 01.08.2018.

UWAGA!

W katalogu podano ceny w PLN netto (brutto). Katalog nie stanowi oferty w rozumieniu prawa i jest publikowany jedynie dla celów informacyjnych. Powyższe informacje są aktualne w chwili ukazania się folderu. Producent zastrzega sobie prawo do wprowadzania zmian i ulepszeń produktów znajdujących się w ofercie firmy bez wcześniejszego powiadomienia. Przedstawione kolory mogą nieznacznie odbiegać od rzeczywistości.



DYSTRYBUTOR:



SEKPOL /

V I V E N T Ø

33-260 Gręboszów 160

tel: 14/ 641 60 88; 14/ 641 60 83

fax: 14/ 641 60 56

e-mail: info@viventopl

NIP: 871 176 36 76

www.viventopl