

VIVENTO

/ Katalog PL 2022
edycja 1



NOWOŚĆ

ELEGANTE EA-01, CPL Czarny Uni

NOWA KOLEKCJA
DRZWI WEWNĘTRZNYCH
ELEGANTE

Współczesny design
w połączeniu z najwyższej
klasy materiałami stanowią
gwarancję elegancji
w każdym wnętrzu.

Patrz str. 45



SPIS TREŚCI

Kolorystyka	10
Rodzaje szkła	12
Kierunki otwierania drzwi	13
Konstrukcja skrzydeł drzwiowych	14
Opis symboli	20
Drzwi wewnętrzne	25
- kolekcja BRILLIANT	25
- kolekcja ELEGANTE	45
- kolekcja PRESTIGE	55
- kolekcja BASIC	101
Drzwi wewnętrzne wejściowe	129
Drzwi na miarę	141
Ościeżnice i akcesoria	173
Klamki	196
Akcesoria	204
Informacje techniczne	208

KOLEKCJA BRILLIANT



BA str. 26



BB str. 28



BC str. 30

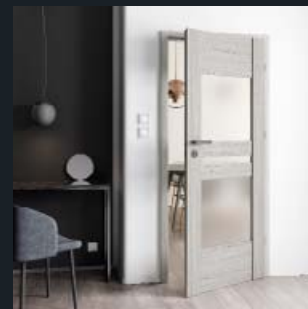

BD str. 32



BF str. 36



BG str. 38

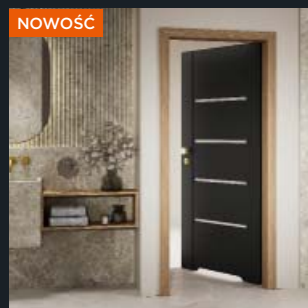

BH str. 40



BO str. 42

KOLEKCJA PRESTIGE



PA str. 56



AN str. 58



PB str. 60



PC str. 62



PK str. 72



PL str. 74

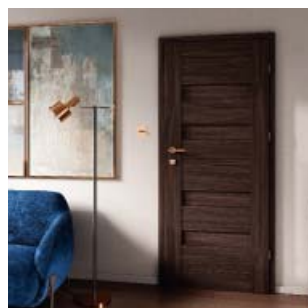

PN str. 76



PO str. 78



PT str. 88



PU str. 90



PW str. 92

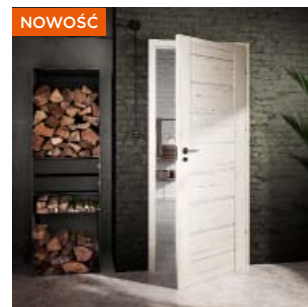

PX str. 94

NOWOŚĆ

KOLEKCJA ELEGANTE



BE str. 34



EA str. 46



EB str. 48



EC str. 50



ED str. 52



PE str. 64



PH str. 66



PI str. 68



PJ str. 70



PP str. 80

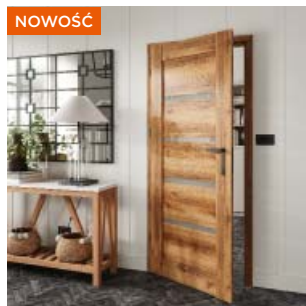

PQ str. 82



PR str. 84



MI str. 86

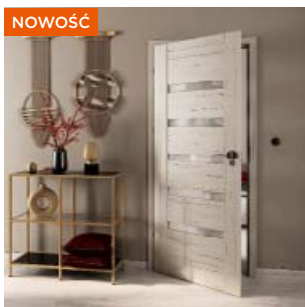

PY str. 96



PZ str. 98

KOLEKCJA **BASIC**



DRZWI WEWNĘTRZNE **WEJŚCIOWE**



DRZWI NA MIARĘ



System drzwi bezprzylgowych
SIMPLE str. 146



System drzwi
CONTRAST str. 148



Drzwi rewersyjne
str. 150



Drzwi zlicowane ze ścianą
INVISIBLE str. 152



Drzwi z przejściem
dla zwierząt str. 154



Drzwi skośne
str. 156



Drzwi z oknem podawczym
INSET str. 157



Drzwi wahadłowe
SWING str. 158



Drzwi dwuskrzydłowe
str. 160



Drzwi przesuwne w systemie
naściennym str. 162

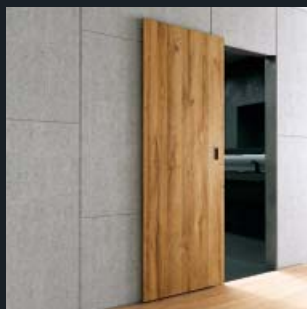

Drzwi przesuwne w systemie
naściennym MAGIC str. 164



Drzwi przesuwne w systemie
naściennym LOFT str. 166



Drzwi przesuwne w systemie
chowanim w ścianę str. 168

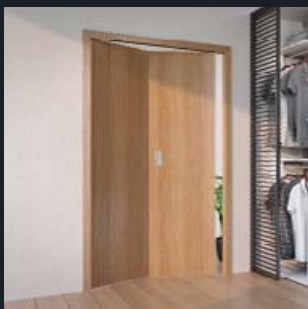

Drzwi składane
FOLD str. 170

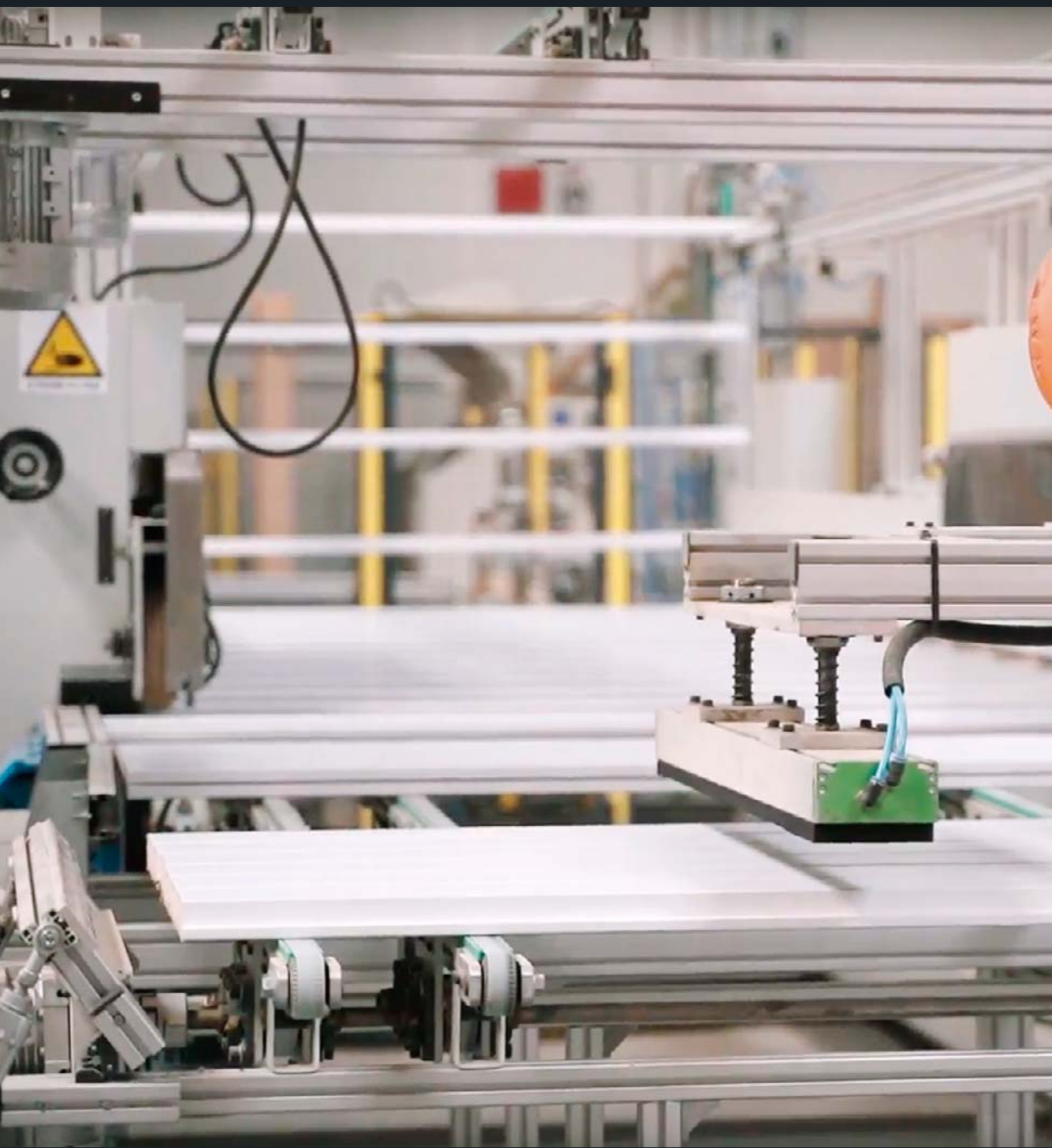



／ **Od blisko 40 lat działalności...**

... stawiamy na zrównoważony, harmonijny rozwój. Przyglądamy się najnowszym trendom, dbamy o oryginalny design i najwyższą jakość każdego produktu. Wsłuchujemy się w oczekiwania Klientów, dlatego zapewniamy możliwość zaprojektowania i wyprodukowania drzwi dostosowanych do indywidualnych preferencji. Długoletnie doświadczenie i ekspercka wiedza pomagają wprowadzać innowacyjne rozwiązania i poszerzać sukcesywnie naszą ofertę.

To kierunek, dzięki któremu zyskujemy zaufanie Klientów i wzmocniamy rynkową pozycję. Świadczą o tym zdobyte w ubiegłym i bieżącym roku wyróżnienia: Gazeta Biznesu – obecność w rankingu najbardziej dynamicznych małych i średnich firm, oraz Diament Forbesa – miejsce w prestiżowym zestawieniu najszybciej rozwijających się polskich firm.

Na przestrzeni ostatnich lat zainwestowaliśmy w nową siedzibę i fabrykę wyposażoną w nowoczesny, zautomatyzowany park maszynowy. W efekcie zwiększa się spektrum naszych możliwości, katalog produktów poszerza się, a my otwieramy kolejne drzwi prowadzące do perspektywicznej przyszłości. Dziękujemy za zaufanie i zapraszamy do skorzystania z naszych propozycji.

Jan Kowal
właściciel i twórca marki

KOLORYSTYKA

GRUPA PVC

Skrzydła drzwiowe i ościeżnice wykończone są wysokiej jakości okleiną PVC ze strukturą naturalnego drewna (z wyjątkiem koloru Szary Supermat). Wysoka odporność na uszkodzenia mechaniczne, zabrudzenia i promieniowanie UV sprawia, że drzwi doskonale sprawdzą się zarówno w budynkach mieszkalnych, jak i w obiektach użyteczności publicznej. Ościeżnice regulowane są produkowane w grupie kolorystycznej PP.



Biały Struktura



Szary Supermat



Dąb Grandson
Naturalny

GRUPA PP

Drzwi wykończone folią dekoracyjną na bazie polipropylenu, której powierzchnia pokryta jest warstwą transparentnego lakieru termoutwardzalnego zapewniającego odporność na zarysowania. Produkt wysokiej jakości, znajdujący zastosowanie zarówno w budynkach o dużym natężeniu ruchu, jak i w budynkach mieszkalnych.

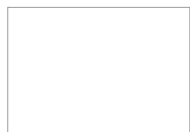

Biały Supermat



Biały Struktura



Szary Supermat



Dąb Grandson
Naturalny

GRUPA CPL

Drzwi pokryte wysokiej jakości laminatem dwuwarstwowym składającym się z papieru zaimpregnowanego w termoutwardzalnych żywicach oraz materiału podkładowego nadającego produktowi elastyczność. Laminat charakteryzuje się wysoką twardością powierzchni, wytrzymałością na zarysowania i ścieralność oraz – dzięki zastosowaniu mechanicznej struktury na powierzchni koloru Szarego Świetlistego i Orzecha Włoskiego – efektem naturalnego drewna.

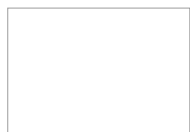

Biały Uni



Szary Uni



Szary Świetlisty



Antracyt Uni



Orzech Włoski



Czarny Uni

GRUPA CLPL

Skrzydła drzwiowe oraz ościeżnice wykończone są niezwykle trwałym fornirem syntetycznym CLPL. Dekor pokryty jest żywicą melaminowo-akrylowo-poliuretanową, która doskonale zabezpiecza powierzchnię przed ścieraniem, uszkodzeniami, a także działaniem światła. Wysokiej jakości fornir do złudzenia imituje piękny, naturalny rysunek drewna, co sprawia, że rozwiązanie to wybierane jest do domów, mieszkań, szkół, biur i hoteli.



Modrzew Bielony



Dąb Miodowy



Dąb Hiszpański



Dąb Stary

GRUPA FF

Zarówno skrzydła drzwiowe, jak i ościeżnice okleinowane są odporną na ścieranie folią finish, odwzorowującą rysunek drewna. Trwałe i starannie wykonane, są idealną propozycją dla Klientów szukających efektownych rozwiązań.

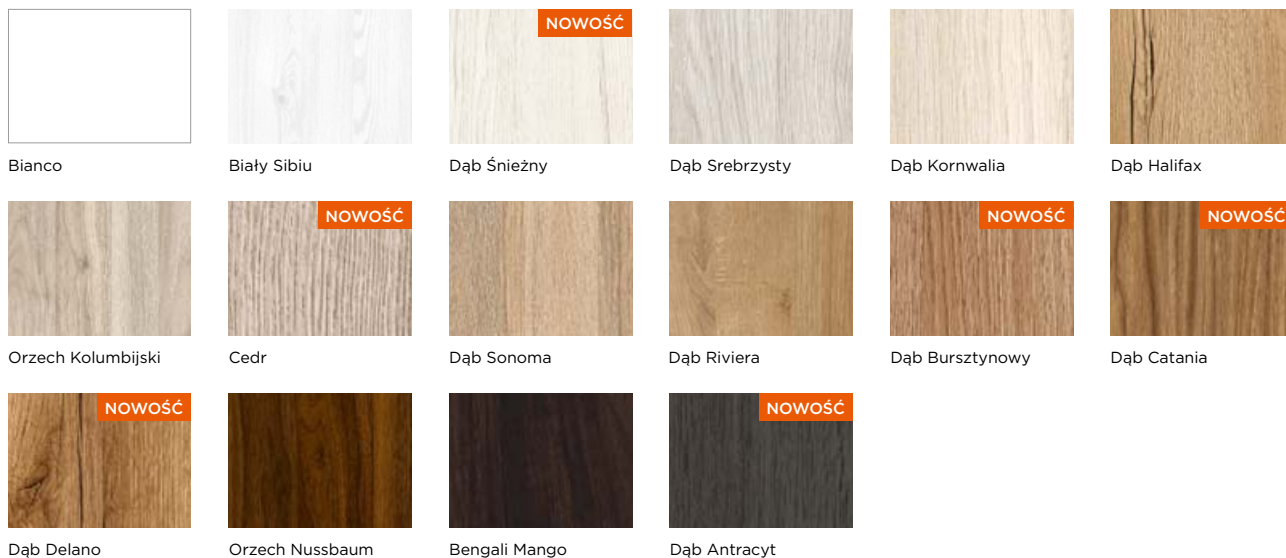

GRUPA LAK

Skrzydła drzwiowe wykończone HDF lakierowanym, zabezpieczonym powłoką z filtrem UV o podwyższonej odporności na zarysowania. Bezproblemowe w użytkowaniu przez wiele lat. Cechą charakterystyczną tej grupy kolorystycznej jest różnica w odcieniu pomiędzy kolorem skrzydła drzwiowego a ościeżnicą, elementami wykończeniowymi i listwami przyszybowymi.

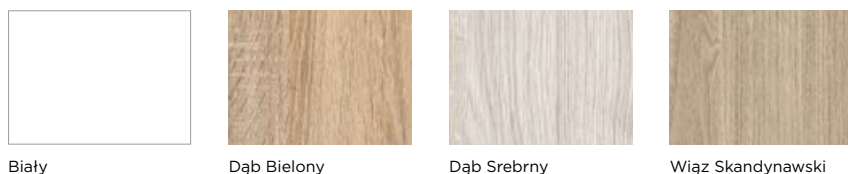

Wszystkie kolory w katalogu zostały uzyskane metodą drukarską i ze względu na ograniczenia technologii druku mogą się różnić od kolorów rzeczywistych. Na postrzeganie barw mają także wpływ: oświetlenie, rodzaj podłoża i jego faktura, kolor otoczenia.

RODZAJE SZKLEŃ



Satyna hartowana



Satyna hartowana fazowana



Przezroczysta hartowana fazowana



Satyna VSG 2.2.1



Satyna VSG 3.3.1 fazowana



Przezroczysta VSG 3.3.1 fazowana



Satin deco

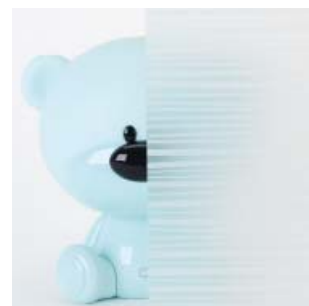

Satin lines



Lacomat*



Chinchila



Kora biała



Satin macadi hartowana



Satin sapporo hartowana



Czarna VSG 2.2.1



Czarna Lacobel



Złota Lacobel



Biała Lacobel

KIERUNKI OTWIERANIA DRZWI

JEDNOSKRZYDŁOWE

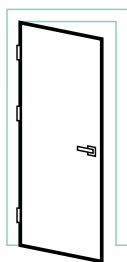

lewe

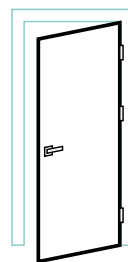

prawe

REWERSYJNE

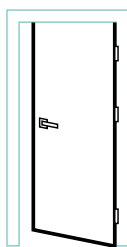

lewe

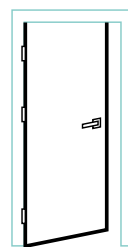

prawe

DWUSKRZYDŁOWE

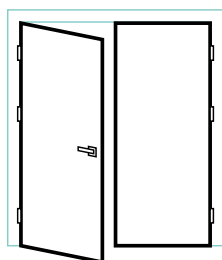

lewe

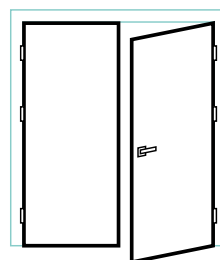

prawe

SKŁADANE FOLD

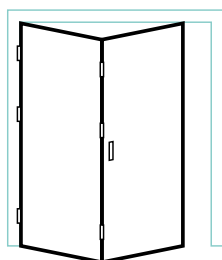

lewe

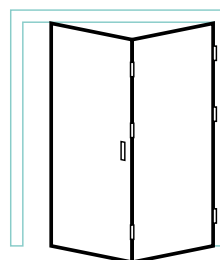

prawe

PRZESUWNE

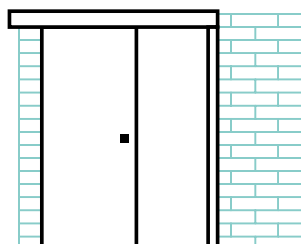

w lewo

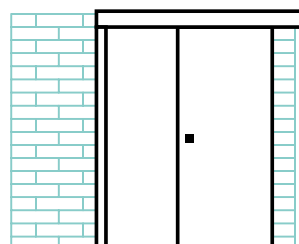

w prawo

KONSTRUKCJA SKRZYDEŁ DRZWIOWYCH

DRZWI BRILLIANT RAMOWE

3 zawiasy w standardzie gwarantujące wysoką wytrzymałość na obciążenia

pióro stabilizujące

brak ramki przyszybowej

drewniane kołki stabilizujące

wiązania wewnętrzne o tej samej grubości co wiązanie górne i dolne

szyba Satyna VSG 2.2.1 w standardzie

wysokiej jakości, eleganckie okucia w kolorze nikiel, czarny lub złoty

wiązanie górne i dolne o zwiększonej wysokości (nie dotyczy modelu BG)

technologia przylgowa

technologia bezprzylgowa SIMPLE

OPCJA

solidna konstrukcja ramowa

szeroki wybór klamek

OPCJA

szeroki wybór dekorów

lita konstrukcja bez pustych przestrzeni

ramiak z drewna i MDF

wysokiej jakości okleiny

zaokrąglone krawędzie

wentylacja: podcięcie, tuleje lub kratka¹⁾

OPCJA

DOBRA RADA



Pamiętaj o dopasowaniu koloru zawiasów do koloru klamki

1. element pionowy z kompozytu drewno-MDF
2. poprzeczne panele MDF, wszystkie o jednakowej grubości
3. wypełnienie dekiem grub. 9 mm lub szybą
4. kołki drewniane
5. pióra stabilizujące



¹⁾ Kratka wentylacyjna jest dostępna dla drzwi o szerokości 80 cm i szerszych.

KONSTRUKCJA SKRZYDEŁ DRZWIOWYCH

DRZWI ELEGANTE RAMOWE

pióro stabilizujące

brak ramki przyszybowej

3 zawiasy w standardzie gwarantujące wysoką wytrzymałość na obciążenia

szyba VSG 2.2.1 w standardzie

okucia niklowe

drewniane kołki stabilizujące

wentylacja: podcięcie, tuleje lub kratka¹⁾

OPCJA

technologia przylgowa

technologia bezprzylgowa SIMPLE

OPCJA

solidna konstrukcja ramowa

szeroki wybór klamek

OPCJA

szeroki wybór dekorów

lita konstrukcja bez pustych przestrzeni

ramiak z MDF

zaokrąglone krawędzie

1. element pionowy z MDF
2. poprzeczne panele MDF grubości 30 mm
3. wypełnienie szybą
4. kołki drewniane
5. pióra stabilizujące

¹⁾ Kratka wentylacyjna jest dostępna dla drzwi o szerokości 80 cm i szerszych.

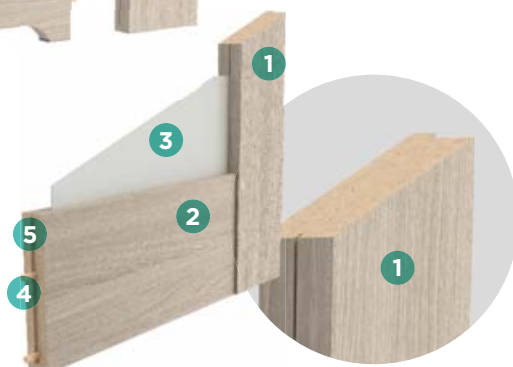

KONSTRUKCJA SKRZYDEŁ DRZWIOWYCH

DRZWI PRESTIGE RAMOWE

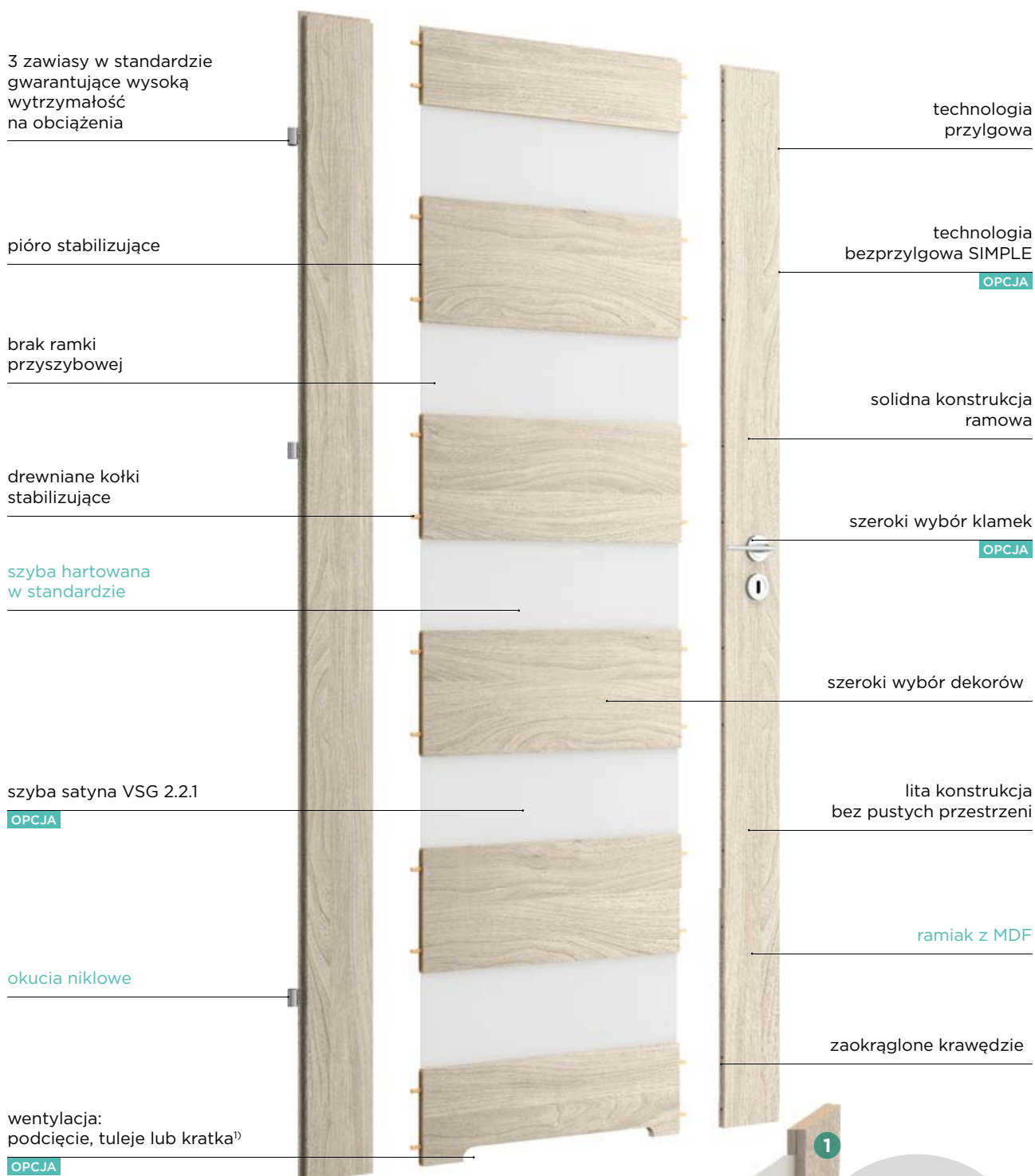

1. element pionowy z MDF
2. poprzeczne panele MDF grubości 30mm i 16mm
3. wypełnienie dekiem grubości 6 lub 9 mm lub szybą
4. kołki drewniane
5. pióra stabilizujące

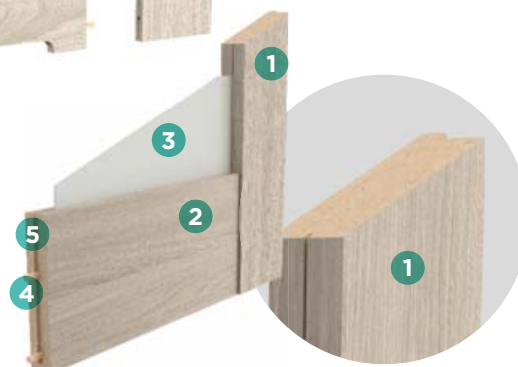

¹⁾ Kratka wentylacyjna jest dostępna dla drzwi o szerokości 80 cm i szerszych.

KONSTRUKCJA SKRZYDEŁ DRZWIOWYCH

DRZWI BASIC PŁYTOWE

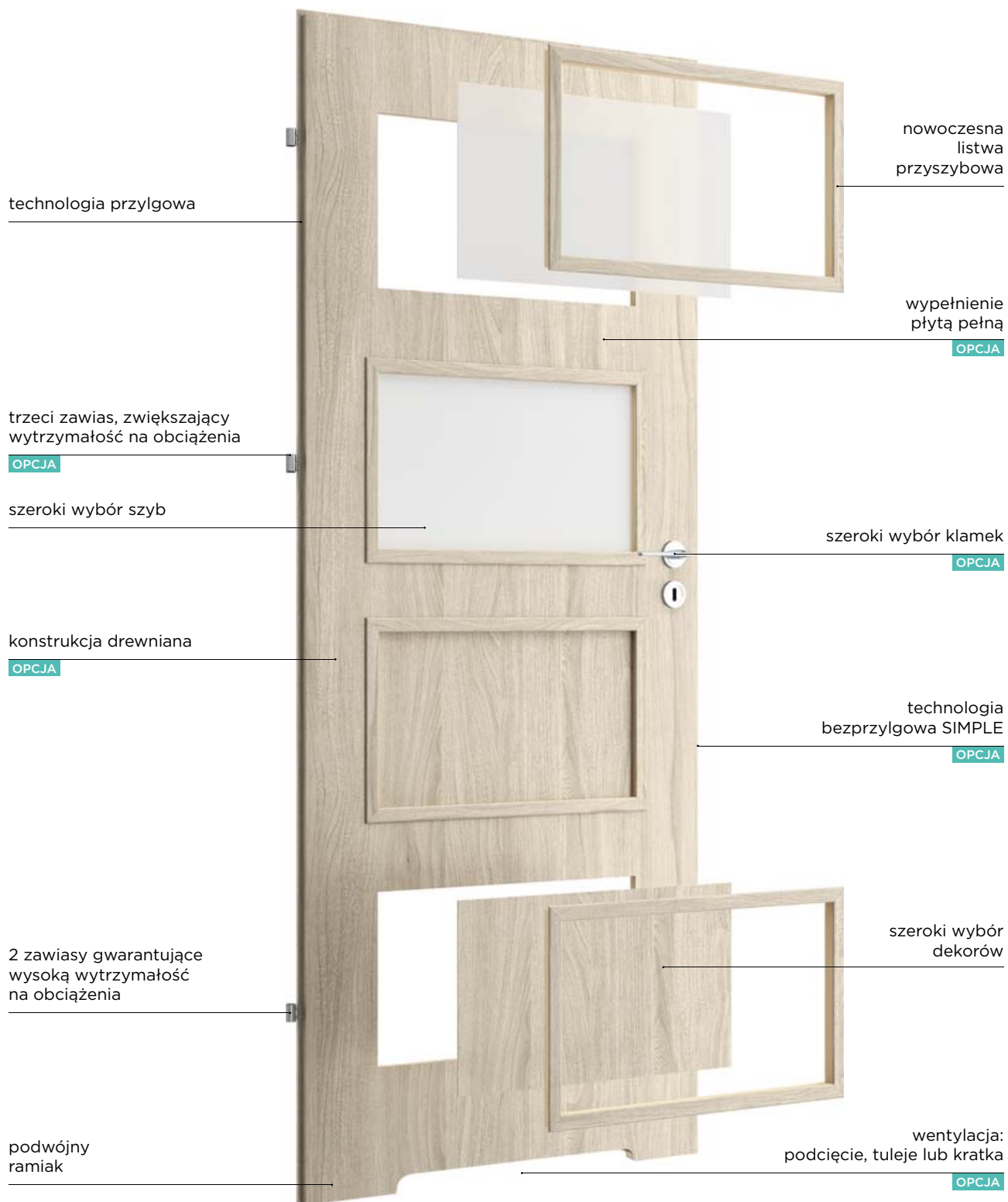

RODZAJE KONSTRUKCJI SKRZYDEŁ DRZWIOWYCH

KONSTRUKCJA RAMOWA

Seria BRILLIANT, ELEGANTE i PRESTIGE to nie tylko wyjątkowo piękne, ale również niezwykle trwałe i wytrzymałe rozwiązanie, dzięki zastosowanej we wszystkich modelach technologii ramowej. Wykorzystuje ona litą, odporną na odkształcenia konstrukcję z płyt drewnopochodnych lub z elementami drewnianymi. Wszystkie jej elementy są masywne, a ich połączenie za pomocą kołków oraz tzw. piór stabilizujących dodatkowo wzmacnia i stabilizuje skrzydło drzwiowe. Konstrukcja ramowa pozwala na skrócenie drzwi do 30 mm.



Konstrukcja ramowa



1. wypełnienie dekokrem lub szybą
2. lita i masywna konstrukcja z MDF (ELEGANTE i PRESTIGE) lub z drewna i MDF (BRILLIANT)
3. kołki drewniane
4. pióra stabilizujące

KONSTRUKCJA MDF

Podstawą konstrukcji jest wytrzymały ramiak z drewnopochodnej płyty MDF, wypełnienie stanowi wzmacniająca i stabilizująca warstwa tzw. „plastra miodu”. Warstwa zewnętrzna to drewnopochodna płyta HDF o grubości 3 mm wykończona wybranym dekokrem. Dzięki zastosowaniu podwójnego ramiaka przy dolnej krawędzi drzwi można skracać do 30 mm.



Konstrukcja MDF

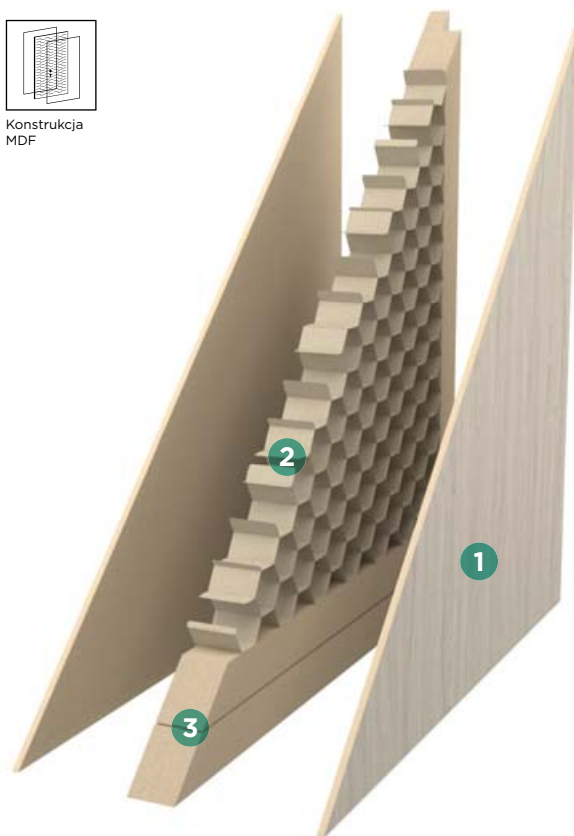

1. warstwa zewnętrzna (okładzina) z HDF
2. wzmacniające i stabilizujące wypełnienie, tzw. „plaster miodu”
3. podwójny ramiak z MDF

KONSTRUKCJA DREWNIANA

Technologia dostępna w drzwiach z grupy BASIC to solidne i ponadczasowe rozwiązanie. Podstawą konstrukcji jest tradycyjny ramiak z drewna iglastego. Wypełnienie wzmacniające i stabilizujące stanowi warstwa tzw. „plaster miodu”. Natomiast warstwę zewnętrzną, zwaną okładziną, tworzy drewnopochodna płyta HDF o grubości 3 mm, wykończona wybranym dekiem. Dzięki zastosowaniu podwójnego ramiaka drzwi na konstrukcji drewnianej można skracać do 60 mm.



Konstrukcja drewniana

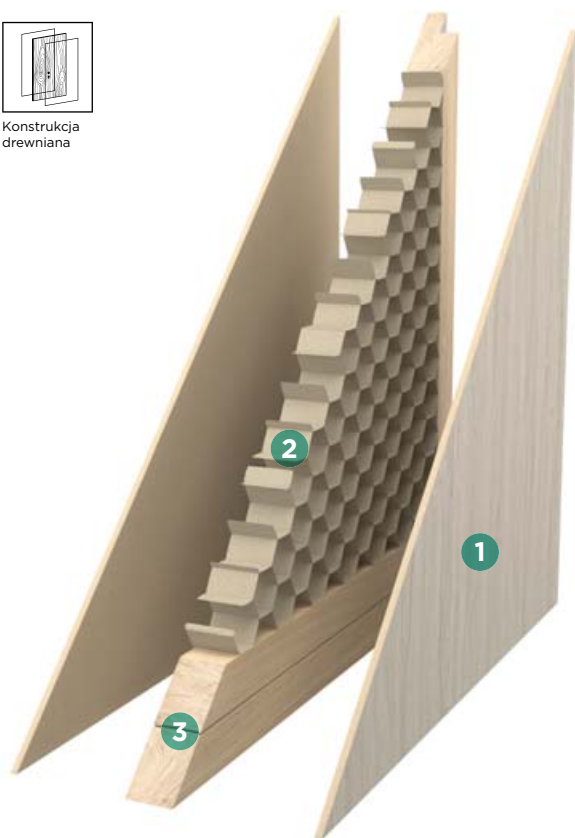

1. warstwa zewnętrzna (okładzina) z HDF
2. wzmacniające i stabilizujące wypełnienie, tzw. „plaster miodu”
3. podwójny ramiak z drewna iglastego

KONSTRUKCJA Z WYPEŁNIENIEM PŁYTĄ PEŁNĄ

Wypełnienie płytą to bardzo trwałe i stabilne rozwiązanie. Podstawą konstrukcji jest drewniany ramiak, wypełnienie stanowi pełna płyta. Warstwa zewnętrzna to drewnopochodna płyta HDF o grubości 3 mm pokryta dekiem z wybranej grupy kolorystycznej. Dzięki zastosowaniu podwójnego ramiaka przy dolnej krawędzi drzwi konstrukcja ta może być skracana do 60 mm.



Wzmocnione wypełnienie



1. warstwa zewnętrzna (okładzina) z HDF
2. wypełnienie płytą pełną
3. podwójny ramiak z drewna iglastego

OPIS SYMBOLI

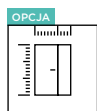

Skrojone na miarę

DRZWI SKROJONE NA MIARĘ

Istnieje możliwość zamówienia drzwi o niestandardowej szerokości lub nietypowej wysokości, dopasowanych do wymiarów danego otworu drzwiowego. Również w opcji z wymaganymi dodatkowymi zawiasami do dłuższego skrzydła lub zmianą położenia zamka. Więcej informacji na str. 141.

drzwi na miarę

V I V E N T Ø



Konstrukcja ramowa

KONSTRUKCJA RAMOWA

Lita, odporna na odkształcenia konstrukcja z płyt drewnopochodnych lub drewna i MDF. Wszystkie jej elementy są masywne, a ich połączenie za pomocą kołków oraz tzw. piór wzmacnia i stabilizuje drzwi. Więcej informacji na str. 14, 15, 16, 18.



Konstrukcja MDF

KONSTRUKCJA MDF

Ramiak MDF w standardzie. Za dopłatą ramiak drewniany, dostępny dla kolekcji drzwi BASIC. Więcej informacji na str. 17 i 18.



Konstrukcja drewniana

KONSTRUKCJA DREWNIANA

Solidne rozwiązanie dostępne jako opcja dla drzwi z grupy BASIC. Ramiak z drewna iglastego ze wzmacniającym wypełnieniem – warstwą tzw. „plastra miodu”. Okładzina wykonana z drewnopochodnej płyty HDF o grubości 3 mm.

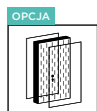

Wzmocnione wypełnienie

WYPEŁNIENIE PŁYTĄ PEŁNĄ

Standard w kolekcji drzwi SOLID PLUS. Jako opcja dostępne dla skrzydeł drzwiowych z kolekcji BASIC. Dla drzwi o szerokościach 60, 70 i 80 należy uwzględnić dopłatę za dodatkowy zawias.



Konstrukcja ramowa

SYSTEM RAMKOWY

Drzwi z kolekcji BASIC wyposażone są w nowoczesne listwy przyszybowe. Więcej informacji na str. 17.



Szyba VSG 2.2.1

SZYBA VSG 2.2.1 I VSG 3.3.1.

Obustronnie gładka szyba o zwiększonej odporności i wytrzymałości mechanicznej. Jako opcja dla kolekcji drzwi PRESTIGE, w standardzie w kolekcji BRILLIANT i ELEGANTE. Więcej informacji na str. 12.



Szyba hartowana

SZYBA HARTOWANA

Szyba satynowa hartowana o grubości 4 mm – standard w kolekcji PRESTIGE.



2 zawiasy w standardzie



Nowoczesne okucia niklowe



3 zawiasy w standardzie



Zawiasy 3D



3 zawiasy wzmacniane



Czarne zawiasy

OKUCIA

Kolekcje drzwi BRILLIANT, ELEGANTE i PRESTIGE wyposażone są standardowo w 3 czopowe zawiasy wkręcane, zapewniające doskonałą stabilność drzwi oraz wysoką wytrzymałość na obciążenia. Drzwi z kolekcji BASIC mocowane są standardowo na 2 zawiasach (3 w skrzydle drzwiowym 90). Dodatkowy zawias wymagany jest dla skrzydeł drzwiowych o szerokości 110, od 60 do 80 wypełnionych płytą pełną oraz dłuższych od 110 mm do 240 mm w kolekcji BRILLIANT, do 470 mm w kolekcji ELEGANTE i PRESTIGE oraz do 450 mm w kolekcji BASIC. W kolekcji ELEGANTE i PRESTIGE zawiasy pokryte są warstwą niklową, nadającą połysk i elegancki wygląd. Najwyższej klasy zawiasy w kolekcji BRILLIANT podkreślają nowoczesny design drzwi dla najbardziej wymagających użytkowników. Natomiast drzwi wzmocnione z kolekcji SOLID PLUS wyposażone są w 3 wzmacniane zawiasy 3D (regulowane w trzech płaszczyznach).



Zawiasy niklowe montowane w kolekcji BRILLIANT w standardzie



Czarne



Białe



Złote

Zawiasy montowane w kolekcji BRILLIANT jako opcja



Zawiasy niklowe montowane w kolekcji ELEGANTE i PRESTIGE w standardzie



Zawiasy w ocynku montowane w kolekcji BASIC w standardzie



Zawiasy 3D montowane w drzwiach SOLID PLUS w standardzie



60-90



100



100-200

SZEROKOŚĆ DRZWI

Szerokości 60, 70, 80 i 90 dostępne są w standardzie. Inne rozmiary (100, 110) - w opcji za dodatkową opłatą, w zależności od wybranego modelu drzwi. Drzwi podwójne produkujemy w zakresie szerokości 100-200, w zależności od kolekcji i modelu drzwi.



Przylgowe

DRZWI PRZYLGOWE

Standard w kolekcji BRILLIANT, ELEGANTE, PRESTIGE i BASIC. System, w którym skrzydło posiada felc (wcięcie, wręb), który zachodzi na ościeżnicę. Zamek ukryty w przyldze. Widoczne zawiasy oraz dekoracyjne detale skrzydeł drzwi podkreślają charakter wnętrz urządzonych w stylu tradycyjnym.



Bezprzylgowe SIMPLE

DRZWI BEZPRZYLGOWE W SYSTEMIE SIMPLE

Dostępne jako opcja w drzwiach BRILLIANT, ELEGANTE, PRESTIGE i BASIC. W tym systemie prosta krawędź skrzydła tworzy jednolitą płaszczyznę z ościeżnicą. Wizualnie bardziej nowoczesne, pozbawione ozdobnych detali, idealne do wnętrz urządzonych w stylu minimalistycznym.



Bezprzylgowe przesuwne

DRZWI BEZPRZYLGOWE W SYSTEMIE PRZESUWNYM

Skrzydło bezprzylgowe, o prostych krawędziach i uchwycie w miejscu klamki. Rozwiązanie nowoczesne i minimalistyczne, znajdujące szerokie zastosowanie.

OPIS SYMBOLI

WENTYLACJA

Drzwi montowane w pomieszczeniach wymagających prawidłowej wentylacji (np. w łazienkach) muszą – zgodnie z przepisami budowlanymi – posiadać specjalne otwory wentylacyjne (0,022 m²). Wskazaną przepustowość spełnia kratka wentylacyjna. Można również zastosować inne dostępne rozwiązanie z zachowaniem odpowiedniego prześwitu pomiędzy skrzydłem drzwiowym a podłogą, w zależności od szerokości skrzydła aby sumaryczna przepustowość powietrza wyniosła 0,022 m².

By jak najlepiej dopasować się do potrzeb użytkowników w drzwiach VIVENTO możemy wykonać podcięcie wentylacyjne lub zamontować tuleje (z tworzywa lub metalowe) czy kratki wentylacyjne (z tworzywa lub ze stali nierdzewnej). W drzwiach z kolekcji BRILLIANT, ELEGANTE i PRESTIGE kratka wentylacyjna dostępna jest dla skrzydła drzwiowego o szerokości nie mniejszej niż „80”. Seria drzwi Akustycznych wyposażona jest w kratkę wentylacyjną przeciwpożarową (nie dotyczy drzwi dymoszczelnych). Szczegółowe informacje znajdują się w opisach poszczególnych modeli drzwi. Stosując kratkę wentylacyjną możliwość samodzielnego skrócenia drzwi wynosi maksymalnie 30 mm.

W drzwiach krótszych, produkowanych na wymiar należy sprawdzić, czy wybrana forma wentylacji jest możliwa do zastosowania.

TULEJE WENTYLACYJNE Z TWORZYWA

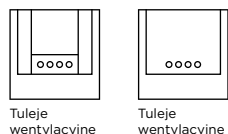

Tuleje wentylacyjne

Tuleje wentylacyjne



Chrom

Satyna chrom

Czarny mat

Biały

Złoty

Szeroka paleta kolorów dopasowanych do koloru skrzydła

TULEJE WENTYLACYJNE METALOWE



Nikiel

Brąz

LICZBA TULEJEK W SKRZYDŁACH DRZWIOWYCH

Szerokość skrzydła drzwiowego	Liczba tulejek	
	BRILLIANT, ELEGANTE i PRESTIGE	BASIC
60	3	4
70	4	4
80	4	5
90	5	5
100	5	5
110	5	5

KRATKA WENTYLACYJNA Z TWORZYWA

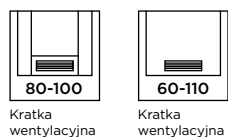

Kratka wentylacyjna

Kratka wentylacyjna



KRATKA WENTYLACYJNA ZE STALI NIERDZEWNEJ



Stosując kratkę wentylacyjną możliwość samodzielnego skrócenia drzwi wynosi maksymalnie 30 mm.

PODCIĘCIE WENTYLACYJNE

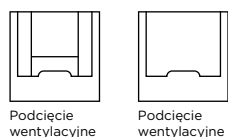

Podcięcie wentylacyjne

Podcięcie wentylacyjne





2 zamki trzpieniowe

2 ZAMKI TRZPIENIOWE

Standardowe wyposażenie drzwi wzmocnionych SOLID PLUS. 2 zamki wpuszczane bębnekowe trzpieniowe na wkładkę patentową (tzw. zamki prętowe), zapewniające solidne zamknięcie i poczucie bezpieczeństwa.

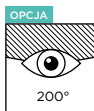

Wizjer

WIZJER PANORAMICZNY 200°

Opcja dodatkowa w kolekcji drzwi SOLID PLUS. Wysokiej jakości wizjer firmy Cyklop, dostępny w różnych kolorach.



Progi

PROGI

Istnieje możliwość wyposażenia drzwi - w zależności od szczególnych potrzeb użytkowników - w próg drewniany surowy z uszczelką lub próg z blachy nierdzewnej z uszczelką. Zamontowanie progu wpływa pozytywnie na szczelność drzwi, izolacyjność termiczną oraz estetykę.



Uszczelka opadająca

USZCZELKA OPADAJĄCA

Standardowe wyposażenie drzwi Akustycznych, dostępne jako opcja w serii drzwi BRILLIANT, ELEGANTE, PRESTIGE, BASIC i SOLID PLUS. Stanowi barierę chroniącą pomieszczenia przed przedostawaniem się powietrza, dźwięku, kurzu, insektów, a nawet dymu oraz ognia. Poprawia izolację akustyczną i termiczną.



Izolacja akustyczna

IZOLACJA AKUSTYCZNA

Specjalna konstrukcja drzwi Akustycznych Vivento oraz przemyślany system uszczelek zapewniają doskonałe wygłuszenie na poziomie 32 dB, a w drzwiach dwuskrzydłowych - 27 dB.



Ogniotrwałe EI30/EI60

OGNIOTRWAŁE EI30/EI60

Praktyczne i niezawodne drzwi Akustyczne przeciwpożarowe EI30 oraz EI60 zapewnią niezbędną ochronę przeciwpożarową w zakresie określonej dla danego modelu odporności ogniowej EI30 lub EI60.



Samozamykacz

SAMOZAMYKACZ

Drzwi przeciwpożarowe decydują o bezpieczeństwie budynku, dlatego muszą spełniać warunki dotyczące m.in. szczelności ogniowej czy kontroli dostępu, a także być wyposażone w samozamykacz dopasowany do szerokości oraz ciężaru skrzydeł drzwiowych. Akustyczne drzwi przeciwpożarowe Vivento wyposażone są w samozamykacz nawierzchniowy lub ukryty, posiadające wszystkie atesty. Samozamykacz jest niezbędnym elementem wyposażenia drzwi o odporności ogniowej.



BRILLIANT BC-01, CPL Antracyt Uni

DRZWI WEWNĘTRZNE

／ **BRILLIANT**

Nowoczesny design, najwyższej jakości materiały, wyjątkowa trwałość. Drzwi z kolekcji BRILLIANT to doskonała propozycja dla najbardziej wymagających użytkowników.

BRILLIANT BA-01, CPL Biały Uni

BRILLIANT BA /



KOLOR: CPL Biały Uni



BA-01



BA-02



BA-03



BA-04



BA-05

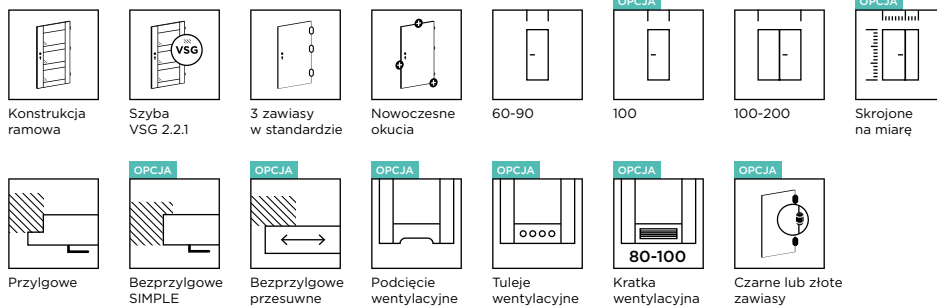

DOSTĘPNE SZEROKOŚCI

- 60, 70, 80, 90, inne rozmiary dostępne za dopłatą

KONSTRUKCJA

- stabilna konstrukcja ramowa z drewna i MDF

WARIANTY OŚCIEŻNIC

- stała: MDF
- regulowana: DIN (dostępna dla grubości ściany min. 80 mm)

WYPOSAŻENIE

- szyba Satyna VSG 2.2.1 obustronnie gładka o grubości 4 mm
- zamek wpuszczany na klucz (możliwość zmiany na zamek z blokadą, na wkładkę patentową lub bez dolnego otworu)
- zawiasy czopowe wkręcane w kolorze nikiel (możliwość zmiany na kolor czarny lub złoty), 3 szt.

CENNIK BRILLIANT BA

Grupa kolorystyczna	Cena w zł netto (brutto)
PP	1130,00 (1389,90)
CPL	1050,00 (1291,50)
CLPL	1090,00 (1340,70)

Istnieje możliwość zamiany szyby Satyna VSG 2.2.1 na szybę czarną VSG 2.2.1 za dopłatą według wyceny indywidualnej.

OPCJE ZA DOPLATĄ

Produkt występuje w normie polskiej. Skrót do wysokości typowej dla normy czeskiej i słowackiej wykonywany jest bez dopłaty (dotyczy systemu przylgowego i bezprzylgowego).

NIETYPOWA SZEROKOŚĆ	DOPLATA
szerokość 100	70,00 (86,10)
szerokość mniejsza niż 60	430,00 (528,90)
nietypowa szerokość	210,00 (258,30)
NIETYPOWA WYSOKOŚĆ	DOPLATA
krótsze do 60 mm	60,00 (73,80)
krótsze powyżej 60 mm (indywidualna ocena możliwości wykonania)	220,00 (270,60)
dłuższe do 240 mm (indywidualna ocena możliwości wykonania)	220,00 (270,60)
dotądki zawias (wymagany dla skrzydła drzwiowego dłuższego od 110 mm do 240 mm)	25,00 (30,75)
dotądki zawias w systemie bezprzylgowym SIMPLE (wymagany dla skrzydła drzwiowego dłuższego od 110 mm do 240 mm)	90,00 (110,70)
zmiana położenia zamka (zalecana dla drzwi o nietypowej wysokości)	70,00 (86,10)
modyfikacja modelu związana z nietypową wysokością skrzydła drzwiowego	100,00 (123,00)
WENTYLACJA	DOPLATA
podcięcie wentylacyjne	30,00 (36,90)
tuleje wentylacyjne metalowe w kolorze nikiel lub brąz (szt.)	30,00 (36,90)
tuleje wentylacyjne z tworzywa w kolorze czarny mat, biały, złoty, satyna chrom lub chrom (szt.)	16,00 (19,68)
kratka wentylacyjna z tworzywa w kolorze srebrny mat do skrzydła drzwiowego 80, 90 i 100	60,00 (73,80)
INNE	DOPLATA
skrzydło drzwiowe bezprzylgowe, system SIMPLE	200,00 (246,00)
skrzydło drzwiowe bezprzylgowe, system przesuwne standardowy naścienny, LOFT naścienny oraz chowany w ścianę (nie dotyczy grupy kolorystycznej PP)	50,00 (61,50)
skrzydło drzwiowe bierne do drzwi dwuskrzydłowych, szer. S2 w mm: 420-609	430,00 (528,90)
skrzydło drzwiowe bierne do drzwi dwuskrzydłowych, szer. S2 w mm: 610, 710, 810, 910	90,00 (110,70)
skrzydło drzwiowe bierne do drzwi dwuskrzydłowych, szer. S2 w mm: 1010	160,00 (196,80)
uszczelka opadająca	99,00 (121,77)

DOSTĘPNE KOLORY:

GRUPA PP



Biały Supermat Biały Struktura Szary Supermat



Dąb Grandson Naturalny

GRUPA CPL



Biały Uni Szary Świetlisty Szary Uni



Antracyt Uni Orzech Włoski Czarny Uni

GRUPA CLPL



Modrzew Bielony Dąb Stary

BRILLIANT BB-02, CPL Szary Uni

BRILLIANT BB



KOLOR: CPL Szary Uni



BB-01

BB-02

BB-03

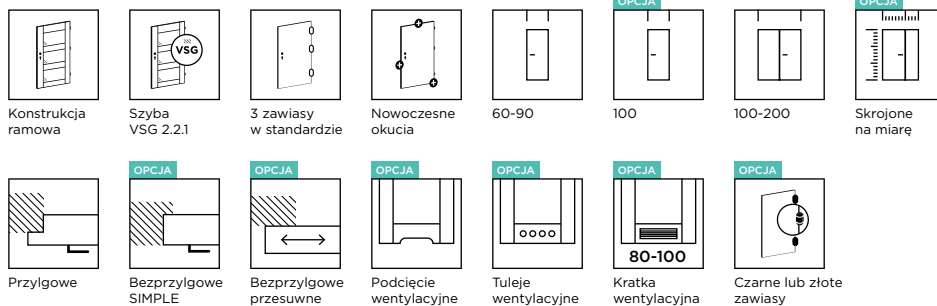

DOSTĘPNE SZEROKOŚCI

- 60, 70, 80, 90, inne rozmiary dostępne za dopłatą

KONSTRUKCJA

- stabilna konstrukcja ramowa z drewna i MDF

WARIANTY OŚCIEŻNIC

- stała: MDF
- regulowana: DIN (dostępna dla grubości ściany min. 80 mm)

WYPOSAŻENIE

- szyba Satyna VSG 2.2.1 obustronnie gładka o grubości 4 mm
- zamek wpuszczany na klucz (możliwość zmiany na zamek z blokadą, na wkładkę patentową lub bez dolnego otworu)
- zawiasy czopowe wkręcane w kolorze nikiel (możliwość zmiany na kolor czarny lub złoty), 3 szt.

CENNIK BRILLIANT BB

Grupa kolorystyczna	Cena w zł netto (brutto)
PP	1120,00 (1377,60)
CPL	1080,00 (1328,40)
CLPL	1050,00 (1291,50)

Istnieje możliwość zamiany szyby Satyna VSG 2.2.1 na szybę czarną VSG 2.2.1 za dopłatą według wyceny indywidualnej.

OPCJE ZA DOPLATĄ

Produkt występuje w normie polskiej. Skrót do wysokości typowej dla normy czeskiej i słowackiej wykonywany jest bez dopłaty (dotyczy systemu przylgowego i bezprzylgowego).

NIETYPOWA SZEROKOŚĆ	DOPLATA
szerokość 100	70,00 (86,10)
szerokość mniejsza niż 60	430,00 (528,90)
nietyпова szerokość	210,00 (258,30)
NIETYPOWA WYSOKOŚĆ	DOPLATA
krótsze do 60 mm	60,00 (73,80)
krótsze powyżej 60 mm (indywidualna ocena możliwości wykonania)	220,00 (270,60)
dłuższe do 240 mm (indywidualna ocena możliwości wykonania)	220,00 (270,60)
dotądowy zawias (wymagany dla skrzydła drzwiowego dłuższego od 110 mm do 240 mm)	25,00 (30,75)
dotądowy zawias w systemie bezprzylgowym SIMPLE (wymagany dla skrzydła drzwiowego dłuższego od 110 mm do 240 mm)	90,00 (110,70)
zmiana położenia zamka (zalecana dla drzwi o nietypowej wysokości)	70,00 (86,10)
modyfikacja modelu związana z nietypową wysokością skrzydła drzwiowego	100,00 (123,00)
WENTYLACJA	DOPLATA
podcięcie wentylacyjne	30,00 (36,90)
tuleje wentylacyjne metalowe w kolorze nikiel lub brąz (szt.)	30,00 (36,90)
tuleje wentylacyjne z tworzywa w kolorze czarny mat, biały, złoty, satyna chrom lub chrom (szt.)	16,00 (19,68)
kratka wentylacyjna z tworzywa w kolorze srebrny mat do skrzydła drzwiowego 80, 90 i 100	60,00 (73,80)
INNE	DOPLATA
skrzydło drzwiowe bezprzylgowe, system SIMPLE	200,00 (246,00)
skrzydło drzwiowe bezprzylgowe, system przesuwne standardowy naścienny, LOFT naścienny oraz chowany w ścianę (nie dotyczy grupy kolorystycznej PP)	50,00 (61,50)
skrzydło drzwiowe bierne do drzwi dwuskrzydłowych, szer. S2 w mm: 420-609	430,00 (528,90)
skrzydło drzwiowe bierne do drzwi dwuskrzydłowych, szer. S2 w mm: 610, 710, 810, 910	90,00 (110,70)
skrzydło drzwiowe bierne do drzwi dwuskrzydłowych, szer. S2 w mm: 1010	160,00 (196,80)
uszczelka opadająca	99,00 (121,77)

DOSTĘPNE KOLORY:

GRUPA PP



Biały Supermat Biały Struktura Szary Supermat



Dąb Grandson Naturalny

GRUPA CPL



Biały Uni Szary Świetlisty Szary Uni



Antracyt Uni Orzech Włoski Czarny Uni

GRUPA CLPL



Modrzew Bielony Dąb Stary

BRILLIANT BC-01, CPL Antracyt Uni

BRILLIANT BC /



KOLOR: CPL Antracyt Uni



BC-01

BC-02

BC-03

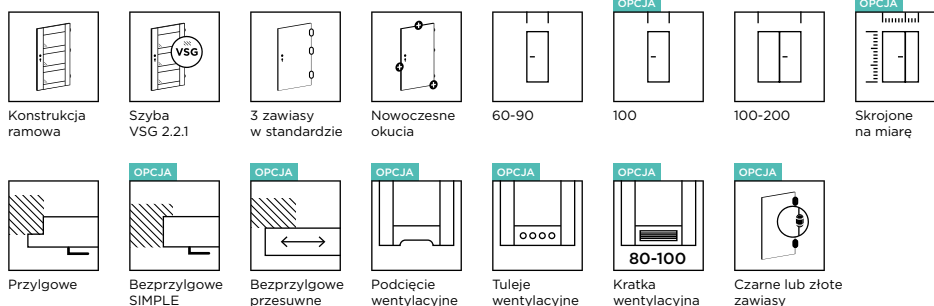

DOSTĘPNE SZEROKOŚCI

- 60, 70, 80, 90, inne rozmiary dostępne za dopłatą

KONSTRUKCJA

- stabilna konstrukcja ramowa z drewna i MDF

WARIANTY OŚCIEŻNIC

- stała: MDF
- regulowana: DIN (dostępna dla grubości ściany min. 80 mm)

WYPOSAŻENIE

- szyba Satyna VSG 2.2.1 obustronnie gładka o grubości 4 mm
- zamek wpuszczany na klucz (możliwość zmiany na zamek z blokadą, na wkładkę patentową lub bez dolnego otworu)
- zawiasy czopowe wkręcane w kolorze nikiel (możliwość zmiany na kolor czarny lub złoty), 3 szt.

CENNIK BRILLIANT BC

Grupa kolorystyczna	Cena w zł netto (brutto)
	Szkoło: Satyna VSG 2.2.1
PP	1160,00 (1426,80)
CPL	1250,00 (1537,50)
CLPL	1110,00 (1365,30)

Istnieje możliwość zamiany szyby Satyna VSG 2.2.1 na szybę czarną VSG 2.2.1 za dopłatą według wyceny indywidualnej.

OPCJE ZA DOPLATĄ

Produkt występuje w normie polskiej. Skrót do wysokości typowej dla normy czeskiej i słowackiej wykonywany jest bez dopłaty (dotyczy systemu przylgowego i bezprzylgowego).

NIETYPOWA SZEROKOŚĆ	DOPLATA
szerokość 100	70,00 (86,10)
szerokość mniejsza niż 60	430,00 (528,90)
nietypowa szerokość	210,00 (258,30)
NIETYPOWA WYSOKOŚĆ	DOPLATA
krótsze do 60 mm	60,00 (73,80)
krótsze powyżej 60 mm (indywidualna ocena możliwości wykonania)	220,00 (270,60)
dłuższe do 240 mm (indywidualna ocena możliwości wykonania)	220,00 (270,60)
dotądki zawias (wymagany dla skrzydła drzwiowego dłuższego od 110 mm do 240 mm)	25,00 (30,75)
dotądki zawias w systemie bezprzylgowym SIMPLE (wymagany dla skrzydła drzwiowego dłuższego od 110 mm do 240 mm)	90,00 (110,70)
zmiana położenia zamka (zalecana dla drzwi o nietypowej wysokości)	70,00 (86,10)
modyfikacja modelu związana z nietypową wysokością skrzydła drzwiowego	100,00 (123,00)
WENTYLACJA	DOPLATA
podcięcie wentylacyjne	30,00 (36,90)
tuleje wentylacyjne metalowe w kolorze nikiel lub brąz (szt.)	30,00 (36,90)
tuleje wentylacyjne z tworzywa w kolorze czarny mat, biały, złoty, satyna chrom lub chrom (szt.)	16,00 (19,68)
kratka wentylacyjna z tworzywa w kolorze srebrny mat do skrzydła drzwiowego 80, 90 i 100	60,00 (73,80)
INNE	DOPLATA
skrzydło drzwiowe bezprzylgowe, system SIMPLE	200,00 (246,00)
skrzydło drzwiowe bezprzylgowe, system przesuwne standardowy naścienny, LOFT naścienny oraz chowany w ścianę (nie dotyczy grupy kolorystycznej PP)	50,00 (61,50)
skrzydło drzwiowe bierne do drzwi dwuskrzydłowych, szer. S2 w mm: 420-609	430,00 (528,90)
skrzydło drzwiowe bierne do drzwi dwuskrzydłowych, szer. S2 w mm: 610, 710, 810, 910	90,00 (110,70)
skrzydło drzwiowe bierne do drzwi dwuskrzydłowych, szer. S2 w mm: 1010	160,00 (196,80)
uszczelka opadająca	99,00 (121,77)

DOSTĘPNE KOLORY:

GRUPA PP



Biały Supermat Biały Struktura Szary Supermat



Dąb Grandson Naturalny

GRUPA CPL



Biały Uni Szary Świetlisty Szary Uni



Antracyt Uni Orzech Włoski Czarny Uni

GRUPA CLPL



Modrzew Bielony Dąb Stary

BRILLIANT BD-02, CPL Szary Świetlisty

BRILLIANT BD /



KOLOR: CPL Szary Świetlisty



BD-01



BD-02



BD-03



BD-04



BD-05



BD-06

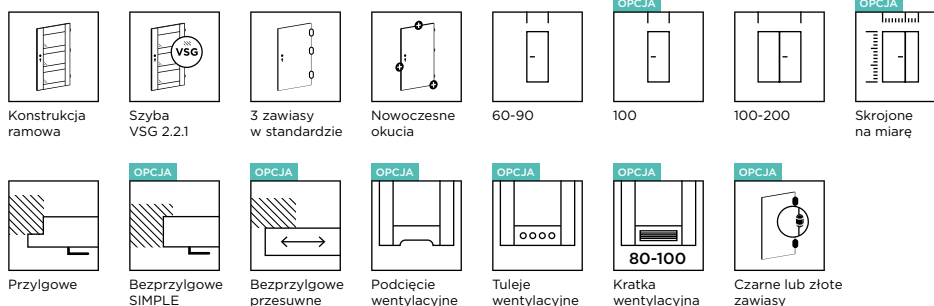

DOSTĘPNE SZEROKOŚCI

- 60, 70, 80, 90, inne rozmiary dostępne za dopłatą

KONSTRUKCJA

- stabilna konstrukcja ramowa z drewna i MDF

WARIANTY OŚCIEŻNIC

- stała: MDF
- regulowana: DIN (dostępna dla grubości ściany min. 80 mm)

WYPOSAŻENIE

- szyba Satyna VSG 2.2.1 obustronnie gładka o grubości 4 mm
- zamek wpuszczany na klucz (możliwość zmiany na zamek z blokadą, na wkładkę patentową lub bez dolnego otworu)
- zawiasy czopowe wkręcane w kolorze nikiel (możliwość zmiany na kolor czarny lub złoty), 3 szt.

CENNIK BRILLIANT BD

Grupa kolorystyczna	Cena w zł netto (brutto)
	Szkoło: Satyna VSG 2.2.1
PP	1190,00 (1463,70)
CPL	1150,00 (1414,50)
CLPL	1140,00 (1402,20)

Istnieje możliwość zamiany szyby Satyna VSG 2.2.1 na szybę czarną VSG 2.2.1 za dopłatą według wyceny indywidualnej.

OPCJE ZA DOPLATĄ

Produkt występuje w normie polskiej. Skrót do wysokości typowej dla normy czeskiej i słowackiej wykonywany jest bez dopłaty (dotyczy systemu przylgowego i bezprzylgowego).

NIETYPOWA SZEROKOŚĆ	DOPLATA
szerokość 100	70,00 (86,10)
szerokość mniejsza niż 60	430,00 (528,90)
nietypowa szerokość	210,00 (258,30)
NIETYPOWA WYSOKOŚĆ	DOPLATA
krótsze do 60 mm	60,00 (73,80)
krótsze powyżej 60 mm (indywidualna ocena możliwości wykonania)	220,00 (270,60)
dłuższe do 240 mm (indywidualna ocena możliwości wykonania)	220,00 (270,60)
dotądki zawias (wymagany dla skrzydła drzwiowego dłuższego od 110 mm do 240 mm)	25,00 (30,75)
dotądki zawias w systemie bezprzylgowym SIMPLE (wymagany dla skrzydła drzwiowego dłuższego od 110 mm do 240 mm)	90,00 (110,70)
zmiana położenia zamka (zalecana dla drzwi o nietypowej wysokości)	70,00 (86,10)
modyfikacja modelu związana z nietypową wysokością skrzydła drzwiowego	100,00 (123,00)
WENTYLACJA	DOPLATA
podcięcie wentylacyjne	30,00 (36,90)
tuleje wentylacyjne metalowe w kolorze nikiel lub brąz (szt.)	30,00 (36,90)
tuleje wentylacyjne z tworzywa w kolorze czarny mat, biały, złoty, satyna chrom lub chrom (szt.)	16,00 (19,68)
kratka wentylacyjna z tworzywa w kolorze srebrny mat do skrzydła drzwiowego 80, 90 i 100	60,00 (73,80)
INNE	DOPLATA
skrzydło drzwiowe bezprzylgowe, system SIMPLE	200,00 (246,00)
skrzydło drzwiowe bezprzylgowe, system przesuwne standardowy naścienny, LOFT naścienny oraz chowany w ścianę (nie dotyczy grupy kolorystycznej PP)	50,00 (61,50)
skrzydło drzwiowe bierne do drzwi dwuskrzydłowych, szer. S2 w mm: 420-609	430,00 (528,90)
skrzydło drzwiowe bierne do drzwi dwuskrzydłowych, szer. S2 w mm: 610, 710, 810, 910	90,00 (110,70)
skrzydło drzwiowe bierne do drzwi dwuskrzydłowych, szer. S2 w mm: 1010	160,00 (196,80)
uszczelka opadająca	99,00 (121,77)

DOSTĘPNE KOLORY:

GRUPA PP



Biały Supermat Biały Struktura Szary Supermat



Dąb Grandson Naturalny

GRUPA CPL



Biały Uni Szary Świetlisty Szary Uni



Antracyt Uni Orzech Włoski Czarny Uni

GRUPA CLPL



Modrzew Bielony Dąb Stary



BRILLIANT BE-01, PP Szary Supermat

BRILLIANT BE /

KOLOR: PP Szary Supermat



BE-01

BE-02

BE-03

BE-04

BE-05

BE-06

BE-07

BE-08

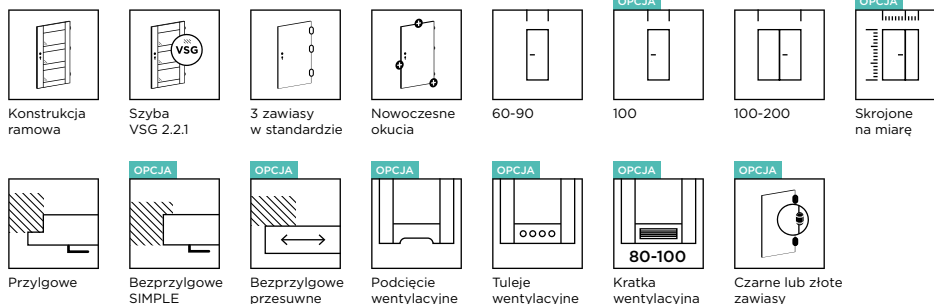

DOSTĘPNE SZEROKOŚCI

- 60, 70, 80, 90, inne rozmiary dostępne za dopłatą

KONSTRUKCJA

- stabilna konstrukcja ramowa z drewna i MDF

WARIANTY OŚCIEŻNIC

- stała: MDF
- regulowana: DIN (dostępna dla grubości ściany min. 80 mm)

WYPOSAŻENIE

- szyba Satyna VSG 2.2.1 obustronnie gładka o grubości 4 mm
- zamek wpuszczany na klucz (możliwość zmiany na zamek z blokadą, na wkładkę patentową lub bez dolnego otworu)
- zawiasy czopowe wkręcane w kolorze nikiel (możliwość zmiany na kolor czarny lub złoty), 3 szt.

CENNIK BRILLIANT BE

Grupa kolorystyczna	Cena w zł netto (brutto)
PP	1130,00 (1389,90)
CPL	1070,00 (1316,10)
CLPL	1060,00 (1303,80)

Istnieje możliwość zamiany szyby Satyna VSG 2.2.1 na szybę czarną VSG 2.2.1 za dopłatą według wyceny indywidualnej.

OPCJE ZA DOPLATĄ

Produkt występuje w normie polskiej. Skrót do wysokości typowej dla normy czeskiej i słowackiej wykonywany jest bez dopłaty (dotyczy systemu przylgowego i bezprzylgowego).

NIETYPOWA SZEROKOŚĆ	DOPLATA
szerokość 100	70,00 (86,10)
szerokość mniejsza niż 60	430,00 (528,90)
nietyпова szerokość	210,00 (258,30)
NIETYPOWA WYSOKOŚĆ	DOPLATA
krótsze do 60 mm	60,00 (73,80)
krótsze powyżej 60 mm (indywidualna ocena możliwości wykonania)	220,00 (270,60)
dłuższe do 240 mm (indywidualna ocena możliwości wykonania)	220,00 (270,60)
dotądowy zawias (wymagany dla skrzydła drzwiowego dłuższego od 110 mm do 240 mm)	25,00 (30,75)
dotądowy zawias w systemie bezprzylgowym SIMPLE (wymagany dla skrzydła drzwiowego dłuższego od 110 mm do 240 mm)	90,00 (110,70)
zmiana położenia zamka (zalecana dla drzwi o nietypowej wysokości)	70,00 (86,10)
modyfikacja modelu związana z nietypową wysokością skrzydła drzwiowego	100,00 (123,00)
WENTYLACJA	DOPLATA
podcięcie wentylacyjne	30,00 (36,90)
tuleje wentylacyjne metalowe w kolorze nikiel lub brąz (szt.)	30,00 (36,90)
tuleje wentylacyjne z tworzywa w kolorze czarny mat, biały, złoty, satyna chrom lub chrom (szt.)	16,00 (19,68)
kratka wentylacyjna z tworzywa w kolorze srebrny mat do skrzydła drzwiowego 80, 90 i 100	60,00 (73,80)
INNE	DOPLATA
skrzydło drzwiowe bezprzylgowe, system SIMPLE	200,00 (246,00)
skrzydło drzwiowe bezprzylgowe, system przesuwne standardowy naścienny, LOFT naścienny oraz chowany w ścianę (nie dotyczy grupy kolorystycznej PP)	50,00 (61,50)
skrzydło drzwiowe bierne do drzwi dwuskrzydłowych, szer. S2 w mm: 420-609	430,00 (528,90)
skrzydło drzwiowe bierne do drzwi dwuskrzydłowych, szer. S2 w mm: 610, 710, 810, 910	90,00 (110,70)
skrzydło drzwiowe bierne do drzwi dwuskrzydłowych, szer. S2 w mm: 1010	160,00 (196,80)
uszczelka opadająca	99,00 (121,77)

DOSTĘPNE KOLORY:

GRUPA PP



Biały Supermat Biały Struktura Szary Supermat



Dąb Grandson Naturalny

GRUPA CPL



Biały Uni Szary Świetlisty Szary Uni



Antracyt Uni Orzech Włoski Czarny Uni

GRUPA CLPL



Modrzew Bielony Dąb Stary

BRILLIANT BF-04, PP Biały Struktura

BRILLIANT BF /



KOLOR: PP Biały Struktura



BF-01

BF-02

BF-03

BF-04

BF-05

BF-06

BF-07

BF-08

BF-09

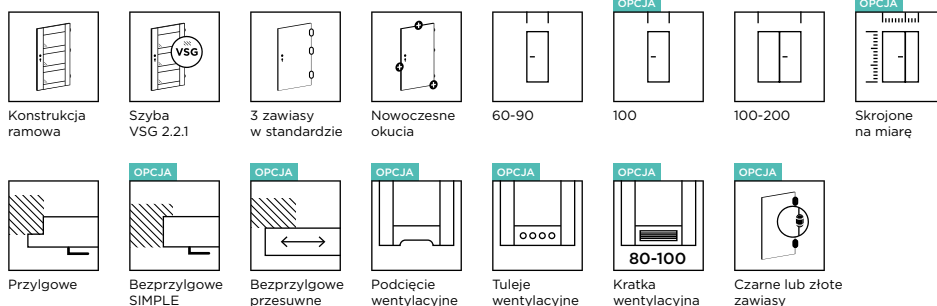

DOSTĘPNE SZEROKOŚCI

- 60, 70, 80, 90, inne rozmiary dostępne za dopłatą

KONSTRUKCJA

- stabilna konstrukcja ramowa z drewna i MDF

WARIANTY OŚCIEŻNIC

- stała: MDF
- regulowana: DIN (dostępna dla grubości ściany min. 80 mm)

WYPOSAŻENIE

- szyba Satyna VSG 2.2.1 obustronnie gładka o grubości 4 mm
- zamek wpuszczany na klucz (możliwość zmiany na zamek z blokadą, na wkładkę patentową lub bez dolnego otworu)
- zawiasy czopowe wkręcane w kolorze nikiel (możliwość zmiany na kolor czarny lub złoty), 3 szt.

CENNIK BRILLIANT BF

Grupa kolorystyczna	Cena w zł netto (brutto)
	Szkoło: Satyna VSG 2.2.1
PP	1170,00 (1439,10)
CPL	1110,00 (1365,30)
CLPL	1100,00 (1353,00)

Istnieje możliwość zamiany szyby Satyna VSG 2.2.1 na szybę czarną VSG 2.2.1 za dopłatą według wyceny indywidualnej.

OPCJE ZA DOPLATĄ

Produkt występuje w normie polskiej. Skrót do wysokości typowej dla normy czeskiej i słowackiej wykonywany jest bez dopłaty (dotyczy systemu przylgowego i bezprzylgowego).

NIETYPOWA SZEROKOŚĆ	DOPLATA
szerokość 100	70,00 (86,10)
szerokość mniejsza niż 60	430,00 (528,90)
nietypowa szerokość	210,00 (258,30)
NIETYPOWA WYSOKOŚĆ	DOPLATA
krótsze do 60 mm	60,00 (73,80)
krótsze powyżej 60 mm (indywidualna ocena możliwości wykonania)	220,00 (270,60)
dłuższe do 240 mm (indywidualna ocena możliwości wykonania)	220,00 (270,60)
dotądki zawias (wymagany dla skrzydła drzwiowego dłuższego od 110 mm do 240 mm)	25,00 (30,75)
dotądki zawias w systemie bezprzylgowym SIMPLE (wymagany dla skrzydła drzwiowego dłuższego od 110 mm do 240 mm)	90,00 (110,70)
zmiana położenia zamka (zalecana dla drzwi o nietypowej wysokości)	70,00 (86,10)
modyfikacja modelu związana z nietypową wysokością skrzydła drzwiowego	100,00 (123,00)
WENTYLACJA	DOPLATA
podcięcie wentylacyjne	30,00 (36,90)
tuleje wentylacyjne metalowe w kolorze nikiel lub brąz (szt.)	30,00 (36,90)
tuleje wentylacyjne z tworzywa w kolorze czarny mat, biały, złoty, satyna chrom lub chrom (szt.)	16,00 (19,68)
kratka wentylacyjna z tworzywa w kolorze srebrny mat do skrzydła drzwiowego 80, 90 i 100	60,00 (73,80)
INNE	DOPLATA
skrzydło drzwiowe bezprzylgowe, system SIMPLE	200,00 (246,00)
skrzydło drzwiowe bezprzylgowe, system przesuwne standardowy naścienny, LOFT naścienny oraz chowany w ścianę (nie dotyczy grupy kolorystycznej PP)	50,00 (61,50)
skrzydło drzwiowe bierne do drzwi dwuskrzydłowych, szer. S2 w mm: 420-609	430,00 (528,90)
skrzydło drzwiowe bierne do drzwi dwuskrzydłowych, szer. S2 w mm: 610, 710, 810, 910	90,00 (110,70)
skrzydło drzwiowe bierne do drzwi dwuskrzydłowych, szer. S2 w mm: 1010	160,00 (196,80)
uszczelka opadająca	99,00 (121,77)

DOSTĘPNE KOLORY:

GRUPA PP



Biały Supermat Biały Struktura Szary Supermat



Dąb Grandson Naturalny

GRUPA CPL



Biały Uni Szary Świetlisty Szary Uni



Antracyt Uni Orzech Włoski Czarny Uni

GRUPA CLPL



Modrzew Bielony Dąb Stary

BRILLIANT BG-01, PP Dąb Grandson Naturalny

BRILLIANT BG /



KOLOR: PP Dąb Grandson Naturalny



BG-01



BG-02



BG-03



BG-04



BG-05



BG-06

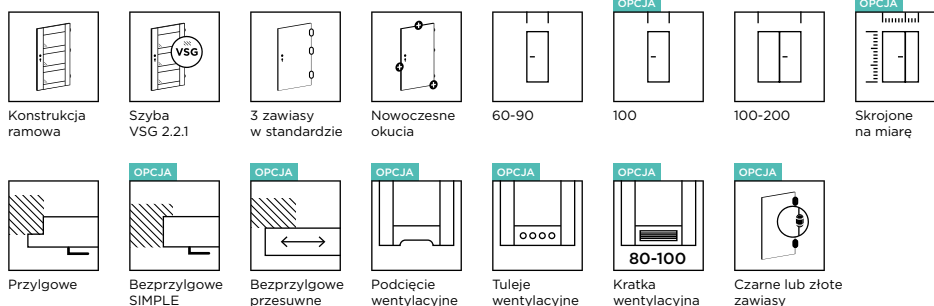

DOSTĘPNE SZEROKOŚCI

- 60, 70, 80, 90, inne rozmiary dostępne za dopłatą

KONSTRUKCJA

- stabilna konstrukcja ramowa z drewna i MDF

WARIANTY OŚCIEŻNIC

- stała: MDF
- regulowana: DIN (dostępna dla grubości ściany min. 80 mm)

WYPOSAŻENIE

- szyba Satyna VSG 2.2.1 obustronnie gładka o grubości 4 mm
- zamek wpuszczany na klucz (możliwość zmiany na zamek z blokadą, na wkładkę patentową lub bez dolnego otworu)
- zawiasy czopowe wkręcane w kolorze nikiel (możliwość zmiany na kolor czarny lub złoty), 3 szt.

CENNIK BRILLIANT BG

Grupa kolorystyczna	Cena w zł netto (brutto)
PP	1130,00 (1389,90)
CPL	1060,00 (1303,80)
CLPL	1040,00 (1279,20)

Istnieje możliwość zamiany szyby Satyna VSG 2.2.1 na szybę czarną VSG 2.2.1 za dopłatą według wyceny indywidualnej.

OPCJE ZA DOPLATĄ

Produkt występuje w normie polskiej. Skrót do wysokości typowej dla normy czeskiej i słowackiej wykonywany jest bez dopłaty (dotyczy systemu przylgowego i bezprzylgowego).

NIETYPOWA SZEROKOŚĆ	DOPLATA
szerokość 100	70,00 (86,10)
szerokość mniejsza niż 60	430,00 (528,90)
nietypowa szerokość	210,00 (258,30)

NIETYPOWA WYSOKOŚĆ	DOPLATA
krótsze do 60 mm	60,00 (73,80)
krótsze powyżej 60 mm (indywidualna ocena możliwości wykonania)	220,00 (270,60)
dłuższe do 240 mm (indywidualna ocena możliwości wykonania)	220,00 (270,60)
dotądki zawias (wymagany dla skrzydła drzwiowego dłuższego od 110 mm do 240 mm)	25,00 (30,75)
dotądki zawias w systemie bezprzylgowym SIMPLE (wymagany dla skrzydła drzwiowego dłuższego od 110 mm do 240 mm)	90,00 (110,70)
zmiana położenia zamka (zalecana dla drzwi o nietypowej wysokości)	70,00 (86,10)
modyfikacja modelu związana z nietypową wysokością skrzydła drzwiowego	100,00 (123,00)

WENTYLACJA	DOPLATA
podcięcie wentylacyjne	30,00 (36,90)
tuleje wentylacyjne metalowe w kolorze nikiel lub brąz (szt.)	30,00 (36,90)
tuleje wentylacyjne z tworzywa w kolorze czarny mat, biały, złoty, satyna chrom lub chrom (szt.)	16,00 (19,68)
kratka wentylacyjna z tworzywa w kolorze srebrny mat do skrzydła drzwiowego 80, 90 i 100	60,00 (73,80)

INNE	DOPLATA
skrzydło drzwiowe bezprzylgowe, system SIMPLE	200,00 (246,00)
skrzydło drzwiowe bezprzylgowe, system przesuwne standardowy naścienny, LOFT naścienny oraz chowany w ścianę (nie dotyczy grupy kolorystycznej PP)	50,00 (61,50)
skrzydło drzwiowe bierne do drzwi dwuskrzydłowych, szer. S2 w mm: 420-609	430,00 (528,90)
skrzydło drzwiowe bierne do drzwi dwuskrzydłowych, szer. S2 w mm: 610, 710, 810, 910	90,00 (110,70)
skrzydło drzwiowe bierne do drzwi dwuskrzydłowych, szer. S2 w mm: 1010	160,00 (196,80)
uszczelka opadająca	99,00 (121,77)

DOSTĘPNE KOLORY:

GRUPA PP



Biały Supermat Biały Struktura Szary Supermat



Dąb Grandson Naturalny

GRUPA CPL



Biały Uni Szary Świetlisty Szary Uni



Antracyt Uni Orzech Włoski Czarny Uni

GRUPA CLPL



Modrzew Bielony Dąb Stary

NOWOŚĆ

BRILLIANT BH-01, CPL Czarny Uni

BRILLIANT BH /



KOLOR: CPL Czarny Uni



BH-01



BH-02



BH-03



BH-04



BH-05

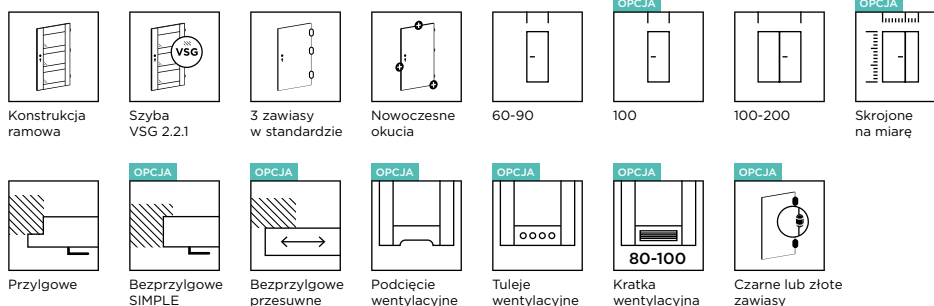

DOSTĘPNE SZEROKOŚCI

- 60, 70, 80, 90, inne rozmiary dostępne za dopłatą

KONSTRUKCJA

- stabilna konstrukcja ramowa z drewna i MDF

WARIANTY OŚCIEŻNIC

- stała: MDF
- regulowana: DIN (dostępna dla grubości ściany min. 80 mm)

WYPOSAŻENIE

- szyba Satyna VSG 2.2.1 obustronnie gładka o grubości 4 mm
- zamek wpuszczany na klucz (możliwość zmiany na zamek z blokadą, na wkładkę patentową lub bez dolnego otworu)
- zawiasy czopowe wkręcane w kolorze nikiel (możliwość zmiany na kolor czarny lub złoty), 3 szt.

CENNIK BRILLIANT BH

Grupa kolorystyczna	Cena w zł netto (brutto)
PP	1090,00 (1340,70)
CPL	1020,00 (1254,60)
CLPL	1000,00 (1230,00)

Istnieje możliwość zamiany szyby Satyna VSG 2.2.1 na szybę czarną VSG 2.2.1 za dopłatą według wyceny indywidualnej.

OPCJE ZA DOPLATĄ

Produkt występuje w normie polskiej. Skrót do wysokości typowej dla normy czeskiej i słowackiej wykonywany jest bez dopłaty (dotyczy systemu przylgowego i bezprzylgowego).

NIETYPOWA SZEROKOŚĆ	DOPLATA
szerokość 100	70,00 (86,10)
szerokość mniejsza niż 60	430,00 (528,90)
nietypowa szerokość	210,00 (258,30)

NIETYPOWA WYSOKOŚĆ	DOPLATA
krótsze do 60 mm	60,00 (73,80)
krótsze powyżej 60 mm (indywidualna ocena możliwości wykonania)	220,00 (270,60)
dłuższe do 240 mm (indywidualna ocena możliwości wykonania)	220,00 (270,60)
dotądki zawias (wymagany dla skrzydła drzwiowego dłuższego od 110 mm do 240 mm)	25,00 (30,75)
dotądki zawias w systemie bezprzylgowym SIMPLE (wymagany dla skrzydła drzwiowego dłuższego od 110 mm do 240 mm)	90,00 (110,70)
zmiana położenia zamka (zalecana dla drzwi o nietypowej wysokości)	70,00 (86,10)
modyfikacja modelu związana z nietypową wysokością skrzydła drzwiowego	100,00 (123,00)

WENTYLACJA	DOPLATA
podcięcie wentylacyjne	30,00 (36,90)
tuleje wentylacyjne metalowe w kolorze nikiel lub brąz (szt.)	30,00 (36,90)
tuleje wentylacyjne z tworzywa w kolorze czarny mat, biały, złoty, satyna chrom lub chrom (szt.)	16,00 (19,68)
kratka wentylacyjna z tworzywa w kolorze srebrny mat do skrzydła drzwiowego 80, 90 i 100	60,00 (73,80)

INNE	DOPLATA
skrzydło drzwiowe bezprzylgowe, system SIMPLE	200,00 (246,00)
skrzydło drzwiowe bezprzylgowe, system przesuwne standardowy naścienny, LOFT naścienny oraz chowany w ścianę (nie dotyczy grupy kolorystycznej PP)	50,00 (61,50)
skrzydło drzwiowe bierne do drzwi dwuskrzydłowych, szer. S2 w mm: 420-609	430,00 (528,90)
skrzydło drzwiowe bierne do drzwi dwuskrzydłowych, szer. S2 w mm: 610, 710, 810, 910	90,00 (110,70)
skrzydło drzwiowe bierne do drzwi dwuskrzydłowych, szer. S2 w mm: 1010	160,00 (196,80)
uszczelka opadająca	99,00 (121,77)

DOSTĘPNE KOLORY:

GRUPA PP



Biały Supermat Biały Struktura Szary Supermat



Dąb Grandson Naturalny

GRUPA CPL



Biały Uni Szary Świetlisty Szary Uni



Antracyt Uni Orzech Włoski Czarny Uni

GRUPA CLPL



Modrzew Bielony Dąb Stary



BRILLIANT BO-01, CPL Biały Uni

BRILLIANT BO

KOLOR: CPL Biały Uni

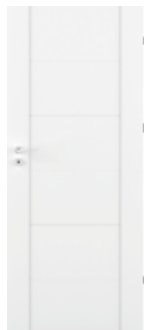

BO-01



BO-02

szyba Satyna VSG 3.3.1 fazowana
(faza satynowa, nieprzezroczysta)



BO-03

szyba przezroczysta
VSG 3.3.1 fazowana



W modelu BO-02 faza i szyba satynowa, nieprzezroczysta



W modelu BO-03 faza i szyba przezroczysta

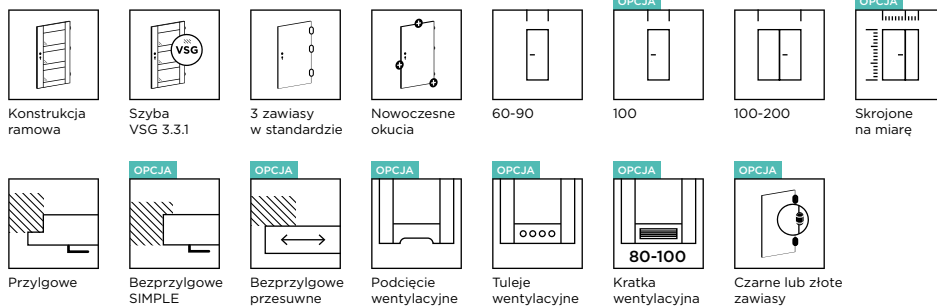

DOSTĘPNE SZEROKOŚCI

- 60, 70, 80, 90, inne rozmiary dostępne za dopłatą

KONSTRUKCJA

- stabilna konstrukcja ramowa z drewna i MDF

WARIANTY OŚCIEŻNIC

- stała: MDF
- regulowana: DIN (dostępna dla grubości ściany min. 80 mm)

WYPOSAŻENIE

- szyba Satyna VSG 3.3.1 fazowana, obustronnie gładka o grubości 4 mm
- jako opcja: szyba Satyna VSG 2.2.1 obustronnie gładka o grubości 4 mm (bez fazy)
- zamek wpuszczany na klucz (możliwość zmiany na zamek z blokadą, na wkładkę patentową lub bez dolnego otworu)
- zawiasy czopowe wkręcane w kolorze nikiel (możliwość zmiany na kolor czarny lub złoty), 3 szt.

CENNIK BRILLIANT BO

Grupa kolorystyczna	Cena w zł netto (brutto)	
	Typ BO-01	Typ BO-02 i BO-03 Szkło: Satyna lub przezroczysta VSG 3.3.1
PP	1080,00 (1328,40)	1310,00 (1611,30)
CPL	1010,00 (1242,30)	1270,00 (1562,10)
CLPL	990,00 (1217,70)	1260,00 (1549,80)

Istnieje możliwość zamiany szyby Satyna VSG 3.3.1 na szybę czarną VSG 3.3.1 za dopłatą według wyceny indywidualnej.

OPCJE ZA DOPLATĄ

Produkt występuje w normie polskiej. Skróć do wysokości typowej dla normy czeskiej i słowackiej wykonywany jest bez dopłaty (dotyczy systemu przylgowego i bezprzylgowego).

NIETYPOWA SZEROKOŚĆ

	DOPLATA
szerokość 100	70,00 (86,10)
szerokość mniejsza niż 60	430,00 (528,90)
nietypowa szerokość	210,00 (258,30)

NIETYPOWA WYSOKOŚĆ

	DOPLATA
krótsze do 60 mm	60,00 (73,80)
krótsze powyżej 60 mm (indywidualna ocena możliwości wykonania)	220,00 (270,60)
dłuższe do 240 mm (indywidualna ocena możliwości wykonania)	220,00 (270,60)
dotądki zawias (wymagany dla skrzydła drzwiowego dłuższego od 110 mm do 240 mm)	25,00 (30,75)
dotądki zawias w systemie bezprzylgowym SIMPLE (wymagany dla skrzydła drzwiowego dłuższego od 110 mm do 240 mm)	90,00 (110,70)
zmiana położenia zamka (zalecana dla drzwi o nietypowej wysokości)	70,00 (86,10)
modyfikacja modelu związana z nietypową wysokością skrzydła drzwiowego	100,00 (123,00)

WENTYLACJA

	DOPLATA
podcięcie wentylacyjne	30,00 (36,90)
tuleje wentylacyjne metalowe w kolorze nikiel lub brąz (szt.)	30,00 (36,90)
tuleje wentylacyjne z tworzywa w kolorze czarny mat, biały, złoty, satyna chrom lub chrom (szt.)	16,00 (19,68)
kratka wentylacyjna z tworzywa w kolorze srebrny mat do skrzydła drzwiowego 80, 90 i 100	60,00 (73,80)

INNE

	DOPLATA
skrzydło drzwiowe bezprzylgowe, system SIMPLE	200,00 (246,00)
skrzydło drzwiowe bezprzylgowe, system przesuwne standardowy naścienny, LOFT naścienny oraz chowany w ścianę (nie dotyczy grupy kolorystycznej PP)	50,00 (61,50)
skrzydło drzwiowe bierne do drzwi dwuskrzydłowych, szer. S2 w mm: 420-609	430,00 (528,90)
skrzydło drzwiowe bierne do drzwi dwuskrzydłowych, szer. S2 w mm: 610, 710, 810, 910	90,00 (110,70)
skrzydło drzwiowe bierne do drzwi dwuskrzydłowych, szer. S2 w mm: 1010	160,00 (196,80)
uszczelka opadająca	99,00 (121,77)

DOSTĘPNE KOLORY:

GRUPA PP



Biały Supermat Biały Struktura Szary Supermat



Dąb Grandson Naturalny

GRUPA CPL



Biały Uni Szary Świetlisty Szary Uni



Antracyt Uni Orzech Włoski Czarny Uni

GRUPA CLPL



Modrzew Bielony Dąb Stary

W przypadku Modelu BO-01 istnieją ograniczenia w wykonaniu drzwi na nietypową wysokość. Skrzydła szklone mają wydłużony termin realizacji.

NOWOŚĆ



ELEGANTE EC-01, CPL Czarny Uni

DRZWI WEWNĘTRZNE

／ **ELEGANTE**

Współczesny design w połączeniu z najwyższej klasy materiałami stanowią gwarancję elegancji w każdym wnętrzu.

NOWOŚĆ

ELEGANTE EA-01, CPL, Czarny Uni

ELEGANTE
EA /

KOLOR: CPL Czarny Uni



EA-01
Szkło:
Przezroczysta
VSG 2.2.1

EA-02
Szkło:
Satyna
VSG 2.2.1

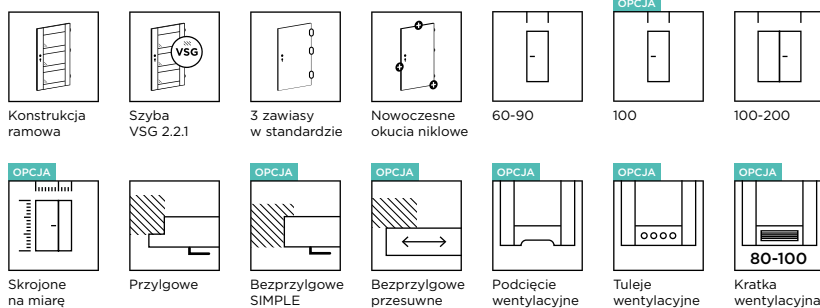

DOSTĘPNE SZEROKOŚCI

- 60, 70, 80, 90, inne rozmiary dostępne za dopłatą

KONSTRUKCJA

- stabilna konstrukcja ramowa z MDF

WARIANTY OŚCIEŻNIC

- stała: drewniana i MDF
- regulowana: DIN, DUALE, ZOS

WYPOSAŻENIE

- szyba Przezroczysta VSG 2.2.1 lub Satyna VSG 2.2.1
- zamek wpuszczany na klucz (możliwość zmiany na zamek z blokadą, na wkładkę patentową lub bez dolnego otworu)
- zawiasy czopowe wkręcane, 3 szt.

CENNIK ELEGANTE EA

Grupa kolorystyczna	Cena w zł netto (brutto)	
	EA-01 Szkło: Przezroczysta VSG 2.2.1	EA-02 Szkło: Satyna VSG 2.2.1
PP	1450,00 (1783,50)	1660,00 (2041,80)
CPL	1400,00 (1722,00)	1610,00 (1980,30)
CLPL	1395,00 (1715,85)	1600,00 (1968,00)
FF	1350,00 (1660,50)	1560,00 (1918,80)

DOSTĘPNE KOLORY:

GRUPA PP

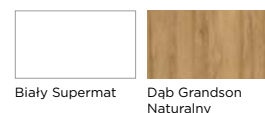

GRUPA CPL

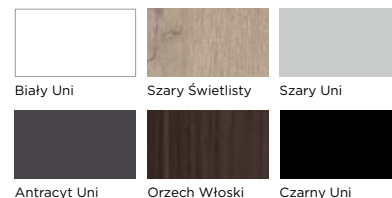

GRUPA CLPL

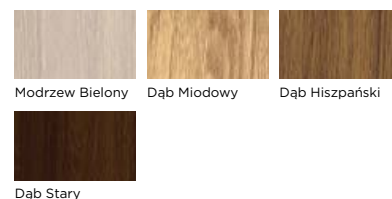

GRUPA FF

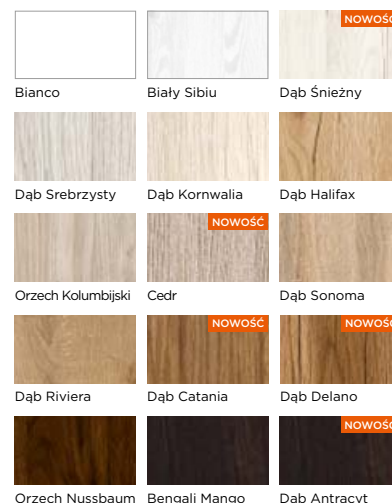

OPCJE ZA DOPLATĄ

Produkt występuje w normie polskiej, czeskiej i słowackiej. Rozmiary nietypowe występują w ramach normy polskiej.

NIETYPOWA SZEROKOŚĆ	DOPLATA
szerokość 100	70,00 (86,10)
szerokość mniejsza niż 60	430,00 (528,90)
nietypowa szerokość	210,00 (258,30)
NIETYPOWA WYSOKOŚĆ	DOPLATA
krótsze do 60 mm	60,00 (73,80)
krótsze powyżej 60 mm (indywidualna ocena możliwości wykonania)	220,00 (270,60)
dłuższe do 470 mm (indywidualna ocena możliwości wykonania)	220,00 (270,60)
dotądki zawias (wymagany dla skrzydła drzwiowego dłuższego od 110 mm do 470 mm)	25,00 (30,75)
dotądki zawias w systemie bezprzylgowym SIMPLE (wymagany dla skrzydła drzwiowego dłuższego od 110 mm do 470 mm)	90,00 (110,70)
zmiana położenia zamka (zalecana dla drzwi o nietypowej wysokości)	70,00 (86,10)
WENTYLACJA	DOPLATA
podcięcie wentylacyjne	30,00 (36,90)
tuleje wentylacyjne metalowe w kolorze nikiel lub brąz (szt.)	30,00 (36,90)
tuleje wentylacyjne z tworzywa w kolorze czarny mat, biały, złoty, satyna chrom lub chrom (szt.)	16,00 (19,68)
kratka wentylacyjna z tworzywa w kolorze srebrny mat do skrzydła drzwiowego 80, 90 i 100	60,00 (73,80)
INNE	DOPLATA
skrzydło drzwiowe bezprzylgowe, system SIMPLE	200,00 (246,00)
skrzydło drzwiowe bezprzylgowe, system przesuwny standardowy naścienny, LOFT naścienny oraz chowany w ścianę	50,00 (61,50)
skrzydło drzwiowe bierne do drzwi dwuskrzydłowych, szer. S2 w mm: 420-609	430,00 (528,90)
skrzydło drzwiowe bierne do drzwi dwuskrzydłowych, szer. S2 w mm: 610, 710, 810, 910	90,00 (110,70)
skrzydło drzwiowe bierne do drzwi dwuskrzydłowych, szer. S2 w mm: 1010	160,00 (196,80)
uszczelka opadająca	99,00 (121,77)

NOWOŚĆ

ELEGANTE EB-02, FF Dąb Catania

ELEGANTE
EB /

KOLOR: CPL Czarny Uni



EB-01
Szkło:
Przezroczysta
VSG 2.2.1



EB-02
Szkło:
Satyna
VSG 2.2.1

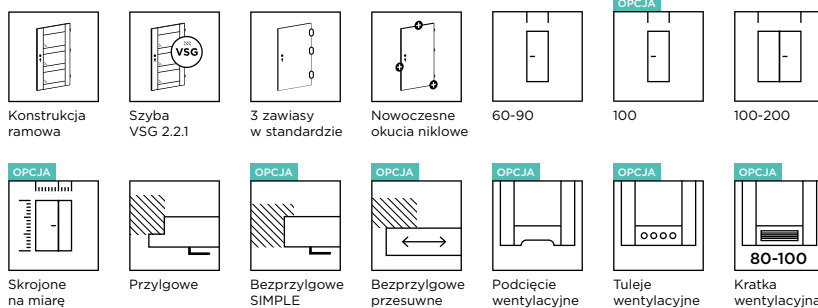

DOSTĘPNE SZEROKOŚCI

- 60, 70, 80, 90, inne rozmiary dostępne za dopłatą

KONSTRUKCJA

- stabilna konstrukcja ramowa z MDF

WARIANTY OŚCIEŻNIC

- stała: drewniana i MDF
- regulowana: DIN, DUALE, ZOS

WYPOSAŻENIE

- szyba Przezroczysta VSG 2.2.1 lub Satyna VSG 2.2.1
- zamek wpuszczany na klucz (możliwość zmiany na zamek z blokadą, na wkładkę patentową lub bez dolnego otworu)
- zawiasy czopowe wkręcane, 3 szt.

CENNIK ELEGANTE EB

Grupa kolorystyczna	Cena w zł netto (brutto)	
	EB-01 Szkło: Przezroczysta VSG 2.2.1	EB-02 Szkło: Satyna VSG 2.2.1
PP	1450,00 (1783,50)	1660,00 (2041,80)
CPL	1400,00 (1722,00)	1610,00 (1980,30)
CLPL	1395,00 (1715,85)	1600,00 (1968,00)
FF	1350,00 (1660,50)	1560,00 (1918,80)

DOSTĘPNE KOLORY:

GRUPA PP

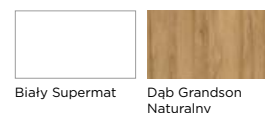

GRUPA CPL

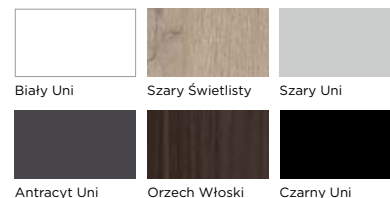

GRUPA CLPL

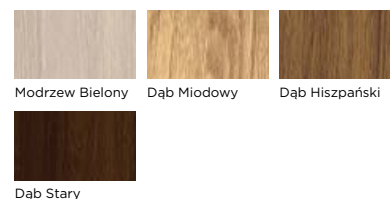

GRUPA FF

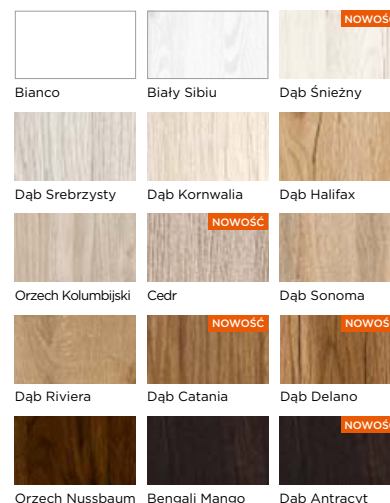

OPCJE ZA DOPLATĄ

Produkt występuje w normie polskiej, czeskiej i słowackiej. Rozmiary nietypowe występują w ramach normy polskiej.

NIETYPOWA SZEROKOŚĆ	DOPLATA
szerokość 100	70,00 (86,10)
szerokość mniejsza niż 60	430,00 (528,90)
nietypowa szerokość	210,00 (258,30)
NIETYPOWA WYSOKOŚĆ	DOPLATA
krótsze do 60 mm	60,00 (73,80)
krótsze powyżej 60 mm (indywidualna ocena możliwości wykonania)	220,00 (270,60)
dłuższe do 470 mm (indywidualna ocena możliwości wykonania)	220,00 (270,60)
dotłkowy zawias (wymagany dla skrzydła drzwiowego dłuższego od 110 mm do 470 mm)	25,00 (30,75)
dotłkowy zawias w systemie bezprzylgowym SIMPLE (wymagany dla skrzydła drzwiowego dłuższego od 110 mm do 470 mm)	90,00 (110,70)
zmiana położenia zamka (zalecana dla drzwi o nietypowej wysokości)	70,00 (86,10)
WENTYLACJA	DOPLATA
podcięcie wentylacyjne	30,00 (36,90)
tuleje wentylacyjne metalowe w kolorze nikiel lub brąz (szt.)	30,00 (36,90)
tuleje wentylacyjne z tworzywa w kolorze czarny mat, biały, złoty, satyna chrom lub chrom (szt.)	16,00 (19,68)
kratka wentylacyjna z tworzywa w kolorze srebrny mat do skrzydła drzwiowego 80, 90 i 100	60,00 (73,80)
INNE	DOPLATA
skrzydło drzwiowe bezprzylgowe, system SIMPLE	200,00 (246,00)
skrzydło drzwiowe bezprzylgowe, system przesuwny standardowy naścienny, LOFT naścienny oraz chowany w ścianę	50,00 (61,50)
skrzydło drzwiowe bierne do drzwi dwuskrzydłowych, szer. S2 w mm: 420-609	430,00 (528,90)
skrzydło drzwiowe bierne do drzwi dwuskrzydłowych, szer. S2 w mm: 610, 710, 810, 910	90,00 (110,70)
skrzydło drzwiowe bierne do drzwi dwuskrzydłowych, szer. S2 w mm: 1010	160,00 (196,80)
uszczelka opadająca	99,00 (121,77)

NOWOŚĆ

ELEGANTE EC-01, CPL Czarny Uni

ELEGANTE
EC /



KOLOR: CPL Czarny Uni



EC-01
Szkło:
Przezroczysta
VSG 2.2.1

EC-02
Szkło:
Satyna
VSG 2.2.1

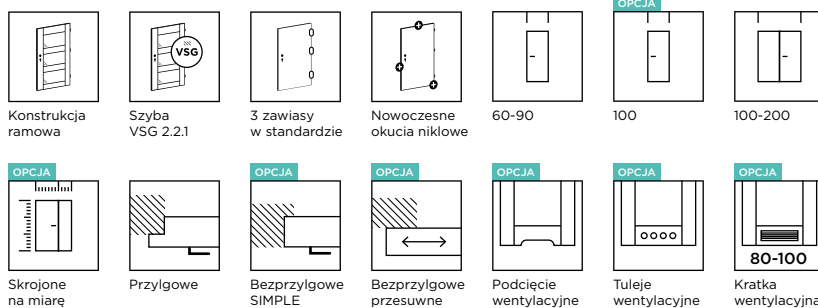

DOSTĘPNE SZEROKOŚCI

- 60, 70, 80, 90, inne rozmiary dostępne za dopłatą

KONSTRUKCJA

- stabilna konstrukcja ramowa z MDF

WARIANTY OŚCIEŻNIC

- stała: drewniana i MDF
- regulowana: DIN, DUALE, ZOS

WYPOSAŻENIE

- szyba Przezroczysta VSG 2.2.1 lub Satyna VSG 2.2.1
- zamek wpuszczany na klucz (możliwość zmiany na zamek z blokadą, na wkładkę patentową lub bez dolnego otworu)
- zawiasy czopowe wkręcane, 3 szt.

CENNIK ELEGANTE EC

Grupa kolorystyczna	Cena w zł netto (brutto)	
	EC-01 Szkło: Przezroczysta VSG 2.2.1	EC-02 Szkło: Satyna VSG 2.2.1
PP	1450,00 (1783,50)	1660,00 (2041,80)
CPL	1400,00 (1722,00)	1610,00 (1980,30)
CLPL	1395,00 (1715,85)	1600,00 (1968,00)
FF	1350,00 (1660,50)	1560,00 (1918,80)

DOSTĘPNE KOLORY:

GRUPA PP

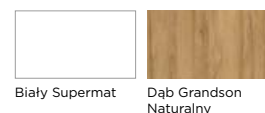

GRUPA CPL

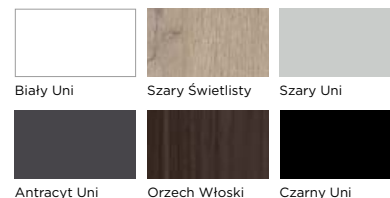

GRUPA CLPL

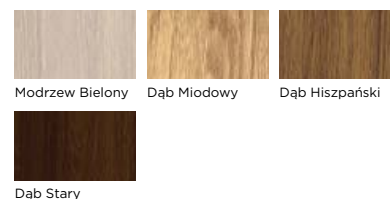

GRUPA FF

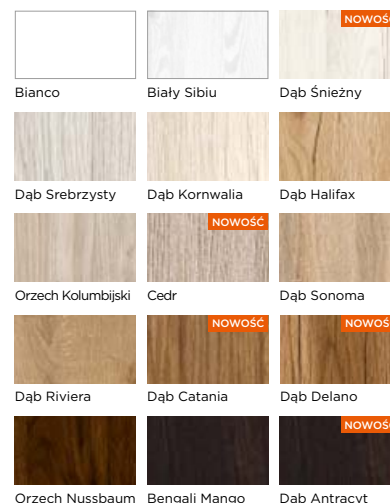

OPCJE ZA DOPLATĄ

Produkt występuje w normie polskiej, czeskiej i słowackiej. Rozmiary nietypowe występują w ramach normy polskiej.

NIETYPOWA SZEROKOŚĆ	DOPLATA
szerokość 100	70,00 (86,10)
szerokość mniejsza niż 60	430,00 (528,90)
nietypowa szerokość	210,00 (258,30)
NIETYPOWA WYSOKOŚĆ	DOPLATA
krótsze do 60 mm	60,00 (73,80)
krótsze powyżej 60 mm (indywidualna ocena możliwości wykonania)	220,00 (270,60)
dłuższe do 470 mm (indywidualna ocena możliwości wykonania)	220,00 (270,60)
dotłokowy zawias (wymagany dla skrzydła drzwiowego dłuższego od 110 mm do 470 mm)	25,00 (30,75)
dotłokowy zawias w systemie bezprzylgowym SIMPLE (wymagany dla skrzydła drzwiowego dłuższego od 110 mm do 470 mm)	90,00 (110,70)
zmiana położenia zamka (zalecana dla drzwi o nietypowej wysokości)	70,00 (86,10)
WENTYLACJA	DOPLATA
podcięcie wentylacyjne	30,00 (36,90)
tuleje wentylacyjne metalowe w kolorze nikiel lub brąz (szt.)	30,00 (36,90)
tuleje wentylacyjne z tworzywa w kolorze czarny mat, biały, złoty, satyna chrom lub chrom (szt.)	16,00 (19,68)
kratka wentylacyjna z tworzywa w kolorze srebrny mat do skrzydła drzwiowego 80, 90 i 100	60,00 (73,80)
INNE	DOPLATA
skrzydło drzwiowe bezprzylgowe, system SIMPLE	200,00 (246,00)
skrzydło drzwiowe bezprzylgowe, system przesuwany standardowy naścienny, LOFT naścienny oraz chowany w ścianę	50,00 (61,50)
skrzydło drzwiowe bierne do drzwi dwuskrzydłowych, szer. S2 w mm: 420-609	430,00 (528,90)
skrzydło drzwiowe bierne do drzwi dwuskrzydłowych, szer. S2 w mm: 610, 710, 810, 910	90,00 (110,70)
skrzydło drzwiowe bierne do drzwi dwuskrzydłowych, szer. S2 w mm: 1010	160,00 (196,80)
uszczelka opadająca	99,00 (121,77)

NOWOŚĆ

ELEGANTE ED-02, FF Dąb Śnieżny

ELEGANTE
ED

KOLOR: CPL Czarny Uni

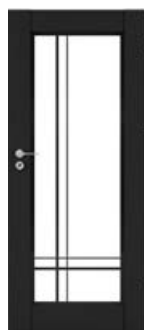

ED-01
Szkło:
Przezroczysta
VSG 2.2.1



ED-02
Szkło:
Satyna
VSG 2.2.1

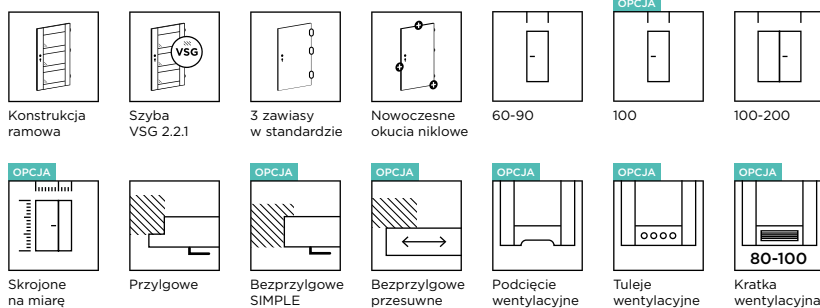

DOSTĘPNE SZEROKOŚCI

- 60, 70, 80, 90, inne rozmiary dostępne za dopłatą

KONSTRUKCJA

- stabilna konstrukcja ramowa z MDF

WARIANTY OŚCIEŻNIC

- stała: drewniana i MDF
- regulowana: DIN, DUALE, ZOS

WYPOSAŻENIE

- szyba Przezroczysta VSG 2.2.1 lub Satyna VSG 2.2.1
- zamek wpuszczany na klucz (możliwość zmiany na zamek z blokadą, na wkładkę patentową lub bez dolnego otworu)
- zawiasy czopowe wkręcane, 3 szt.

CENNIK ELEGANTE ED

Grupa kolorystyczna	Cena w zł netto (brutto)	
	ED-01 Szkło: Przezroczysta VSG 2.2.1	ED-02 Szkło: Satyna VSG 2.2.1
PP	1450,00 (1783,50)	1660,00 (2041,80)
CPL	1400,00 (1722,00)	1610,00 (1980,30)
CLPL	1395,00 (1715,85)	1600,00 (1968,00)
FF	1350,00 (1660,50)	1560,00 (1918,80)

DOSTĘPNE KOLORY:

GRUPA PP

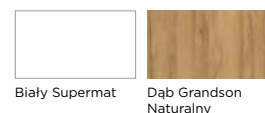

GRUPA CPL

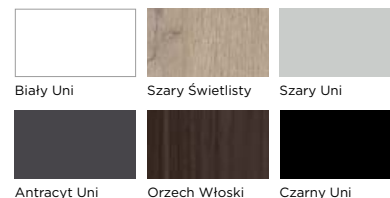

GRUPA CLPL

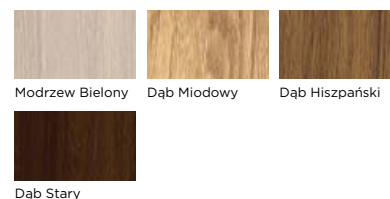

GRUPA FF

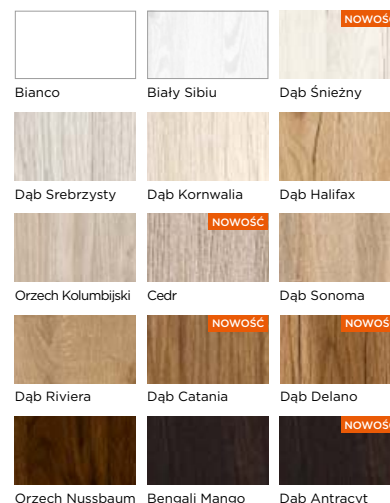

OPCJE ZA DOPLATĄ

Produkt występuje w normie polskiej, czeskiej i słowackiej. Rozmiary nietypowe występują w ramach normy polskiej.

NIETYPOWA SZEROKOŚĆ	DOPLATA
szerokość 100	70,00 (86,10)
szerokość mniejsza niż 60	430,00 (528,90)
nietypowa szerokość	210,00 (258,30)
NIETYPOWA WYSOKOŚĆ	DOPLATA
krótsze do 60 mm	60,00 (73,80)
krótsze powyżej 60 mm (indywidualna ocena możliwości wykonania)	220,00 (270,60)
dłuższe do 470 mm (indywidualna ocena możliwości wykonania)	220,00 (270,60)
dotłkowy zawias (wymagany dla skrzydła drzwiowego dłuższego od 110 mm do 470 mm)	25,00 (30,75)
dotłkowy zawias w systemie bezprzylgowym SIMPLE (wymagany dla skrzydła drzwiowego dłuższego od 110 mm do 470 mm)	90,00 (110,70)
zmiana położenia zamka (zalecana dla drzwi o nietypowej wysokości)	70,00 (86,10)
WENTYLACJA	DOPLATA
podcięcie wentylacyjne	30,00 (36,90)
tuleje wentylacyjne metalowe w kolorze nikiel lub brąz (szt.)	30,00 (36,90)
tuleje wentylacyjne z tworzywa w kolorze czarny mat, biały, złoty, satyna chrom lub chrom (szt.)	16,00 (19,68)
kratka wentylacyjna z tworzywa w kolorze srebrny mat do skrzydła drzwiowego 80, 90 i 100	60,00 (73,80)
INNE	DOPLATA
skrzydło drzwiowe bezprzylgowe, system SIMPLE	200,00 (246,00)
skrzydło drzwiowe bezprzylgowe, system przesuwany standardowy naścienny, LOFT naścienny oraz chowany w ścianę	50,00 (61,50)
skrzydło drzwiowe bierne do drzwi dwuskrzydłowych, szer. S2 w mm: 420-609	430,00 (528,90)
skrzydło drzwiowe bierne do drzwi dwuskrzydłowych, szer. S2 w mm: 610, 710, 810, 910	90,00 (110,70)
skrzydło drzwiowe bierne do drzwi dwuskrzydłowych, szer. S2 w mm: 1010	160,00 (196,80)
uszczelka opadająca	99,00 (121,77)



PRESTIGE PO-02, CPL Biały Uni

DRZWI WEWNĘTRZNE

/ **PRESTIGE**

Dyskretne dopełnienie wystroju czy wyrazisty kontrast? Drzwi z kolekcji PRESTIGE łączą elegancję z ciekawą formą. Zapewniają prywatność i nadają niepowtarzalny charakter Twojemu wnętrzu.



PRESTIGE PA-02, FF Bengali Mango

PRESTIGE PA /

KOLOR: FF Dąb Riviera



PA-01



PA-02



PA-03



PA-04



PA-05



PA-06



PA-07



PA-08



DOSTĘPNE SZEROKOŚCI

- 60, 70, 80, 90, inne rozmiary dostępne za dopłatą

KONSTRUKCJA

- stabilna konstrukcja ramowa z MDF

WARIANTY OŚCIEŻNIC

- stała: drewniana i MDF
- regulowana: DIN, DUALE, ZOS

WYPOSAŻENIE

- szyba Satyna hartowana o grubości 4 mm
- jako opcja: szyba Satyna VSG 2.2.1 obustronnie gładka
- zamek wpuszczany na klucz (możliwość zmiany na zamek z blokadą, na wkładkę patentową lub bez dolnego otworu)
- zawiasy czopowe wkręcane, 3 szt.

CENNIK PRESTIGE PA

Grupa kolorystyczna	Cena w zł netto (brutto)	
	Szkló: Satyna hartowana	Szkló: Satyna VSG 2.2.1
CPL	742,00 (912,66)	
CLPL	730,00 (897,90)	cena z kolumny obok + dopłata wg tabeli poniżej
FF	647,00 (795,81)	

DOPLATA ZA ZMIANĘ SZKLENIA - SZYBA SATYNA VSG 2.2.1

PA-01	PA-02	PA-03	PA-04	PA-05	PA-06	PA-07	PA-08
-	259,00 (318,57)	111,00 (136,53)	148,00 (182,04)	185,00 (227,55)	111,00 (136,53)	74,00 (91,02)	148,00 (182,04)

Istnieje możliwość zamiany szyby Satyna VSG 2.2.1 na szybę czarną VSG 2.2.1 za dopłatą według wyceny indywidualnej.

OPCJE ZA DOPLATĄ

Produkt występuje w normie polskiej, czeskiej i słowackiej. Rozmiary nietypowe występują w ramach normy polskiej.

NIETYPOWA SZEROKOŚĆ

NIETYPOWA SZEROKOŚĆ	DOPLATA
szerokość 100	70,00 (86,10)
szerokość mniejsza niż 60	430,00 (528,90)
nietypowa szerokość, skrzydło drzwiowe z szybą Satin deco, Lacomat* lub Satyna VSG 2.2.1	210,00 (258,30)

NIETYPOWA WYSOKOŚĆ

NIETYPOWA WYSOKOŚĆ	DOPLATA
krótsze do 60 mm	60,00 (73,80)
krótsze powyżej 60 mm (indywidualna ocena możliwości wykonania) skrzydło drzwiowe z szybą Satin deco, Lacomat lub Satyna VSG 2.2.1.	220,00 (270,60)
dłuższe do 470 mm (indywidualna ocena możliwości wykonania) skrzydło drzwiowe z szybą Satin deco, Lacomat lub Satyna VSG 2.2.1.	220,00 (270,60)
dotychczasowy zawias (wymagany dla skrzydła drzwiowego dłuższego od 110 mm do 470 mm)	25,00 (30,75)
dotychczasowy zawias w systemie bezprzylgowym SIMPLE (wymagany dla skrzydła drzwiowego dłuższego od 110 mm do 470 mm)	90,00 (110,70)
zmiana położenia zamka (zalecana dla drzwi o nietypowej wysokości)	70,00 (86,10)
modyfikacja modelu związana z nietypową wysokością skrzydła drzwiowego	100,00 (123,00)

WENTYLACJA

WENTYLACJA	DOPLATA
podcięcie wentylacyjne	30,00 (36,90)
tuleje wentylacyjne metalowe w kolorze nikiel lub brąz (szt.)	30,00 (36,90)
tuleje wentylacyjne z tworzywa w kolorze czarny mat, biały, złoty, satyna chrom lub chrom (szt.)	16,00 (19,68)
kratka wentylacyjna z tworzywa w kolorze srebrny mat do skrzydła drzwiowego 80, 90 i 100	60,00 (73,80)

INNE

INNE	DOPLATA
skrzydło drzwiowe bezprzylgowe, system SIMPLE	200,00 (246,00)
skrzydło drzwiowe bezprzylgowe, system przesuwany standardowy naścienny, LOFT naścienny oraz chowany w ścianę	50,00 (61,50)
skrzydło drzwiowe bierne do drzwi dwuskrzydłowych, szer. S2 w mm: 420-609	430,00 (528,90)
skrzydło drzwiowe bierne do drzwi dwuskrzydłowych, szer. S2 w mm: 610, 710, 810, 910	90,00 (110,70)
skrzydło drzwiowe bierne do drzwi dwuskrzydłowych, szer. S2 w mm: 1010	160,00 (196,80)
uszczelka opadająca	99,00 (121,77)

* do wyczerpania zapasów

DOSTĘPNE KOLORY:

GRUPA CPL

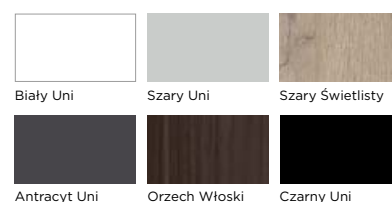

GRUPA CLPL

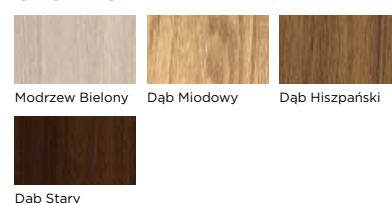

GRUPA FF

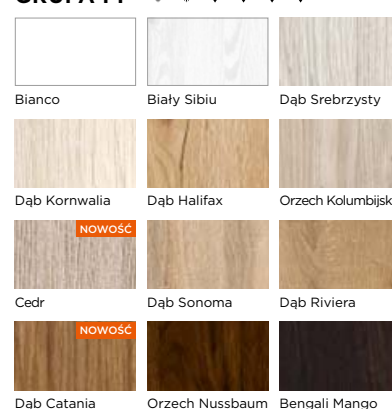

PRESTIGE AN-02, FF Bianco

PRESTIGE AN /

KOLOR: FF Orzech Kolumbijski



AN-01



AN-02



AN-03



DOSTĘPNE SZEROKOŚCI

- 60, 70, 80, 90, inne rozmiary dostępne za dopłatą

KONSTRUKCJA

- stabilna konstrukcja ramowa z MDF

WARIANTY OŚCIEŻNIC

- stała: drewniana i MDF
- regulowana: DIN, DUALE, ZOS

WYPOSAŻENIE

- szyba Satyna hartowana o grubości 4 mm
- jako opcja: szyba Satyna VSG 2.2.1 obustronnie gładka
- zamek wpuszczany na klucz (możliwość zmiany na zamek z blokadą, na wkładkę patentową lub bez dolnego otworu)
- zawiasy czopowe wkręcane, 3 szt.

CENNIK PRESTIGE AN

Grupa kolorystyczna	Cena w zł netto (brutto)	
	Szkló: Satyna hartowana	Szkló: Satyna VSG 2.2.1
PP	780,00 (959,40)	
CPL	720,00 (885,60)	Cena z kolumny obok + dopłata wg tabeli poniżej
CLPL	707,00 (869,61)	
FF	609,00 (749,07)	

DOPLATA ZA ZMIANĘ SZKLENIA – SZYBA SATYNA VSG 2.2.1

AN-01	AN-02	AN-03
-	168,00 (206,64)	56,00 (68,88)

Istnieje możliwość zamiany szyby Satyna VSG 2.2.1 na szybę czarną VSG 2.2.1 za dopłatą według wyceny indywidualnej.

OPCJE ZA DOPLATĄ

Produkt występuje w normie polskiej, czeskiej i słowackiej. Rozmiary nietypowe występują w ramach normy polskiej.

NIETYPOWA SZEROKOŚĆ	DOPLATA
szerokość 100	70,00 (86,10)
szerokość mniejsza niż 60	430,00 (528,90)
nietypowa szerokość, skrzydło drzwiowe z szybą Satin deco, Lacomat* lub Satyna VSG 2.2.1	210,00 (258,30)

NIETYPOWA WYSOKOŚĆ	DOPLATA
krótsze do 60 mm	60,00 (73,80)
krótsze powyżej 60 mm (indywidualna ocena możliwości wykonania)	220,00 (270,60)
skrzydło drzwiowe z szybą Satin deco, Lacomat lub Satyna VSG 2.2.1.	
dłuższe do 470 mm (indywidualna ocena możliwości wykonania)	220,00 (270,60)
skrzydło drzwiowe z szybą Satin deco, Lacomat lub Satyna VSG 2.2.1.	
dotądki zawias (wymagany dla skrzydła drzwiowego dłuższego od 110 mm do 470 mm)	25,00 (30,75)
dotądki zawias w systemie bezprzylgowym SIMPLE (wymagany dla skrzydła drzwiowego dłuższego od 110 mm do 470 mm)	90,00 (110,70)
zmiana położenia zamka (zalecana dla drzwi o nietypowej wysokości)	70,00 (86,10)
modyfikacja modelu związana z nietypową wysokością skrzydła drzwiowego	100,00 (123,00)

WENTYLACJA	DOPLATA
podcięcie wentylacyjne	30,00 (36,90)
tuleje wentylacyjne metalowe w kolorze nikiel lub brąz (szt.)	30,00 (36,90)
tuleje wentylacyjne z tworzywa w kolorze czarny mat, biały, złoty, satyna chrom lub chrom (szt.)	16,00 (19,68)
kratka wentylacyjna z tworzywa w kolorze srebrny mat do skrzydła drzwiowego 80, 90 i 100	60,00 (73,80)

INNE	DOPLATA
skrzydło drzwiowe bezprzylgowe, system SIMPLE	200,00 (246,00)
skrzydło drzwiowe bezprzylgowe, system przesuwny standardowy	50,00 (61,50)
naścienny, LOFT naścienny oraz chowany w ścianę	
skrzydło drzwiowe bierne do drzwi dwuskrzydłowych, szer. S2 w mm: 420-609	430,00 (528,90)
skrzydło drzwiowe bierne do drzwi dwuskrzydłowych, szer. S2 w mm: 610, 710, 810, 910	90,00 (110,70)
skrzydło drzwiowe bierne do drzwi dwuskrzydłowych, szer. S2 w mm: 1010	160,00 (196,80)
uszczelka opadająca	99,00 (121,77)

* do wyczerpania zapasów

DOSTĘPNE KOLORY:

GRUPA PP

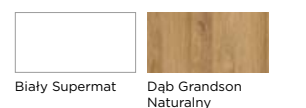

GRUPA CPL

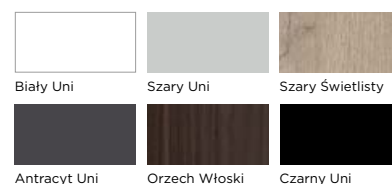

GRUPA CLPL

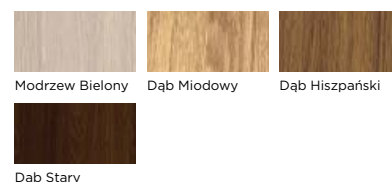

GRUPA FF

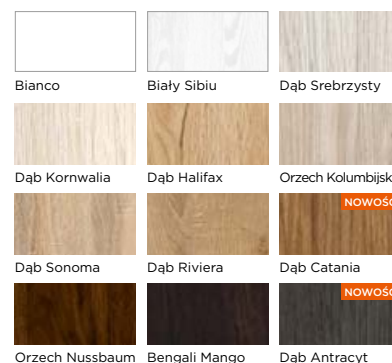

PRESTIGE PB-02, CPL Biały Uni

PRESTIGE PB /



KOLOR: FF Orzech Nussbaum



PB-01



PB-02



PB-03



PB-04



PB-05



PB-06



DOSTĘPNE SZEROKOŚCI

- 60, 70, 80, 90, inne rozmiary dostępne za dopłatą

KONSTRUKCJA

- stabilna konstrukcja ramowa z MDF

WARIANTY OŚCIEŻNIC

- stała: drewniana i MDF
- regulowana: DIN, DUALE, ZOS

WYPOSAŻENIE

- szyba Satyna hartowana o grubości 4 mm
- jako opcja: szyba Satyna VSG 2.2.1 obustronnie gładka
- zamek wpuszczany na klucz (możliwość zmiany na zamek z blokadą, na wkładkę patentową lub bez dolnego otworu)
- zawiasy czopowe wkręcane, 3 szt.

CENNIK PRESTIGE PB

Grupa kolorystyczna	Cena w zł netto (brutto)	
	Szkló: Satyna hartowana	Szkló: Satyna VSG 2.2.1
PP	805,00 (990,15)	
CPL	740,00 (910,20)	Cena z kolumny obok + dopłata wg tabeli poniżej
CLPL	725,00 (891,75)	
FF	617,00 (758,91)	

DOPLATA ZA ZMIANĘ SZKLENIA – SZYBA SATYNA VSG 2.2.1

PB-01	PB-02	PB-03	PB-04	PB-05	PB-06
-	147,00 (180,81)	63,00 (77,49)	84,00 (103,32)	105,00 (129,15)	63,00 (77,49)

Istnieje możliwość zamiany szyby Satyna VSG 2.2.1 na szybę czarną VSG 2.2.1 za dopłatą według wyceny indywidualnej.

OPCJE ZA DOPLATĄ

Produkt występuje w normie polskiej, czeskiej i słowackiej. Rozmiary nietypowe występują w ramach normy polskiej.

NIETYPOWA SZEROKOŚĆ	DOPLATA
szerokość 100	70,00 (86,10)
szerokość mniejsza niż 60	430,00 (528,90)
nietypowa szerokość, skrzydło drzwiowe z szybą Satin deco, Lacomat* lub Satyna VSG 2.2.1	210,00 (258,30)
NIETYPOWA WYSOKOŚĆ	DOPLATA
krótsze do 60 mm	60,00 (73,80)
krótsze powyżej 60 mm (indywidualna ocena możliwości wykonania) skrzydło drzwiowe z szybą Satin deco, Lacomat lub Satyna VSG 2.2.1.	220,00 (270,60)
dłuższe do 470 mm (indywidualna ocena możliwości wykonania) skrzydło drzwiowe z szybą Satin deco, Lacomat lub Satyna VSG 2.2.1.	220,00 (270,60)
dotądki zawias (wymagany dla skrzydła drzwiowego dłuższego od 110 mm do 470 mm)	25,00 (30,75)
dotądki zawias w systemie bezprzylgowym SIMPLE (wymagany dla skrzydła drzwiowego dłuższego od 110 mm do 470 mm)	90,00 (110,70)
zmiana położenia zamka (zalecana dla drzwi o nietypowej wysokości)	70,00 (86,10)
modyfikacja modelu związana z nietypową wysokością skrzydła drzwiowego	100,00 (123,00)
WENTYLACJA	DOPLATA
podcięcie wentylacyjne	30,00 (36,90)
tuleje wentylacyjne metalowe w kolorze nikiel lub brąz (szt.)	30,00 (36,90)
tuleje wentylacyjne z tworzywa w kolorze czarny mat, biały, złoty, satyna chrom lub chrom (szt.)	16,00 (19,68)
kratka wentylacyjna z tworzywa w kolorze srebrny mat do skrzydła drzwiowego 80, 90 i 100	60,00 (73,80)
INNE	DOPLATA
skrzydło drzwiowe bezprzylgowe, system SIMPLE	200,00 (246,00)
skrzydło drzwiowe bezprzylgowe, system przesuwany standardowy naścienny, LOFT naścienny oraz chowany w ścianę	50,00 (61,50)
skrzydło drzwiowe bierne do drzwi dwuskrzydłowych, szer. S2 w mm: 420-609	430,00 (528,90)
skrzydło drzwiowe bierne do drzwi dwuskrzydłowych, szer. S2 w mm: 610, 710, 810, 910	90,00 (110,70)
skrzydło drzwiowe bierne do drzwi dwuskrzydłowych, szer. S2 w mm: 1010	160,00 (196,80)
uszczelka opadająca	99,00 (121,77)

* do wyczerpania zapasów

DOSTĘPNE KOLORY:

GRUPA PP

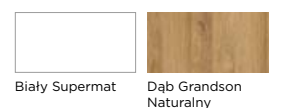

GRUPA CPL

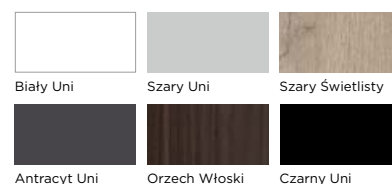

GRUPA CLPL

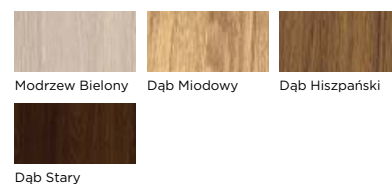

GRUPA FF

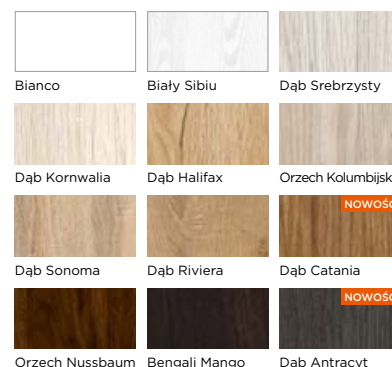

PRESTIGE PC-02, FF Orzech Nussbaum

PRESTIGE PC



KOLOR: FF Dąb Sonoma



PC-01



PC-02



PC-03



PC-04



PC-05



PC-06



DOSTĘPNE SZEROKOŚCI

- 60, 70, 80, 90, inne rozmiary dostępne za dopłatą

KONSTRUKCJA

- stabilna konstrukcja ramowa z MDF

WARIANTY OŚCIEŻNIC

- stała: drewniana i MDF
- regulowana: DIN, DUALE, ZOS

WYPOSAŻENIE

- szyba Satyna hartowana o grubości 4 mm
- jako opcja: szyba Satyna VSG 2.2.1 obustronnie gładka
- zamek wpuszczany na klucz (możliwość zmiany na zamek z blokadą, na wkładkę patentową lub bez dolnego otworu)
- zawiasy czopowe wkręcane, 3 szt.

CENNIK PRESTIGE PC

Grupa kolorystyczna	Cena w zł netto (brutto)	
	Szkló: Satyna hartowana	Szkló: Satyna VSG 2.2.1
CPL	762,00 (937,26)	
CLPL	752,00 (924,96)	Cena z kolumny obok + dopłata wg tabeli poniżej
FF	679,00 (835,17)	

DOPLATA ZA ZMIANĘ SZKLENIA - SZYBA SATYNA VSG 2.2.1

PC-01	PC-02	PC-03	PC-04	PC-05	PC-06
-	329,00 (404,67)	139,00 (170,97)	139,00 (170,97)	234,00 (287,82)	44,00 (54,12)

Istnieje możliwość zamiany szyby Satyna VSG 2.2.1 na szybę czarną VSG 2.2.1 za dopłatą według wyceny indywidualnej.

OPCJE ZA DOPLATĄ

Produkt występuje w normie polskiej, czeskiej i słowackiej. Rozmiary nietypowe występują w ramach normy polskiej.

NIETYPOWA SZEROKOŚĆ

szerekość 100	DOPLATA
szerekość mniejsza niż 60	70,00 (86,10)
nietypowa szerekość, skrzydło drzwiowe z szybą Satin deco, Lacomat* lub Satyna VSG 2.2.1	430,00 (528,90)
	210,00 (258,30)

NIETYPOWA WYSOKOŚĆ

krótsze do 60 mm	DOPLATA
krótsze powyżej 60 mm (indywidualna ocena możliwości wykonania) skrzydło drzwiowe z szybą Satin deco, Lacomat lub Satyna VSG 2.2.1.	60,00 (73,80)
dłuższe do 470 mm (indywidualna ocena możliwości wykonania) skrzydło drzwiowe z szybą Satin deco, Lacomat lub Satyna VSG 2.2.1.	220,00 (270,60)
dodatkowy zawias (wymagany dla skrzydła drzwiowego dłuższego od 110 mm do 470 mm)	220,00 (270,60)
dodatkowy zawias w systemie bezprzylgowym SIMPLE (wymagany dla skrzydła drzwiowego dłuższego od 110 mm do 470 mm)	25,00 (30,75)
zmiana położenia zamka (zalecana dla drzwi o nietypowej wysokości)	90,00 (110,70)
modyfikacja modelu związana z nietypową wysokością skrzydła drzwiowego	70,00 (86,10)
	100,00 (123,00)

WENTYLACJA

podcięcie wentylacyjne	DOPLATA
tuleje wentylacyjne metalowe w kolorze nikiel lub brąz (szt.)	30,00 (36,90)
tuleje wentylacyjne z tworzywa w kolorze czarny mat, biały, złoty, satyna chrom lub chrom (szt.)	30,00 (36,90)
kratka wentylacyjna z tworzywa w kolorze srebrny mat do skrzydła drzwiowego 80, 90 i 100	16,00 (19,68)
	60,00 (73,80)

INNE

skrzydło drzwiowe bezprzylgowe, system SIMPLE	DOPLATA
skrzydło drzwiowe bezprzylgowe, system przesuwany standardowy naścienny, LOFT naścienny oraz chowany w ścianę	200,00 (246,00)
skrzydło drzwiowe bierne do drzwi dwuskrzydłowych, szer. S2 w mm: 420-609	50,00 (61,50)
skrzydło drzwiowe bierne do drzwi dwuskrzydłowych, szer. S2 w mm: 610, 710, 810, 910	430,00 (528,90)
skrzydło drzwiowe bierne do drzwi dwuskrzydłowych, szer. S2 w mm: 1010	90,00 (110,70)
uszczelka opadająca	160,00 (196,80)
	99,00 (121,77)

* do wyczerpania zapasów

DOSTĘPNE KOLORY:

GRUPA CPL

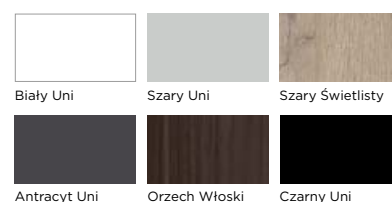

GRUPA CLPL

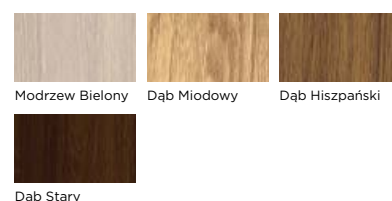

GRUPA FF

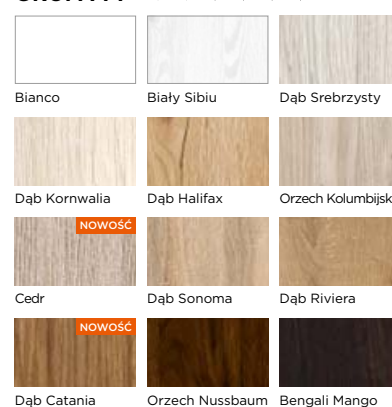

PRESTIGE PE-02, CPL Antracyt Uni

PRESTIGE PE /



KOLOR: FF Biały Sibi



PE-01



PE-02



PE-03



PE-04



PE-05



DOSTĘPNE SZEROKOŚCI

- 60, 70, 80, 90, inne rozmiary dostępne za dopłatą

KONSTRUKCJA

- stabilna konstrukcja ramowa z MDF

WARIANTY OŚCIEŻNIC

- stała: drewniana i MDF
- regulowana: DIN, DUALE, ZOS

WYPOSAŻENIE

- szyba Satyna hartowana o grubości 4 mm
- jako opcja: szyba Satyna VSG 2.2.1 obustronnie gładka
- zamek wpuszczany na klucz (możliwość zmiany na zamek z blokadą, na wkładkę patentową lub bez dolnego otworu)
- zawiasy czopowe wkręcane, 3 szt.

CENNIK PRESTIGE PE

Grupa kolorystyczna	Cena w zł netto (brutto)	
	Szkło: Satyna hartowana	Szkło: Satyna VSG 2.2.1
PP	765,00 (940,95)	
CPL	698,00 (858,54)	Cena z kolumny obok + dopłata wg tabeli poniżej
CLPL	680,00 (836,40)	
FF	563,00 (692,49)	

DOPLATA ZA ZMIANĘ SZKLENIA – SZYBA SATYNA VSG 2.2.1

PE-01	PE-02	PE-03	PE-04	PE-05
-	60,00 (73,80)	30,00 (36,90)	30,00 (36,90)	30,00 (36,90)

Istnieje możliwość zamiany szyby Satyna VSG 2.2.1 na szybę czarną VSG 2.2.1 za dopłatą według wyceny indywidualnej.

OPCJE ZA DOPLATĄ

Produkt występuje w normie polskiej, czeskiej i słowackiej. Rozmiary nietypowe występują w ramach normy polskiej.

NIETYPOWA SZEROKOŚĆ	DOPLATA
szerokość 100	70,00 (86,10)
szerokość mniejsza niż 60	430,00 (528,90)
nietypowa szerokość, skrzydło drzwiowe z szybą Satin deco, Lacomat* lub Satyna VSG 2.2.1	210,00 (258,30)
NIETYPOWA WYSOKOŚĆ	DOPLATA
krótsze do 60 mm	60,00 (73,80)
krótsze powyżej 60 mm (indywidualna ocena możliwości wykonania)	220,00 (270,60)
skrzydło drzwiowe z szybą Satin deco, Lacomat lub Satyna VSG 2.2.1.	
dłuższe do 470 mm (indywidualna ocena możliwości wykonania)	220,00 (270,60)
skrzydło drzwiowe z szybą Satin deco, Lacomat lub Satyna VSG 2.2.1.	
dodatkowy zawias (wymagany dla skrzydła drzwiowego dłuższego od 110 mm do 470 mm)	25,00 (30,75)
dodatkowy zawias w systemie bezprzylgowym SIMPLE (wymagany dla skrzydła drzwiowego dłuższego od 110 mm do 470 mm)	90,00 (110,70)
zmiana położenia zamka (zalecana dla drzwi o nietypowej wysokości)	70,00 (86,10)
modyfikacja modelu związana z nietypową wysokością skrzydła drzwiowego	100,00 (123,00)
WENTYLACJA	DOPLATA
podcięcie wentylacyjne	30,00 (36,90)
tuleje wentylacyjne metalowe w kolorze nikiel lub brąz (szt.)	30,00 (36,90)
tuleje wentylacyjne z tworzywa w kolorze czarny mat, biały, złoty, satyna chrom lub chrom (szt.)	16,00 (19,68)
kratka wentylacyjna z tworzywa w kolorze srebrny mat do skrzydła drzwiowego 80, 90 i 100	60,00 (73,80)
INNE	DOPLATA
skrzydło drzwiowe bezprzylgowe, system SIMPLE	200,00 (246,00)
skrzydło drzwiowe bezprzylgowe, system przesuwny standardowy	50,00 (61,50)
naścienny, LOFT naścienny oraz chowany w ścianę	
skrzydło drzwiowe bierne do drzwi dwuskrzydłowych, szer. S2 w mm: 420-609	430,00 (528,90)
skrzydło drzwiowe bierne do drzwi dwuskrzydłowych, szer. S2 w mm: 610, 710, 810, 910	90,00 (110,70)
skrzydło drzwiowe bierne do drzwi dwuskrzydłowych, szer. S2 w mm: 1010	160,00 (196,80)
uszczelka opadająca	99,00 (121,77)

* do wyczerpania zapasów

DOSTĘPNE KOLORY:

GRUPA PP

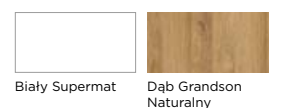

GRUPA CPL

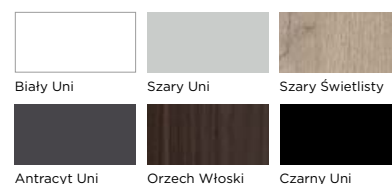

GRUPA CLPL

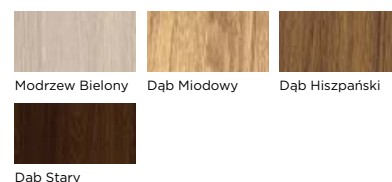

GRUPA FF

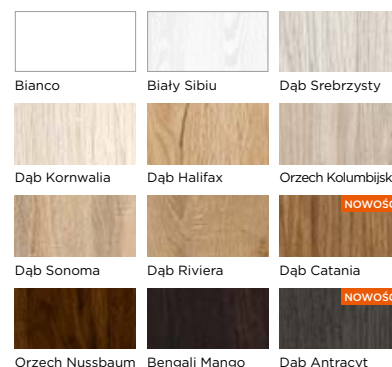

PRESTIGE PH-02, FF Dąb Kornwalia

PRESTIGE PH /



KOLOR: CLPL Dąb Stary



PH-01



PH-02



PH-03



PH-04



PH-05



PH-06



DOSTĘPNE SZEROKOŚCI

- 60, 70, 80, 90, inne rozmiary dostępne za dopłatą

KONSTRUKCJA

- stabilna konstrukcja ramowa z MDF

WARIANTY OŚCIEŻNIC

- stała: drewniana i MDF
- regulowana: DIN, DUALE, ZOS

WYPOSAŻENIE

- szyba Satyna hartowana o grubości 4 mm
- jako opcja: szyba Satyna VSG 2.2.1 obustronnie gładka
- zamek wpuszczany na klucz (możliwość zmiany na zamek z blokadą, na wkładkę patentową lub bez dolnego otworu)
- zawiasy czopowe wkręcane, 3 szt.

CENNIK PRESTIGE PH

Grupa kolorystyczna	Cena w zł netto (brutto)	
	Szkló: Satyna hartowana	Szkló: Satyna VSG 2.2.1
CPL	733,00 (901,59)	
CLPL	719,00 (884,37)	Cena z kolumny obok + dopłata wg tabeli poniżej
FF	622,00 (765,06)	

DOPLATA ZA ZMIANĘ SZKLENIA - SZYBA SATYNA VSG 2.2.1

PH-01	PH-02	PH-03	PH-04	PH-05	PH-06
-	200,00 (246,00)	50,00 (61,50)	100,00 (123,00)	100,00 (123,00)	150,00 (184,50)

Istnieje możliwość zamiany szyby Satyna VSG 2.2.1 na szybę czarną VSG 2.2.1 za dopłatą według wyceny indywidualnej.

OPCJE ZA DOPLATĄ

Produkt występuje w normie polskiej, czeskiej i słowackiej. Rozmiary nietypowe występują w ramach normy polskiej.

NIETYPOWA SZEROKOŚĆ

NIETYPOWA SZEROKOŚĆ	DOPLATA
szerokość 100	70,00 (86,10)
szerokość mniejsza niż 60	430,00 (528,90)
nietypowa szerokość, skrzydło drzwiowe z szybą Satin deco, Lacomat* lub Satyna VSG 2.2.1	210,00 (258,30)

NIETYPOWA WYSOKOŚĆ

NIETYPOWA WYSOKOŚĆ	DOPLATA
krótsze do 60 mm	60,00 (73,80)
krótsze powyżej 60 mm (indywidualna ocena możliwości wykonania) skrzydło drzwiowe z szybą Satin deco, Lacomat lub Satyna VSG 2.2.1.	220,00 (270,60)
dłuższe do 470 mm (indywidualna ocena możliwości wykonania) skrzydło drzwiowe z szybą Satin deco, Lacomat lub Satyna VSG 2.2.1.	220,00 (270,60)
dotychczasowy zawias (wymagany dla skrzydła drzwiowego dłuższego od 110 mm do 470 mm)	25,00 (30,75)
dotychczasowy zawias w systemie bezprzylgowym SIMPLE (wymagany dla skrzydła drzwiowego dłuższego od 110 mm do 470 mm)	90,00 (110,70)
zmiana położenia zamka (zalecana dla drzwi o nietypowej wysokości)	70,00 (86,10)
modyfikacja modelu związana z nietypową wysokością skrzydła drzwiowego	100,00 (123,00)

WENTYLACJA

WENTYLACJA	DOPLATA
podcięcie wentylacyjne	30,00 (36,90)
tuleje wentylacyjne metalowe w kolorze nikiel lub brąz (szt.)	30,00 (36,90)
tuleje wentylacyjne z tworzywa w kolorze czarny mat, biały, złoty, satyna chrom lub chrom (szt.)	16,00 (19,68)
kratka wentylacyjna z tworzywa w kolorze srebrny mat do skrzydła drzwiowego 80, 90 i 100	60,00 (73,80)

INNE

INNE	DOPLATA
skrzydło drzwiowe bezprzylgowe, system SIMPLE	200,00 (246,00)
skrzydło drzwiowe bezprzylgowe, system przesuwany standardowy naścienny, LOFT naścienny oraz chowany w ścianę	50,00 (61,50)
skrzydło drzwiowe bierne do drzwi dwuskrzydłowych, szer. S2 w mm: 420-609	430,00 (528,90)
skrzydło drzwiowe bierne do drzwi dwuskrzydłowych, szer. S2 w mm: 610, 710, 810, 910	90,00 (110,70)
skrzydło drzwiowe bierne do drzwi dwuskrzydłowych, szer. S2 w mm: 1010	160,00 (196,80)
uszczelka opadająca	99,00 (121,77)

* do wyczerpania zapasów

Kolekcja PRESTIGE

DOSTĘPNE KOLORY:

GRUPA CPL

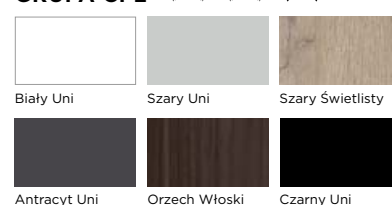

GRUPA CLPL

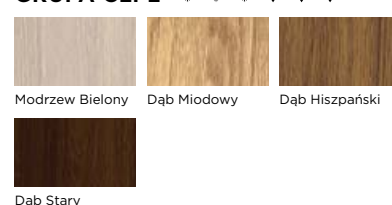

GRUPA FF

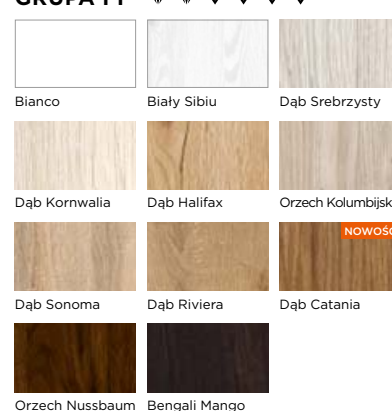

PRESTIGE PI-02, CLPL Dąb Hiszpański

PRESTIGE PI /



KOLOR: FF Bengali Mango



PI-01



PI-02



PI-03



PI-04



PI-05



PI-06



DOSTĘPNE SZEROKOŚCI

- 60, 70, 80, 90, inne rozmiary dostępne za dopłatą

KONSTRUKCJA

- stabilna konstrukcja ramowa z MDF

WARIANTY OŚCIEŻNIC

- stała: drewniana i MDF
- regulowana: DIN, DUALE, ZOS

WYPOSAŻENIE

- szyba Satyna hartowana o grubości 4 mm
- jako opcja: szyba Satyna VSG 2.2.1 obustronnie gładka
- zamek wpuszczany na klucz (możliwość zmiany na zamek z blokadą, na wkładkę patentową lub bez dolnego otworu)
- zawiasy czopowe wkręcane, 3 szt.

CENNIK PRESTIGE PI

Grupa kolorystyczna	Cena w zł netto (brutto)	
	Szkló: Satyna hartowana	Szkló: Satyna VSG 2.2.1
CPL	747,00 (918,81)	
CLPL	737,00 (906,51)	Cena z kolumny obok + dopłata wg tabeli poniżej
FF	670,00 (824,10)	

DOPLATA ZA ZMIANĘ SZKLENIA - SZYBA SATYNA VSG 2.2.1

PI-01	PI-02	PI-03	PI-04	PI-05	PI-06
-	340,00 (418,20)	255,00 (313,65)	85,00 (104,55)	170,00 (209,10)	170,00 (209,10)

Istnieje możliwość zamiany szyby Satyna VSG 2.2.1 na szybę czarną VSG 2.2.1 za dopłatą według wyceny indywidualnej.

OPCJE ZA DOPLATĄ

Produkt występuje w normie polskiej, czeskiej i słowackiej. Rozmiary nietypowe występują w ramach normy polskiej.

NIETYPOWA SZEROKOŚĆ	DOPLATA
szerokość 100	70,00 (86,10)
szerokość mniejsza niż 60	430,00 (528,90)
nietypowa szerokość, skrzydło drzwiowe z szybą Satin deco, Lacomat* lub Satyna VSG 2.2.1	210,00 (258,30)

NIETYPOWA WYSOKOŚĆ	DOPLATA
krótsze do 60 mm	60,00 (73,80)
krótsze powyżej 60 mm (indywidualna ocena możliwości wykonania) skrzydło drzwiowe z szybą Satin deco, Lacomat lub Satyna VSG 2.2.1.	220,00 (270,60)
dłuższe do 470 mm (indywidualna ocena możliwości wykonania) skrzydło drzwiowe z szybą Satin deco, Lacomat lub Satyna VSG 2.2.1.	220,00 (270,60)
dotychczasowy zawias (wymagany dla skrzydła drzwiowego dłuższego od 110 mm do 470 mm)	25,00 (30,75)
dotychczasowy zawias w systemie bezprzylgowym SIMPLE (wymagany dla skrzydła drzwiowego dłuższego od 110 mm do 470 mm)	90,00 (110,70)
zmiana położenia zamka (zalecana dla drzwi o nietypowej wysokości)	70,00 (86,10)
modyfikacja modelu związana z nietypową wysokością skrzydła drzwiowego	100,00 (123,00)

WENTYLACJA	DOPLATA
podcięcie wentylacyjne	30,00 (36,90)
tuleje wentylacyjne metalowe w kolorze nikiel lub brąz (szt.)	30,00 (36,90)
tuleje wentylacyjne z tworzywa w kolorze czarny mat, biały, złoty, satyna chrom lub chrom (szt.)	16,00 (19,68)
kratka wentylacyjna z tworzywa w kolorze srebrny mat do skrzydła drzwiowego 80, 90 i 100	60,00 (73,80)

INNE	DOPLATA
skrzydło drzwiowe bezprzylgowe, system SIMPLE	200,00 (246,00)
skrzydło drzwiowe bezprzylgowe, system przesuwany standardowy naścienny, LOFT naścienny oraz chowany w ścianę	50,00 (61,50)
skrzydło drzwiowe bierne do drzwi dwuskrzydłowych, szer. S2 w mm: 420-609	430,00 (528,90)
skrzydło drzwiowe bierne do drzwi dwuskrzydłowych, szer. S2 w mm: 610, 710, 810, 910	90,00 (110,70)
skrzydło drzwiowe bierne do drzwi dwuskrzydłowych, szer. S2 w mm: 1010	160,00 (196,80)
uszczelka opadająca	99,00 (121,77)

* do wyczerpania zapasów

DOSTĘPNE KOLORY:

GRUPA CPL

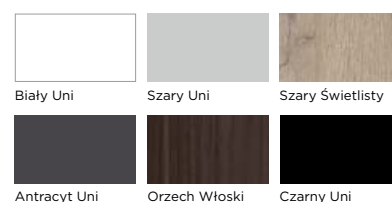

GRUPA CLPL

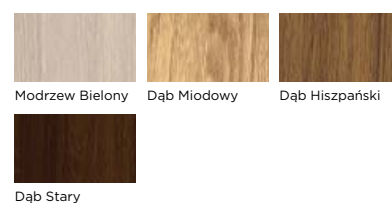

GRUPA FF

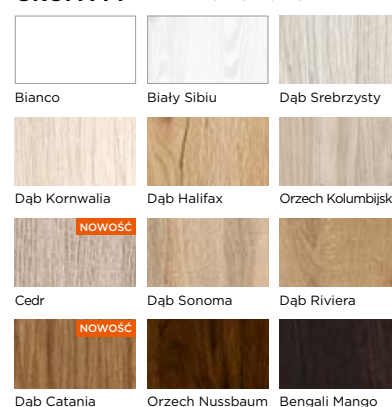



PRESTIGE PJ-01, FF Dąb Riviera

PRESTIGE PJ /

KOLOR: FF Orzech Nussbaum



PJ-01



PJ-02



PJ-03



PJ-04



PJ-05



DOSTĘPNE SZEROKOŚCI

- 60, 70, 80, 90, inne rozmiary dostępne za dopłatą

KONSTRUKCJA

- stabilna konstrukcja ramowa z MDF

WARIANTY OŚCIEŻNIC

- stała: drewniana i MDF
- regulowana: DIN, DUALE, ZOS

WYPOSAŻENIE

- szyba Satyna hartowana o grubości 4 mm
- jako opcja: szyba Satyna VSG 2.2.1 obustronnie gładka
- zamek wpuszczany na klucz (możliwość zmiany na zamek z blokadą, na wkładkę patentową lub bez dolnego otworu)
- zawiasy czopowe wkręcane, 3 szt.

CENNIK PRESTIGE PJ

Grupa kolorystyczna	Cena w zł netto (brutto)	
	Szkło: Satyna hartowana	Szkło: Satyna VSG 2.2.1
PP	765,00 (940,95)	
CPL	698,00 (858,54)	Cena z kolumny obok + dopłata wg tabeli poniżej
CLPL	680,00 (836,40)	
FF	563,00 (692,49)	

DOPLATA ZA ZMIANĘ SZKLENIA – SZYBA SATYNA VSG 2.2.1

PJ-01	PJ-02	PJ-03	PJ-04	PJ-05
-	60,00 (73,80)	30,00 (36,90)	30,00 (36,90)	30,00 (36,90)

Istnieje możliwość zamiany szyby Satyna VSG 2.2.1 na szybę czarną VSG 2.2.1 za dopłatą według wyceny indywidualnej.

OPCJE ZA DOPLATĄ

Produkt występuje w normie polskiej, czeskiej i słowackiej. Rozmiary nietypowe występują w ramach normy polskiej.

NIETYPOWA SZEROKOŚĆ	DOPLATA
szerokość 100	70,00 (86,10)
szerokość mniejsza niż 60	430,00 (528,90)
nietypowa szerokość, skrzydło drzwiowe z szybą Satin deco, Lacomat* lub Satyna VSG 2.2.1	210,00 (258,30)

NIETYPOWA WYSOKOŚĆ	DOPLATA
krótsze do 60 mm	60,00 (73,80)
krótsze powyżej 60 mm (indywidualna ocena możliwości wykonania) skrzydło drzwiowe z szybą Satin deco, Lacomat lub Satyna VSG 2.2.1.	220,00 (270,60)
dłuższe do 470 mm (indywidualna ocena możliwości wykonania) skrzydło drzwiowe z szybą Satin deco, Lacomat lub Satyna VSG 2.2.1.	220,00 (270,60)
dotądki zawias (wymagany dla skrzydła drzwiowego dłuższego od 110 mm do 470 mm)	25,00 (30,75)
dotądki zawias w systemie bezprzylgowym SIMPLE (wymagany dla skrzydła drzwiowego dłuższego od 110 mm do 470 mm)	90,00 (110,70)
zmiana położenia zamka (zalecana dla drzwi o nietypowej wysokości)	70,00 (86,10)
modyfikacja modelu związana z nietypową wysokością skrzydła drzwiowego	100,00 (123,00)

WENTYLACJA	DOPLATA
podcięcie wentylacyjne	30,00 (36,90)
tuleje wentylacyjne metalowe w kolorze nikiel lub brąz (szt.)	30,00 (36,90)
tuleje wentylacyjne z tworzywa w kolorze czarny mat, biały, złoty, satyna chrom lub chrom (szt.)	16,00 (19,68)
kratka wentylacyjna z tworzywa w kolorze srebrny mat do skrzydła drzwiowego 80, 90 i 100	60,00 (73,80)

INNE	DOPLATA
skrzydło drzwiowe bezprzylgowe, system SIMPLE	200,00 (246,00)
skrzydło drzwiowe bezprzylgowe, system przesuwany standardowy naścienny, LOFT naścienny oraz chowany w ścianę	50,00 (61,50)
skrzydło drzwiowe bierne do drzwi dwuskrzydłowych, szer. S2 w mm: 420-609	430,00 (528,90)
skrzydło drzwiowe bierne do drzwi dwuskrzydłowych, szer. S2 w mm: 610, 710, 810, 910	90,00 (110,70)
skrzydło drzwiowe bierne do drzwi dwuskrzydłowych, szer. S2 w mm: 1010	160,00 (196,80)
uszczelka opadająca	99,00 (121,77)

* do wyczerpania zapasów

Kolekcja PRESTIGE

DOSTĘPNE KOLORY:

GRUPA PP

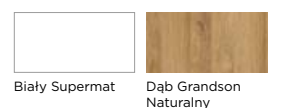

GRUPA CPL

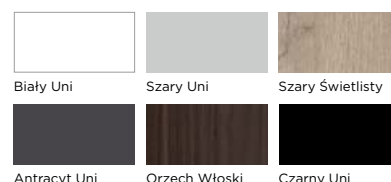

GRUPA CLPL

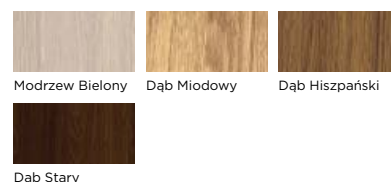

GRUPA FF

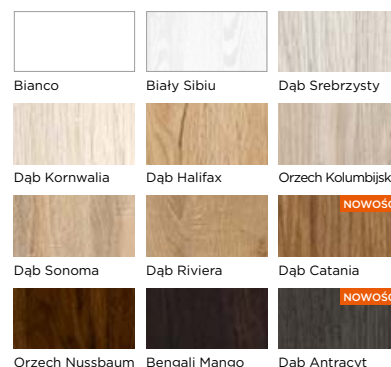



PRESTIGE PK-02, CLPL Dąb Miodowy

PRESTIGE PK /

KOLOR: CLPL Dąb Miodowy



PK-01



PK-02

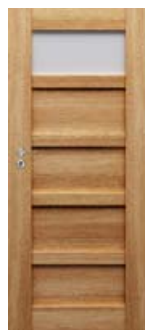

PK-03

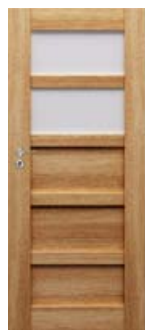

PK-04



PK-05



PK-06



PK-07



PK-08



DOSTĘPNE SZEROKOŚCI

- 60, 70, 80, 90, inne rozmiary dostępne za dopłatą

KONSTRUKCJA

- stabilna konstrukcja ramowa z MDF

WARIANTY OŚCIEŻNIC

- stała: drewniana i MDF
- regulowana: DIN, DUALE, ZOS

WYPOSAŻENIE

- szyba Satyna hartowana o grubości 4 mm
- jako opcja: szyba Satyna VSG 2.2.1 obustronnie gładka
- zamek wpuszczany na klucz (możliwość zmiany na zamek z blokadą, na wkładkę patentową lub bez dolnego otworu)
- zawiasy czopowe wkręcane, 3 szt.

CENNIK PRESTIGE PK

Grupa kolorystyczna	Cena w zł netto (brutto)	
	Szkló: Satyna hartowana	Szkló: Satyna VSG 2.2.1
CPL	678,00 (833,94)	
CLPL	668,00 (821,64)	Cena z kolumny obok + dopłata wg tabeli poniżej
FF	604,00 (742,92)	

DOPLATA ZA ZMIANĘ SZKLENIA - SZYBA SATYNA VSG 2.2.1

PK-01	PK-02	PK-03	PK-04	PK-05	PK-06	PK-07	PK-08
-	325,00 (399,75)	65,00 (79,95)	130,00 (159,90)	195,00 (239,85)	195,00 (239,85)	195,00 (239,85)	260,00 (319,80)

Istnieje możliwość zamiany szyby Satyna VSG 2.2.1 na szybę czarną VSG 2.2.1 za dopłatą według wyceny indywidualnej.

OPCJE ZA DOPLATĄ

Produkt występuje w normie polskiej, czeskiej i słowackiej. Rozmiary nietypowe występują w ramach normy polskiej.

NIETYPOWA SZEROKOŚĆ

szerekość 100	DOPLATA
szerekość mniejsza niż 60	70,00 (86,10)
nietypowa szerekość, skrzydło drzwiowe z szybą Satin deco, Lacomat* lub Satyna VSG 2.2.1	430,00 (528,90)
	210,00 (258,30)

NIETYPOWA WYSOKOŚĆ

krótsze do 60 mm	DOPLATA
krótsze powyżej 60 mm (indywidualna ocena możliwości wykonania) skrzydło drzwiowe z szybą Satin deco, Lacomat lub Satyna VSG 2.2.1.	60,00 (73,80)
dłuższe do 470 mm (indywidualna ocena możliwości wykonania) skrzydło drzwiowe z szybą Satin deco, Lacomat lub Satyna VSG 2.2.1.	220,00 (270,60)
dłuższe do 470 mm (indywidualna ocena możliwości wykonania) skrzydło drzwiowe z szybą Satin deco, Lacomat lub Satyna VSG 2.2.1.	220,00 (270,60)
dotychczasowy zawias (wymagany dla skrzydła drzwiowego dłuższego od 110 mm do 470 mm)	25,00 (30,75)
dotychczasowy zawias w systemie bezprzylgowym SIMPLE (wymagany dla skrzydła drzwiowego dłuższego od 110 mm do 470 mm)	90,00 (110,70)
zmiana położenia zamka (zalecana dla drzwi o nietypowej wysokości)	70,00 (86,10)
modyfikacja modelu związana z nietypową wysokością skrzydła drzwiowego	100,00 (123,00)

WENTYLACJA

podcięcie wentylacyjne	DOPLATA
tuleje wentylacyjne metalowe w kolorze nikiel lub brąz (szt.)	30,00 (36,90)
tuleje wentylacyjne z tworzywa w kolorze czarny mat, biały, złoty, satyna chrom lub chrom (szt.)	30,00 (36,90)
tuleje wentylacyjne z tworzywa w kolorze czarny mat, biały, złoty, satyna chrom lub chrom (szt.)	16,00 (19,68)
kratka wentylacyjna z tworzywa w kolorze srebrny mat do skrzydła drzwiowego 80, 90 i 100	60,00 (73,80)

INNE

skrzydło drzwiowe bezprzylgowe, system SIMPLE	DOPLATA
skrzydło drzwiowe bezprzylgowe, system przesuwany standardowy naścienny, LOFT naścienny oraz chowany w ścianę	200,00 (246,00)
skrzydło drzwiowe bierne do drzwi dwuskrzydłowych, szer. S2 w mm: 420-609	50,00 (61,50)
skrzydło drzwiowe bierne do drzwi dwuskrzydłowych, szer. S2 w mm: 420-609	430,00 (528,90)
skrzydło drzwiowe bierne do drzwi dwuskrzydłowych, szer. S2 w mm: 610, 710, 810, 910	90,00 (110,70)
skrzydło drzwiowe bierne do drzwi dwuskrzydłowych, szer. S2 w mm: 1010	160,00 (196,80)
uszczelka opadająca	99,00 (121,77)

* do wyczerpania zapasów

Kolekcja PRESTIGE

DOSTĘPNE KOLORY:

GRUPA CPL

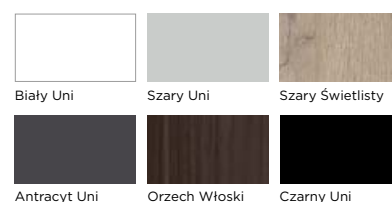

GRUPA CLPL

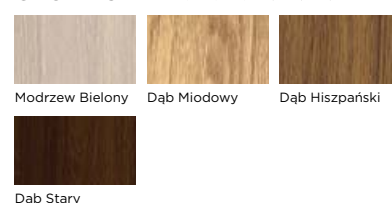

GRUPA FF

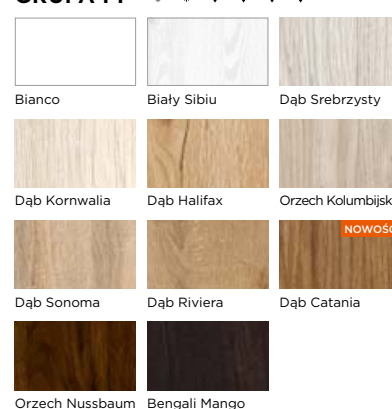



PRESTIGE PL-02, CLPL Dąb Stary

PRESTIGE PL /

KOLOR: CLPL Dąb Miodowy



PL-01



PL-02



PL-03



PL-04



PL-05



DOSTĘPNE SZEROKOŚCI

- 60, 70, 80, 90, inne rozmiary dostępne za dopłatą

KONSTRUKCJA

- stabilna konstrukcja ramowa z MDF

WARIANTY OŚCIEŻNIC

- stała: drewniana i MDF
- regulowana: DIN, DUALE, ZOS

WYPOSAŻENIE

- szyba Satyna hartowana o grubości 4 mm
- jako opcja: szyba Satyna VSG 2.2.1 obustronnie gładka
- zamek wpuszczany na klucz (możliwość zmiany na zamek z blokadą, na wkładkę patentową lub bez dolnego otworu)
- zawiasy czopowe wkręcane, 3 szt.

CENNIK PRESTIGE PL

Grupa kolorystyczna	Cena w zł netto (brutto)	
	Szkło: Satyna hartowana	Szkło: Satyna VSG 2.2.1
PP	845,00 (1039,35)	
CPL	775,00 (953,25)	Cena z kolumny obok + dopłata wg tabeli poniżej
CLPL	758,00 (932,34)	
FF	640,00 (787,20)	

DOPLATA ZA ZMIANĘ SZKLENIA – SZYBA SATYNA VSG 2.2.1

PL-01	PL-02	PL-03	PL-04	PL-05
-	152,00 (186,96)	57,00 (70,11)	76,00 (93,48)	95,00 (116,85)

Istnieje możliwość zamiany szyby Satyna VSG 2.2.1 na szybę czarną VSG 2.2.1 za dopłatą według wyceny indywidualnej.

OPCJE ZA DOPLATĄ

Produkt występuje w normie polskiej, czeskiej i słowackiej. Rozmiary nietypowe występują w ramach normy polskiej.

NIETYPOWA SZEROKOŚĆ	DOPLATA
szerokość 100	70,00 (86,10)
szerokość mniejsza niż 60	430,00 (528,90)
nietypowa szerokość, skrzydło drzwiowe z szybą Satin deco, Lacomat* lub Satyna VSG 2.2.1	210,00 (258,30)

NIETYPOWA WYSOKOŚĆ	DOPLATA
krótsze do 60 mm	60,00 (73,80)
krótsze powyżej 60 mm (indywidualna ocena możliwości wykonania) skrzydło drzwiowe z szybą Satin deco, Lacomat lub Satyna VSG 2.2.1.	220,00 (270,60)
dłuższe do 470 mm (indywidualna ocena możliwości wykonania) skrzydło drzwiowe z szybą Satin deco, Lacomat lub Satyna VSG 2.2.1.	220,00 (270,60)
dotądki zawias (wymagany dla skrzydła drzwiowego dłuższego od 110 mm do 470 mm)	25,00 (30,75)
dotądki zawias w systemie bezprzylgowym SIMPLE (wymagany dla skrzydła drzwiowego dłuższego od 110 mm do 470 mm)	90,00 (110,70)
zmiana położenia zamka (zalecana dla drzwi o nietypowej wysokości)	70,00 (86,10)
modyfikacja modelu związana z nietypową wysokością skrzydła drzwiowego	100,00 (123,00)

WENTYLACJA	DOPLATA
podcięcie wentylacyjne	30,00 (36,90)
tuleje wentylacyjne metalowe w kolorze nikiel lub brąz (szt.)	30,00 (36,90)
tuleje wentylacyjne z tworzywa w kolorze czarny mat, biały, złoty, satyna chrom lub chrom (szt.)	16,00 (19,68)
kratka wentylacyjna z tworzywa w kolorze srebrny mat do skrzydła drzwiowego 80, 90 i 100	60,00 (73,80)

INNE	DOPLATA
skrzydło drzwiowe bezprzylgowe, system SIMPLE	200,00 (246,00)
skrzydło drzwiowe bezprzylgowe, system przesuwany standardowy naścienny, LOFT naścienny oraz chowany w ścianę	50,00 (61,50)
skrzydło drzwiowe bierne do drzwi dwuskrzydłowych, szer. S2 w mm: 420-609	430,00 (528,90)
skrzydło drzwiowe bierne do drzwi dwuskrzydłowych, szer. S2 w mm: 610, 710, 810, 910	90,00 (110,70)
skrzydło drzwiowe bierne do drzwi dwuskrzydłowych, szer. S2 w mm: 1010	160,00 (196,80)
uszczelka opadająca	99,00 (121,77)

* do wyczerpania zapasów

DOSTĘPNE KOLORY:

GRUPA PP

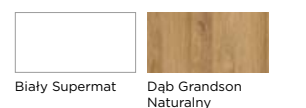

GRUPA CPL

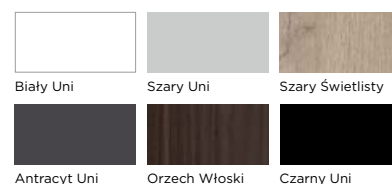

GRUPA CLPL

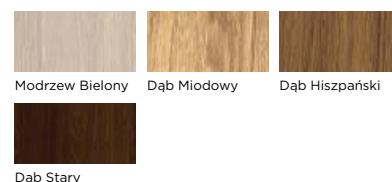

GRUPA FF

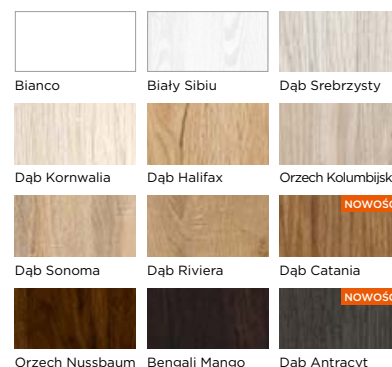

PRESTIGE PN-01, CPL Orzech Włoski

PRESTIGE PN /



KOLOR: FF Dąb Kornwalia



PN-01



PN-02



PN-03



PN-04



PN-05



DOSTĘPNE SZEROKOŚCI

- 60, 70, 80, 90, inne rozmiary dostępne za dopłatą

KONSTRUKCJA

- stabilna konstrukcja ramowa z MDF

WARIANTY OŚCIEŻNIC

- stała: drewniana i MDF
- regulowana: DIN, DUALE, ZOS

WYPOSAŻENIE

- szyba Satyna hartowana o grubości 4 mm
- jako opcja: szyba Satyna VSG 2.2.1 obustronnie gładka
- zamek wpuszczany na klucz (możliwość zmiany na zamek z blokadą, na wkładkę patentową lub bez dolnego otworu)
- zawiasy czopowe wkręcane, 3 szt.

CENNIK PRESTIGE PN

Grupa kolorystyczna	Cena w zł netto (brutto)	
	Szkló: Satyna hartowana	Szkló: Satyna VSG 2.2.1
PP	770,00 (947,10)	
CPL	707,00 (869,61)	Cena z kolumny obok + dopłata wg tabeli poniżej
CLPL	690,00 (848,70)	
FF	583,00 (717,09)	

DOPLATA ZA ZMIANĘ SZKLENIA – SZYBA SATYNA VSG 2.2.1

PN-01	PN-02	PN-03	PN-04	PN-05
-	112,00 (137,76)	56,00 (68,88)	56,00 (68,88)	56,00 (68,88)

Istnieje możliwość zamiany szyby Satyna VSG 2.2.1 na szybę czarną VSG 2.2.1 za dopłatą według wyceny indywidualnej.

OPCJE ZA DOPLATĄ

Produkt występuje w normie polskiej, czeskiej i słowackiej. Rozmiary nietypowe występują w ramach normy polskiej.

NIETYPOWA SZEROKOŚĆ	DOPLATA
szerokość 100	70,00 (86,10)
szerokość mniejsza niż 60	430,00 (528,90)
nietypowa szerokość, skrzydło drzwiowe z szybą Satin deco, Lacomat* lub Satyna VSG 2.2.1	210,00 (258,30)
NIETYPOWA WYSOKOŚĆ	DOPLATA
krótsze do 60 mm	60,00 (73,80)
krótsze powyżej 60 mm (indywidualna ocena możliwości wykonania)	220,00 (270,60)
skrzydło drzwiowe z szybą Satin deco, Lacomat lub Satyna VSG 2.2.1.	
dłuższe do 470 mm (indywidualna ocena możliwości wykonania)	220,00 (270,60)
skrzydło drzwiowe z szybą Satin deco, Lacomat lub Satyna VSG 2.2.1.	
dotądowy zawias (wymagany dla skrzydła drzwiowego dłuższego od 110 mm do 470 mm)	25,00 (30,75)
dotądowy zawias w systemie bezprzylgowym SIMPLE (wymagany dla skrzydła drzwiowego dłuższego od 110 mm do 470 mm)	90,00 (110,70)
zmiana położenia zamka (zalecana dla drzwi o nietypowej wysokości)	70,00 (86,10)
modyfikacja modelu związana z nietypową wysokością skrzydła drzwiowego	100,00 (123,00)
WENTYLACJA	DOPLATA
podcięcie wentylacyjne	30,00 (36,90)
tuleje wentylacyjne metalowe w kolorze nikiel lub brąz (szt.)	30,00 (36,90)
tuleje wentylacyjne z tworzywa w kolorze czarny mat, biały, złoty, satyna chrom lub chrom (szt.)	16,00 (19,68)
kratka wentylacyjna z tworzywa w kolorze srebrny mat do skrzydła drzwiowego 80, 90 i 100	60,00 (73,80)
INNE	DOPLATA
skrzydło drzwiowe bezprzylgowe, system SIMPLE	200,00 (246,00)
skrzydło drzwiowe bezprzylgowe, system przesuwany standardowy naścienny, LOFT naścienny oraz chowany w ścianę	50,00 (61,50)
skrzydło drzwiowe bierne do drzwi dwuskrzydłowych, szer. S2 w mm: 420-609	430,00 (528,90)
skrzydło drzwiowe bierne do drzwi dwuskrzydłowych, szer. S2 w mm: 610, 710, 810, 910	90,00 (110,70)
skrzydło drzwiowe bierne do drzwi dwuskrzydłowych, szer. S2 w mm: 1010	160,00 (196,80)
uszczelka opadająca	99,00 (121,77)

* do wyczerpania zapasów

DOSTĘPNE KOLORY:

GRUPA PP

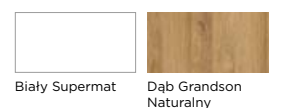

GRUPA CPL

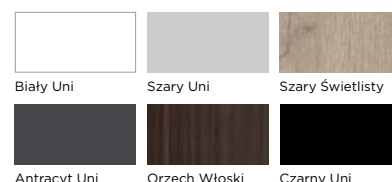

GRUPA CLPL

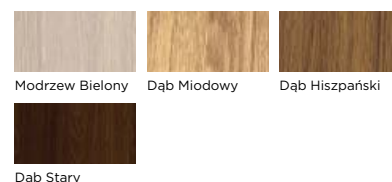

GRUPA FF

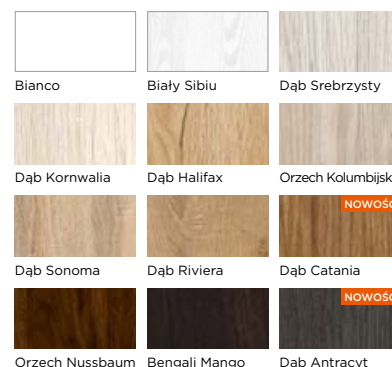



PRESTIGE PO-01, CLIP Dab Miodowy

PRESTIGE PO /

KOLOR: FF Orzech Kolumbijski



PO-01



PO-02
szyba Satyna
fazowana
hartowana



PO-03
szyba przezroczysta
fazowana
hartowana



PO-04



PO-05
szyba Satyna
fazowana
hartowana



PO-06
szyba przezroczysta
fazowana
hartowana



W modelach PO-02 i PO-05
faza przezroczysta

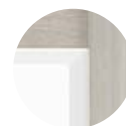

W modelach PO-03 i PO-06
faza i szyba przezroczysta



DOSTĘPNE SZEROKOŚCI

- 60, 70, 80, 90, inne rozmiary dostępne za dopłatą

KONSTRUKCJA

- stabilna konstrukcja ramowa z MDF

WARIANTY OŚCIEŻNIC

- stała: drewniana i MDF
- regulowana: DIN, DUALE, ZOS

WYPOSAŻENIE

- szyba Satyna lub przezroczysta fazowana hartowana (faza przezroczysta) o grubości 4 mm
- jako opcja w modelach PO-02 i PO-05: szyba Satyna fazowana VSG 3.3.1 obustronnie gładka (faza satynowa, nieprzezroczysta)
- jako opcja w modelach PO-03 i PO-06: szyba przezroczysta fazowana VSG 3.3.1 obustronnie gładka (faza przezroczysta)
- zamek wpuszczany na klucz (możliwość zmiany na zamek z blokadą lub na wkładkę patentową)
- zawiasy czopowe wkręcane, 3 szt.

CENNIK PRESTIGE PO

Grupa kolorystyczna	Cena w zł netto (brutto)		
	Szkło: Satyna hartowana		Szkło: Satyna VSG 3.3.1
	PO-01, PO-04	PO-02, PO-03, PO-05, PO-06	PO-02, PO-03, PO-05, PO-06
PP	-	1115,00 (1371,45)*	
CPL	686,00 (843,78)	1082,00 (1330,86)	
CLPL	668,00 (821,64)	1075,00 (1322,25)	
FF	540,00 (664,20)	1025,00 (1260,75)	

Cena z wybranej kolumny obok + dopłata wg tabeli poniżej

DOPLATA ZA ZMIANĘ SZKLENIA - SZYBA SATYNA VSG 3.3.1

PO-01	PO-02	PO-03	PO-04	PO-05	PO-06
-	550,00 (676,50)	550,00 (676,50)	-	600,00 (738,00)	600,00 (738,00)

Istnieje możliwość zamiany szyby Satyna VSG 3.3.1 na szybę czarną VSG 3.3.1 za dopłatą według wyceny indywidualnej.

OPCJE ZA DOPLATĄ

Produkt występuje w normie polskiej, czeskiej i słowackiej. Rozmiary nietypowe występują w ramach normy polskiej.

NIETYPOWA SZEROKOŚĆ

	DOPLATA
szerokość 100	70,00 (86,10)
szerokość mniejsza niż 60	430,00 (528,90)
nietypowa szerokość	210,00 (258,30)

NIETYPOWA WYSOKOŚĆ

	DOPLATA
krótsze do 60 mm	60,00 (73,80)
krótsze powyżej 60 mm (indywidualna ocena możliwości wykonania)	
skrzydło drzwiowe z szybą Satyna lub przezroczysta fazowana hartowana (faza przezroczysta) lub Satyna VSG 3.3.1 obustronnie gładka (faza satynowa, nieprzezroczysta)	220,00 (270,60)
dłuższe do 470 mm (indywidualna ocena możliwości wykonania)	
skrzydło drzwiowe z szybą Satyna lub przezroczysta fazowana hartowana (faza przezroczysta) lub Satyna VSG 3.3.1 obustronnie gładka (faza satynowa, nieprzezroczysta)	220,00 (270,60)
dotądki zawias (wymagany dla skrzydła drzwiowego dłuższego od 110 mm do 470 mm)	25,00 (30,75)
dotądki zawias w systemie bezprzylgowym SIMPLE (wymagany dla skrzydła drzwiowego dłuższego od 110 mm do 470 mm)	90,00 (110,70)
zmiana położenia zamka (zalecana dla drzwi o nietypowej wysokości)	70,00 (86,10)
modyfikacja modelu związana z nietypową wysokością skrzydła drzwiowego	100,00 (123,00)

WENTYLACJA

	DOPLATA
podcięcie wentylacyjne	30,00 (36,90)
tuleje wentylacyjne metalowe w kolorze nikiel lub brąz (szt.)	30,00 (36,90)
tuleje wentylacyjne z tworzywa w kolorze czarny mat, biały, złoty lub chrom (szt.)	16,00 (19,68)
kratka wentylacyjna z tworzywa w kolorze srebrny mat do skrzydła drzwiowego 80, 90 i 100	60,00 (73,80)

INNE

	DOPLATA
skrzydło drzwiowe bezprzylgowe, system SIMPLE	200,00 (246,00)
skrzydło drzwiowe bezprzylgowe, system przesuwany standardowy naścienny, LOFT naścienny oraz chowany w ścianę	50,00 (61,50)
skrzydło drzwiowe bierne do drzwi dwuskrzydłowych, szer. S2 w mm: 420-609	430,00 (528,90)
skrzydło drzwiowe bierne do drzwi dwuskrzydłowych, szer. S2 w mm: 610, 710, 810, 910	90,00 (110,70)
skrzydło drzwiowe bierne do drzwi dwuskrzydłowych, szer. S2 w mm: 1010	160,00 (196,80)
uszczelka opadająca	99,00 (121,77)

W przypadku Modelu Modelu PO-01 istnieją ograniczenia w wykonaniu drzwi na nietypową wysokość. Skrzydła szklone mają wydłużony termin realizacji.

*Modele PO-05 i PO-06

DOSTĘPNE KOLORY:

GRUPA PP

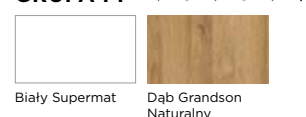

GRUPA CPL

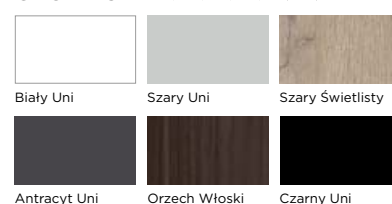

GRUPA CLPL

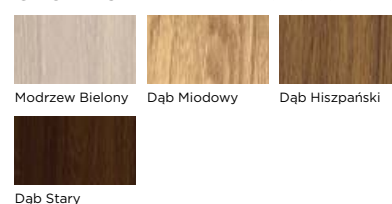

GRUPA FF

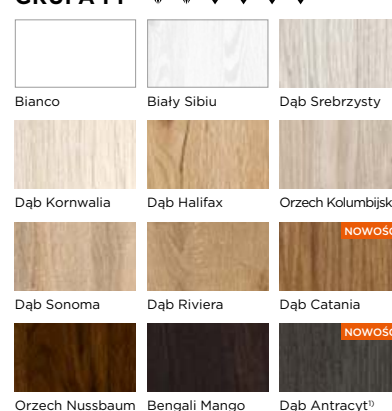

¹⁾ kolor dostępny tylko dla wersji PO-05 i PO-06

PRESTIGE PP-02, FF Orzech Kolumbijski

PRESTIGE PP



KOLOR: FF Orzech Kolumbijski



PP-01



PP-02



PP-03



PP-04



PP-05



PP-06



DOSTĘPNE SZEROKOŚCI

- 60, 70, 80, 90, inne rozmiary dostępne za dopłatą

KONSTRUKCJA

- stabilna konstrukcja ramowa z MDF

WARIANTY OŚCIEŻNIC

- stała: drewniana i MDF
- regulowana: DIN, DUALE, ZOS

WYPOSAŻENIE

- szyba Satyna hartowana o grubości 4 mm
- jako opcja: szyba Satyna VSG 2.2.1 obustronnie gładka
- zamek wpuszczany na klucz (możliwość zmiany na zamek z blokadą, na wkładkę patentową lub bez dolnego otworu)
- zawiasy czopowe wkręcane, 3 szt.

CENNIK PRESTIGE PP

Grupa kolorystyczna	Cena w zł netto (brutto)	
	Szkle: Satyna hartowana	Szkle: Satyna VSG 2.2.1
PP	730,00 (897,90)	
CPL	680,00 (836,40)	Cena z kolumny obok + dopłata wg tabeli poniżej
CLPL	667,00 (820,41)	
FF	582,00 (715,86)	

DOPLATA ZA ZMIANĘ SZKLENIA – SZYBA SATYNA VSG 2.2.1

PP-01	PP-02	PP-03	PP-04	PP-05	PP-06
-	220,00 (270,60)	88,00 (108,24)	132,00 (162,36)	176,00 (216,48)	44,00 (54,12)

Istnieje możliwość zamiany szyby Satyna VSG 2.2.1 na szybę czarną VSG 2.2.1 za dopłatą według wyceny indywidualnej.

OPCJE ZA DOPLATĄ

Produkt występuje w normie polskiej, czeskiej i słowackiej. Rozmiary nietypowe występują w ramach normy polskiej.

NIETYPOWA SZEROKOŚĆ	DOPLATA
szerokość 100	70,00 (86,10)
szerokość mniejsza niż 60	430,00 (528,90)
nietypowa szerokość, skrzydło drzwiowe z szybą Satin deco, Lacomat* lub Satyna VSG 2.2.1	210,00 (258,30)

NIETYPOWA WYSOKOŚĆ	DOPLATA
krótsze do 60 mm	60,00 (73,80)
krótsze powyżej 60 mm (indywidualna ocena możliwości wykonania)	220,00 (270,60)
skrzydło drzwiowe z szybą Satin deco, Lacomat lub Satyna VSG 2.2.1.	
dłuższe do 470 mm (indywidualna ocena możliwości wykonania)	220,00 (270,60)
skrzydło drzwiowe z szybą Satin deco, Lacomat lub Satyna VSG 2.2.1.	
dotądki zawias (wymagany dla skrzydła drzwiowego dłuższego od 110 mm do 470 mm)	25,00 (30,75)
dotądki zawias w systemie bezprzylgowym SIMPLE (wymagany dla skrzydła drzwiowego dłuższego od 110 mm do 470 mm)	90,00 (110,70)
zmiana położenia zamka (zalecana dla drzwi o nietypowej wysokości)	70,00 (86,10)
modyfikacja modelu związana z nietypową wysokością skrzydła drzwiowego	100,00 (123,00)

WENTYLACJA	DOPLATA
podcięcie wentylacyjne	30,00 (36,90)
tuleje wentylacyjne metalowe w kolorze nikiel lub brąz (szt.)	30,00 (36,90)
tuleje wentylacyjne z tworzywa w kolorze czarny mat, biały, złoty, satyna chrom lub chrom (szt.)	16,00 (19,68)
kratka wentylacyjna z tworzywa w kolorze srebrny mat do skrzydła drzwiowego 80, 90 i 100	60,00 (73,80)

INNE	DOPLATA
skrzydło drzwiowe bezprzylgowe, system SIMPLE	200,00 (246,00)
skrzydło drzwiowe bezprzylgowe, system przesuwany standardowy	50,00 (61,50)
naścienny, LOFT naścienny oraz chowany w ścianę	
skrzydło drzwiowe bierne do drzwi dwuskrzydłowych, szer. S2 w mm: 420-609	430,00 (528,90)
skrzydło drzwiowe bierne do drzwi dwuskrzydłowych, szer. S2 w mm: 610, 710, 810, 910	90,00 (110,70)
skrzydło drzwiowe bierne do drzwi dwuskrzydłowych, szer. S2 w mm: 1010	160,00 (196,80)
uszczelka opadająca	99,00 (121,77)

* do wyczerpania zapasów

DOSTĘPNE KOLORY:

GRUPA PP

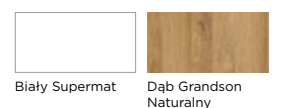

GRUPA CPL

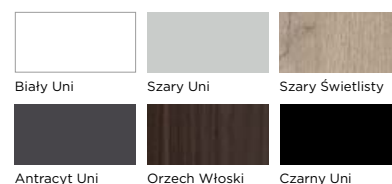

GRUPA CLPL

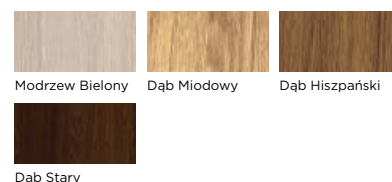

GRUPA FF

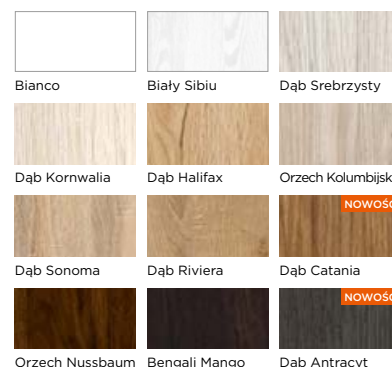

NOWOŚĆ

PRESTIGE PQ-02 / FF Dąb Delano

PRESTIGE
PQ



KOLOR: FF Bianco



PQ-01



PQ-02



PQ-03



DOSTĘPNE SZEROKOŚCI

- 60, 70, 80, 90, inne rozmiary dostępne za dopłatą

KONSTRUKCJA

- stabilna konstrukcja ramowa z MDF

WARIANTY OŚCIEŻNIC

- stała: drewniana i MDF
- regulowana: DIN, DUALE, ZOS

WYPOSAŻENIE

- szyba Satyna hartowana o grubości 4 mm
- jako opcja: szyba Satyna VSG 2.2.1 obustronnie gładka
- zamek wpuszczany na klucz (możliwość zmiany na zamek z blokadą, na wkładkę patentową lub bez dolnego otworu)
- zawiasy czopowe wkręcane, 3 szt.

CENNIK PRESTIGE PQ

Grupa kolorystyczna	Cena w zł netto (brutto)	
	Szkło: Satyna hartowana	Szkło: Satyna VSG 2.2.1
FF	647,00 (795,81)	Cena z kolumny obok + dopłata wg tabeli poniżej

DOSTĘPNE KOLORY:

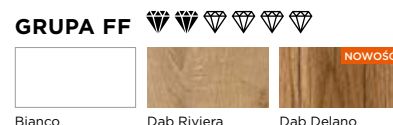

DOPLATA ZA ZMIANĘ SZKLENIA - SZYBA SATYNA VSG 2.2.1

PQ-01	PQ-02	PQ-03
-	120,00 (147,6)	60,00 (73,80)

OPCJE ZA DOPLATĄ

Produkt występuje w normie polskiej, czeskiej i słowackiej. Rozmiary nietypowe występują w ramach normy polskiej.

NIETYPOWA SZEROKOŚĆ	DOPLATA
szerokość 100	70,00 (86,10)
szerokość mniejsza niż 60	430,00 (528,90)
nietypowa szerokość, skrzydło drzwiowe z szybą Satin deco, Lacomat* lub Satyna VSG 2.2.1	210,00 (258,30)
NIETYPOWA WYSOKOŚĆ	DOPLATA
krótsze do 60 mm	60,00 (73,80)
krótsze powyżej 60 mm (indywidualna ocena możliwości wykonania) skrzydło drzwiowe z szybą Satin deco, Lacomat lub Satyna VSG 2.2.1.	220,00 (270,60)
dłuższe do 470 mm (indywidualna ocena możliwości wykonania) skrzydło drzwiowe z szybą Satin deco, Lacomat lub Satyna VSG 2.2.1.	220,00 (270,60)
dotądowy zawias (wymagany dla skrzydła drzwiowego dłuższego od 110 mm do 470 mm)	25,00 (30,75)
dotądowy zawias w systemie bezprzylgowym SIMPLE (wymagany dla skrzydła drzwiowego dłuższego od 110 mm do 470 mm)	90,00 (110,70)
zmiana położenia zamka (zalecana dla drzwi o nietypowej wysokości)	70,00 (86,10)
modyfikacja modelu związana z nietypową wysokością skrzydła drzwiowego	100,00 (123,00)
WENTYLACJA	DOPLATA
podcięcie wentylacyjne	30,00 (36,90)
tuleje wentylacyjne metalowe w kolorze nikiel lub brąz (szt.)	30,00 (36,90)
tuleje wentylacyjne z tworzywa w kolorze czarny mat, biały, złoty, satyna chrom lub chrom (szt.)	16,00 (19,68)
kratka wentylacyjna z tworzywa w kolorze srebrny mat do skrzydła drzwiowego 80, 90 i 100	60,00 (73,80)
INNE	DOPLATA
skrzydło drzwiowe bezprzylgowe, system SIMPLE	200,00 (246,00)
skrzydło drzwiowe bezprzylgowe, system przesuwny standardowy naścienny, LOFT naścienny oraz chowany w ścianę	50,00 (61,50)
skrzydło drzwiowe bierne do drzwi dwuskrzydłowych, szer. S2 w mm: 420-609	430,00 (528,90)
skrzydło drzwiowe bierne do drzwi dwuskrzydłowych, szer. S2 w mm: 610, 710, 810, 910	90,00 (110,70)
skrzydło drzwiowe bierne do drzwi dwuskrzydłowych, szer. S2 w mm: 1010	160,00 (196,80)
uszczelka opadająca	99,00 (121,77)

* do wyczerpania zapasów

PRESTIGE PR-02, FF Bianco

PRESTIGE PR



KOLOR: FF Biały Sibiu



PR-01



PR-02



PR-03



PR-04



DOSTĘPNE SZEROKOŚCI

- 60, 70, 80, 90, inne rozmiary dostępne za dopłatą

KONSTRUKCJA

- stabilna konstrukcja ramowa z MDF

WARIANTY OŚCIEŻNIC

- stała: drewniana i MDF
- regulowana: DIN, DUALE, ZOS

WYPOSAŻENIE

- szyba Satyna hartowana o grubości 4 mm
- jako opcja: szyba Satyna VSG 2.2.1 obustronnie gładka
- zamek wpuszczany na klucz (możliwość zmiany na zamek z blokadą, na wkładkę patentową lub bez dolnego otworu)
- zawiasy czopowe wkręcane, 3 szt.

CENNIK PRESTIGE PR

Grupa kolorystyczna	Cena w zł netto (brutto)	
	Szkło: Satyna hartowana	Szkło: Satyna VSG 2.2.1
CPL	642,00 (789,66)	
CLPL	630,00 (774,90)	Cena z kolumny obok + dopłata wg tabeli poniżej
FF	537,00 (660,51)	

DOPLATA ZA ZMIANĘ SZKLENIA - SZYBA SATYNA VSG 2.2.1

PR-01	PR-02	PR-03	PR-04
-	60,00 (73,80)	-	60,00 (73,80)

Istnieje możliwość zamiany szyby Satyna VSG 2.2.1 na szybę czarną VSG 2.2.1 za dopłatą według wyceny indywidualnej.

OPCJE ZA DOPLATĄ

Produkt występuje w normie polskiej. Skróć do wysokości typowej dla normy czeskiej i słowackiej wykonywany jest bez dopłaty (dotyczy systemu przylgowego i bezprzylgowego).

SZEROKOŚĆ	DOPLATA
szerokość 100	70,00 (86,10)

NIETYPOWA WYSOKOŚĆ

krótsze do 60 mm	60,00 (73,80)
dodatkowy zawias	25,00 (30,75)
dodatkowy zawias w systemie bezprzylgowym SIMPLE	90,00 (110,70)

WENTYLACJA

	DOPLATA
podcięcie wentylacyjne	30,00 (36,90)
tuleje wentylacyjne metalowe w kolorze nikiel lub brąz (szt.)	30,00 (36,90)
tuleje wentylacyjne z tworzywa w kolorze czarny mat, biały, złoty lub chrom (szt.)	16,00 (19,68)
kratka wentylacyjna z tworzywa w kolorze srebrny mat do skrzydła drzwiowego 80, 90 i 100	60,00 (73,80)

INNE

	DOPLATA
skrzydło drzwiowe bezprzylgowe, system SIMPLE	200,00 (246,00)
skrzydło drzwiowe bezprzylgowe, system przesuwany standardowy naścienny, LOFT naścienny oraz chowany w ścianę	50,00 (61,50)
skrzydło drzwiowe bierne do drzwi dwuskrzydłowych, szer. S2 w mm: 644, 744, 844, 944 (należy uwzględnić dopłatę za nietypową szerokość ościeżnicy)	90,00 (110,70)
skrzydło drzwiowe bierne do drzwi dwuskrzydłowych, szer. S2 w mm: 1044	160,00 (196,80)
uszczelka opadająca	99,00 (121,77)

DOSTĘPNE KOLORY:

GRUPA CPL

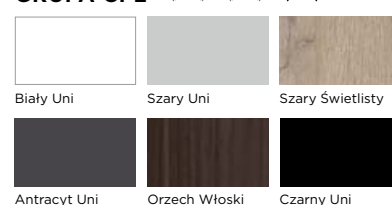

GRUPA CLPL

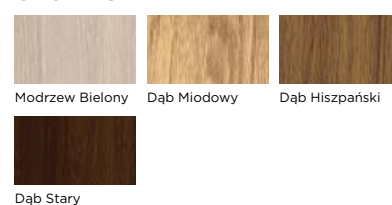

GRUPA FF

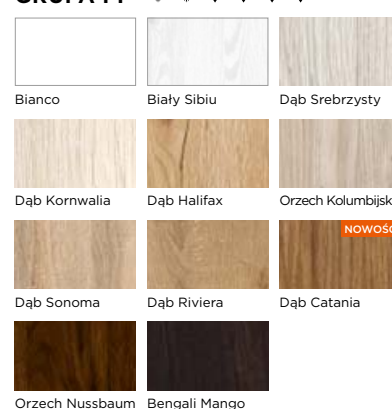

PRESTIGE MI-02, CLPL Dąb Miodowy

PRESTIGE MI /



KOLOR: CLPL Dąb Miodowy



MI-01



MI-02
szer. 60



MI-02
szer. 70



MI-02
szer. 80



MI-02
szer. 90



DOSTĘPNE SZEROKOŚCI

- 60, 70, 80, 90

KONSTRUKCJA

- stabilna konstrukcja ramowa z MDF

WARIANTY OŚCIEŻNIC

- stała: drewniana i MDF
- regulowana: DIN, DUALE, ZOS

WYPOSAŻENIE

- szyba Czarna VSG 2.2.1 obustronnie gładka
- zamek wpuszczany na klucz (możliwość zmiany na zamek z blokadą, na wkładkę patentową lub bez dolnego otworu)
- zawiasy czopowe wkręcane, 3 szt.

CENNIK PRESTIGE MI

Grupa kolorystyczna	Cena w zł netto (brutto)
CLPL	Szkló: Czarna VSG 2.2.1 744,00 (915,12)

DOSTĘPNE KOLORY:

GRUPA CLPL



Dąb Miodowy

OPCJE ZA DOPLATĄ

Produkt występuje w normie polskiej. Skrót do wysokości typowej dla normy czeskiej i słowackiej wykonywany jest bez dopłaty (dotyczy systemu przylgowego i bezprzylgowego).

NIETYPOWA WYSOKOŚĆ

krótsze do 60 mm	60,00 (73,80)
dotłkowy zawias	25,00 (30,75)
dotłkowy zawias w systemie bezprzylgowym SIMPLE	90,00 (110,70)

WENTYLACJA

DOPLATA

podcięcie wentylacyjne	30,00 (36,90)
tuleje wentylacyjne metalowe w kolorze nikiel lub brąz (szt.)	30,00 (36,90)
tuleje wentylacyjne z tworzywa w kolorze czarny mat, biały, złoty, satyna chrom lub chrom (szt.)	16,00 (19,68)
kratka wentylacyjna z tworzywa w kolorze srebrny mat do skrzydła drzwiowego 80 i 90	60,00 (73,80)

INNE

DOPLATA

skrzydło drzwiowe bezprzylgowe, system SIMPLE	200,00 (246,00)
skrzydło drzwiowe bezprzylgowe, system przesuwny standardowy naścienny, LOFT naścienny oraz chowany w ścianę	50,00 (61,50)
skrzydło drzwiowe bierne do drzwi dwuskrzydłowych, szer. S2 w mm: 644, 744, 844, 944 (należy uwzględnić dopłatę za nietypową szerokość ościeżnicy)	90,00 (110,70)
uszczelka opadająca	99,00 (121,77)

PRESTIGE PT-02, CLPL Dąb Hiszpański

PRESTIGE PT



KOLOR: CPL Antracyt Uni



PT-01



PT-02



PT-03



PT-04



PT-05



PT-06



DOSTĘPNE SZEROKOŚCI

- 60, 70, 80, 90, inne rozmiary dostępne za dopłatą

KONSTRUKCJA

- stabilna konstrukcja ramowa z MDF

WARIANTY OŚCIEŻNIC

- stała: drewniana i MDF
- regulowana: DIN, DUALE, ZOS

WYPOSAŻENIE

- szyba Satyna hartowana o grubości 4 mm
- jako opcja: szyba Satyna VSG 2.2.1 obustronnie gładka
- zamek wpuszczany na klucz (możliwość zmiany na zamek z blokadą, na wkładkę patentową lub bez dolnego otworu)
- zawiasy czopowe wkręcane, 3 szt.

CENNIK PRESTIGE PT

Grupa kolorystyczna	Cena w zł netto (brutto)	
	Szkló: Satyna hartowana	Szkló: Satyna VSG 2.2.1
CPL	740,00 (910,20)	
CLPL	729,00 (896,67)	Cena z kolumny obok + dopłata wg tabeli poniżej
FF	650,00 (799,50)	

DOPLATA ZA ZMIANĘ SZKLENIA - SZYBA SATYNA VSG 2.2.1

PT-01	PT-02	PT-03	PT-04	PT-05	PT-06
-	280,00 (344,40)	210,00 (258,30)	70,00 (86,10)	140,00 (172,20)	140,00 (172,20)

Istnieje możliwość zamiany szyby Satyna VSG 2.2.1 na szybę czarną VSG 2.2.1 za dopłatą według wyceny indywidualnej.

OPCJE ZA DOPLATĄ

Produkt występuje w normie polskiej, czeskiej i słowackiej. Rozmiary nietypowe występują w ramach normy polskiej.

NIETYPOWA SZEROKOŚĆ	DOPLATA
szerokość 100	70,00 (86,10)
szerokość mniejsza niż 60	430,00 (528,90)
nietypowa szerokość, skrzydło drzwiowe z szybą Satin deco, Lacomat* lub Satyna VSG 2.2.1	210,00 (258,30)

NIETYPOWA WYSOKOŚĆ	DOPLATA
krótsze do 60 mm	60,00 (73,80)
krótsze powyżej 60 mm (indywidualna ocena możliwości wykonania) skrzydło drzwiowe z szybą Satin deco, Lacomat lub Satyna VSG 2.2.1.	220,00 (270,60)
dłuższe do 470 mm (indywidualna ocena możliwości wykonania) skrzydło drzwiowe z szybą Satin deco, Lacomat lub Satyna VSG 2.2.1.	220,00 (270,60)
dotychczasowy zawias (wymagany dla skrzydła drzwiowego dłuższego od 110 mm do 470 mm)	25,00 (30,75)
dotychczasowy zawias w systemie bezprzylgowym SIMPLE (wymagany dla skrzydła drzwiowego dłuższego od 110 mm do 470 mm)	90,00 (110,70)
zmiana położenia zamka (zalecana dla drzwi o nietypowej wysokości)	70,00 (86,10)
modyfikacja modelu związana z nietypową wysokością skrzydła drzwiowego	100,00 (123,00)

WENTYLACJA	DOPLATA
podcięcie wentylacyjne	30,00 (36,90)
tuleje wentylacyjne metalowe w kolorze nikiel lub brąz (szt.)	30,00 (36,90)
tuleje wentylacyjne z tworzywa w kolorze czarny mat, biały, złoty, satyna chrom lub chrom (szt.)	16,00 (19,68)
kratka wentylacyjna z tworzywa w kolorze srebrny mat do skrzydła drzwiowego 80, 90 i 100	60,00 (73,80)

INNE	DOPLATA
skrzydło drzwiowe bezprzylgowe, system SIMPLE	200,00 (246,00)
skrzydło drzwiowe bezprzylgowe, system przesuwany standardowy naścienny, LOFT naścienny oraz chowany w ścianę	50,00 (61,50)
skrzydło drzwiowe bierne do drzwi dwuskrzydłowych, szer. S2 w mm: 420-609	430,00 (528,90)
skrzydło drzwiowe bierne do drzwi dwuskrzydłowych, szer. S2 w mm: 610, 710, 810, 910	90,00 (110,70)
skrzydło drzwiowe bierne do drzwi dwuskrzydłowych, szer. S2 w mm: 1010	160,00 (196,80)
uszczelka opadająca	99,00 (121,77)

* do wyczerpania zapasów

DOSTĘPNE KOLORY:

GRUPA CPL

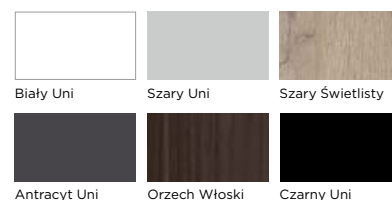

GRUPA CLPL

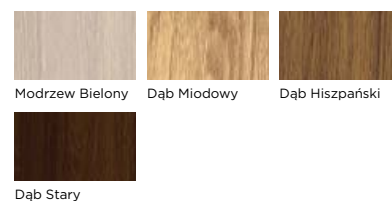

GRUPA FF

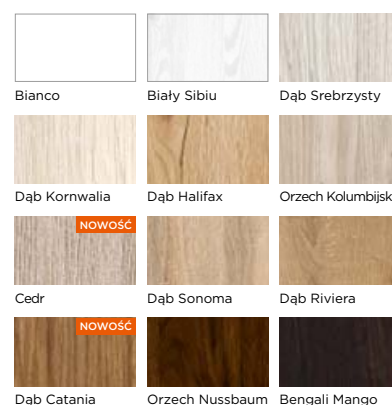



PRESTIGE-PU-02, Ciepły Czarny Uni

PRESTIGE PU /

KOLOR: FF Dąb Kornwalia



PU-01



PU-02



PU-03



PU-04



PU-05



DOSTĘPNE SZEROKOŚCI

- 60, 70, 80, 90, inne rozmiary dostępne za dopłatą

KONSTRUKCJA

- stabilna konstrukcja ramowa z MDF

WARIANTY OŚCIEŻNIC

- stała: drewniana i MDF
- regulowana: DIN, DUALE, ZOS

WYPOSAŻENIE

- szyba Satyna hartowana o grubości 4 mm
- jako opcja: szyba Satyna VSG 2.2.1 obustronnie gładka
- zamek wpuszczany na klucz (możliwość zmiany na zamek z blokadą, na wkładkę patentową lub bez dolnego otworu)
- zawiasy czopowe wkręcane, 3 szt.

CENNIK PRESTIGE PU

Grupa kolorystyczna	Cena w zł netto (brutto)	
	Szkło: Satyna hartowana	Szkło: Satyna VSG 2.2.1
PP	825,00 (1014,75)	
CPL	757,00 (931,11)	Cena z kolumny obok + dopłata wg tabeli poniżej
CLPL	740,00 (910,20)	
FF	623,00 (766,29)	

DOPLATA ZA ZMIANĘ SZKLENIA – SZYBA SATYNA VSG 2.2.1

PU-01	PU-02	PU-03	PU-04	PU-05
-	132,00 (162,36)	44,00 (54,12)	66,00 (81,18)	66,00 (81,18)

Istnieje możliwość zamiany szyby Satyna VSG 2.2.1 na szybę czarną VSG 2.2.1 za dopłatą według wyceny indywidualnej.

OPCJE ZA DOPLATĄ

Produkt występuje w normie polskiej, czeskiej i słowackiej. Rozmiary nietypowe występują w ramach normy polskiej.

NIETYPOWA SZEROKOŚĆ	DOPLATA
szerokość 100	70,00 (86,10)
szerokość mniejsza niż 60	430,00 (528,90)
nietypowa szerokość, skrzydło drzwiowe z szybą Satin deco, Lacomat* lub Satyna VSG 2.2.1	210,00 (258,30)

NIETYPOWA WYSOKOŚĆ	DOPLATA
krótsze do 60 mm	60,00 (73,80)
krótsze powyżej 60 mm (indywidualna ocena możliwości wykonania) skrzydło drzwiowe z szybą Satin deco, Lacomat lub Satyna VSG 2.2.1.	220,00 (270,60)
dłuższe do 470 mm (indywidualna ocena możliwości wykonania) skrzydło drzwiowe z szybą Satin deco, Lacomat lub Satyna VSG 2.2.1.	220,00 (270,60)
dotądki zawias (wymagany dla skrzydła drzwiowego dłuższego od 110 mm do 470 mm)	25,00 (30,75)
dotądki zawias w systemie bezprzylgowym SIMPLE (wymagany dla skrzydła drzwiowego dłuższego od 110 mm do 470 mm)	90,00 (110,70)
zmiana położenia zamka (zalecana dla drzwi o nietypowej wysokości)	70,00 (86,10)
modyfikacja modelu związana z nietypową wysokością skrzydła drzwiowego	100,00 (123,00)

WENTYLACJA	DOPLATA
podcięcie wentylacyjne	30,00 (36,90)
tuleje wentylacyjne metalowe w kolorze nikiel lub brąz (szt.)	30,00 (36,90)
tuleje wentylacyjne z tworzywa w kolorze czarny mat, biały, złoty, satyna chrom lub chrom (szt.)	16,00 (19,68)
kratka wentylacyjna z tworzywa w kolorze srebrny mat do skrzydła drzwiowego 80, 90 i 100	60,00 (73,80)

INNE	DOPLATA
skrzydło drzwiowe bezprzylgowe, system SIMPLE	200,00 (246,00)
skrzydło drzwiowe bezprzylgowe, system przesuwany standardowy naścienny, LOFT naścienny oraz chowany w ścianę	50,00 (61,50)
skrzydło drzwiowe bierne do drzwi dwuskrzydłowych, szer. S2 w mm: 420-609	430,00 (528,90)
skrzydło drzwiowe bierne do drzwi dwuskrzydłowych, szer. S2 w mm: 610, 710, 810, 910	90,00 (110,70)
skrzydło drzwiowe bierne do drzwi dwuskrzydłowych, szer. S2 w mm: 1010	160,00 (196,80)
uszczelka opadająca	99,00 (121,77)

* do wyczerpania zapasów

DOSTĘPNE KOLORY:

GRUPA PP

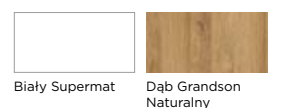

GRUPA CPL

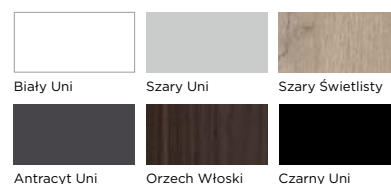

GRUPA CLPL

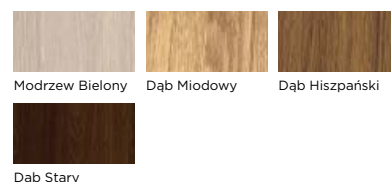

GRUPA FF

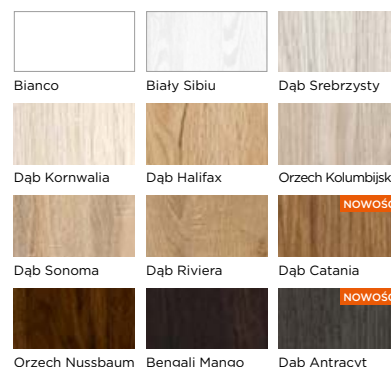



PRESTIGE PW-01, FF Bianco

PRESTIGE
PW /

KOLOR: CPL Czarny Uni



PW-01



PW-02



PW-03



DOSTĘPNE SZEROKOŚCI

- 60, 70, 80, 90, inne rozmiary dostępne za dopłatą

KONSTRUKCJA

- stabilna konstrukcja ramowa z MDF

WARIANTY OŚCIEŻNIC

- stała: drewniana i MDF
- regulowana: DIN, DUALE, ZOS

WYPOSAŻENIE

- szyba Satyna hartowana o grubości 4 mm
- jako opcja: szyba Satyna VSG 2.2.1 obustronnie gładka
- zamek wpuszczany na klucz (możliwość zmiany na zamek z blokadą, na wkładkę patentową lub bez dolnego otworu)
- zawiasy czopowe wkręcane, 3 szt.

CENNIK PRESTIGE PW

Grupa kolorystyczna	Cena w zł netto (brutto)	
	Szkło: Satyna hartowana	Szkło: Satyna VSG 2.2.1
PP	765,00 (940,95)	
CPL	700,00 (861,00)	Cena z kolumny obok + dopłata wg tabeli poniżej
CLPL	685,00 (842,55)	
FF	577,00 (709,71)	

DOPLATA ZA ZMIANĘ SZKLENIA – SZYBA SATYNA VSG 2.2.1

PW-01	PW-02	PW-03
-	100,00 (123,00)	50,00 (61,50)

Istnieje możliwość zamiany szyby Satyna VSG 2.2.1 na szybę czarną VSG 2.2.1 za dopłatą według wyceny indywidualnej.

OPCJE ZA DOPLATĄ

Produkt występuje w normie polskiej, czeskiej i słowackiej. Rozmiary nietypowe występują w ramach normy polskiej.

NIETYPOWA SZEROKOŚĆ	DOPLATA
szerokość 100	70,00 (86,10)
szerokość mniejsza niż 60	430,00 (528,90)
nietypowa szerokość, skrzydło drzwiowe z szybą Satin deco, Lacomat* lub Satyna VSG 2.2.1	210,00 (258,30)

NIETYPOWA WYSOKOŚĆ	DOPLATA
krótsze do 60 mm	60,00 (73,80)
krótsze powyżej 60 mm (indywidualna ocena możliwości wykonania) skrzydło drzwiowe z szybą Satin deco, Lacomat lub Satyna VSG 2.2.1.	220,00 (270,60)
dłuższe do 470 mm (indywidualna ocena możliwości wykonania) skrzydło drzwiowe z szybą Satin deco, Lacomat lub Satyna VSG 2.2.1.	220,00 (270,60)
dotychczasowy zawias (wymagany dla skrzydła drzwiowego dłuższego od 110 mm do 470 mm)	25,00 (30,75)
dotychczasowy zawias w systemie bezprzylgowym SIMPLE (wymagany dla skrzydła drzwiowego dłuższego od 110 mm do 470 mm)	90,00 (110,70)
zmiana położenia zamka (zalecana dla drzwi o nietypowej wysokości)	70,00 (86,10)
modyfikacja modelu związana z nietypową wysokością skrzydła drzwiowego	100,00 (123,00)

WENTYLACJA	DOPLATA
podcięcie wentylacyjne	30,00 (36,90)
tuleje wentylacyjne metalowe w kolorze nikiel lub brąz (szt.)	30,00 (36,90)
tuleje wentylacyjne z tworzywa w kolorze czarny mat, biały, złoty, satyna chrom lub chrom (szt.)	16,00 (19,68)
kratka wentylacyjna z tworzywa w kolorze srebrny mat do skrzydła drzwiowego 80, 90 i 100	60,00 (73,80)

INNE	DOPLATA
skrzydło drzwiowe bezprzylgowe, system SIMPLE	200,00 (246,00)
skrzydło drzwiowe bezprzylgowe, system przesuwany standardowy naścienny, LOFT naścienny oraz chowany w ścianę	50,00 (61,50)
skrzydło drzwiowe bierne do drzwi dwuskrzydłowych, szer. S2 w mm: 420-609	430,00 (528,90)
skrzydło drzwiowe bierne do drzwi dwuskrzydłowych, szer. S2 w mm: 610, 710, 810, 910	90,00 (110,70)
skrzydło drzwiowe bierne do drzwi dwuskrzydłowych, szer. S2 w mm: 1010	160,00 (196,80)
uszczelka opadająca	99,00 (121,77)

* do wyczerpania zapasów

DOSTĘPNE KOLORY:

GRUPA PP

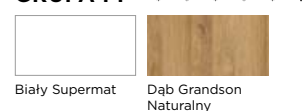

GRUPA CPL

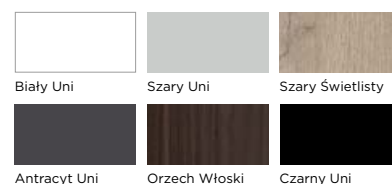

GRUPA CLPL

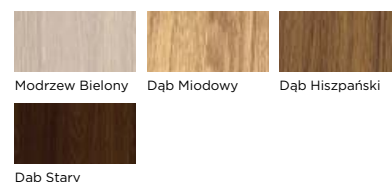

GRUPA FF

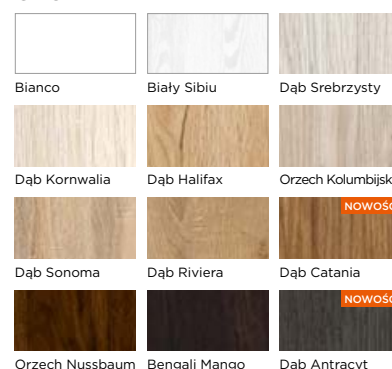

NOWOŚĆ

PRESTIGE PX-02, FF Dąb Śnieżny

PRESTIGE
PX



KOLOR: FF Dąb Śnieżny



PX-01



PX-02



PX-03



PX-04



PX-05



PX-06



PX-07



DOSTĘPNE SZEROKOŚCI

- 60, 70, 80, 90, inne rozmiary dostępne za dopłatą

KONSTRUKCJA

- stabilna konstrukcja ramowa z MDF

WARIANTY OŚCIEŻNIC

- stała: drewniana i MDF
- regulowana: DIN, DUALE, ZOS

WYPOSAŻENIE

- szyba Satyna hartowana o grubości 4 mm
- jako opcja: szyba Satyna VSG 2.2.1 obustronnie gładka
- zamek wpuszczany na klucz (możliwość zmiany na zamek z blokadą, na wkładkę patentową lub bez dolnego otworu)
- zawiasy czopowe wkręcane, 3 szt.

CENNIK PRESTIGE PX

Grupa kolorystyczna	Cena w zł netto (brutto)	
	Szkló: Satyna hartowana	Szkló: Satyna VSG 2.2.1
FF	605,00 (744,15)	Cena z kolumny obok + dopłata wg tabeli poniżej

DOSTĘPNE KOLORY:

GRUPA FF



DOPLATA ZA ZMIANĘ SZKLENIA – SZYBA SATYNA VSG 2.2.1

PX-01	PX-02	PX-03	PX-04	PX-05	PX-06	PX-07
-	132,00 (162,36)	66,00 (81,18)	66,00 (81,18)	88,00 (108,24)	88,00 (108,24)	44,00 (54,12)

Istnieje możliwość zamiany szyby Satyna VSG 2.2.1 na szybę czarną VSG 2.2.1 za dopłatą według wyceny indywidualnej.

OPCJE ZA DOPLATĄ

Produkt występuje w normie polskiej, czeskiej i słowackiej. Rozmiary nietypowe występują w ramach normy polskiej.

NIETYPOWA SZEROKOŚĆ	DOPLATA
szerokość 100	70,00 (86,10)
szerokość mniejsza niż 60	430,00 (528,90)
nietypowa szerokość, skrzydło drzwiowe z szybą Satin deco, Lacomat* lub Satyna VSG 2.2.1	210,00 (258,30)
NIETYPOWA WYSOKOŚĆ	DOPLATA
krótsze do 60 mm	60,00 (73,80)
krótsze powyżej 60 mm (indywidualna ocena możliwości wykonania) skrzydło drzwiowe z szybą Satin deco, Lacomat lub Satyna VSG 2.2.1.	220,00 (270,60)
dłuższe do 470 mm (indywidualna ocena możliwości wykonania) skrzydło drzwiowe z szybą Satin deco, Lacomat lub Satyna VSG 2.2.1.	220,00 (270,60)
dodatkowy zawias (wymagany dla skrzydła drzwiowego dłuższego od 110 mm do 470 mm)	25,00 (30,75)
dodatkowy zawias w systemie bezprzylgowym SIMPLE (wymagany dla skrzydła drzwiowego dłuższego od 110 mm do 470 mm)	90,00 (110,70)
zmiana położenia zamka (zalecana dla drzwi o nietypowej wysokości)	70,00 (86,10)
modyfikacja modelu związana z nietypową wysokością skrzydła drzwiowego	100,00 (123,00)
WENTYLACJA	DOPLATA
podcięcie wentylacyjne	30,00 (36,90)
tuleje wentylacyjne metalowe w kolorze nikiel lub brąz (szt.)	30,00 (36,90)
tuleje wentylacyjne z tworzywa w kolorze czarny mat, biały, złoty, satyna chrom lub chrom (szt.)	16,00 (19,68)
kratka wentylacyjna z tworzywa w kolorze srebrny mat do skrzydła drzwiowego 80, 90 i 100	60,00 (73,80)
INNE	DOPLATA
skrzydło drzwiowe bezprzylgowe, system SIMPLE	200,00 (246,00)
skrzydło drzwiowe bezprzylgowe, system przesuwny standardowy naścienny, LOFT naścienny oraz chowany w ścianę	50,00 (61,50)
skrzydło drzwiowe bierne do drzwi dwuskrzydłowych, szer. S2 w mm: 420-609	430,00 (528,90)
skrzydło drzwiowe bierne do drzwi dwuskrzydłowych, szer. S2 w mm: 610, 710, 810, 910	90,00 (110,70)
skrzydło drzwiowe bierne do drzwi dwuskrzydłowych, szer. S2 w mm: 1010	160,00 (196,80)
uszczelka opadająca	99,00 (121,77)

* do wyczerpania zapasów

NOWOŚĆ

PRESTIGE PY-02, FF Dąb Śnieżny

PRESTIGE
PY /

KOLOR: FF Dąb Śnieżny



PY-01



PY-02



PY-03



PY-04



PY-05



PY-06



PY-07



DOSTĘPNE SZEROKOŚCI

- 60, 70, 80, 90, inne rozmiary dostępne za dopłatą

KONSTRUKCJA

- stabilna konstrukcja ramowa z MDF

WARIANTY OŚCIEŻNIC

- stała: drewniana i MDF
- regulowana: DIN, DUALE, ZOS

WYPOSAŻENIE

- szyba Satyna hartowana o grubości 4 mm
- jako opcja: szyba Satyna VSG 2.2.1 obustronnie gładka
- zamek wpuszczany na klucz (możliwość zmiany na zamek z blokadą, na wkładkę patentową lub bez dolnego otworu)
- zawiasy czopowe wkręcane, 3 szt.

CENNIK PRESTIGE PY

Grupa kolorystyczna	Cena w zł netto (brutto)	
	Szkló: Satyna hartowana	Szkló: Satyna VSG 2.2.1
FF	590,00 (725,70)	Cena z kolumny obok + dopłata wg tabeli poniżej

DOSTĘPNE KOLORY:

GRUPA FF



DOPLATA ZA ZMIANĘ SZKLENIA – SZYBA SATYNA VSG 2.2.1

PY-01	PY-02	PY-03	PY-04	PY-05	PY-06	PY-07
-	175,00 (215,25)	70,00 (86,10)	105,00 (129,15)	105,00 (129,15)	105,00 (129,15)	140,00 (172,20)

Istnieje możliwość zamiany szyby Satyna VSG 2.2.1 na szybę czarną VSG 2.2.1 za dopłatą według wyceny indywidualnej.

OPCJE ZA DOPLATĄ

Produkt występuje w normie polskiej, czeskiej i słowackiej. Rozmiary nietypowe występują w ramach normy polskiej.

NIETYPOWA SZEROKOŚĆ	DOPLATA
szerokość 100	70,00 (86,10)
szerokość mniejsza niż 60	430,00 (528,90)
nietypowa szerokość, skrzydło drzwiowe z szybą Satin deco, Lacomat* lub Satyna VSG 2.2.1	210,00 (258,30)
NIETYPOWA WYSOKOŚĆ	DOPLATA
krótsze do 60 mm	60,00 (73,80)
krótsze powyżej 60 mm (indywidualna ocena możliwości wykonania) skrzydło drzwiowe z szybą Satin deco, Lacomat lub Satyna VSG 2.2.1.	220,00 (270,60)
dłuższe do 470 mm (indywidualna ocena możliwości wykonania) skrzydło drzwiowe z szybą Satin deco, Lacomat lub Satyna VSG 2.2.1.	220,00 (270,60)
dotychczasowy zawias (wymagany dla skrzydła drzwiowego dłuższego od 110 mm do 470 mm)	25,00 (30,75)
dotychczasowy zawias w systemie bezprzylgowym SIMPLE (wymagany dla skrzydła drzwiowego dłuższego od 110 mm do 470 mm)	90,00 (110,70)
zmiana położenia zamka (zalecana dla drzwi o nietypowej wysokości)	70,00 (86,10)
modyfikacja modelu związana z nietypową wysokością skrzydła drzwiowego	100,00 (123,00)
WENTYLACJA	DOPLATA
podcięcie wentylacyjne	30,00 (36,90)
tuleje wentylacyjne metalowe w kolorze nikiel lub brąz (szt.)	30,00 (36,90)
tuleje wentylacyjne z tworzywa w kolorze czarny mat, biały, złoty, satyna chrom lub chrom (szt.)	16,00 (19,68)
kratka wentylacyjna z tworzywa w kolorze srebrny mat do skrzydła drzwiowego 80, 90 i 100	60,00 (73,80)
INNE	DOPLATA
skrzydło drzwiowe bezprzylgowe, system SIMPLE	200,00 (246,00)
skrzydło drzwiowe bezprzylgowe, system przesuwany standardowy naścienny, LOFT naścienny oraz chowany w ścianę	50,00 (61,50)
skrzydło drzwiowe bierne do drzwi dwuskrzydłowych, szer. S2 w mm: 420-609	430,00 (528,90)
skrzydło drzwiowe bierne do drzwi dwuskrzydłowych, szer. S2 w mm: 610, 710, 810, 910	90,00 (110,70)
skrzydło drzwiowe bierne do drzwi dwuskrzydłowych, szer. S2 w mm: 1010	160,00 (196,80)
uszczelka opadająca	99,00 (121,77)

* do wyczerpania zapasów



PRESTIGE PZ-05, FF Dąb Halifax

PRESTIGE PZ /

KOLOR: FF Dąb Antracyt



PZ-01



PZ-02



PZ-03



PZ-04



PZ-05



DOSTĘPNE SZEROKOŚCI

- 60, 70, 80, 90, inne rozmiary dostępne za dopłatą

KONSTRUKCJA

- stabilna konstrukcja ramowa z MDF

WARIANTY OŚCIEŻNIC

- stała: drewniana i MDF
- regulowana: DIN, DUALE, ZOS

WYPOSAŻENIE

- szyba Satyna hartowana o grubości 4 mm
- jako opcja: szyba Satyna VSG 2.2.1 obustronnie gładka
- zamek wpuszczany na klucz (możliwość zmiany na zamek z blokadą, na wkładkę patentową lub bez dolnego otworu)
- zawiasy czopowe wkręcane, 3 szt.

CENNIK PRESTIGE PZ

Grupa kolorystyczna	Cena w zł netto (brutto)	
	Szkló: Satyna hartowana	Szkló: Satyna VSG 2.2.1
PP	770,00 (947,10)	
CPL	707,00 (869,61)	Cena z kolumny obok + dopłata wg tabeli poniżej
CLPL	690,00 (848,70)	
FF	583,00 (717,09)	

DOPLATA ZA ZMIANĘ SZKLENIA – SZYBA SATYNA VSG 2.2.1

PZ-01	PZ-02	PZ-03	PZ-04	PZ-05
-	112,00 (137,76)	56,00 (68,88)	56,00 (68,88)	56,00 (68,88)

Istnieje możliwość zamiany szyby Satyna VSG 2.2.1 na szybę czarną VSG 2.2.1 za dopłatą według wyceny indywidualnej.

OPCJE ZA DOPLATĄ

Produkt występuje w normie polskiej, czeskiej i słowackiej. Rozmiary nietypowe występują w ramach normy polskiej.

NIETYPOWA SZEROKOŚĆ

szerekość 100	DOPLATA
szerekość mniejsza niż 60	70,00 (86,10)
nietypowa szerekość, skrzydło drzwiowe z szybą Satin deco, Lacomat* lub Satyna VSG 2.2.1	430,00 (528,90)
	210,00 (258,30)

NIETYPOWA WYSOKOŚĆ

krótsze do 60 mm	DOPLATA
krótsze powyżej 60 mm (indywidualna ocena możliwości wykonania)	60,00 (73,80)
skrzydło drzwiowe z szybą Satin deco, Lacomat lub Satyna VSG 2.2.1.	220,00 (270,60)
dłuższe do 470 mm (indywidualna ocena możliwości wykonania)	220,00 (270,60)
skrzydło drzwiowe z szybą Satin deco, Lacomat lub Satyna VSG 2.2.1.	220,00 (270,60)
dotychczasowy zawias (wymagany dla skrzydła drzwiowego dłuższego od 110 mm do 470 mm)	25,00 (30,75)
dotychczasowy zawias w systemie bezprzylgowym SIMPLE (wymagany dla skrzydła drzwiowego dłuższego od 110 mm do 470 mm)	90,00 (110,70)
zmiana położenia zamka (zalecana dla drzwi o nietypowej wysokości)	70,00 (86,10)
modyfikacja modelu związana z nietypową wysokością skrzydła drzwiowego	100,00 (123,00)

WENTYLACJA

podcięcie wentylacyjne	DOPLATA
tuleje wentylacyjne metalowe w kolorze nikiel lub brąz (szt.)	30,00 (36,90)
tuleje wentylacyjne z tworzywa w kolorze czarny mat, biały, złoty, satyna chrom lub chrom (szt.)	30,00 (36,90)
	16,00 (19,68)
kratka wentylacyjna z tworzywa w kolorze srebrny mat do skrzydła drzwiowego 80, 90 i 100	60,00 (73,80)

INNE

skrzydło drzwiowe bezprzylgowe, system SIMPLE	DOPLATA
skrzydło drzwiowe bezprzylgowe, system przesuwany standardowy	200,00 (246,00)
naścienny, LOFT naścienny oraz chowany w ścianę	50,00 (61,50)
skrzydło drzwiowe bierne do drzwi dwuskrzydłowych, szer. S2 w mm: 420-609	430,00 (528,90)
skrzydło drzwiowe bierne do drzwi dwuskrzydłowych, szer. S2 w mm: 610, 710, 810, 910	90,00 (110,70)
skrzydło drzwiowe bierne do drzwi dwuskrzydłowych, szer. S2 w mm: 1010	160,00 (196,80)
uszczelka opadająca	99,00 (121,77)

* do wyczerpania zapasów

DOSTĘPNE KOLORY:

GRUPA PP

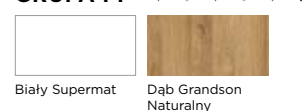

GRUPA CPL

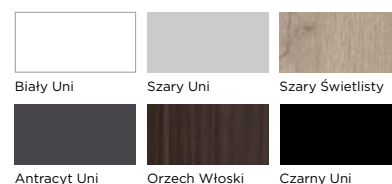

GRUPA CLPL

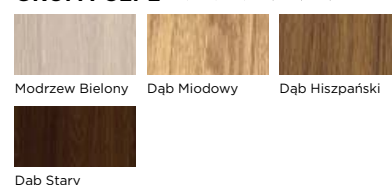

GRUPA FF

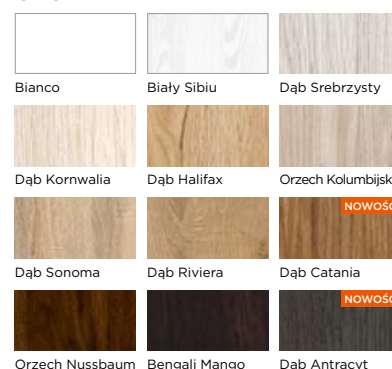

BASIC PRESTON 01, FF Dąb Kornwallia



DRZWI WEWNĘTRZNE

／ **BASIC**

Ponadczasowe, wytrzymałe i funkcjonalne. Drzwi z kolekcji BASIC doskonale komponują się z każdą przestrzenią, zarówno domową, jak i biurową. Dostępne w szerokiej gamie kolorów i przeszkleń.

BASIC STANDARD 01



BASIC Standard 01, CPL Szary Uni

Opis, dostępne kolory oraz tabela dopłat kolekcji BASIC znajduje się na str. 114-115.

CENNIK

Grupa kolorystyczna	Cena w zł netto (brutto)
PVC	550,00 (676,50)
CPL	397,00 (488,31)
CLPL	385,00 (473,55)
FF	268,00 (329,64)
LAK	220,00 (270,60)

DOSTĘPNE SZEROKOŚCI

- 60, 70, 80, 90, inne rozmiary dostępne za dopłatą
- minimalna szerokość skrzydła pełnego: 244 mm
- maksymalna szerokość skrzydła pełnego: 1144 mm.

KONSTRUKCJA

- ramiak MDF (ramiak drewniany dostępny za dopłatą)
- wypełnienie: stabilizująca warstwa „plaster miodu”
- powierzchnia z płyty HDF o grubości 3 mm

WARIANTY OŚCIEŻNIC

- stała: drewniana i MDF
- regulowana: DIN, DUALE, ZOS
- stalowe: stała, kątowna – duża, regulowana

WYPOSAŻENIE

- zamek wpuszczany na klucz (możliwość zmiany na zamek z blokadą, na wkładkę patentową lub bez dolnego otworu)
- zawiasy czopowe wkręcane, 2 szt. (3 szt. w skrzydle drzwiowym 90)



STANDARD 01
FF Dąb Srebrzysty

Moc personalizacji

OPCJE ZA DOPŁATĄ

Produkt występuje w normie polskiej, czeskiej i słowackiej. Rozmiary nietypowe występują w ramach normy polskiej.

NIETYPOWA SZEROKOŚĆ	DOPŁATA
szerokość 100 i 110	70,00 (86,10)
węższe do 5 mm	70,00 (86,10)
węższe powyżej 5 mm	95,00 (116,85)
szersze	95,00 (116,85)

NIETYPOWA WYSOKOŚĆ	DOPŁATA
krótsze do 60 mm	50,00 (61,50)
krótsze powyżej 60 mm	60,00 (73,80)
dłuższe do 10 mm	60,00 (73,80)
dłuższe od 11 mm do 450 mm (nie dotyczy grupy kolorystycznej LAK)	140,00 (172,20)
dotądki zawiąz (wymagany dla skrzydeł drzwiowych: 110, wypełnionych płytą pełną, dłuższych od 110 mm do 450 mm)	20,00 (24,60)
dotądki zawiąz w systemie bezprzylgowym SIMPLE (wymagany dla skrzydeł drzwiowych dłuższych od 110 mm do 450 mm)	90,00 (110,70)
zmiana położenia zamka (zalecana dla drzwi o nietypowej wysokości)	70,00 (86,10)
modyfikacja modelu związana z nietypową wysokością skrzydła drzwiowego	50,00 (61,50)

WENTYLACJA	DOPŁATA
podcięcie wentylacyjne	30,00 (36,90)
tuleje wentylacyjne z tworzywa (kpl.)	20,00 (24,60)
tuleje wentylacyjne metalowe w kolorze nikiel lub brąz (szt.)	30,00 (36,90)
kratka wentylacyjna z tworzywa	40,00 (49,20)
kratka wentylacyjna z tworzywa w kolorze srebrny mat	60,00 (73,80)
kratka wentylacyjna ze stali nierdzewnej	240,00 (295,20)

INNE	DOPŁATA
ramiak drewniany	50,00 (61,50)
wypełnienie płytą pełną (należy uwzględnić dopłatę za dotądki zawiąz)	120,00 (147,60)
skrzydło drzwiowe dwukolorowe	50,00%
skrzydło drzwiowe, system CONTRAST	55,00 (67,65)
skrzydło drzwiowe, system CONTRAST ABS	70,00 (86,10)
skrzydło drzwiowe bezprzylgowe, system SIMPLE	200,00 (246,00)
skrzydło drzwiowe bezprzylgowe, system przesuwany standardowy naścienny, LOFT naścienny oraz chowany w ścianę	50,00 (61,50)
skrzydło drzwiowe bezprzylgowe, system przesuwany MAGIC	100,00 (123,00)
skrzydło drzwiowe rewersyjne	250,00 (307,50)
skrzydło drzwiowe bierne do drzwi dwuskrzydłowych (należy uwzględnić dopłatę za ramiak drewniany)	90,00 (110,70)
skrzydło drzwiowe bierne do drzwi dwuskrzydłowych, szerokość S2 mniejsza niż 610 mm (wyłącznie Standard 01; należy uwzględnić dopłatę za ramiak drewniany)	185,00 (227,55)
wzmocnienie pod samozamykacz (dotyczy skrzydeł drzwiowych wypełnionych plastrem miodu)	45,00 (55,35)
felc 20 mm	60,00 (73,80)
zamek trzpieniowy na wkładkę (w ościeżnicy należy uwzględnić dopłatę za zaczep regulowany)	50,00 (61,50)
zamek górny na wkładkę	40,00 (49,20)
zamek trzpieniowy górny na wkładkę (w ościeżnicy należy uwzględnić dopłatę za zaczep regulowany)	40,00 (49,20)
wielopunktowy zamek listwowy (nie dotyczy skrzydła drzwiowego z ościeżnicą DIN, DUALE i ZOS)	390,00 (479,70)
zawiasy regulowane w trzech płaszczyznach 3D (dostępne w komplecie z ościeżnicą wyposażoną w zawiasy 3D)	40,00 (49,20)
wizjer panoramiczny 200°	100,00 (123,00)
uszczelka opadająca	99,00 (121,77)
przygotowanie pod montaż elektrozaczeptu w skrzydle biernym	80,00 (98,40)

MOC PERSONALIZACJI

Model BASIC STANDARD 01 jest dostępny w rozszerzonej gamie kolorystycznej.

DOSTĘPNE KOLORY:

GRUPA PVC



GRUPA CPL

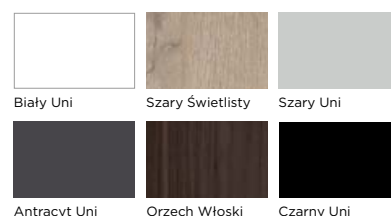

GRUPA CLPL

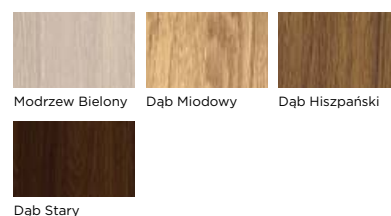

GRUPA FF

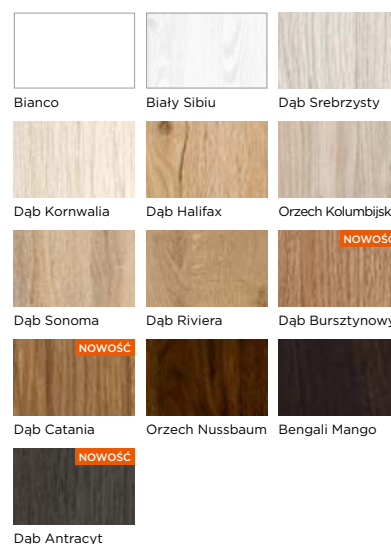

GRUPA LAK

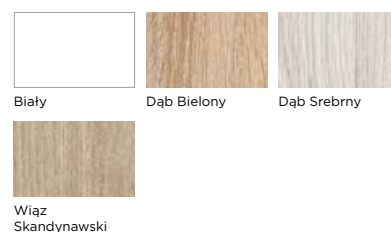

BASIC ASTORIA BLACK

BASIC ASTORIA BLACK, FF Bianco, ościeżnica Czarny Uni, obrzeże Czarny Uni

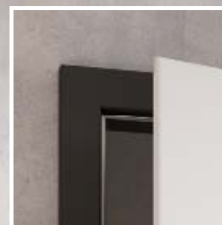

TY WYBIERASZ

Kolor ościeżnicy oraz obrzeża może być taki sam jak skrzydła lub czarny.

RODZAJE WYKOŃCZENIA KRAWĘDZI

OPCJA



Skrzydło przylgowe standardowe



Skrzydło przylgowe SOFT

OPCJA

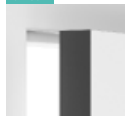

Skrzydło bezprzylgowe standardowe

CENNIK

Grupa kolorystyczna	Szklenie	Cena w zł netto (brutto)
PP	Czarny Lacobel	800,00 (984,00)
CPL	Czarny Lacobel	660,00 (811,80)
CLPL	Czarny Lacobel	650,00 (799,50)
FF	Czarny Lacobel	565,00 (694,95)

Moc personalizacji

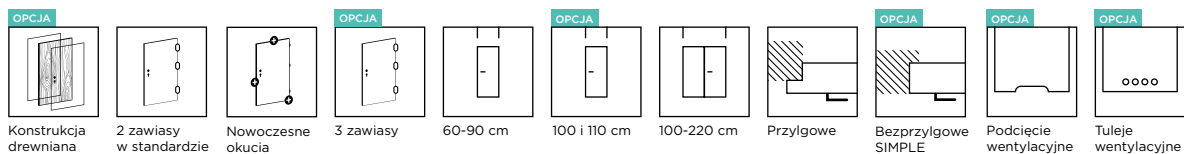

DOSTĘPNE SZEROKOŚCI

- 60, 70, 80, 90, inne rozmiary dostępne za dopłatą

KONSTRUKCJA

- ramiak MDF (ramiak drewniany dostępny za dopłatą)
- wypełnienie: stabilizująca warstwa „plaster miodu”
- powierzchnia z płyty HDF o grubości 6 mm
- rodzaj wykończenia krawędzi: SOFT w kolorze czarnym (istnieje możliwość zamiany na wykończenie standardowe w kolorze dopasowanym do koloru powierzchni skrzydła lub czarnym, bez dopłaty).

WYPOSAŻENIE

- szyba Lacobel czarna
- zamek wpuszczany na klucz (możliwość zmiany na zamek z blokadą, na wkładkę patentową lub bez dolnego otworu)
- zawiasy czarne, czopowe wkręcane, 2 szt. (3 szt. w skrzydle drzwiowym 90). W standardzie montowane są zawiasy BRILLIANT. Możliwość wymiany koloru na inny dostępny, bez dopłaty.

WARIANTY OŚCIEŻNIC

- stała: MDF
- regulowana: DIN

OPCJE ZA DOPLATĄ

Produkt występuje w normie polskiej. Skrót do wysokości typowej dla normy czeskiej i słowackiej wykonywany jest bez dopłaty (dotyczy systemu przylgowego i bezprzylgowego).

NIETYPOWA SZEROKOŚĆ	DOPLATA
szerokość 100 i 110	70,00 (86,10)
węższe do 5 mm	70,00 (86,10)
węższe powyżej 5 mm	95,00 (116,85)
szersze	95,00 (116,85)

NIETYPOWA WYSOKOŚĆ	DOPLATA
krótsze do 60 mm	50,00 (61,50)
krótsze powyżej 60 mm	60,00 (73,80)
dłuższe do 10 mm	60,00 (73,80)
dłuższe od 11 mm do 450 mm	140,00 (172,20)
dotądki zawias (wymagany dla skrzydeł drzwiowych: 110, dłuższych od 110 mm do 450 mm)	20,00 (24,60)
dotądki zawias w systemie bezprzylgowym SIMPLE (wymagany dla skrzydeł drzwiowych dłuższych od 110 mm do 450 mm)	90,00 (110,70)
zmiana położenia zamka (zalecana dla drzwi o nietypowej wysokości)	70,00 (86,10)

WENTYLACJA	DOPLATA
podcięcie wentylacyjne	30,00 (36,90)
tuleje wentylacyjne metalowe w kolorze nikiel lub brąz (szt.) (nie występują w rozmiarze 60)	30,00 (36,90)

INNE	DOPLATA
ramiak drewniany	50,00 (61,50)
skrzydło drzwiowe, system CONTRAST ABS	70,00 (86,10)
skrzydło drzwiowe bezprzylgowe, system SIMPLE	200,00 (246,00)
skrzydło drzwiowe bezprzylgowe, system przesuwny standardowy naścienny, LOFT naścienny oraz chowany w ścianę	50,00 (61,50)
skrzydło drzwiowe bezprzylgowe, system przesuwny MAGIC	100,00 (123,00)
skrzydło drzwiowe rewersyjne	250,00 (307,50)
skrzydło drzwiowe bierne do drzwi dwuskrzydłowych (należy uwzględnić dopłatę za ramiak drewniany)	90,00 (110,70)
felc 20 mm	60,00 (73,80)
uszczelka opadająca	99,00 (121,77)

DOSTĘPNE KOLORY:

GRUPA PP

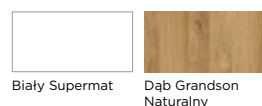

GRUPA CPL

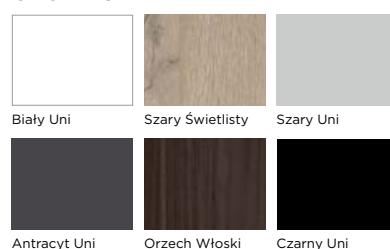

GRUPA CLPL

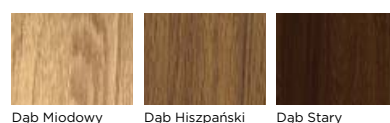

GRUPA FF

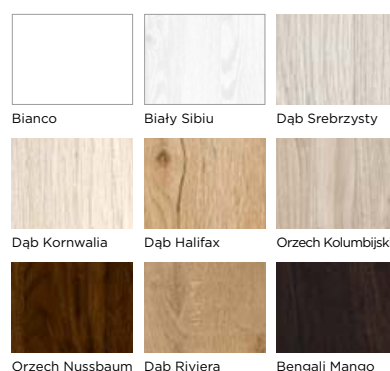

BASIC ASTORIA GOLD

BASIC ASTORIA GOLD, FF Bengali Mango, ościeżnica Bengali Mango, obrzeże Bengali Mango



RODZAJE WYKOŃCZENIA KRAWĘDZI

OPCJA



Skrzydło przylgowe standardowe



Skrzydło przylgowe SOFT

OPCJA



Skrzydło bezprzylgowe standardowe

CENNIK

Grupa kolorystyczna	Szklenie	Cena w zł netto (brutto)
PP	Złoty Lacobel	880,00 (1082,40)
CPL	Złoty Lacobel	730,00 (897,90)
FF	Złoty Lacobel	640,00 (787,20)

Moc personalizacji

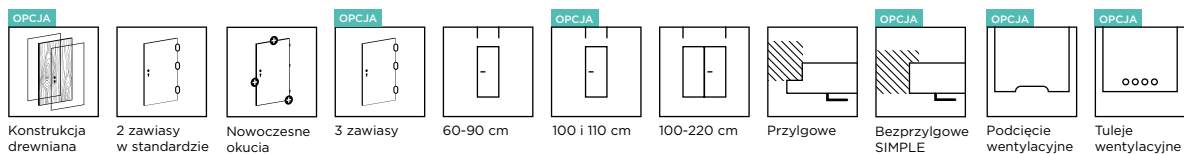

DOSTĘPNE SZEROKOŚCI

- 60, 70, 80, 90, inne rozmiary dostępne za dopłatą

KONSTRUKCJA

- ramiak MDF (ramiak drewniany dostępny za dopłatą)
- wypełnienie: stabilizująca warstwa „plaster miodu”
- powierzchnia z płyty HDF o grubości 6 mm
- rodzaj wykończenia krawędzi: SOFT w kolorze czarnym (istnieje możliwość zamiany na wykończenie standardowe w kolorze dopasowanym do koloru powierzchni skrzydła lub czarnym, bez dopłaty).

WYPOSAŻENIE

- szyba Lacobel złota
- zamek wpuszczany na klucz (możliwość zmiany na zamek z blokadą, na wkładkę patentową lub bez dolnego otworu)
- zawiasy złote, czopowe wkręcane, 2 szt. (3 szt. w skrzydle drzwiowym 90). W standardzie montowane są zawiasy BRILLIANT. Możliwość wymiany koloru na inny dostępny, bez dopłaty.

WARIANTY OŚCIEŻNIC

- stała: MDF
- regulowana: DIN

OPCJE ZA DOPLATĄ

Produkt występuje w normie polskiej. Skrót do wysokości typowej dla normy czeskiej i słowackiej wykonywany jest bez dopłaty (dotyczy systemu przylgowego i bezprzylgowego).

NIETYPOWA SZEROKOŚĆ	DOPLATA
szerokość 100 i 110	70,00 (86,10)
węższe do 5 mm	70,00 (86,10)
węższe powyżej 5 mm	95,00 (116,85)
szersze	95,00 (116,85)

NIETYPOWA WYSOKOŚĆ	DOPLATA
krótsze do 60 mm	50,00 (61,50)
krótsze powyżej 60 mm	60,00 (73,80)
dłuższe do 10 mm	60,00 (73,80)
dłuższe od 11 mm do 450 mm	140,00 (172,20)
dotatkowy zawias (wymagany dla skrzydeł drzwiowych: 110, dłuższych od 110 mm do 450 mm)	20,00 (24,60)
dotatkowy zawias w systemie bezprzylgowym SIMPLE (wymagany dla skrzydeł drzwiowych dłuższych od 110 mm do 450 mm)	90,00 (110,70)
zmiana położenia zamka (zalecana dla drzwi o nietypowej wysokości)	70,00 (86,10)

WENTYLACJA	DOPLATA
podcięcie wentylacyjne	30,00 (36,90)
tuleje wentylacyjne metalowe w kolorze nikiel lub brąz (szt.) (nie występują w rozmiarze 60)	30,00 (36,90)

INNE	DOPLATA
ramiak drewniany	50,00 (61,50)
skrzydło drzwiowe, system CONTRAST ABS	70,00 (86,10)
skrzydło drzwiowe bezprzylgowe, system SIMPLE	200,00 (246,00)
skrzydło drzwiowe bezprzylgowe, system przesuwany standardowy naścienny, LOFT naścienny oraz chowany w ścianę	50,00 (61,50)
skrzydło drzwiowe bezprzylgowe, system przesuwany MAGIC	100,00 (123,00)
skrzydło drzwiowe rewersyjne	250,00 (307,50)
skrzydło drzwiowe bierne do drzwi dwuskrzydłowych (należy uwzględnić dopłatę za ramiak drewniany)	90,00 (110,70)
felc 20 mm	60,00 (73,80)
uszczelka opadająca	99,00 (121,77)

DOSTĘPNE KOLORY:

GRUPA PP

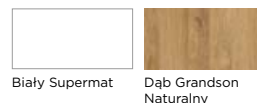

GRUPA CPL



GRUPA FF

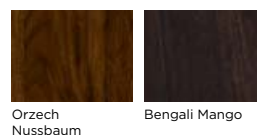

BASIC ASTORIA WHITE

BASIC ASTORIA WHITE, CPL biały Uni, ościeżnica CPL biały Uni, obrzeże CPL biały Uni



TY WYBIERASZ

Kolor ościeżnicy oraz obrzeża może być taki sam jak skrzydła lub czarny.

RODZAJE WYKOŃCZENIA KRAWĘDZI

OPCJA



Skrzydło przylgowe standardowe



Skrzydło przylgowe SOFT

OPCJA

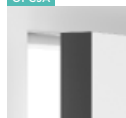

Skrzydło bezprzylgowe standardowe

CENNIK

Grupa kolorystyczna	Szklenie	Cena w zł netto (brutto)
PP	Biały Lacobel	880,00 (1082,40)
CPL	Biały Lacobel	730,00 (897,90)
CLPL	Biały Lacobel	720,00 (885,60)
FF	Biały Lacobel	640,00 (787,20)

Moc personalizacji

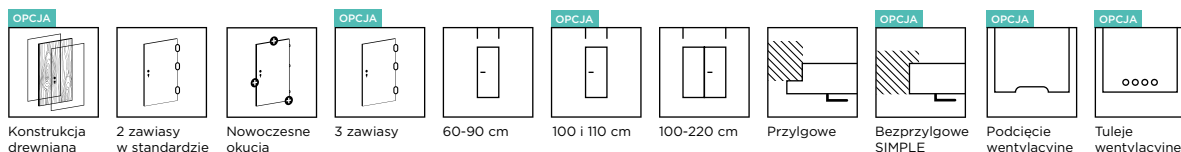

DOSTĘPNE SZEROKOŚCI

- 60, 70, 80, 90, inne rozmiary dostępne za dopłatą

KONSTRUKCJA

- ramiak MDF (ramiak drewniany dostępny za dopłatą)
- wypełnienie: stabilizująca warstwa „plaster miodu”
- powierzchnia z płyty HDF o grubości 6 mm
- rodzaj wykończenia krawędzi: SOFT w kolorze białym (istnieje możliwość zamiany na wykończenie standardowe w kolorze dopasowanym do koloru powierzchni skrzydła lub czarnym, bez dopłaty).

WYPOSAŻENIE

- szyba Lacobel biała
- zamek wpuszczany na klucz (możliwość zmiany na zamek z blokadą, na wkładkę patentową lub bez dolnego otworu)
- zawiasy białe, czopowe wkręcane, 2 szt. (3 szt. w skrzydle drzwiowym 90). W standardzie montowane są zawiasy BRILLIANT. Możliwość wymiany koloru na inny dostępny, bez dopłaty.

WARIANTY OŚCIEŻNIC

- stała: MDF
- regulowana: DIN

OPCJE ZA DOPŁATĄ

Produkt występuje w normie polskiej. Skrót do wysokości typowej dla normy czeskiej i słowackiej wykonywany jest bez dopłaty (dotyczy systemu przylgowego i bezprzylgowego).

NIETYPOWA SZEROKOŚĆ	DOPLATA
szerokość 100 i 110	70,00 (86,10)
węższe do 5 mm	70,00 (86,10)
węższe powyżej 5 mm	95,00 (116,85)
szersze	95,00 (116,85)

NIETYPOWA WYSOKOŚĆ	DOPLATA
krótsze do 60 mm	50,00 (61,50)
krótsze powyżej 60 mm	60,00 (73,80)
dłuższe do 10 mm	60,00 (73,80)
dłuższe od 11 mm do 450 mm	140,00 (172,20)
dotądowy zawias (wymagany dla skrzydeł drzwiowych: 110, dłuższych od 110 mm do 450 mm)	20,00 (24,60)
dotądowy zawias w systemie bezprzylgowym SIMPLE (wymagany dla skrzydeł drzwiowych dłuższych od 110 mm do 450 mm)	90,00 (110,70)
zmiana położenia zamka (zalecana dla drzwi o nietypowej wysokości)	70,00 (86,10)

WENTYLACJA	DOPLATA
podcięcie wentylacyjne	30,00 (36,90)
tuleje wentylacyjne metalowe w kolorze nikiel lub brąz (szt.) (nie występują w rozmiarze 60)	30,00 (36,90)

INNE	DOPLATA
ramiak drewniany	50,00 (61,50)
skrzydło drzwiowe, system CONTRAST ABS	70,00 (86,10)
skrzydło drzwiowe bezprzylgowe, system SIMPLE	200,00 (246,00)
skrzydło drzwiowe bezprzylgowe, system przesuwny standardowy naścienny, LOFT naścienny oraz chowany w ścianę	50,00 (61,50)
skrzydło drzwiowe bezprzylgowe, system przesuwny MAGIC	100,00 (123,00)
skrzydło drzwiowe rewersyjne	250,00 (307,50)
skrzydło drzwiowe bierne do drzwi dwuskrzydłowych (należy uwzględnić dopłatę za ramiak drewniany)	90,00 (110,70)
felc 20 mm	60,00 (73,80)
uszczelka opadająca	99,00 (121,77)

DOSTĘPNE KOLORY:

GRUPA PP

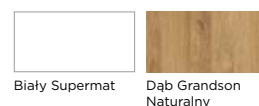

GRUPA CPL

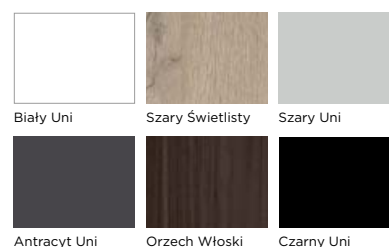

GRUPA CLPL

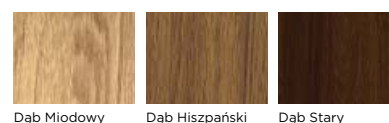

GRUPA FF

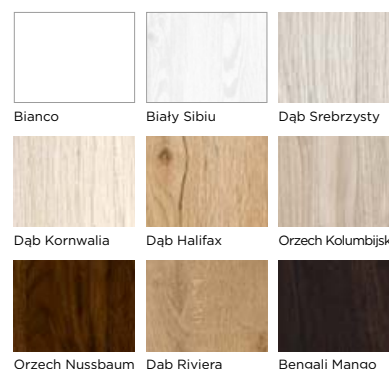



BASIC PRESTON 01, FF Dąb Kornwallia



CENNIK

Grupa kolorystyczna	Szklenie	Cena w zł netto (brutto)
CPL	Satyna VSG 2.2.1	1045,00 (1285,35)
CLPL	Satyna VSG 2.2.1	1035,00 (1273,05)
FF	Satyna VSG 2.2.1	953,00 (1172,19)



Elegancka listwa przyszybowa

OPASKA DIN PLUS CLASS

Do drzwi PRESTON polecamy zastosowanie opaski DIN PLUS CLASS, która kształtem nawiązuje do listwy przyszybowej modelu PRESTON. Patrz str. 188.





Wypełnienie płytą pełną



Szyba Satyna VSG 2.2.1



Nowoczesne okucia niklowe



System ramkowy



Konstrukcja drewniana



3 zawiasy



60-90 cm

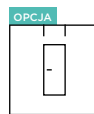

100 i 110 cm



100-220 cm



Przylgowe

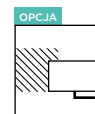

Bezprzylgowe SIMPLE

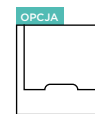

Podcięcie wentylacyjne

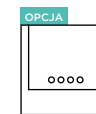

Tuleje wentylacyjne

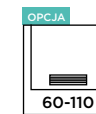

Kratka wentylacyjna

DOSTĘPNE SZEROKOŚCI

- 60, 70, 80, 90, inne rozmiary dostępne za dopłatą

KONSTRUKCJA

- ramiak drewniany
- wypełnienie: płyta pełna
- powierzchnia z płyty HDF o grubości 3 mm

WYPOSAŻENIE

- szyba Satyna VSG 2.2.1 obustronnie gładka
- zamek wpuszczany na klucz (możliwość zmiany na zamek z blokadą, na wkładkę patentową lub bez dolnego otworu)
- zawiasy czopowe wkręcane, 3 szt.

WARIANTY OŚCIEŻNIC

- stała: drewniana i MDF
- regulowana: DIN, DUALE, ZOS

OPCJE ZA DOPLATĄ

Produkt występuje w normie polskiej, czeskiej i słowackiej. Rozmiary nietypowe występują w ramach normy polskiej.

NIETYPOWA SZEROKOŚĆ

NIETYPOWA SZEROKOŚĆ	DOPLATA
szerokość 100 i 110	70,00 (86,10)
węższe do 5 mm	70,00 (86,10)
węższe powyżej 5 mm	95,00 (116,85)
szersze	95,00 (116,85)

NIETYPOWA WYSOKOŚĆ

NIETYPOWA WYSOKOŚĆ	DOPLATA
krótsze do 60 mm	50,00 (61,50)
krótsze powyżej 60 mm	60,00 (73,80)
dłuższe do 10 mm	60,00 (73,80)
dłuższe od 11 mm do 450 mm	140,00 (172,20)
dotychczasowy zawias (wymagany dla skrzydeł drzwiowych: 110, dłuższych od 110 mm do 450 mm)	20,00 (24,60)
dotychczasowy zawias w systemie bezprzylgowym SIMPLE (wymagany dla skrzydeł drzwiowych dłuższych od 110 mm do 450 mm)	90,00 (110,70)
zmiana położenia zamka (zalecana dla drzwi o nietypowej wysokości)	70,00 (86,10)
modyfikacja modelu związana z nietypową wysokością skrzydła drzwiowego	50,00 (61,50)

WENTYLACJA

WENTYLACJA	DOPLATA
podcięcie wentylacyjne	30,00 (36,90)
tuleje wentylacyjne metalowe w kolorze nikiel lub brąz (szt.)	30,00 (36,90)
kratka wentylacyjna z tworzywa	40,00 (49,20)
kratka wentylacyjna z tworzywa w kolorze srebrny mat	60,00 (73,80)
kratka wentylacyjna ze stali nierdzewnej	240,00 (295,20)

INNE

INNE	DOPLATA
skrzydło drzwiowe, system CONTRAST	55,00 (67,65)
skrzydło drzwiowe, system CONTRAST ABS	70,00 (86,10)
skrzydło drzwiowe bezprzylgowe, system SIMPLE	200,00 (246,00)
skrzydło drzwiowe bezprzylgowe, system przesuwny standardowy naścienny oraz LOFT naścienny	50,00 (61,50)
skrzydło drzwiowe bezprzylgowe, system przesuwny MAGIC	100,00 (123,00)
skrzydło drzwiowe rewersyjne	250,00 (307,50)
skrzydło drzwiowe bierne do drzwi dwuskrzydłowych (minimalna szerokość PRESTON: S2=610mm, mniejszy wymiar dostępny wyłącznie jako STANDARD 01)	90,00 (110,70)
felc 20 mm	60,00 (73,80)

DOSTĘPNE KOLORY:

GRUPA CPL



Szary Świetlisty

Szary Uni

Antracyt Uni



Orzech Włoski

Czarny Uni

GRUPA CLPL



Modrzew Bielony

Dąb Miodowy

Dąb Hiszpański



Dąb Stary

GRUPA FF



Biały Sibiu

Dąb Srebrzysty

Dąb Kornwalia



Dąb Halifax

Orzech Kolumbijski

Dąb Riviera

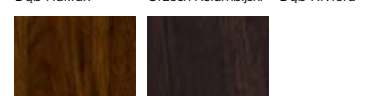

Orzech Nussbaum

Bengali Mango



SARA 01
PVC Biały Struktura



01 02 03 04

CENNIK

Grupa kolorystyczna	Szklenie	Cena w zł netto (brutto)			
		Typ 01	Typ 02	Typ 03	Typ 04
PVC	Satin deco, Chinchila	630,00	740,00	820,00	990,00
	lub Przezroczysta	(774,90)	(910,20)	(1008,60)	(1217,70)

DOPLATA ZA ZMIANĘ SZKLENIA

	Typ 01	Typ 02	Typ 03	Typ 04
Lacomat* lub Satin lines	-	46,00 (56,58)	173,00 (212,79)	253,00 (311,19)

DOSTĘPNE SZEROKOŚCI

- 60, 70, 80, 90, inne rozmiary dostępne za dopłatą
- maksymalna szerokość całkowita skrzydła drzwiowego: 944 mm

KONSTRUKCJA

- ramiak drewniany
- wypełnienie: stabilizująca warstwa „plaster miodu”
- powierzchnia z płyty HDF o grubości 3 mm

WYPOSAŻENIE

- szyba Satin deco o grubości 4 mm
- zamek wpuszczany na klucz (możliwość zmiany na zamek z blokadą lub na wkładkę patentową)
- zawiasy czopowe wkręcane, 2 szt. (3 szt. w skrzydle drzwiowym 90)

WARIANTY OŚCIEŻNIC

- stała: drewniana i MDF
- regulowana: DIN, DUALE, ZOS

DOSTĘPNE KOLORY:

GRUPA PVC



Biały Struktura Dąb Grandson Naturalny

OPCJE ZA DOPLATĄ

Produkt występuje w normie polskiej, czeskiej i słowackiej. Rozmiary nietypowe występują w ramach normy polskiej.

NIETYPOWA SZEROKOŚĆ	DOPLATA
węższe do 5 mm	70,00 (86,10)
węższe od 6 mm do 10 mm	95,00 (116,85)
NIETYPOWA WYSOKOŚĆ	
krótsze do 60 mm	50,00 (61,50)
krótsze od 61 mm do 140 mm	60,00 (73,80)
dłuższe do 10 mm	60,00 (73,80)
dotatkowy zawias	20,00 (24,60)
zmiana położenia zamka (zalecana dla drzwi o nietypowej wysokości)	70,00 (86,10)
WENTYLACJA	
podcięcie wentylacyjne	30,00 (36,90)
tuleje wentylacyjne z tworzywa (kpl.)	20,00 (24,60)
tuleje wentylacyjne metalowe w kolorze nikiel lub brąz (szt.)	30,00 (36,90)
kratka wentylacyjna z tworzywa	40,00 (49,20)
kratka wentylacyjna z tworzywa w kolorze srebrny mat	60,00 (73,80)
kratka wentylacyjna ze stali nierdzewnej	240,00 (295,20)
INNE	
wypełnienie płytą pełną (należy uwzględnić opłatę za dodatkowy zawias)	250,00 (307,50)
skrzydło drzwiowe, system CONTRAST	55,00 (67,65)
skrzydło drzwiowe, system CONTRAST ABS	70,00 (86,10)
skrzydło drzwiowe bezprzylgowe, system SIMPLE	200,00 (246,00)
skrzydło drzwiowe bezprzylgowe, system przesuwany MAGIC	100,00 (123,00)
skrzydło drzwiowe rewersyjne	250,00 (307,50)
skrzydło drzwiowe bierne do drzwi dwuskrzydłowych (minimalna szerokość SARA: S2=610mm)	90,00 (110,70)
wzmocnienie pod samozamykacz	45,00 (55,35)
felc 20 mm	60,00 (73,80)
zamek trzpieniowy na wkładkę (w ościeżnicy należy uwzględnić dopłatę za zaczepek regulowany)	50,00 (61,50)
zamek górny na wkładkę	40,00 (49,20)
zamek trzpieniowy górny na wkładkę (w ościeżnicy należy uwzględnić dopłatę za zaczepek regulowany)	40,00 (49,20)
wielopunktowy zamek listwowy (nie dotyczy skrzydła drzwiowego z ościeżnicą DIN, DUALE i ZOS)	390,00 (479,70)
zawiasy regulowane w trzech płaszczyznach 3D (dostępne w komplecie z ościeżnicą wyposażoną w zawiasy 3D)	40,00 (49,20)
wizjer panoramiczny 200°	100,00 (123,00)
uszczelka opadająca	99,00 (121,77)

* do wyczerpania zapasów



Jakość premium w standardzie

BASIC ANATOLIA



ANATOLIA 03
PVC Biały Struktura



01 02 03 04

CENNIK

Grupa kolorystyczna	Szklenie*	Cena w zł netto (brutto)			
		Typ 01	Typ 02	Typ 03	Typ 04
PVC	Kora biała, Chinchila lub Przezroczysta	630,00 (774,90)	740,00 (910,20)	820,00 (1008,60)	990,00 (1217,70)

DOPEŁATA ZA ZMIANĘ SZKLENIA

	Typ 01	Typ 02	Typ 03	Typ 04
Satin deco	-	35,00 (43,05)	110,00 (135,30)	173,00 (212,79)
Lacomat* lub Satin lines	-	46,00 (56,58)	173,00 (212,79)	253,00 (311,19)

*Standardowo skrzydło drzwiowe szklone szybą Kora biała.

DOSTĘPNE SZEROKOŚCI

- 60, 70, 80, 90, inne rozmiary dostępne za dopłatą
- maksymalna szerokość całkowita skrzydła drzwiowego: 944 mm

KONSTRUKCJA

- ramiak drewniany
- wypełnienie: stabilizująca warstwa „plaster miodu”
- powierzchnia z płyty HDF o grub. 3 mm

WYPOSAŻENIE

- szyba Kora biała o grubości 4 mm
- zamek wpuszczany na klucz (możliwość zmiany na zamek z blokadą lub na wkładkę patentową)
- zawiasy czopowe wkręcane, 2 szt. (3 szt. w skrzydle drzwiowym 90)

WARIANTY OŚCIEŻNIC

- stała: drewniana i MDF
- regulowana: DIN, DUALE, ZOS

DOSTĘPNE KOLORY:

GRUPA PVC



Biały Struktura Szary Supermat**



Dąb Grandson Naturalny

OPCJE ZA DOPEŁATĄ

Produkt występuje w normie polskiej, czeskiej i słowackiej. Rozmiary nietypowe występują w ramach normy polskiej.

NIETYPOWA SZEROKOŚĆ	DOPEŁATA
węższe do 5 mm	70,00 (86,10)
węższe od 6 mm do 10 mm	95,00 (116,85)

NIETYPOWA WYSOKOŚĆ	DOPEŁATA
krótsze do 60 mm	50,00 (61,50)
krótsze od 61 mm do 140 mm	60,00 (73,80)
dłuższe do 10 mm	60,00 (73,80)
dotłoczenie zawias	20,00 (24,60)
zmiana położenia zamka (zalecana dla drzwi o nietypowej wysokości)	70,00 (86,10)

WENTYLACJA	DOPEŁATA
podcięcie wentylacyjne	30,00 (36,90)
tuleje wentylacyjne z tworzywa (kpl.)	20,00 (24,60)
tuleje wentylacyjne metalowe w kolorze nikiel lub brąz (szt.)	30,00 (36,90)
kratka wentylacyjna z tworzywa	40,00 (49,20)
kratka wentylacyjna z tworzywa w kolorze srebrny mat	60,00 (73,80)
kratka wentylacyjna ze stali nierdzewnej	240,00 (295,20)

INNE	DOPEŁATA
wypełnienie płytą pełną (należy uwzględnić opłatę za dodatkowy zawias)	250,00 (307,50)
skrzydło drzwiowe, system CONTRAST	55,00 (67,65)
skrzydło drzwiowe, system CONTRAST ABS	70,00 (86,10)
skrzydło drzwiowe bezprzylgowe, system SIMPLE	200,00 (246,00)
skrzydło drzwiowe bezprzylgowe, system przesuwany MAGIC	100,00 (123,00)
skrzydło drzwiowe rewersyjne	250,00 (307,50)
skrzydło drzwiowe bierne do drzwi dwuskrzydłowych (minimalna szerokość ANATOLIA: S2=610mm)	90,00 (110,70)
wzmocnienie pod samozamykacz	45,00 (55,35)
felc 20 mm	60,00 (73,80)
zamek trzpieniowy na wkładkę (w ościeżnicy należy uwzględnić dopłatę za zaczep regulowany)	50,00 (61,50)
zamek górny na wkładkę	40,00 (49,20)
zamek trzpieniowy górny na wkładkę (w ościeżnicy należy uwzględnić dopłatę za zaczep regulowany)	40,00 (49,20)
wielopunktowy zamek listwowy (nie dotyczy skrzydła drzwiowego z ościeżnicą DIN, DUALE i ZOS)	390,00 (479,70)
zawiasy regulowane w trzech płaszczyznach 3D (dostępne w komplecie z ościeżnicą wyposażoną w zawiasy 3D)	40,00 (49,20)
wizjer panoramiczny 200°	100,00 (123,00)
uszczelka opadająca	99,00 (121,77)

** kolor PVC Szary Supermat dostępny wyłącznie w wersji ANATOLIA 01

* do wyczerpania zapasów

CECHY WSPÓLNE KOLEKCJI **BASIC**

BASIC DALLAS 4/4, FF Dąb Riviera



DOSTĘPNE SZEROKOŚCI

- 60, 70, 80, 90, inne rozmiary dostępne za dopłatą

KONSTRUKCJA

- ramiak MDF (ramiak drewniany dostępny za dopłatą)
- wypełnienie: stabilizująca warstwa „plaster miodu”
- powierzchnia z płyty HDF o grubości 3 mm

WARIANTY OŚCIEŻNIC

- stała: drewniana i MDF
- regulowana: DIN, DUALE, ZOS
- stalowe: stała, kątowna – duża, regulowana

WYPOSAŻENIE

- szyba: Satin deco gr. 4 mm, w modelu PRESTON szyba Satyna VSG 2.2.1, w modelu ANATOLIA, CLASSIC i STANDARD szyba Kora biała, w modelu MADRYT i MACADI-3 szyba Satin macadi, w modelu SAPPORO szyba Satin sapporo
- zamek wpuszczany na klucz (możliwość zmiany na zamek z blokadą, na wkładkę patentową lub bez dolnego otworu)
- zawiasy czopowe wkręcane, 2 szt. (3 szt. w skrzydle drzwiowym 90 oraz w modelu PRESTON)

CECHY WSPÓLNE KOLEKCJI **BASIC**

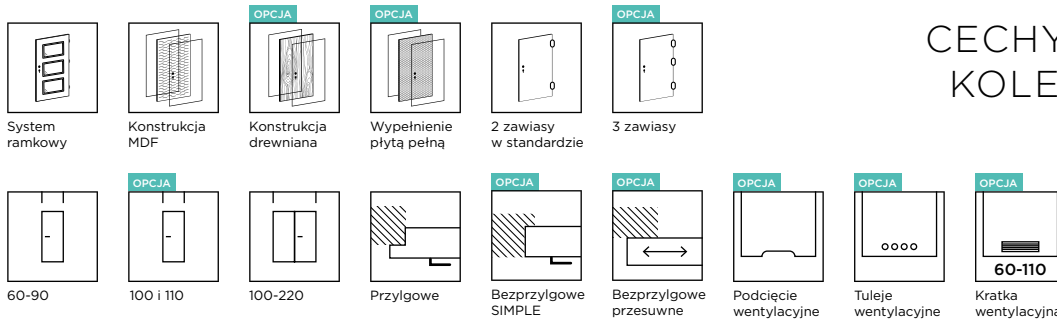

OPCJE ZA DOPLATĄ

Produkt występuje w normie polskiej, czeskiej i słowackiej. Rozmiary nietypowe występują w ramach normy polskiej.

NIETYPOWA SZEROKOŚĆ	DOPLATA
szerokość 100 i 110	70,00 (86,10)
węższe do 5 mm	70,00 (86,10)
węższe powyżej 5 mm	95,00 (116,85)
szersze	95,00 (116,85)
NIETYPOWA WYSOKOŚĆ	DOPLATA
krótsze do 60 mm	50,00 (61,50)
krótsze powyżej 60 mm	60,00 (73,80)
dłuższe do 10 mm	60,00 (73,80)
dłuższe od 11 mm do 450 mm (nie dotyczy grupy kolorystycznej LAK)	140,00 (172,20)
dotłaczony zawias (wymagany dla skrzydeł drzewiowych: 110, wypełnionych płytą pełną, dłuższych od 110 mm do 450 mm)	20,00 (24,60)
dotłaczony zawias w systemie bezprzylgowym SIMPLE (wymagany dla skrzydeł drzewiowych dłuższych od 110 mm do 450 mm)	90,00 (110,70)
zmiana położenia zamka (zalecana dla drzwi o nietypowej wysokości)	70,00 (86,10)
modyfikacja modelu związana z nietypową wysokością skrzydła drzewiowego	50,00 (61,50)
WENTYLACJA	DOPLATA
podcięcie wentylacyjne	30,00 (36,90)
tuleje wentylacyjne z tworzywa (kpl.)	20,00 (24,60)
tuleje wentylacyjne metalowe w kolorze nikiel lub brąz (szt.)	30,00 (36,90)
kratka wentylacyjna z tworzywa	40,00 (49,20)
kratka wentylacyjna z tworzywa w kolorze srebrny mat	60,00 (73,80)
kratka wentylacyjna ze stali nierdzewnej	240,00 (295,20)
INNE	DOPLATA
ramiak drewniany	50,00 (61,50)
wypełnienie płytą pełną (należy uwzględnić dopłatę za dodatkowy zawias)	120,00 (147,60)
skrzydło drzewiowe dwukolorowe	50,00%
skrzydło drzewiowe, system CONTRAST	55,00 (67,65)
skrzydło drzewiowe, system CONTRAST ABS	70,00 (86,10)
skrzydło drzewiowe bezprzylgowe, system SIMPLE	200,00 (246,00)
skrzydło drzewiowe bezprzylgowe, system przesuwny standardowy naścienny, LOFT naścienny oraz chowany w ścianę	50,00 (61,50)
skrzydło drzewiowe bezprzylgowe, system przesuwny MAGIC	100,00 (123,00)
skrzydło drzewiowe rewersyjne	250,00 (307,50)
skrzydło drzewiowe bierne do drzwi dwuskrzydłowych (należy uwzględnić dopłatę za ramiak drewniany)	90,00 (110,70)
skrzydło drzewiowe bierne do drzwi dwuskrzydłowych, szerokość S2 mniejsza niż 610 mm (wyłącznie Standard 01; należy uwzględnić dopłatę za ramiak drewniany)	185,00 (227,55)
wzmocnienie pod samozamykacz (dotyczy skrzydeł drzewiowych wypełnionych plastrem miodu)	45,00 (55,35)
felc 20 mm	60,00 (73,80)
zamek trzpieniowy na wkładkę (w ościeżnicy należy uwzględnić dopłatę za zaczep regulowany)	50,00 (61,50)
zamek górny na wkładkę	40,00 (49,20)
zamek trzpieniowy górny na wkładkę (w ościeżnicy należy uwzględnić dopłatę za zaczep regulowany)	40,00 (49,20)
wielopunktowy zamek listwowy (nie dotyczy skrzydła drzewiowego z ościeżnicą DIN, DUALE i ZOS)	390,00 (479,70)
zawiasy regulowane w trzech płaszczyznach 3D (dostępne w komplecie z ościeżnicą wyposażoną w zawiasy 3D)	40,00 (49,20)
wizjer panoramiczny 200°	100,00 (123,00)
uszczelka opadająca	99,00 (121,77)
przygotowanie pod montaż elektrozaczełu w skrzydle biernym	80,00 (98,40)

DOSTĘPNE KOLORY:

GRUPA CPL



GRUPA FF

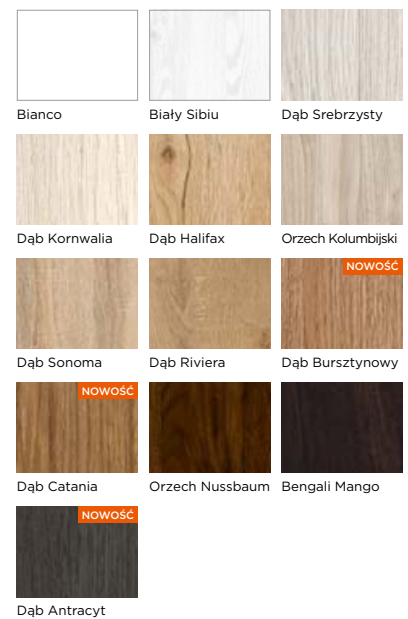

GRUPA LAK

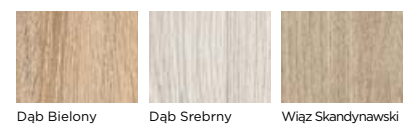

* Kolory dostępne w modelach Manhattan, Flavio, Boston i Classic

BASIC MANHATTAN

Opis, dostępne kolory oraz tabela dopłat kolekcji BASIC znajduje się na str. 114-115.
Drzwi dostępne również w kolorach CPL Biały Uni, CPL Szary Uni, CPL Antracyt Uni.



MANHATTAN 4/4
FF Dąb Halifax



0/4 1/4 2/4 3/4 4/4

CENNIK

Grupa kolorystyczna	Szklenie	Cena w zł netto (brutto)
CPL	Satin deco, Chinchila lub Przezroczysta	705,00 (867,15)
FF	Satin deco, Chinchila lub Przezroczysta	612,00 (752,76)
LAK	Satin deco, Chinchila lub Przezroczysta	546,00 (671,58)

DOPLATA ZA ZMIANĘ SZKLENIA

	Typ 1/4	Typ 2/4	Typ 3/4	Typ 4/4
Lacomat* lub Satin lines	58,00 (71,34)	116,00 (142,68)	174,00 (214,02)	232,00 (285,36)

BASIC FLAVIO

Opis, dostępne kolory oraz tabela dopłat kolekcji BASIC znajduje się na str. 114-115.
Drzwi dostępne również w kolorach CPL Biały Uni, CPL Szary Uni, CPL Antracyt Uni.



FLAVIO 03
FF Dąb Kornwalia



01 02 03

CENNIK

Grupa kolorystyczna	Szklenie	Cena w zł netto (brutto)
CPL	Satin deco, Chinchila lub Przezroczysta	520,00 (639,60)
FF	Satin deco, Chinchila lub Przezroczysta	427,00 (525,21)
LAK	Satin deco, Chinchila lub Przezroczysta	362,00 (445,26)

DOPLATA ZA ZMIANĘ SZKLENIA

	Typ 02	Typ 03
Lacomat* lub Satin lines	23,00 (28,29)	52,00 (63,96)

BASIC BOSTON

Opis, dostępne kolory oraz tabela dopłat kolekcji BASIC znajduje się na str. 114-115.
Drzwi dostępne również w kolorach CPL Biały Uni, CPL Szary Uni, CPL Antracyt Uni.



BOSTON 05
LAK Wiąz Skandynawski



01 02 03 04 05 06

CENNIK

Grupa kolorystyczna	Szklenie	Cena w zł netto (brutto)
CPL	Satin deco, Chinchila lub Przezroczysta	635,00 (781,05)
FF	Satin deco, Chinchila lub Przezroczysta	545,00 (670,35)
LAK	Satin deco, Chinchila lub Przezroczysta	480,00 (590,40)

DOPLATA ZA ZMIANĘ SZKLENIA

	Typ 03	Typ 04	Typ 05	Typ 06
Lacomat* lub Satin lines	32,00 (39,36)	65,00 (79,95)	76,00 (93,48)	152,00 (186,96)

Opis, dostępne kolory oraz tabela dopłat kolekcji BASIC znajduje się na str. 114-115.
Drzwi dostępne również w kolorach LAK Biały, CPL Biały Uni, CPL Szary Uni, CPL Antracyt Uni.

BASIC CLASSIC



CLASSIC 03
LAK Biały



01 02 03

CENNIK

Grupa kolorystyczna	Szklenie*	Cena w zł netto (brutto)	
		Typ 01, 03	Typ 02
CPL	Kora biała, Chinchila lub Przezroczysta	580,00 (713,40)	480,00 (590,40)
FF	Kora biała, Chinchila lub Przezroczysta	487,00 (599,01)	389,00 (478,47)
LAK	Kora biała, Chinchila lub Przezroczysta	422,00 (519,06)	324,00 (398,52)

DOPLATA ZA ZMIANĘ SZKLENIA

	Typ 02	Typ 03
Satin deco	35,00 (43,05)	110,00 (135,30)
Lacomat* lub Satin lines	46,00 (56,58)	173,00 (212,79)

*Standardowo skrzydło drzwiowe szklone szybą Kora biała.

BASIC LAMBRO

Opis, dostępne kolory oraz tabela dopłat kolekcji BASIC znajduje się na str. 114-115.



LAMBRO 5/5
FF Dąb Catania



0/5 1/5 2/5 3/5 4/5 5/5

NOWOŚĆ

CENNIK

Grupa kolorystyczna	Szklenie	Cena w zł netto (brutto)
FF	Satin deco, Chinchila lub Przezroczysta	475,00 (584,25)
LAK	Satin deco, Chinchila lub Przezroczysta	409,00 (503,07)

DOPLATA ZA ZMIANĘ SZKLENIA

	Typ 1/5	Typ 2/5	Typ 3/5	Typ 4/5	Typ 5/5
Lacomat* lub Satin lines	46,00 (56,58)	92,00 (113,16)	138,00 (169,74)	184,00 (226,32)	230,00 (282,90)

BASIC CENTUR

Opis, dostępne kolory oraz tabela dopłat kolekcji BASIC znajduje się na str. 114-115.



CENTUR 3/3
FF Dąb Bursztynowy



0/3 1/3 2/3 3/3

NOWOŚĆ

CENNIK

Grupa kolorystyczna	Szklenie	Cena w zł netto (brutto)
FF	Satin deco, Chinchila lub Przezroczysta	418,00 (514,14)
LAK	Satin deco, Chinchila lub Przezroczysta	352,00 (432,96)

DOPLATA ZA ZMIANĘ SZKLENIA

	Typ 1/3	Typ 2/3	Typ 3/3
Lacomat* lub Satin lines	40,00 (49,20)	80,00 (98,40)	120,00 (147,60)

Opis, dostępne kolory oraz tabela dopłat kolekcji BASIC znajduje się na str. 114-115.

BASIC MEDIOLAN

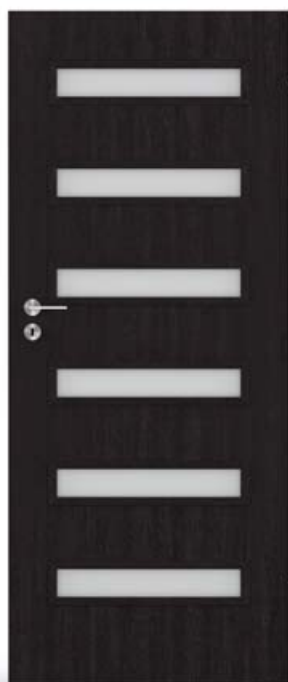

MEDIOLAN 6/6
FF Bengali Mango

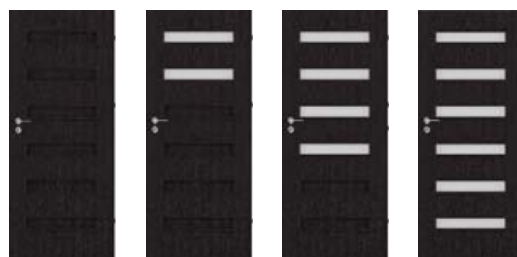

0/6 2/6 4/6 6/6

CENNIK

Grupa kolorystyczna	Szklenie	Cena w zł netto (brutto)
FF	Satin deco, Chinchila lub Przezroczysta	530,00 (651,90)
LAK	Satin deco, Chinchila lub Przezroczysta	464,00 (570,72)

DOPLATA ZA ZMIANĘ SZKLENIA

	Typ 2/6	Typ 4/6	Typ 6/6
Lacomat* lub Satin lines	39,00 (47,97)	78,00 (95,94)	117,00 (143,91)

Opis, dostępne kolory oraz tabela dopłat kolekcji BASIC znajduje się na str. 114-115.

BASIC PESARO



PESARO 5/5
FF Bengali Mango



0/5 1/5 2/5 v1 2/5 v2 3/5 v1 3/5 v2 4/5 5/5

CENNIK

Grupa kolorystyczna	Szklenie	Cena w zł netto (brutto)
FF	Satin deco, Chinchila lub Przezroczysta	624,00 (767,52)
LAK	Satin deco, Chinchila lub Przezroczysta	558,00 (686,34)

DOPLATA ZA ZMIANĘ SZKLENIA

	Typ 1/5	Typ 2/5 v1	Typ 2/5 v2	Typ 3/5 v1	Typ 3/5 v2	Typ 4/5	Typ 5/5
Lacomat* lub Satin lines	58,00 (71,34)	77,00 (94,71)	39,00 (47,97)	135,00 (166,05)	173,00 (212,79)	155,00 (190,65)	210,00 (258,30)

*do wyczerpania zapasów

Kolekcja BASIC

BASIC TRIVENTO

Opis, dostępne kolory oraz tabela dopłat kolekcji BASIC znajduje się na str. 114-115.



TRIVENTO 3/3
LAK Dąb Bielony



0/3 1/3 v1 1/3 v2 2/3 v1 2/3 v2 3/3

CENNIK

Grupa kolorystyczna	Szklenie	Cena w zł netto (brutto)
FF	Satin deco, Chinchila lub Przezroczysta	625,00 (768,75)
LAK	Satin deco, Chinchila lub Przezroczysta	560,00 (688,80)

DOPLATA ZA ZMIANĘ SZKLENIA

	Typ 1/3 v1	Typ 1/3 v2	Typ 2/3 v1	Typ 2/3 v2	Typ 3/3
Lacomat* lub Satin lines	104,00 (127,92)	40,00 (49,20)	145,00 (178,35)	207,00 (254,61)	247,00 (303,81)

BASIC DALLAS

Opis, dostępne kolory oraz tabela dopłat kolekcji BASIC znajduje się na str. 114-115.



DALLAS 4/4
LAK Dąb Bielony



0/4 1/4 2/4 3/4 4/4

CENNIK

Grupa kolorystyczna	Szklenie	Cena w zł netto (brutto)
FF	Satin deco, Chinchila lub Przezroczysta	420,00 (516,60)
LAK	Satin deco, Chinchila lub Przezroczysta	356,00 (437,88)

DOPLATA ZA ZMIANĘ SZKLENIA

	Typ 1/4	Typ 2/4	Typ 3/4	Typ 4/4
Lacomat* lub Satin lines	18,00 (22,14)	36,00 (44,28)	54,00 (66,42)	72,00 (88,56)

Opis, dostępne kolory oraz tabela dopłat kolekcji BASIC znajduje się na str. 114-115.

BASIC MADRYT



MADRYT 3/3
FF Bengali Mango



0/3

1/3

2/3

3/3

CENNIK

Grupa kolorystyczna	Szklenie*	Cena w zł netto (brutto)
FF	Satin macadi, Satin deco, Chinchila lub Przezroczysta	420,00 (516,60)
LAK	Satin macadi, Satin deco, Chinchila lub Przezroczysta	355,00 (436,65)

DOPLATA ZA ZMIANĘ SZKLENIA

	Typ 1/3	Typ 2/3	Typ 3/3
Lacomat* lub Satin lines	32,00 (39,36)	64,00 (78,72)	96,00 (118,08)

*Standardowo skrzydło drzwiowe szklone szybą Satin macadi.

Opis, dostępne kolory oraz tabela dopłat kolekcji BASIC znajduje się na str. 114-115.

BASIC MACADI-3



MACADI-3 3/3
FF Dąb Kornwalia

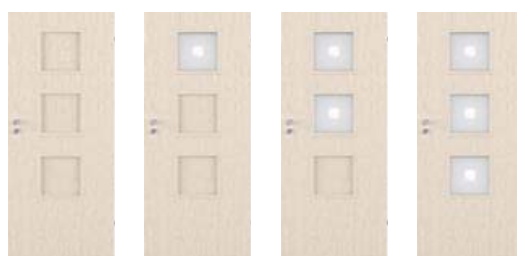

0/3

1/3

2/3

3/3

CENNIK

Grupa kolorystyczna	Szklenie*	Cena w zł netto (brutto)
FF	Satin macadi, Satin deco, Chinchila lub Przezroczysta	420,00 (516,60)
LAK	Satin macadi, Satin deco, Chinchila lub Przezroczysta	355,00 (436,65)

DOPLATA ZA ZMIANĘ SZKLENIA

	Typ 1/3	Typ 2/3	Typ 3/3
Lacomat* lub Satin lines	32,00 (39,36)	64,00 (78,72)	96,00 (118,08)

*Standardowo skrzydło drzwiowe szklone szybą Satin macadi.

*do wyczerpania zapasów

Kolekcja BASIC

BASIC CARSON

Opis, dostępne kolory oraz tabela dopłat kolekcji BASIC znajduje się na str. 114-115.



CARSON 04
LAK Dąb Bielony



01 02 03 04 05 06 07

CENNIK

Grupa kolorystyczna	Szklenie	Cena w zł netto (brutto)	
		Typy 01, 02, 03, 04, 05	Typy 06, 07
FF	Satin deco, Chinchila lub Przezroczysta	459,00 (564,57)	665,00 (817,95)
LAK	Satin deco, Chinchila lub Przezroczysta	394,00 (484,62)	595,00 (731,85)

DOPLATA ZA ZMIANĘ SZKLENIA

	Typ 03	Typy 04, 05	Typy 06, 07
Lacomat*	35,00	104,00	253,00
lub Satin lines	(43,05)	(127,92)	(311,19)

BASIC PANAMA

Opis, dostępne kolory oraz tabela dopłat kolekcji BASIC znajduje się na str. 114-115.



PANAMA 3/3
LAK Dąb Srebrny



0/3 1/3 v1 1/3 v2 2/3 v1 2/3 v2 3/3

CENNIK

Grupa kolorystyczna	Szklenie	Cena w zł netto (brutto)
FF	Satin deco, Chinchila lub Przezroczysta	384,00 (472,32)
LAK	Satin deco, Chinchila lub Przezroczysta	318,00 (391,14)

DOPLATA ZA ZMIANĘ SZKLENIA

	Typ 1/3 v1	Typ 1/3 v2	Typ 2/3 v1	Typ 2/3 v2	Typ 3/3
Lacomat*	20,00	6,00	25,00	39,00	45,00
lub Satin lines	(24,60)	(7,38)	(30,75)	(47,97)	(55,35)

Opis, dostępne kolory oraz tabela dopłat kolekcji BASIC znajduje się na str. 114-115.

BASIC PORTO



PORTO 6/6
FF Dąb Riviera



0/6 2/6v1 2/6v2 4/6 6/6

CENNIK

Grupa kolorystyczna	Szklenie	Cena w zł netto (brutto)
FF	Satin deco, Chinchila lub Przezroczysta	528,00 (649,44)
LAK	Satin deco, Chinchila lub Przezroczysta	462,00 (568,26)

DOPLATA ZA ZMIANĘ SZKLENIA

	Typ 2/6v1, 2/6v2	Typ 4/6	Typ 6/6
Lacomat* lub Satin lines	39,00 (47,97)	78,00 (95,94)	117,00 (143,91)

Opis, dostępne kolory oraz tabela dopłat kolekcji BASIC znajduje się na str. 114-115.

BASIC RIMINI



RIMINI 5/5
FF Orzech Nussbaum



0/5 1/5 2/5 3/5 4/5 5/5

CENNIK

Grupa kolorystyczna	Szklenie	Cena w zł netto (brutto)
FF	Satin deco, Chinchila lub Przezroczysta	614,00 (755,22)
LAK	Satin deco, Chinchila lub Przezroczysta	548,00 (674,04)

DOPLATA ZA ZMIANĘ SZKLENIA

	Typ 1/5	Typ 2/5	Typ 3/5	Typ 4/5	Typ 5/5
Lacomat* lub Satin lines	46,00 (56,58)	92,00 (113,16)	138,00 (169,74)	184,00 (226,32)	230,00 (282,90)

*do wyczerpania zapasów

Kolekcja BASIC

BASIC SOFIA

Opis, dostępne kolory oraz tabela dopłat kolekcji BASIC znajduje się na str. 114-115.



SOFIA 3/3
LAK Dąb Srebrny



0/3 1/3 2/3 3/3

CENNIK

Grupa kolorystyczna	Szklenie	Cena w zł netto (brutto)
FF	Satin deco, Chinchila lub Przezroczysta	620,00 (762,60)
LAK	Satin deco, Chinchila lub Przezroczysta	555,00 (682,65)

DOPLATA ZA ZMIANĘ SZKLENIA

	Typ 1/3	Typ 2/3	Typ 3/3
Lacomat* lub Satin lines	83,00 (102,09)	166,00 (204,18)	249,00 (306,27)

BASIC LIMA

Opis, dostępne kolory oraz tabela dopłat kolekcji BASIC znajduje się na str. 114-115.



LIMA 3/3
LAK Dąb Srebrny



0/3 1/3 3/3 1/1 2/2

CENNIK

Grupa kolorystyczna	Szklenie	Cena w zł netto (brutto)
FF	Satin deco, Chinchila lub Przezroczysta	412,00 (506,76)
LAK	Satin deco, Chinchila lub Przezroczysta	347,00 (426,81)

DOPLATA ZA ZMIANĘ SZKLENIA

	Typy 1/1 i 1/3	Typ 2/2	Typ 3/3
Lacomat* lub Satin lines	18,00 (22,14)	36,00 (44,28)	54,00 (66,42)

Opis, dostępne kolory oraz tabela dopłat kolekcji BASIC znajduje się na str. 114-115.

BASIC VERONA



VERONA 4/4
LAK Dąb Bielony



0/4 1/4 2/4 3/4 4/4

CENNIK

Grupa kolorystyczna	Szklenie	Cena w zł netto (brutto)
FF	Satin deco, Chinchila lub Przezroczysta	472,00 (580,56)
LAK	Satin deco, Chinchila lub Przezroczysta	407,00 (500,61)

DOPLATA ZA ZMIANĘ SZKLENIA

	Typ 1/4	Typ 2/4	Typ 3/4	Typ 4/4
Lacomat* lub Satin lines	20,00 (24,60)	40,00 (49,20)	60,00 (73,80)	80,00 (98,40)

Opis, dostępne kolory oraz tabela dopłat kolekcji BASIC znajduje się na str. 114-115.

BASIC VEDI



VEDI 5/5
LAK Dąb Srebrny

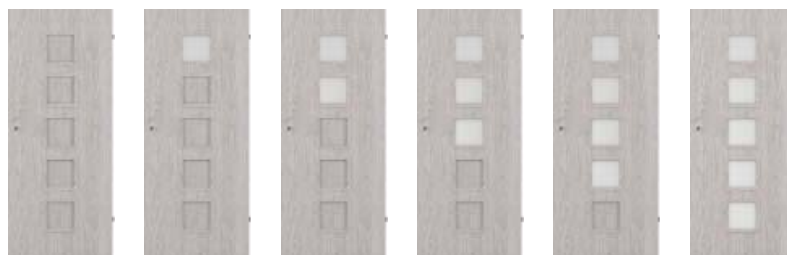

0/5 1/5 2/5 3/5 4/5 5/5

CENNIK

Grupa kolorystyczna	Szklenie	Cena w zł netto (brutto)
FF	Satin deco, Chinchila lub Przezroczysta	435,00 (535,05)
LAK	Satin deco, Chinchila lub Przezroczysta	370,00 (455,10)

DOPLATA ZA ZMIANĘ SZKLENIA

	Typ 1/5	Typ 2/5	Typ 3/5	Typ 4/5	Typ 5/5
Lacomat* lub Satin lines	13,00 (15,99)	26,00 (31,98)	39,00 (47,97)	52,00 (63,96)	65,00 (79,95)

*do wyczerpania zapasów

Kolekcja BASIC

BASIC VENTE

Opis, dostępne kolory oraz tabela dopłat kolekcji BASIC znajduje się na str. 114-115.



VENTE 4/4
FF Dąb Srebrzysty



0/4 1/4 2/4 3/4 4/4

CENNIK

Grupa kolorystyczna	Szklenie	Cena w zł netto (brutto)
FF	Satin deco, Chinchila lub Przezroczysta	558,00 (686,34)
LAK	Satin deco, Chinchila lub Przezroczysta	492,00 (605,16)

DOPLATA ZA ZMIANĘ SZKLENIA

	Typ 1/4	Typ 2/4	Typ 3/4	Typ 4/4
Lacomat* lub Satin lines	46,00 (56,58)	92,00 (113,16)	138,00 (169,74)	184,00 (226,32)

BASIC LYON

Opis, dostępne kolory oraz tabela dopłat kolekcji BASIC znajduje się na str. 114-115.



LYON 03
FF Dąb Catania



01 02 03 04

CENNIK

Grupa kolorystyczna	Szklenie	Cena w zł netto (brutto)
FF	Satin deco, Chinchila lub Przezroczysta	720,00 (885,60)
LAK	Satin deco, Chinchila lub Przezroczysta	651,00 (800,73)

DOPLATA ZA ZMIANĘ SZKLENIA

	Typ 02	Typ 03	Typ 04
Lacomat* lub Satin lines	75,00 (92,25)	155,00 (190,65)	225,00 (276,75)

Opis, dostępne kolory oraz tabela dopłat kolekcji BASIC znajduje się na str. 114-115.

BASIC
VIGO



VIGO 03
FF Orzech Nussbaum



01 02 03

CENNIK

Grupa kolorystyczna	Szklenie	Cena w zł netto (brutto)
FF	Satin deco, Chinchila lub Przezroczysta	620,00 (762,60)
LAK	Satin deco, Chinchila lub Przezroczysta	554,00 (681,42)

DOPLATA ZA ZMIANĘ SZKLENIA

	Typ 02	Typ 03
Lacomat* lub Satin lines	58,00 (71,34)	173,00 (212,79)

Opis, dostępne kolory oraz tabela dopłat kolekcji BASIC znajduje się na str. 114-115.
Drzwi dostępne również w kolorze LAK Biały.

BASIC
STANDARD



STANDARD 03
LAK Biały



02 03 04

BASIC STANDARD 01

Sprawdź
więcej
możliwości
na str. 102.

CENNIK

Grupa kolorystyczna	Szklenie*	Cena w zł netto (brutto)		
		Typ 02	Typ 03	Typ 04
FF	Kora biała, Chinchila lub Przezroczysta	379,00 (466,17)	487,00 (599,01)	638,00 (784,74)
LAK	Kora biała, Chinchila lub Przezroczysta	320,00 (393,60)	428,00 (526,44)	578,00 (710,94)

DOPLATA ZA ZMIANĘ SZKLENIA

	Typ 02	Typ 03	Typ 04
Satin deco	35,00 (43,05)	110,00 (135,30)	173,00 (212,79)
Lacomat* lub Satin lines	46,00 (56,58)	173,00 (212,79)	253,00 (311,19)

*Standardowo skrzydło drzwiowe szklone szybą Kora biała.

*do wyczerpania zapasów

Kolekcja BASIC

325



STANDARD SOLID PLUS /

Drzwi SOLID PLUS przeznaczone są do stosowania jako drzwi wewnętrzne wejściowe. Kompletny zestaw składa się ze skrzydła drzwiowego o grubości 46 mm, drewnianej ościeżnicy o stałej szerokości 90 mm, stalowego proggu, wizjera i klamki.

DOSTĘPNE SZEROKOŚCI

- 80, 90, inne rozmiary dostępne za dopłatą

KONSTRUKCJA SKRZYDŁA DRZWIOWEGO

- ramiak drewniany
- wypełnienie: płyta pełna
- powierzchnia z płyty HDF o grubości 6 mm

OŚCIEŻNICA

- stała drewniana 44 x 90 mm

WYPOSAŻENIE

Skrzydło drzwiowe:

- zamki wpuszczane trzpieniowe na wkładkę patentową, 2 szt.
- zawiasy czopowe regulowane w trzech płaszczyznach, 3 szt.
- wizjer panoramiczny 200°
- bolce antywyważeniowe
- uszczelka

Ościeżnica stała drewniana:

- zaczepy regulowane, 2 szt.
- zawiasy czopowe regulowane w trzech płaszczyznach, 3 szt.
- uszczelka
- zestaw montażowy

Aksesoria:

- próg z blachy nierdzewnej z uszczelką
- klamka Lambda z szyldem górnym w kolorze INOX (patrz str. 203)



Konstrukcja drewniana

Wzmocnione wypełnienie

3 zawiasy w standardzie

3 zawiasy wzmacniane

Zawiasy 3D



2 zamki trzpieniowe



80-90

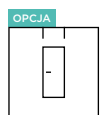

100



Przyłgowe

CENNIK

Grupa kolorystyczna	Cena w zł: netto (brutto)
PVC	1795,00 (2207,85)
CPL	1565,00 (1924,95)
CLPL	1540,00 (1894,20)
FF	1530,00 (1881,90)
LAK	1370,00 (1685,10)

OPCJE ZA DOPŁATĄ - SKRZYDŁO DRZWIOWE

Produkt występuje w normie polskiej.

NIETYPOWA SZEROKOŚĆ	DOPLATA
szerokość 100	70,00 (86,10)
węższe do 5 mm	70,00 (86,10)
węższe powyżej 5 mm	95,00 (116,85)
szersze	95,00 (116,85)

NIETYPOWA WYSOKOŚĆ	DOPLATA
krótsze do 60 mm	50,00 (61,50)
krótsze powyżej 60 mm	60,00 (73,80)
dłuższe do 10 mm	60,00 (73,80)
dodatkowy zawias (wymagany dla skrzydła drzwiowego 100)	20,00 (24,60)
zmiana położenia zamka (zalecana dla drzwi o nietypowej wysokości)	70,00 (86,10)

INNE	DOPLATA
skrzydło drzwiowe, system CONTRAST	55,00 (67,65)
wielopunktowy zamek listwowy	390,00 (479,70)
próg drewniany surowy z uszczelką	90,00 (110,70)
uszczelka opadająca	99,00 (121,77)

OPCJE ZA DOPŁATĄ - OŚCIEŻNICA DREWNIANA

nietypowa szerokość	60,00 (73,80)
nietypowa wysokość: dłuższa do 10 mm	60,00 (73,80)
nietypowa wysokość: krótsza	50,00 (61,50)
zmiana położenia zaczepu (zalecana do ościeżnicy o nietypowej wysokości)	70,00 (86,10)
dodatkowy zawias (wymagany dla ościeżnicy 100)	20,00 (24,60)
zaczep zamka listwowego	90,00 (110,70)

STANDARD SOLID PLUS

DOSTĘPNE KOLORY:

GRUPA PVC



Biały Struktura

Szary Supermat

Dąb Grandson Naturalny

GRUPA CPL

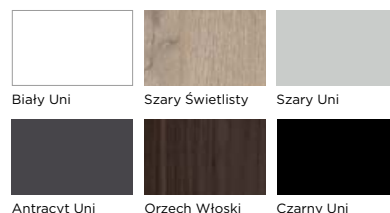

Biały Uni

Szary Świetlisty

Szary Uni

Antracyt Uni

Orzech Włoski

Czarny Uni

GRUPA CLPL

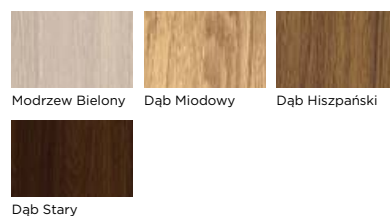

Modrzew Bielony

Dąb Miodowy

Dąb Hiszpański

Dąb Stary

GRUPA FF

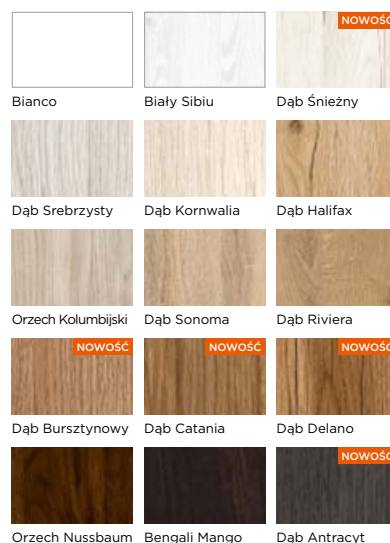

Bianco

Biały Sibiu

Dąb Śnieżny

Dąb Srebrzysty

Dąb Kornwallia

Dąb Halifax

Orzech Kolumbijski

Dąb Sonoma

Dąb Riviera

Dąb Bursztynowy

Dąb Catania

Dąb Delano

Orzech Nussbaum

Bengali Mango

Dąb Antracyt

GRUPA LAK

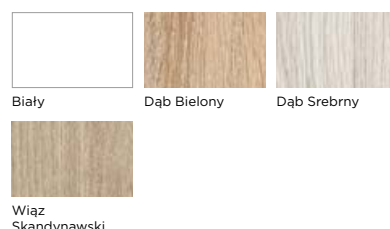

Biały

Dąb Bielony

Dąb Srebrny

Wiąz Skandynawski

VEGAS

SOLID PLUS

Drzwi SOLID PLUS przeznaczone są do stosowania jako drzwi wewnętrzne wejściowe. Kompletny zestaw składa się ze skrzydła drzwiowego o grubości 46 mm, drewnianej ościeżnicy o stałej szerokości 90 mm, stalowego progu, wizjera i klamki.

VEGAS SOLID PLUS 13, PVC Szary Supermat



03



05



06



07



08



09



10



11



12



13

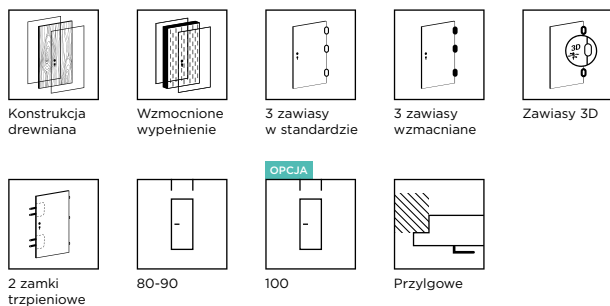

DOSTĘPNE SZEROKOŚCI

- 80, 90, inne rozmiary dostępne za dopłatą

KONSTRUKCJA SKRZYDŁA DRZWIOWEGO

- ramiak drewniany
- wypełnienie: płyta pełna
- powierzchnia z płyty MDF o grubości 6 mm

OŚCIEŻNICA

- stała drewniana 44 mm x 90 mm

WYPOSAŻENIE

Skrzydło drzwiowe:

- zamki wpuszczane trzpieniowe na wkładkę patentową, 2 szt.
- zawiasy czopowe regulowane w trzech płaszczyznach, 3 szt.
- wizjer panoramiczny 200°
- bolce antywyważeniowe
- uszczelka

Ościeżnica stała drewniana:

- zaczepy regulowane, 2 szt.
- zawiasy czopowe regulowane w trzech płaszczyznach, 3 szt.
- uszczelka
- zestaw montażowy

Akcesoria:

- próg z blachy nierdzewnej z uszczelką
- klamka Lambda z sztydem górnym w kolorze INOX (patrz str. 203)

GRUPA PVC



Biały Struktura

Szary Supermat

Dąb Grandson Naturalny

CENNIK

Grupa kolorystyczna	Cena w zł: netto (brutto)
PVC	1900,00 (2337,00)

OPCJE ZA DOPŁATĄ - SKRZYDŁO DRZWIOWE

Produkt występuje w normie polskiej.

NIETYPOWA SZEROKOŚĆ	DOPLATA
szerość 100	70,00 (86,10)
węższe do 5 mm	70,00 (86,10)
węższe powyżej 5 mm	95,00 (116,85)
szersze	95,00 (116,85)
NIETYPOWA WYSOKOŚĆ	DOPLATA
krótsze do 60 mm	50,00 (61,50)
krótsze powyżej 60 mm	60,00 (73,80)
dłuższe do 10 mm	60,00 (73,80)
dodatkowy zawias (wymagany dla skrzydła drzwiowego 100)	20,00 (24,60)
zmiana położenia zamka (zalecana dla drzwi o nietypowej wysokości)	70,00 (86,10)
INNE	DOPLATA
skrzydło drzwiowe, system CONTRAST	55,00 (67,65)
wielopunktowy zamek listwowy	390,00 (479,70)
próg drewniany surowy z uszczelką	90,00 (110,70)
uszczelka opadająca	99,00 (121,77)

OPCJE ZA DOPŁATĄ - OŚCIEŻNICA DREWNIANA

nietypowa szerokość	60,00 (73,80)
nietypowa wysokość: dłuższa do 10 mm	60,00 (73,80)
nietypowa wysokość: krótsza	50,00 (61,50)
zmiana położenia zaczepu (zalecana do ościeżnicy o nietypowej wysokości)	70,00 (86,10)
dodatkowy zawias (wymagany dla ościeżnicy 100)	20,00 (24,60)
zaczep zamka listwowego	90,00 (110,70)

AKUSTYCZNE

DRZWI WEJŚCIOWE AKUSTYCZNE, CLPL Dąb Stary



Pamiętaj o akcesoriach.
Sprawdź ofertę klamek
do drzwi wejściowych.
Patrz str. 196.

Drzwi techniczne przeznaczone są do stosowania jako drzwi wewnętrzne wejściowe. W wersji jednoskrzydłowej zapewniają izolacyjność akustyczną na poziomie 32 dB, w wersji dwuskrzydłowej – 27 dB. Grubość skrzydła drzwiowego wynosi 50 mm.

TABELA WYMIARÓW DLA TYPOWYCH ROZMIARÓW DRZWI WEWNĘTRZNYCH WEJŚCIOWYCH

Szerokość	Szerokość w świetle ościeżnicy [mm]	Wysokość w świetle ościeżnicy [mm]	Szerokość zewnętrzna ościeżnicy [mm]	Wysokość zewnętrzna ościeżnicy [mm]	Sugerowany wymiar otworu montażowego [mm] (szer. x wys.)	
jedno- skrzydłowe	80	801	2017	911	2071	930 x 2081
	90	901	2017	1011	2071	1030 x 2081
	100	1001	2017	1111	2071	1130 x 2081
	110	1101	2017	1211	2071	1230 x 2081

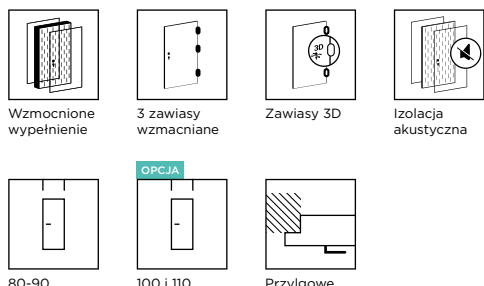

DOSTĘPNE SZEROKOŚCI

- 80, 90, inne rozmiary dostępne za dopłatą

KONSTRUKCJA

Skrzydło drzwiowe:

- trójwarstwowa płyta wiórowa o odporności ogniowej bez ramiaka, z doklejoną po obwodzie drewnianą listwą
- powierzchnia z płyty HDF o grubości 3 mm

Ościeżnica drzwiowa:

- drewniana stała: 54 mm x 90 mm

WYPOSAŻENIE

Skrzydło drzwiowe:

- zamek wpuszczany na wkładkę patentową
- zawiasy czopowe z regulacją, 3 szt.
- uszczelka opadająca

Ościeżnica drzwiowa:

- zaczep
- zawiasy czopowe z regulacją, 3 szt.
- uszczelka akustyczna
- zestaw montażowy

Akcesoria:

- klamka OVAL 1701 z szyldem dolnym na wkładkę

CENNIK

Grupa kolorystyczna	Cena w zł: netto (brutto)	
	Jednoskrzydłowe (32 dB)	Dwuskrzydłowe (27 dB)
PVC	2450,00 (3013,50)	4800,00 (5904,00)
CPL	2290,00 (2816,70)	4505,00 (5541,15)
CLPL	2280,00 (2804,40)	4480,00 (5510,40)
FF	2190,00 (2693,70)	4320,00 (5313,60)

OPCJE ZA DOPLATĄ

Produkt występuje w normie polskiej.

NIETYPOWA SZEROKOŚĆ	DOPLATA
szerokość 100 i 110	50%
węższe do 5 mm	130,00 (159,90)
węższe powyżej 5 mm	155,00 (190,65)
szersze	155,00 (190,65)
NIETYPOWA WYSOKOŚĆ	DOPLATA
krótsze do 60 mm	100,00 (123,00)
krótsze powyżej 60 mm	110,00 (135,30)
dłuższe do 10 mm	120,00 (147,60)
dłuższe od 11 mm do 300 mm	50%
dodatkowy zawias (wymagany dla drzwi 100, 110 i dłuższych od 110 mm do 300 mm)	110,00 (135,30)
zmiana położenia zamka i zaczepu (zalecana dla drzwi o nietypowej wysokości)	140,00 (172,20)
INNE	DOPLATA
kratka wentylacyjna przeciwpożarowa 300 mm x 150 mm	900,00 (1107,00)
zamek górny na wkładkę	100,00 (123,00)
wizjer panoramiczny 200°	100,00 (123,00)
przygotowanie drzwi pod montaż zamka Klienta	180,00 (221,40)
SAMOZAMYKACZE I ELEKTROZACZEPY	
samozamykacz nawierzchniowy GROOM 200 z ramieniem, srebrny	260,00 (319,80)
samozamykacz nawierzchniowy GROOM 200 do drzwi dwuskrzydłowych, srebrny	990,00 (1 217,70)
samozamykacz wpuszczany ITS96	800,00 (984,00)
samozamykacz wpuszczany ITS96 do drzwi dwuskrzydłowych	2600,00 (3 198,00)
elektrozaczep PPOŻ	1200,00 (1 476,00)

DOSTĘPNE KOLORY:

GRUPA PVC



GRUPA CPL

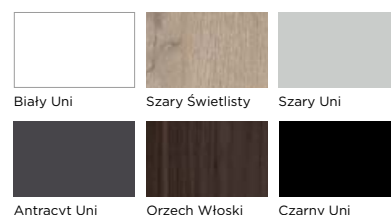

GRUPA CLPL

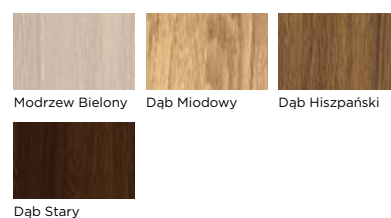

GRUPA FF

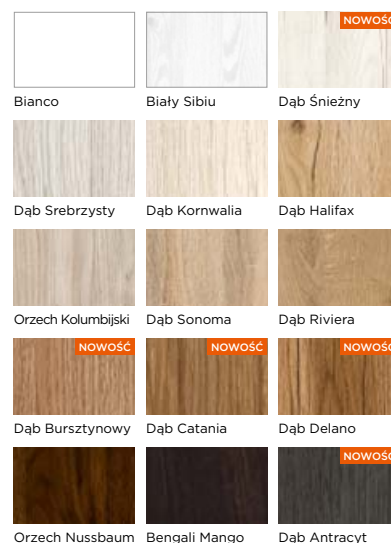

AKUSTYCZNE PRZECIWPOŻAROWE EI30

WEWNĘTRZNE WEJŚCIOWE DRZWI AKUSTYCZNE
PRZECIWPOŻAROWE EI30, CLPL Dąb Stary



Pamiętaj o akcesoriach.
Sprawdź ofertę klamek
do drzwi wejściowych.
Patrz str. 196.

Drzwi techniczne przeciwpożarowe przeznaczone są do stosowania jako drzwi wewnętrzne wejściowe. W wersji jednoskrzydłowej zapewniają izolacyjność akustyczną na poziomie 32 dB, w wersji dwuskrzydłowej – 27 dB. Grubość skrzydła drzwiowego wynosi 50 mm. Drzwi techniczne przeciwpożarowe mogą być zamontowane w ścianach murowanych (gr. min. 115 mm), betonowych lub żelbetonowych (gr. min. 100 mm), z betonu komórkowego (gr. min. 150 mm) lub z płyt gipsowo-kartonowych o odporności ogniowej EI30 (gr. min. 100 mm).

TABELA WYMIARÓW DLA TYPOWYCH ROZMIARÓW DRZWI WEWNĘTRZNYCH WEJŚCIOWYCH

Szerokość		Szerokość w świetle ościeżnicy [mm]	Wysokość w świetle ościeżnicy [mm]	Szerokość zewnętrzna ościeżnicy [mm]	Wysokość zewnętrzna ościeżnicy [mm]	Sugerowany wymiar otworu montażowego [mm] (szer. x wys.)
jedno- skrzydłowe	80	801	2017	911	2071	930 x 2081
	90	901	2017	1011	2071	1030 x 2081
	100	1001	2017	1111	2071	1130 x 2081
	110	1101	2017	1211	2071	1230 x 2081

AKUSTYCZNE PRZECIWOŻAROWE EI30

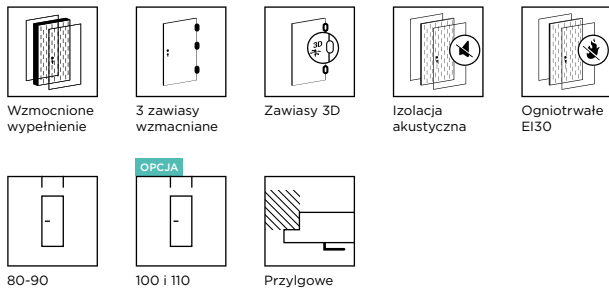

DOSTĘPNE SZEROKOŚCI

- 80, 90, inne rozmiary dostępne za dopłatą

KONSTRUKCJA

Skrzydło drzwiowe:

- trójwarstwowa płyta wiórowa o odporności ogniowej bez ramiaka, z doklejoną po obwodzie drewnianą listwą
- powierzchnia z płyty HDF o grubości 3 mm

Ościeżnica drzwiowa:

- drewniana stała: 54 mm x 90 mm

WYPOSAŻENIE

Skrzydło drzwiowe:

- zamek wpuszczany na wkładkę patentową
- zawiasy czopowe z regulacją, 3 szt.
- uszczelka opadająca

Ościeżnica drzwiowa:

- zaczep
- zawiasy czopowe z regulacją, 3 szt.
- uszczelka akustyczna
- zestaw montażowy
- uszczelka pęczniająca
- uszczelka pęczniająco-dymoszczelna (w drzwiach dymoszczelnych)

Akcesoria:

- klamka OVAL 1701 z szyldem dolnym na wkładkę
- samozamykacz nawierzchniowy GROOM 200 z ramieniem, srebrny
- samozamykacz nawierzchniowy GROOM 200 z ramieniem do drzwi dwuskrzydłowych, srebrny

CENNIK

Grupa kolorystyczna	Cena w zł: netto (brutto)			
	Jednoskrzydłowe (32 dB)	Jednoskrzydłowe dymoszczelne (32 dB)	Dwuskrzydłowe (27 dB)	Dwuskrzydłowe dymoszczelne (27 dB)
PVC	2830,00 (3480,90)	2880,00 (3542,40)	5520,00 (6789,60)	5585,00 (6869,55)
CPL	2680,00 (3296,40)	2730,00 (3357,90)	5230,00 (6432,90)	5290,00 (6506,70)
CLPL	2665,00 (3277,95)	2720,00 (3345,60)	5200,00 (6396,00)	5265,00 (6475,95)
FF	2575,00 (3167,25)	2630,00 (3234,90)	5040,00 (6199,20)	5100,00 (6273,00)

OPCJE ZA DOPLATĄ

Produkt występuje w normie polskiej.

NIETYPOWA SZEROKOŚĆ	DOPLATA
szerokość 100 i 110	50%
węższe do 5 mm	130,00 (159,90)
węższe powyżej 5 mm	155,00 (190,65)
szersze	155,00 (190,65)
NIETYPOWA WYSOKOŚĆ	DOPLATA
krótsze do 60 mm	100,00 (123,00)
krótsze powyżej 60 mm	110,00 (135,30)
dłuższe do 10 mm	120,00 (147,60)
dłuższe od 11 mm do 300 mm	50%
dotatkowy zawias (wymagany dla drzwi 100, 110 i dłuższych od 110 mm do 300 mm)	110,00 (135,30)
zmiana położenia zamka i zaczepu (zalecana dla drzwi o nietypowej wysokości)	140,00 (172,20)
INNE	DOPLATA
kratka wentylacyjna przeciwpożarowa 300 mm x 150 mm (nie dotyczy drzwi dymoszczelnych)	900,00 (1107,00)
zamek górny na wkładkę	100,00 (123,00)
wizjer panoramiczny 200°	100,00 (123,00)
przygotowanie drzwi pod montaż zamka Klienta	180,00 (221,40)
SAMOZAMYKACZE I ELEKTROZACZEPY	DOPLATA
samoamykacz nawierzchniowy GROOM 200 z ramieniem, srebrny	bez dopłaty
samoamykacz nawierzchniowy GROOM 200 z ramieniem do drzwi dwuskrzydłowych, srebrny	990,00 (1217,70)
samoamykacz wpuszczany ITS96	800,00 (984,00)
samoamykacz wpuszczany ITS96 do drzwi dwuskrzydłowych	2600,00 (3198,00)
elektrozaczep PPOŻ	1200,00 (1476,00)

Warunkiem koniecznym do spełnienia wymogu drzwi przeciwpożarowych jest montaż samozamykacza przeciwpożarowego. Więcej informacji na str. 204.

DOSTĘPNE KOLORY:

GRUPA PVC



GRUPA CPL

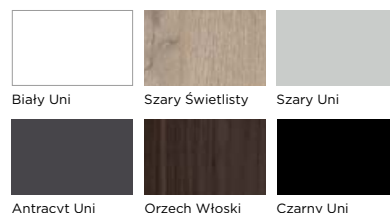

GRUPA CLPL

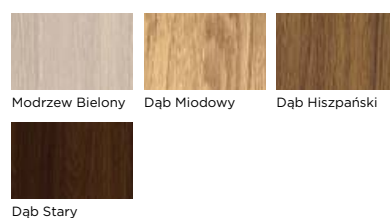

GRUPA FF

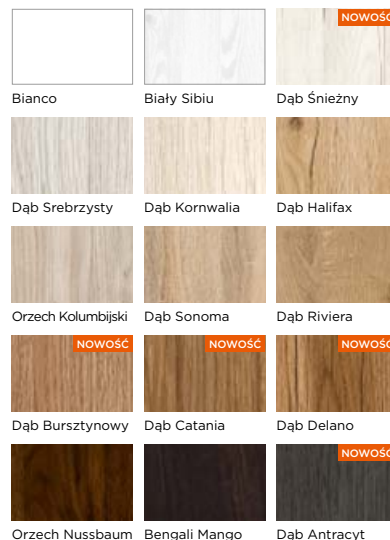

AKUSTYCZNE PRZECIWPOŻAROWE EI60

WEWNĘTRZNE WEJŚCIOWE DRZWI AKUSTYCZNE
PRZECIWPOŻAROWE EI60, CLPL Dąb Stary



Pamiętaj o akcesoriach.
Sprawdź ofertę klamek
do drzwi wejściowych.
Patrz str. 196.

Drzwi techniczne przeznaczone są do stosowania jako drzwi wewnętrzne wejściowe. W wersji jednoskrzydłowej zapewniają izolacyjność akustyczną na poziomie 32 dB, w wersji dwuskrzydłowej – 27 dB. Grubość skrzydła drzwiowego wynosi 60 mm. Drzwi techniczne przeciwpożarowe mogą być zamontowane w ścianach murowanych (gr. min. 115 mm), betonowych lub żelbetonowych (gr. min. 100 mm), z betonu komórkowego (gr. min. 175 mm) lub z płyt gipsowo-kartonowych o odporności ogniowej EI60 (gr. min. 100 mm).

TABELA WYMIARÓW DLA TYPOWYCH ROZMIARÓW DRZWI WEWNĘTRZNYCH WEJŚCIOWYCH

Szerokość		Szerokość w świetle ościeżnicy [mm]	Wysokość w świetle ościeżnicy [mm]	Szerokość zewnętrzna ościeżnicy [mm]	Wysokość zewnętrzna ościeżnicy [mm]	Sugerowany wymiar otworu montażowego [mm] (szer. x wys.)
jedno- skrzydłowe	80	801	2017	911	2071	930 x 2081
	90	901	2017	1011	2071	1030 x 2081
	100	1001	2017	1111	2071	1130 x 2081
	110	1101	2017	1211	2071	1230 x 2081

AKUSTYCZNE PRZECIWOŻAROWE EI60

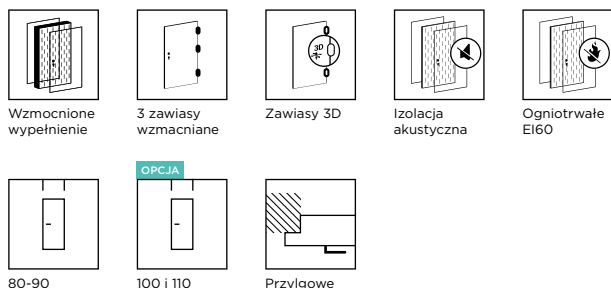

DOSTĘPNE SZEROKOŚCI

- 80, 90, inne rozmiary dostępne za dopłatą

KONSTRUKCJA

Skrzydło drzwiowe:

- trójwarstwowa płyta wiórowa o odporności ogniowej bez ramiaka, z doklejoną po obwodzie drewnianą listwą
- powierzchnia z płyty HDF o grubości 3 mm

Ościeżnica drzwiowa:

- drewniana stała: 54 mm x 90 mm

WYPOSAŻENIE

Skrzydło drzwiowe:

- zamek wpuszczany na wkładkę patentową
- zawiasy czopowe z regulacją, 3 szt.
- uszczelka opadająca

Ościeżnica drzwiowa:

- zaczep
- zawiasy czopowe z regulacją, 3 szt.
- uszczelka akustyczna
- zestaw montażowy
- uszczelka pęczniająca
- uszczelka pęczniająco-dymoszczelna (w drzwiach dymoszczelnych)

Akcesoria:

- klamka OVAL 1701 z szyldem dolnym na wkładkę
- samozamknięcz nawierzchniowy GROOM 200 z ramieniem, srebrny
- samozamknięcz nawierzchniowy GROOM 200 z ramieniem do drzwi dwuskrzydłowych, srebrny

CENNIK

Grupa kolorystyczna	Cena w zł: netto (brutto)			
	Jednoskrzydłowe (32 dB)	Jednoskrzydłowe dymoszczelne (32 dB)	Dwuskrzydłowe (27 dB)	Dwuskrzydłowe dymoszczelne (27 dB)
PVC	3030,00 (3726,90)	3080,00 (3788,40)	5920,00 (7281,60)	5990,00 (7367,70)
CPL	2880,00 (3542,40)	2930,00 (3603,90)	5630,00 (6924,90)	5690,00 (6998,70)
CLPL	2870,00 (3530,10)	2920,00 (3591,60)	5600,00 (6888,00)	5670,00 (6974,10)
FF	2775,00 (3413,25)	2830,00 (3480,90)	5440,00 (6691,20)	5500,00 (6765,00)

OPCJE ZA DOPLATĄ

Produkt występuje w normie polskiej.

NIETYPOWA SZEROKOŚĆ	DOPLATA
szerokość 100 i 110	50%
węższe do 5 mm	130,00 (159,90)
węższe powyżej 5 mm	155,00 (190,65)
szersze	155,00 (190,65)
NIETYPOWA WYSOKOŚĆ	DOPLATA
krótsze do 60 mm	100,00 (123,00)
krótsze powyżej 60 mm	110,00 (135,30)
dłuższe do 10 mm	120,00 (147,60)
dłuższe od 11 mm do 300 mm	50%
dodatkowy zawias (wymagany dla drzwi 100, 110 i dłuższych od 110 mm do 300 mm)	110,00 (135,30)
zmiana położenia zamka i zaczepu (zalecana dla drzwi o nietypowej wysokości)	140,00 (172,20)
INNE	DOPLATA
kratka wentylacyjna przeciwpożarowa 300 mm x 150 mm (nie dotyczy drzwi dymoszczelnych)	850,00 (1045,50)
zamek górny na wkładkę	100,00 (123,00)
wizjer panoramiczny 200°	100,00 (123,00)
przygotowanie drzwi pod montaż zamka Klienta	180,00 (221,40)
SAMOZAMYKACZE I ELEKTROZACZEPY	
samozamknięcz nawierzchniowy GROOM 200 z ramieniem, srebrny	bez dopłaty
samozamknięcz nawierzchniowy do drzwi dwuskrzydłowych GROOM 200 z ramieniem, srebrny	990,00 (1217,70)
samozamknięcz wpuszczany ITS96	800,00 (984,00)
samozamknięcz wpuszczany do drzwi dwuskrzydłowych ITS96	2600,00 (3198,00)
elektrozaczep PPOŻ	1200,00 (1476,00)

Warunkiem koniecznym do spełnienia wymogu drzwi przeciwpożarowych jest montaż samozamykacza przeciwpożarowego. Więcej informacji na str. 204.

DOSTĘPNE KOLORY:

GRUPA PVC



GRUPA CPL

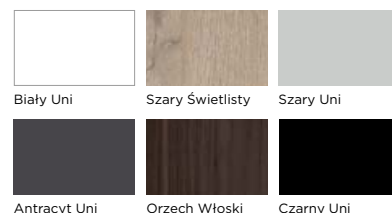

GRUPA CLPL

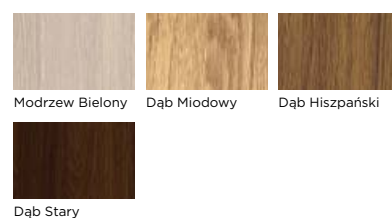

GRUPA FF

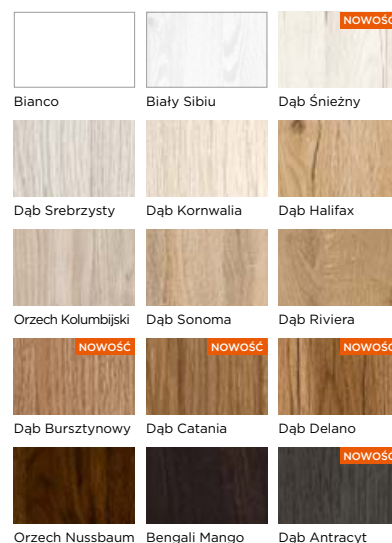

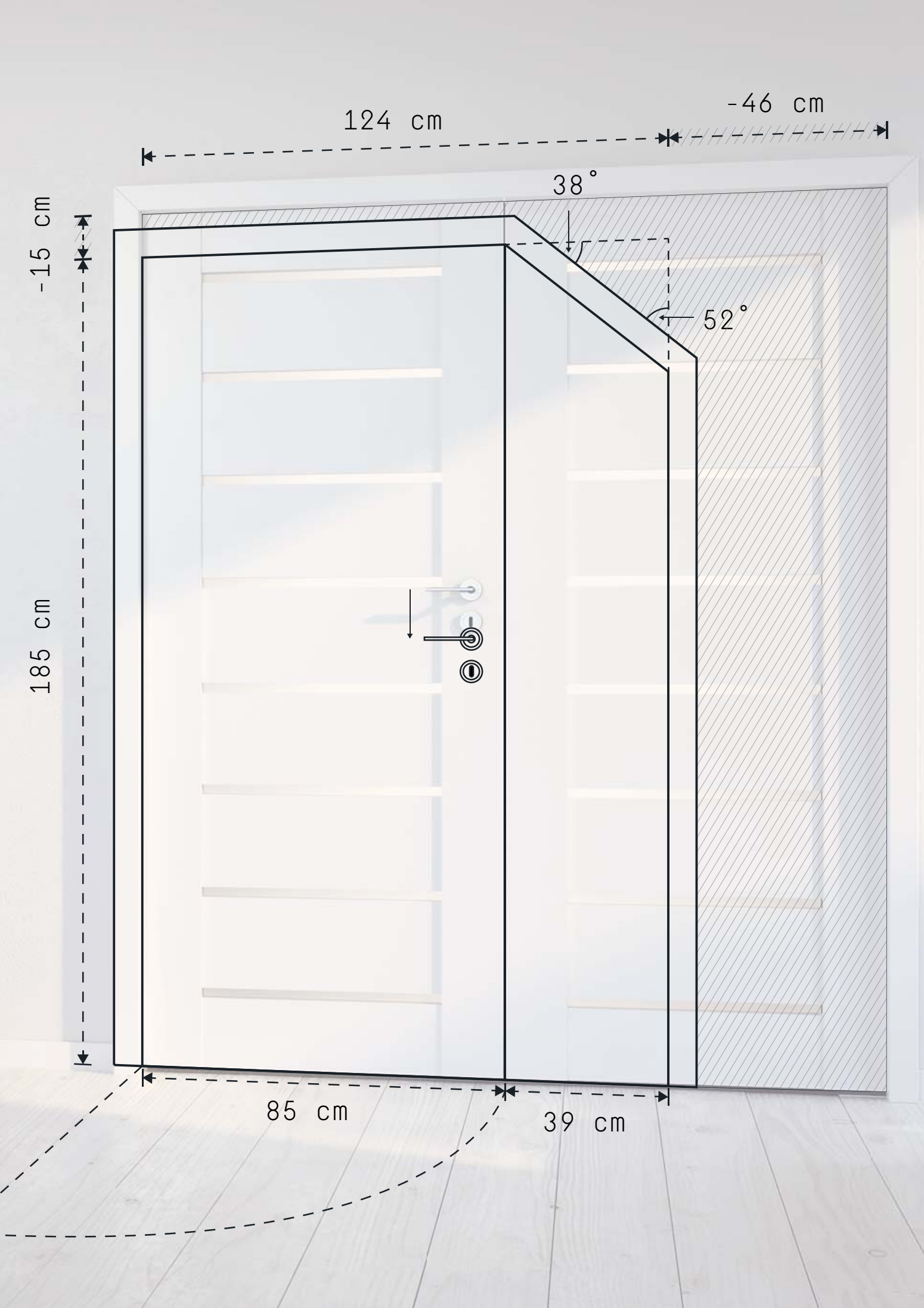

124 cm

-46 cm

-15 cm

185 cm

38°

52°

85 cm

39 cm

drzwi na miarę

V I V E N T O

Zaprojektuj z nami drzwi skrojone na miarę Twojego wnętrza

W VIVENTO rozumiemy, że aranżacja przestrzeni życiowej jest dla Ciebie niezwykle istotna i wzbudza ogromne emocje. Wybór wielkości, stylu, koloru i materiału, z którego wykonane są drzwi, to niełatwa sprawa. Od ponad 35 lat produkujemy najlepsze drzwi dla Twojego wnętrza. Także wtedy, gdy aranżacja Twojej przestrzeni wymaga niestandardowych rozwiązań.

MOŻLIWOŚCI PRODUKCJI DRZWI WYŻSZYCH

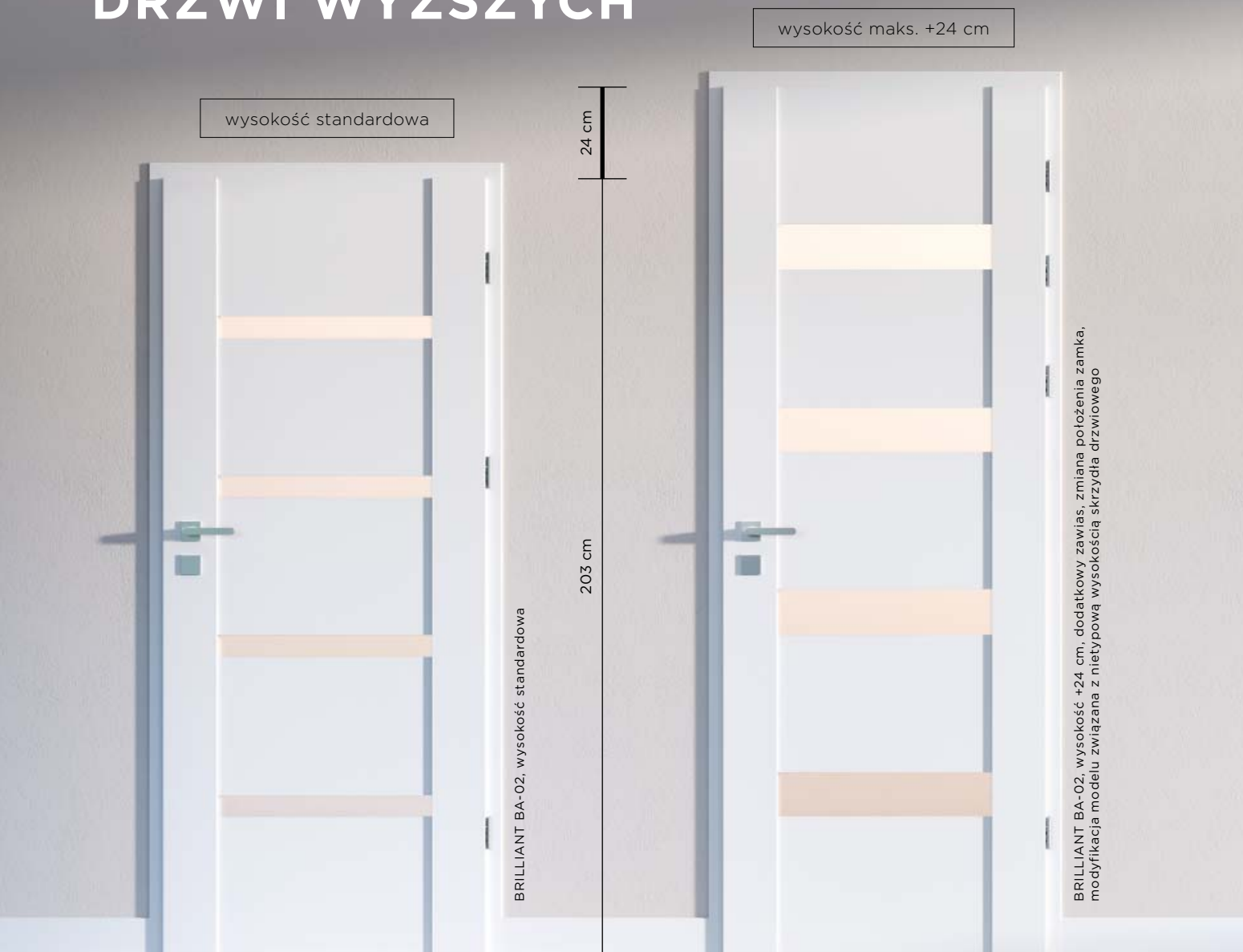

DRZWI Z KOLEKCJI BRILLIANT

Wygląd skrzydła drzwiowego uzależniony jest od nietypowej wysokości a modyfikacja podlega indywidualnym uzgodnieniom. Wizualizacje prezentują przykładowe możliwości modyfikacji drzwi wysokich.

DOPLĄTY DO ZMIANY ROZMIARU SKRZYDŁA DRZWIOWEGO

Produkt występuje w normie polskiej. Skrót do wysokości typowej dla normy czeskiej i słowackiej wykonywany jest bez dopłaty (dotyczy systemu przylgowego i bezprzylgowego).

NIETYPOWA SZEROKOŚĆ

	DOPLĄTA
szerokość 100	70,00 (86,10)
szerokość mniejsza niż 60	430,00 (528,90)
nietypowa szerokość	210,00 (258,30)

NIETYPOWA WYSOKOŚĆ

	DOPLĄTA
krótsze do 60 mm	60,00 (73,80)
krótsze powyżej 60 mm (indywidualna ocena możliwości wykonania)	220,00 (270,60)
dłuższe do 240 mm (indywidualna ocena możliwości wykonania)	220,00 (270,60)
dodatkowy zawias (wymagany dla skrzydła drzwiowego dłuższego od 110 mm do 240 mm)	25,00 (30,75)
dodatkowy zawias w systemie bezprzylgowym SIMPLE (wymagany dla skrzydła drzwiowego dłuższego od 110 mm do 240 mm)	90,00 (110,70)
zmiana położenia zamka (zalecana dla drzwi o nietypowej wysokości)	70,00 (86,10)
modyfikacja modelu związana z nietypową wysokością skrzydła drzwiowego	100,00 (123,00)

wysokość maks. +47 cm

wysokość standardowa



PRESTIGE PB-02, wysokość standardowa

203 cm

47 cm



PRESTIGE PB-02, wysokość +47 cm, dodatkowy zawias, zmiana położenia zamka, modyfikacja modelu związana z nietypową wysokością skrzydła drzwiowego

DRZWI Z KOLEKCJI **PRESTIGE**

Wygląd skrzydła drzwiowego uzależniony jest od nietypowej wysokości a modyfikacja podlega indywidualnym uzgodnieniom. Wizualizacje prezentują przykładowe możliwości modyfikacji drzwi wysokich.

DOPLĄTY DO ZMIANY ROZMIARU SKRZYDŁA DRZWIOWEGO

Produkt występuje w normie polskiej, czeskiej i słowackiej. Rozmiary nietypowe występują w ramach normy polskiej.

NIETYPOWA SZEROKOŚĆ

	DOPLĄTA
szerokość 100	70,00 (86,10)
szerokość mniejsza niż 60	430,00 (528,90)
nietypowa szerokość, skrzydło drzwiowe z szybą Satin deco, Lacomat lub Satyna VSG 2.2.1	210,00 (258,30)

NIETYPOWA WYSOKOŚĆ

	DOPLĄTA
krótsze do 60 mm	60,00 (73,80)
krótsze powyżej 60 mm (indywidualna ocena możliwości wykonania) skrzydło drzwiowe z szybą Satin deco, Lacomat lub Satyna VSG 2.2.1.	220,00 (270,60)
dłuższe do 470 mm (indywidualna ocena możliwości wykonania) skrzydło drzwiowe z szybą Satin deco, Lacomat lub Satyna VSG 2.2.1.	220,00 (270,60)
dodatkowy zawias (wymagany dla skrzydła drzwiowego dłuższego od 110 mm do 470 mm)	25,00 (30,75)
dodatkowy zawias w systemie bezprzylgowym SIMPLE (wymagany dla skrzydła drzwiowego dłuższego od 110 mm do 470 mm)	90,00 (110,70)
zmiana położenia zamka (zalecana dla drzwi o nietypowej wysokości)	70,00 (86,10)
modyfikacja modelu związana z nietypową wysokością skrzydła drzwiowego	100,00 (123,00)

MOŻLIWOŚCI PRODUKCJI DRZWI WYŻSZYCH

wysokość maks. +45 cm

wysokość standardowa

45 cm

203 cm

BASIC VERONA 4/4, wysokość standardowa

BASIC VERONA 4/4, wysokość +45 cm, dodatkowy zawias, zmiana położenia zamka, modyfikacja modelu związana z nietypową wysokością skrzydła drzwiowego

DRZWI Z KOLEKCJI BASIC

Wygląd skrzydła drzwiowego uzależniony jest od nietypowej wysokości a modyfikacja podlega indywidualnym uzgodnieniom. Wizualizacja prezentuje przykładową możliwość modyfikacji drzwi wysokich.

DOPLĄTY DO ZMIANY ROZMIARU SKRZYDŁA DRZWIOWEGO

Produkt występuje w normie polskiej, czeskiej i słowackiej. Rozmiary nietypowe występują w ramach normy polskiej.

NIETYPOWA SZEROKOŚĆ

	DOPLĄTA
szerokość 100 i 110	70,00 (86,10)
węższe do 5 mm	70,00 (86,10)
węższe powyżej 5 mm	95,00 (116,85)
szersze	95,00 (116,85)

NIETYPOWA WYSOKOŚĆ

	DOPLĄTA
krótsze do 60 mm	50,00 (61,50)
krótsze powyżej 60 mm	60,00 (73,80)
dłuższe do 10 mm	60,00 (73,80)
dłuższe od 11 mm do 450 mm (nie dotyczy grupy kolorystycznej LAK)	140,00 (172,20)
dodatkowy zawias (wymagany dla skrzydeł drzwiowych: 110, wypełnionych płytą pełną, dłuższych od 110 mm do 450 mm)	20,00 (24,60)
dodatkowy zawias w systemie bezprzylgowym SIMPLE (wymagany dla skrzydeł drzwiowych dłuższych od 110 mm do 450 mm)	90,00 (110,70)
zmiana położenia zamka (zalecana dla drzwi o nietypowej wysokości)	70,00 (86,10)
modyfikacja modelu związana z nietypową wysokością skrzydła drzwiowego	50,00 (61,50)

OŚCIEŻNICA STAŁA
DREWNIANA



DOPLĄTY DO ZMIANY ROZMIARU OŚCIEŻNICY

NIETYPOWA SZEROKOŚĆ	DOPLĄTA
szerokość 100 i 110	dopłata 25%
nietyпова szerokość	60,00 (73,80)
NIETYPOWA WYSOKOŚĆ	DOPLĄTA
krótsza	50,00 (61,50)
dłuższa do 10 mm	60,00 (73,80)
dodatkowy zawias	20,00 (24,60)
zmiana położenia zaczepu (zalecana do ościeżnicy o nietyповej wysokości)	70,00 (86,10)

OŚCIEŻNICA STAŁA
MDF



DOPLĄTY DO ZMIANY ROZMIARU OŚCIEŻNICY

NIETYPOWA SZEROKOŚĆ	DOPLĄTA
szerokość 100 i 110	dopłata 25%
nietyпова szerokość	60,00 (73,80)
NIETYPOWA WYSOKOŚĆ	DOPLĄTA
krótsza	50,00 (61,50)
dłuższa do 10 mm	60,00 (73,80)
dłuższa od 11 mm do 470 mm	140,00 (172,20)
dodatkowy zawias	20,00 (24,60)
dodatkowy zawias w systemie bezprzylgowym SIMPLE	90,00 (110,70)
zmiana położenia zaczepu (zalecana do ościeżnicy o nietyповej wysokości)	70,00 (86,10)

OŚCIEŻNICA REGULOWANA
DIN



DOPLĄTY DO ZMIANY ROZMIARU OŚCIEŻNICY

NIETYPOWA SZEROKOŚĆ	DOPLĄTA
szerokość 100 i 110	25%
ościeżnica do drzwi dwuskrzydłowych 100-200	25%
nietyпова szerokość	80,00 (98,40)
nietyпова szerokość kątownika ruchomego	30,00 (36,90)
NIETYPOWA WYSOKOŚĆ	DOPLĄTA
krótsza	50,00 (61,50)
dłuższa do 10 mm	60,00 (73,80)
dłuższa od 11 mm do 470 mm	230,00 (282,90)
dodatkowy zawias	20,00 (24,60)
zmiana położenia zaczepu (zalecana do ościeżnicy o nietyповej wysokości)	70,00 (86,10)
nietyпова wysokość kątownika ruchomego	30,00 (36,90)

OŚCIEŻNICA REGULOWANA
DUALE - DWUZAKRESOWA



DOPLĄTY DO ZMIANY ROZMIARU OŚCIEŻNICY

NIETYPOWA SZEROKOŚĆ	DOPLĄTA
szerokość 100 i 110	25%
ościeżnica do drzwi dwuskrzydłowych 100-200	25%
nietyпова szerokość	80,00 (98,40)
nietyпова szerokość kątownika ruchomego	30,00 (36,90)
NIETYPOWA WYSOKOŚĆ	DOPLĄTA
krótsza	50,00 (61,50)
dłuższa do 10 mm	60,00 (73,80)
dłuższa od 11 mm do 470 mm	230,00 (282,90)
dodatkowy zawias	20,00 (24,60)
zmiana położenia zaczepu (zalecana do ościeżnicy o nietyповej wysokości)	70,00 (86,10)
nietyпова wysokość kątownika ruchomego	30,00 (36,90)

SYSTEM DRZWI BEZPRZYLGOWYCH SIMPLE /

drzwi na **miarę**
VIVENTO



PRESTIGE AN-02, CPL Szary Uni

Drzwi w systemie bezprzylgowym SIMPLE są produkowane w dowolnym modelu skrzydła drzwiowego z kolekcji BRILLIANT, ELEGANTE, PRESTIGE i BASIC. Standardowo są wyposażone w 2 zawiasy wpuszczane z możliwością regulacji w trzech płaszczyznach oraz zamek magnetyczny w wersji na klucz, z blokadą, na wkładkę patentową lub w wersji oszczędnościowej czyli bez dolnego otworu, zapewniający ciche domykanie.

Zmiana wysokości drzwi SIMPLE wpływa na zmianę położenia zawiasów oraz zamka.

Zamawiając drzwi SIMPLE w wersji dwuskrzydłowej należy zwrócić uwagę na wymagany rozmiar otworu montażowego (patrz str. 216).



zawias wpuszczany z regulacją
w trzech płaszczyznach



zamek magnetyczny
w skrzydle drzwiowym



zaczep zamka magnetycznego
w ościeżnicy

DOSTĘPNE SZEROKOŚCI

- 60, 70, 80, 90, inne rozmiary dostępne za dopłatą

DOSTĘPNE KOLORY

- zgodnie z ofertą wybranego modelu skrzydła drzwiowego i ościeżnicy

KONSTRUKCJA

- zgodnie z ofertą wybranego modelu skrzydła drzwiowego i ościeżnicy

WARIANTY OŚCIEŻNIC

- stała: drewniana i MDF w rozmiarze 44 mm x 100 mm
- regulowana: DIN w zakresie regulacji min. (100-120) i większym

CENNIK

Grupa kolorystyczna	Cena w zł: netto (brutto)	
	Skrzydło drzwiowe bezprzylgowe, system SIMPLE	Ościeżnica drzwiowa w systemie bezprzylgowym SIMPLE
PP		
CPL	cena wybranego modelu + dopłata	cena wybranego modelu + dopłata
CLPL	200,00 (246,00)	200,00 (246,00)
FF		

WYPOSAŻENIE

Skrzydło drzwiowe:

- zamek magnetyczny na klucz (możliwość zmiany na zamek z blokadą i reduktorem średnicy pręta, na wkładkę patentową lub bez dolnego otworu)
- zamek wpuszczany standardowy na klucz w drzwiach dwuskrzydłowych z przylgą w miejscu połączenia skrzydeł (możliwość zmiany na zamek na wkładkę patentową lub bez dolnego otworu).
- 2 zawiasy wpuszczane z regulacją w trzech płaszczyznach

Ościeżnica drzwiowa:

- 2 zawiasy wpuszczane z regulacją w trzech płaszczyznach
- zaczep zamka magnetycznego
- uszczelka
- zestaw montażowy

OPCJE ZA DOPŁATĄ

Produkt występuje w normie polskiej.

	DOPLATA
dodatkowy zawias w skrzydle drzwiowym (dotyczy skrzydeł wyższych)	90,00 (110,70)
dodatkowy zawias w ościeżnicy drzwiowej (dotyczy ościeżnic wyższych)	90,00 (110,70)
reduktor średnicy pręta do zamka WC	3,00 (3,69)

Pozostałe opcje za dopłatą zgodnie z ofertą wybranego modelu skrzydła drzwiowego i ościeżnicy.

OŚCIEŻNICE DO SYSTEMU DRZWI BEZPRZYLGOWYCH SIMPLE



ościeżnica stała drewniana w systemie SIMPLE patrz str. 174



ościeżnica stała MDF w systemie SIMPLE patrz str. 176



ościeżnica regulowana DIN w systemie SIMPLE patrz str. 184



Szczegółowe wymiary i informacje techniczne dotyczące systemu bezprzylgowego SIMPLE znajdują się na str. 215-216.

UWAGA!



Należy zamontować klamki na szyldzie dzielonym

KOLORY ZAWIASÓW WPUSZCZANYCH DOSTĘPNE W SYSTEMIE SIMPLE



chrom



biały



czarny



złoty



SYSTEM DRZWI **CONTRAST**



BASIC STANDARD 01, CPL Białe Uni + Czarny Uni

System **CONTRAST** jest dostępny w skrzydłach drzwiowych serii **BASIC** oraz w drzwiach wejściowych. Pozwala on na zastosowanie obrzeża (okleiny na grubości skrzydła) w kolorze innym niż powierzchnia skrzydła. Daje to również możliwość miksowania kolorów ościeżnicy i skrzydła. System jest dostępny zarówno w drzwiach przylgowych, jak i bezprzylgowych.

Do wyboru są dwa rodzaje obrzeży - **CONTRAST** oraz **CONTRAST ABS**, w którym grubość powłoki ma 1 mm.

Składając zamówienie na system **CONTRAST** należy wskazać kolor skrzydła drzwiowego, kolor obrzeża oraz kolor ościeżnicy.

OBRZEŻA CONTRAST

System CONTRAST

opłata za system CONTRAST
do skrzydła drzwiowego BASIC

DOPLATA

55,00 (67,65)

KOLORY DOSTĘPNE W SYSTEMIE CONTRAST:



CPL Złoty Mat



CPL Srebrny Mat

GRUPA PVC



Biały Struktura Szary Supermat Dąb Grandson Naturalny

GRUPA CPL



Biały Uni Szary Świetlisty Szary Uni Antracyt Uni



Orzech Włoski Czarny Uni Złoty Mat Srebrny Mat

GRUPA CLPL



Modrzew Bielony Dąb Miodowy Dąb Hiszpański Dąb Stary

GRUPA FF



Bianco Biały Sibiu Dąb Srebrzysty Dąb Kornwalia Dąb Halifax



Orzech Kolumbijski Dąb Sonoma Dąb Riviera Dąb Bursztynowy Dąb Catania



Orzech Nussbaum Bengali Mango Dąb Antracyt

GRUPA LAK



Biały Dąb Bielony Dąb Srebrny Wiąz Skandynawski

OBRZEŻA CONTRAST ABS

System CONTRAST

opłata za system CONTRAST ABS
do skrzydła drzwiowego BASIC

DOPLATA

70,00 (86,10)

KOLORY DOSTĘPNE W SYSTEMIE CONTRAST ABS:

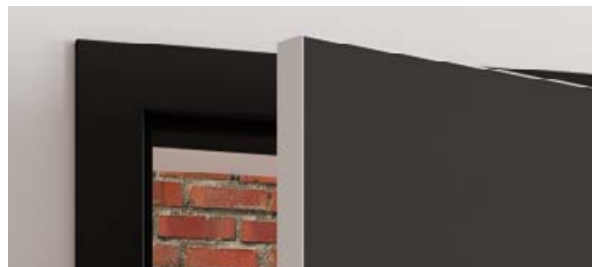

ABS Bianco



ABS Dąb Grandson Naturalny



ABS Dąb Halifax



ABS Dąb Kornwalia



ABS Beton Szary

DRZWI REWERSYJNE

Drzwi rewersyjne zwane są również odwrotnymi, a tym, co różni je od tradycyjnych, to sposób montażu. Takie drzwi otwierają się do wnętrza pomieszczenia, natomiast od strony zewnętrznej są zlicowane z płaszczyzną ściany. Mówiąc prościej charakteryzują się otwieraniem do wewnątrz podczas gdy wyglądem przypominają drzwi otwierane na zewnątrz. Doskonale sprawdzą się np. w małych korytarzach.

System drzwi rewersyjnych jest dostępny w ramach kolekcji BASIC w komplecie z ościeżnicą regulowaną DIN. Pełna specyfikacja, w tym także kolorystyka skrzydeł drzwiowych, znajduje się na stronach poszczególnych modeli BASIC (str. 95-121) i ościeżnicy regulowanej DIN. Ościeżnice w systemie rewersyjnym występują wyłącznie z kątownikiem stałym z opaską 80 mm i kątownikiem ruchomym z opaską 60 mm w łączeniu standardowym 45°, dla ściany o minimalnej grubości 100 mm.

DRZWI REWERSYJNE Z OŚCIEŻNICĄ DIN

SZEROKOŚĆ	szerokość w świetle ościeżnicy W [mm]	szerokość zewnętrzna ościeżnicy W2 [mm]	szerokość zewnętrzna z opaskami W3 [mm]	szerokość całkowita skrzydła drzwiowego S2 [mm]	sugerowana szerokość otworu montażowego S0 [mm]	wysokość ościeżnicy w świetle H1 [mm]	wysokość całkowita skrzydła drzwiowego H2 [mm]	wysokość zewnętrzna ościeżnicy H3 [mm]	wysokość ościeżnicy z opaską H4 [mm]	sugerowana wysokość otworu montażowego H0 [mm]
60	628	696	788	644	725	2028	2029	2062	2108	2075
70	728	796	888	744	825					
80	828	896	988	844	925					
90	928	996	1088	944	1025					
100	1028	1096	1188	1044	1125					
110	1128	1196	1288	1144	1225					

OPCJE ZA DOPŁATĄ

Produkt występuje w normie polskiej.

System drzwi rewersyjnych	DOPLATA
skrzydło drzwiowe rewersyjne	250,00 (307,50)
ościeżnica regulowana DIN rewersyjna	250,00 (307,50)
reduktor średnicy pręta do zamka WC	3,00 (3,69)
dodatkowy zawias w skrzydle drzwiowym (dotyczy skrzydeł wyższych)	100,00 (123,00)
dodatkowy zawias w ościeżnicy drzwiowej (dotyczy ościeżnic wyższych)	100,00 (123,00)



DOBRA RADA

Zamawiając drzwi rewersyjne, należy zwrócić uwagę na łączenie podłogi, które po montażu powinno się znaleźć pod skrzydłem drzwiowym.

KOLORY ZAWIASÓW DOSTĘPNE W DRZWIACH REWERSYJNYCH



chrom

montowany
w standardzie



biały

OPCJA



czarny

OPCJA



złoty

OPCJA

Drzwi standardowe

prawe

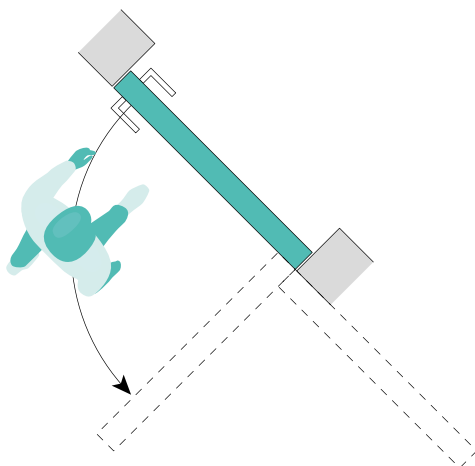

lewe

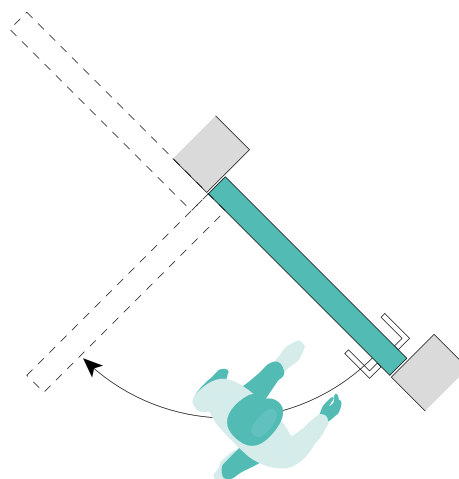

Drzwi rewersyjne

prawe

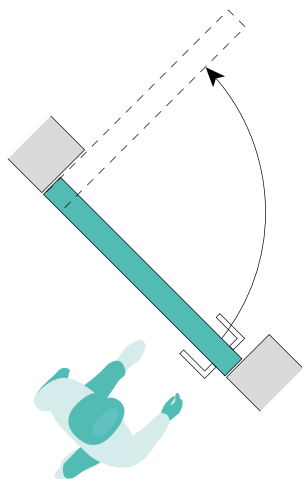

lewe

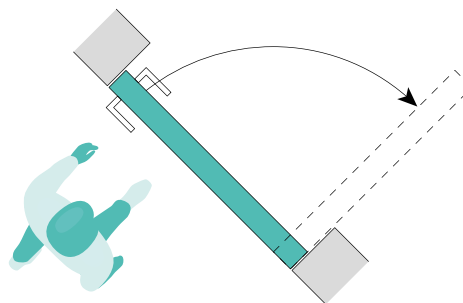

INVISIBLE DRZWI ZLICOWANE ZE ŚCIANA

drzwi na **miarę**
VIVENTO

BASIC INVISIBLE, PAINT-ME



DRZWI OTWIERANE NA ZEWNĄTRZ 180°

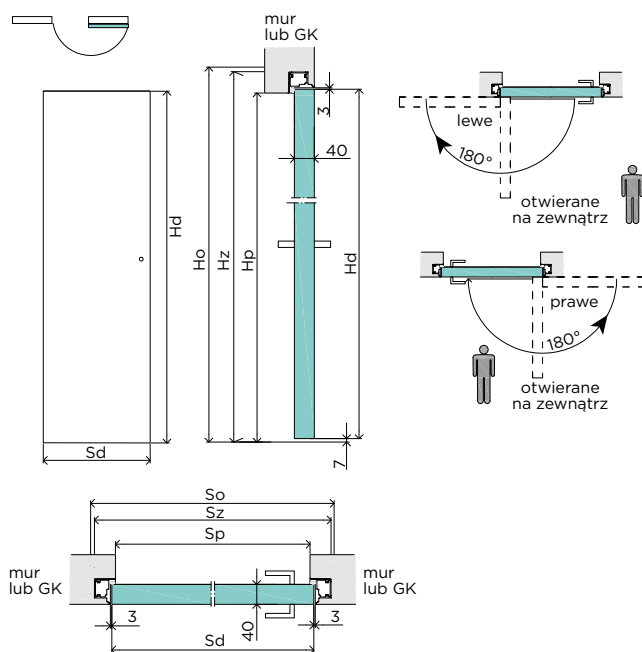

DRZWI OTWIERANE DO WEWNĄTRZ 90°

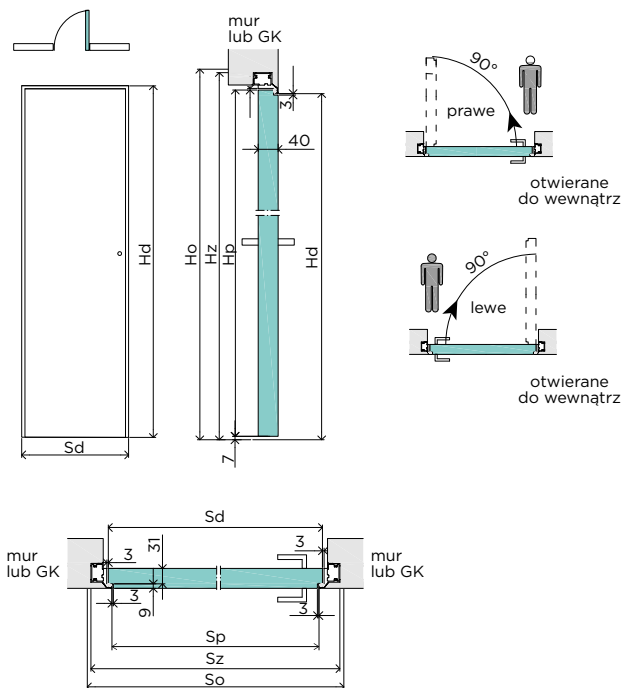

WYMIARY STANDARDOWE DRZWI INVISIBLE

Rodzaj	Wysokość skrzydła Hd [mm]	Wysokość otworu budowlanego Ho [mm]	Wysokość zewnętrzna ościeżnicy Hz [mm]	Wysokość światła przejścia Hp [mm]	Liczba zawiasów
wewn. 90°	2030	2080	2072	2030	2
zewn. 180°	2020	2070	2062	2020	2

Szerokość skrzydła Sd [mm]	Szerokość otworu budowlanego So [mm]	Szerokość zewnętrzna ościeżnicy Sz [mm]	Szerokość światła przejścia Sp [mm]	
			wewn. 90°	zewn. 180°
744	824	814	696	729
844	924	914	796	829
944	1024	1014	896	929

INVISIBLE - DRZWI ZLICOWANE ZE ŚCIANĄ

drzwi na **miarę**

Drzwi INVISIBLE są produkowane w wersji bezprzylgowej, wykończone folią PAINT-ME, przystosowaną do malowania farbami ściennymi lub tapetowania, np. w kolorze ściany, dzięki czemu drzwi wtapiają się w tło i stają się niewidoczne. Skrzydła drzwiowe mogą również zostać wykończone dekolorem z grupy kolorystycznej PVC, CPL, CLPL i FF. Skrzydło drzwiowe INVISIBLE standardowo jest wyposażone w 2 zawiasy wpuszczane i zamek magnetyczny na klucz (możliwość zmiany na zamek z blokadą, na wkładkę patentową lub bez dolnego otworu). Ościeżnica stała w całości jest wykonana z aluminium i zaprojektowana tak, że drzwi stają się niewidocznym elementem ściany. Ościeżnica różni się konstrukcją w zależności od montażu w ścianie murowanej lub gipsowo-kartonowej.

DOSTĘPNE SZEROKOŚCI

- 60, 70, 80, 90, inne rozmiary dostępne za dopłatą

KONSTRUKCJA

- ramiak MDF (ramiak drewniany dostępny za dopłatą)
- wypełnienie: stabilizująca warstwa „plaster miodu”
- powierzchnia z płyty HDF o grubości 3 mm

CENNIK

Grupa kolorystyczna	Cena w zł: netto (brutto)		
	Skrzydło drzwiowe INVISIBLE otwierane na zewnątrz, 180° (szer. 60-90)	Skrzydło drzwiowe INVISIBLE otwierane do wewnątrz, 90° (szer. 60-90)	Ościeżnica aluminiowa do ściany murowanej lub GK (szer. 60-90)
PAINT-ME	410,00 (504,30)	410,00 (504,30)	
PVC	720,00 (885,60)	720,00 (885,60)	
CPL	520,00 (639,60)	520,00 (639,60)	1090,00 (1340,70)
CLPL	500,00 (615,00)	500,00 (615,00)	
FF	410,00 (504,30)	410,00 (504,30)	

Składając zamówienie, należy określić rodzaj ściany (murowana lub GK), w której będzie montowana ościeżnica.

OPCJE ZA DOPLATĄ - SKRZYDŁO DRZWIOWE

Produkt występuje w normie polskiej.

NIETYPOWA SZEROKOŚĆ	DOPLATA
szerokość 100 i 110	70,00 (86,10)
węższe do 5 mm	70,00 (86,10)
węższe powyżej 5 mm	95,00 (116,85)
szersze	95,00 (116,85)

NIETYPOWA WYSOKOŚĆ	DOPLATA
krótsze do 60 mm	50,00 (61,50)
krótsze powyżej 60 mm	60,00 (73,80)
dłuższe do 10 mm	60,00 (73,80)
dłuższe od 11 mm do 450 mm	140,00 (172,20)
dotądki zawias (wymagany dla skrzydła drzwiowego 110 i dłuższego od 110 mm do 450 mm)	90,00 (110,70)
zmiana położenia zamka (zalecana dla drzwi o nietypowej wysokości)	70,00 (86,10)

WENTYLACJA	DOPLATA
podcięcie wentylacyjne	30,00 (36,90)
tuleje wentylacyjne z tworzywa (kpl.)	20,00 (24,60)
tuleje wentylacyjne metalowe w kolorze nikiel lub brąz (szt.)	30,00 (36,90)
kratka wentylacyjna z tworzywa	40,00 (49,20)
kratka wentylacyjna z tworzywa w kolorze srebrny mat	60,00 (73,80)
kratka wentylacyjna ze stali nierdzewnej	240,00 (295,20)

INNE	DOPLATA
wypełnienie płytą pełną (w skrzydłach drzwiowych 60, 70, 80 należy uwzględnić dopłatę za dodatkowy zawias)	120,00 (147,60)
ramiak drewniany	50,00 (61,50)
reduktor średnicy pręta do zamka WC	3,00 (3,69)
uszczelka opadająca (dot. drzwi otwieranych na zewnątrz 180°)	99,00 (121,77)

OPCJE ZA DOPLATĄ - OŚCIEŻNICA DRZWIOWA

NIETYPOWA SZEROKOŚĆ	DOPLATA
szerokość 100 i 110	200,00 (246,00)
nietypowa szerokość	30%

NIETYPOWA WYSOKOŚĆ	DOPLATA
nietypowa wysokość	30%
zmiana położenia zaczepu (zalecana do drzwi o nietypowej wysokości)	70,00 (86,10)
dotądki zawias (wymagany dla ościeżnicy 110 i dłuższej od 110 mm do 450 mm)	90,00 (110,70)

WYPOSAŻENIE

Skrzydło drzwiowe:

- zawiasy niewidoczne, 2 szt.
- zamek magnetyczny na klucz (możliwość zmiany na zamek z blokadą i reduktorem średnicy pręta, na wkładkę patentową lub bez dolnego otworu)

Ościeżnica aluminiowa:

- zawiasy niewidoczne, 2 szt.
- zaczep
- uszczelka
- zestaw montażowy
- podkład akrylowy

DOSTĘPNE KOLORY:

FOLIA DO SAMODZIELNEGO MALOWANIA LUB TAPETOWANIA



PAINT-ME

GRUPA PVC



Biały Struktura Szary Supermat Dąb Grandson Naturalny

GRUPA CPL



Biały Uni Szary Świetlisty Szary Uni



Antracyt Uni Orzech Włoski Czarny Uni

GRUPA CLPL



Modrzew Bielony Dąb Miodowy Dąb Hiszpański



Dąb Stary

GRUPA FF



Bianco Biały Sibiu Dąb Śnieżny



Dąb Srebrzysty Dąb Kornwalia Dąb Halifax



Orzech Kolumbijski Dąb Sonoma Dąb Riviera



Dąb Bursztynowy Dąb Catania Dąb Delano

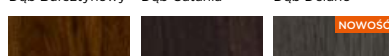

Orzech Nussbaum Bengali Mango Dąb Antracyt



BASIC STANDARD 01, CPL Biały Uni + Czarny Uni

DRZWI Z PRZEJŚCIEM DLA ZWIERZĄT /

drzwi na miarę
VIVENTO

Drzwi z przejściem dla zwierząt produkowane są na bazie modelu STANDARD 01 z wypełnieniem płytą pełną w standardzie. Istnieje możliwość wykonania przejścia dla zwierząt w skrzydle szklonym- indywidualna ocena możliwości wykonania w zależności od wybranego wzoru. Przejście dostępne jest w dwóch rozmiarach - dla zwierząt do 7 kg i 18 kg.



TABELA WYMIARÓW

Rozmiar	Sc [mm]	Sp [mm]	Hc [mm]	Hp [mm]
dla zwierząt do 7 kg	198	155	236	170
dla zwierząt do 18 kg	294	230	352	252

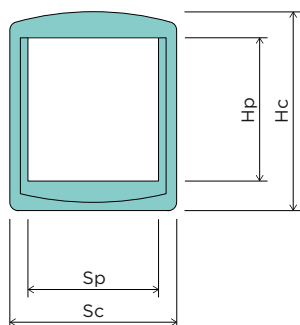

- Sc** szerokość całkowita drzwiczek z oprawą
- Sp** szerokość przejścia dla zwierząt
- Hc** wysokość całkowita drzwiczek z oprawą
- Hp** wysokość przejścia dla zwierząt

DRZWI Z PRZEJŚCIEM DLA ZWIERZĄT

drzwi na **miarę**

DOSTĘPNE SZEROKOŚCI

- 60, 70, 80, 90, inne rozmiary dostępne za dopłatą

KONSTRUKCJA

- ramiak MDF (ramiak drewniany dostępny za dopłatą)
- wypełnienie: płyta pełna
- powierzchnia z płyty HDF o grubości 3 mm

WARIANTY OŚCIEŻNIC

- stała: drewniana i MDF
- regulowana: DIN, DUALE, ZOS
- stalowe: stała, kątowna - duża, regulowana

WYPOSAŻENIE

- przejście dla zwierzęcia otwierane wahadłowo, wykonane z tworzywa sztucznego w kolorze szarym, z magnesem domykającym klapkę oraz z blokadą pionową
- zamek wpuszczany na klucz (możliwość zmiany na zamek z blokadą, na wkładkę patentową lub bez dolnego otworu)
- zawiasy czopowe wkręcane, 3 szt.

CENNIK DRZWI Z PRZEJŚCIEM DLA ZWIERZĄT

Grupa kolorystyczna	Cena w zł netto (brutto)		Ościeżnica
	STANDARD 01 + przejście małe	STANDARD 01 + przejście duże	
PVC	1100,00 (1353,00)	1290,00 (1586,70)	Cena wg wybranego rodzaju, bez dopłaty
CPL	900,00 (1107,00)	1100,00 (1353,00)	
CLPL	890,00 (1094,70)	1080,00 (1328,40)	
FF	790,00 (971,70)	980,00 (1205,40)	
LAK	680,00 (836,40)	880,00 (1082,40)	

OPCJE ZA DOPLATĄ

Produkt występuje w normie polskiej.

NIETYPOWA SZEROKOŚĆ	DOPLATA
węższe do 5 mm	70,00 (86,10)
węższe powyżej 5 mm	95,00 (116,85)
szersze	95,00 (116,85)

NIETYPOWA WYSOKOŚĆ	DOPLATA
krótsze do 60 mm	50,00 (61,50)
krótsze powyżej 60 mm	60,00 (73,80)
dłuższe do 10 mm	60,00 (73,80)
dłuższe od 11 mm do 450 mm (nie dotyczy grupy kolorystycznej LAK)	140,00 (172,20)
dotłkowy zawias	20,00 (24,60)
dotłkowy zawias w systemie bezprzylgowym SIMPLE (wymagany dla skrzydeł drzwiowych dłuższych od 110 mm do 450 mm)	90,00 (110,70)
zmiana położenia zamka (zalecana dla drzwi o nietypowej wysokości)	70,00 (86,10)

WENTYLACJA	DOPLATA
podcięcie wentylacyjne	30,00 (36,90)

INNE	DOPLATA
ramiak drewniany	50,00 (61,50)
skrzydło drzwiowe, system CONTRAST	55,00 (67,65)
skrzydło drzwiowe bezprzylgowe, system SIMPLE	200,00 (246,00)
skrzydło drzwiowe rewersyjne	250,00 (307,50)
felc 20 mm	60,00 (73,80)
uszczelka opadająca	99,00 (121,77)

DOSTĘPNE KOLORY:

GRUPA PVC

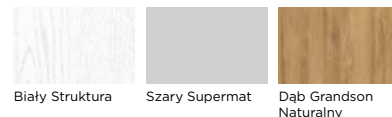

GRUPA CPL

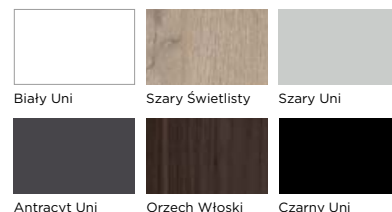

GRUPA CLPL

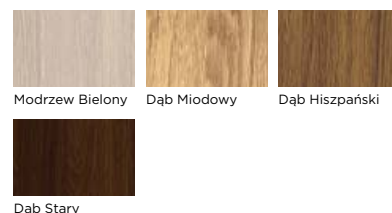

GRUPA FF

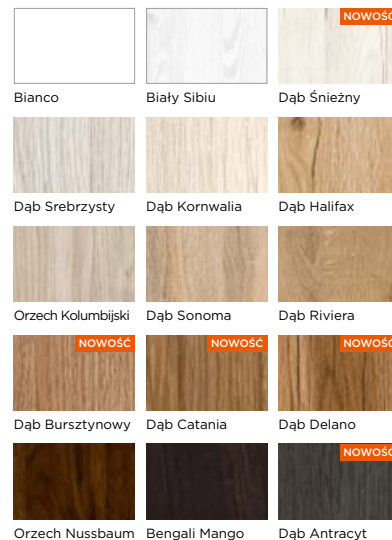

GRUPA LAK

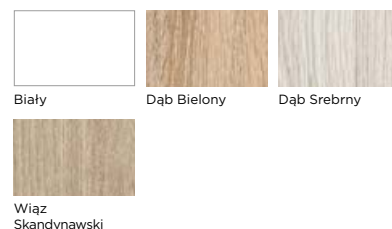

DRZWI SKOŚNE /

drzwi na **miarę**

VIVENTO

PRESTIGE PL-01 Skośne, FF Dąb Halifax



Drzwi skośne są produkowane w wybranych modelach i kolorach, w zależności od wymiarów otworu w ścianie. Istnieje możliwość wykonania nietypowych przeszkleń, dostosowanych do niestandardowych rozmiarów drzwi skośnych. Z racji złożoności produktu i procesu produkcji każde zamówienie podlega indywidualnej ocenie możliwości wykonania. Wycena indywidualna, w zależności od wymiarów otworu montażowego.

DOSTĘPNE KOLORY

- zgodnie z ofertą wybranego modelu skrzydła drzwiowego i ościeżnicy

DOSTĘPNE SZEROKOŚCI

- 60, 70, 80, 90, inne rozmiary dostępne za dopłatą

KONSTRUKCJA I WYPOSAŻENIE

- zgodnie z ofertą wybranego modelu skrzydła drzwiowego i ościeżnicy

DOPLATA ZA WYKONANIE DRZWI SKOŚNYCH

Rodzaj produktu	Cena w zł: netto (brutto)	
	Skrzydło drzwiowe	Ościeżnica stała drewniana lub MDF
PRESTIGE	cena wybranego modelu +950,00 (1168,50)	cena wybranego modelu +500,00 (615,00)
BASIC	cena wybranego modelu +400,00 (492,00)	cena wybranego modelu +400,00 (492,00)

OPCJE ZA DOPLATĄ

Produkt występuje w normie polskiej.

WARIANTY OŚCIEŻNIC

- stała: drewniana i MDF

INSET DRZWI Z OKIENKIEM PODAWCZYM

drzwi na miarę

VIVENTO

INSET - drzwi z okienkiem podawczym - są produkowane w formie przylgowej. Skrzydło drzwiowe wypełnione płytą pełną, z okienkiem podawczym i półką na dowolny wymiar, zasuwane roletą z PVC zamykaną na zasuwki. Maksymalna wysokość okienka podawczego to 550 mm. Maksymalna szerokość okienka to szerokość całkowita skrzydła drzwiowego minus 360 mm.

KONSTRUKCJA

- ramiak MDF (ramiak drewniany dostępny za dopłatą)
- wypełnienie: płyta pełna
- powierzchnia z płyty HDF o grubości 3 mm

WARIANTY OŚCIEŻNIC

- stała: drewniana i MDF
- regulowana: DIN, DUALE

WYPOSAŻENIE

- zamek wpuszczany na wkładkę patentową
- zawiasy czopowe, 3 szt.
- roleta PVC zamykana na zasuwki
- półka

CENNIK

Grupa kolorystyczna	Cena w zł: netto (brutto)	
	Skrzydło drzwiowe INSET jednoskrzydłowe 60-90	Ościeżnica drzwiowa
PVC	1950,00 (2398,50)	cena wybranego modelu bez dopłaty
CPL	1750,00 (2152,50)	
CLPL	1735,00 (2134,05)	
FF	1635,00 (2011,05)	
LAK	1585,00 (1949,55)	

DOSTĘPNE SZEROKOŚCI

- 60, 70, 80, 90, inne rozmiary dostępne za dopłatą

DOSTĘPNE KOLORY:

- zgodnie z ofertą modelu STANDARD 01 (str. 102)

DOSTĘPNE KOLORY ROLET

- biały, beżowy, srebrny, grafitowy, orzech, czarny

DOSTĘPNE KOLORY KASETY, PROWADNIC I LINKI

- biały, brązowy

OPCJE ZA DOPLATĄ

Produkt występuje w normie polskiej.

RAMIAK DREWNIANY	DOPLATA
ramiak drewniany	40,00 (49,20)



BASIC SWING, CPL Czarny Uni
 Bulaj - wzmocnienie poziome z blachy ze stali nierdzewnej, 2 kpl.

SWING DRZWI WAHADŁOWE

drzwi na **piarę**
 VIVENTO

Drzwi wahadłowe SWING są produkowane w formie bezprzylgowej, w wersji pełnej lub z przeszkleniem typu bulaj, na dowolny wymiar z zakresu 60 do 200 w wersji jednoskrzydłowej i dwuskrzydłowej.

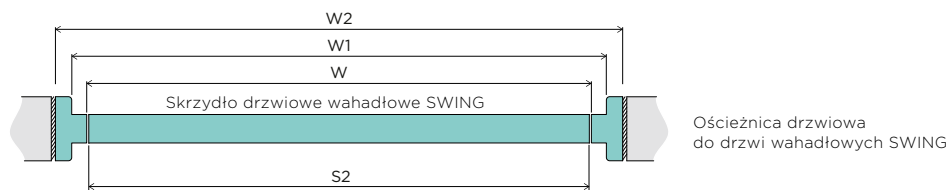

Wymiary drzwi wahadłowych SWING znajdują się w tabeli na str. 213.

DOSTĘPNE SZEROKOŚCI

- 60-200, inne rozmiary dostępne za dopłatą

KONSTRUKCJA

- ramiak drewniany
- wypełnienie: płyta pełna
- powierzchnia z płyty HDF o grubości 3 mm

WYPOSAŻENIE

- 3 zawiasy wahadłowe w drzwiach jednoskrzydłowych
- 4 zawiasy wahadłowe w drzwiach dwuskrzydłowych 60-90
- 6 zawiasów wahadłowych w drzwiach dwuskrzydłowych 100-200

WYPOSAŻENIE DODATKOWE

- bulaj, przeszklony szybą przezroczystą lub Lacomat*; możliwość zastosowania szyby bezpiecznej w wersji przezroczystej, Lacomat* oraz przeszkleń typu lustro weneckie - wycena indywidualna
- wzmocnienie dwustronne poziomym panelem blachy ze stali nierdzewnej o wysokości do 170 mm; możliwość zastosowania innych wymiarów paneli zarówno w układzie poziomym, jak i pionowym - wycena indywidualna

WARIANTY OŚCIEŻNIC

- stała: drewniana, MDF

CENNIK

Grupa kolorystyczna	Cena w zł: netto (brutto)			
	Jednoskrzydłowe 60-90	Dwuskrzydłowe 60-90	Dwuskrzydłowe 100-200	Ościeżnica drzewiowa
PVC	1395,00 (1715,85)	2092,50 (2573,78)	2790,00 (3431,70)	cena wybranej ościeżnicy + dopłata 130,00 (159,90)
CPL	1195,00 (1469,85)	1792,50 (2204,78)	2390,00 (2939,70)	
CLPL	1180,00 (1451,40)	1770,00 (2177,10)	2360,00 (2902,80)	
FF	1085,00 (1334,55)	1627,50 (2001,83)	2170,00 (2669,10)	
LAK	1035,00 (1273,05)	1552,50 (1909,58)	2070,00 (2546,10)	

OPCJE ZA DOPŁATĄ

Produkt występuje w normie polskiej.

	DOPŁATA
dodatkowy zawias	150,00 (184,50)
zawiasy w kolorze nikiel - montowane w standardzie	bez dopłaty
zawiasy w kolorze czarnym lub złotym	300,00 (369,00)

BULAJ W KOLORZE NIKIEL Z SZYBĄ LACOMAT* LUB PRZEZROCZYSTĄ	DOPŁATA
Ø zewn. 240 mm, Ø wewn. 135 mm (minimalna szerokość skrzydła 340 mm)	300,00 (369,00)
Ø zewn. 320 mm, Ø wewn. 215 mm (minimalna szerokość skrzydła 420 mm)	510,00 (627,30)
Ø zewn. 400 mm, Ø wewn. 280 mm (minimalna szerokość skrzydła 500 mm)	700,00 (861,00)
przeszklenie szybą bezpieczną lub lustrem weneckim	wycena indywidualna

BULAJ W KOLORZE CZARNYM LUB ZŁOTYM Z SZYBĄ LACOMAT* LUB PRZEZROCZYSTĄ	DOPŁATA
Ø zewn. 240 mm, Ø wewn. 135 mm (minimalna szerokość skrzydła 340 mm)	370,00 (455,10)
Ø zewn. 320 mm, Ø wewn. 215 mm (minimalna szerokość skrzydła 420 mm)	510,00 (627,30)
Ø zewn. 400 mm, Ø wewn. 280 mm (minimalna szerokość skrzydła 500 mm)	700,00 (861,00)
przeszklenie szybą bezpieczną lub lustrem weneckim	wycena indywidualna

WZMOCNIENIE DWUSTRONNE PANELEM BLACHY ZE STALI NIERDZEWNEJ (KOMPLET)	DOPŁATA
wzmocnienie poziome o wysokości do 170 mm	450,00 (553,50)
wzmocnienie poziome o wysokości powyżej 170 mm	wycena indywidualna
wzmocnienie pionowe	wycena indywidualna

UCHWYTY	DOPŁATA
U01OK okrągły	40,00 (49,20)
U03KW kwadrat	40,00 (49,20)
U02OW owalny	80,00 (98,40)
U04PR prostokątny	80,00 (98,40)

POCHWYTY	DOPŁATA
P05OK okrągły	90,00 (110,70)
P06KW kwadrat	90,00 (110,70)



Kolorystyka (od lewej do prawej):

- chrom matowy
- chrom błyszczący
- czarny
- patyna
- złoty błyszczący
- złoty matowy

BULAJ



ZAWIAS DO DRZWI WAHADŁOWYCH SWING

DOSTĘPNE KOLORY:

GRUPA PVC



GRUPA CPL

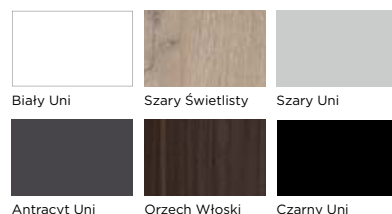

GRUPA CLPL

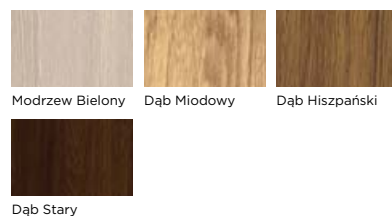

GRUPA FF

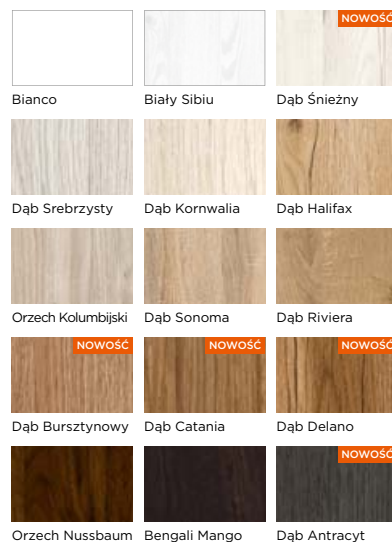

GRUPA LAK

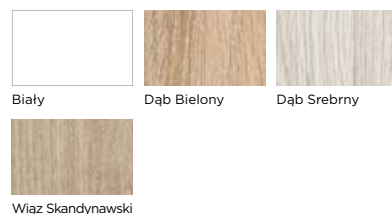

PRESTIGE PL-02, CPL Biały Uni

DRZWI DWUSKRZYDŁOWE /

drzwi na **miarę**

V I V E N T O

DWUSKRZYDŁOWE LEWE

skrzydło drzwiowe
czynne

skrzydło drzwiowe
bierne

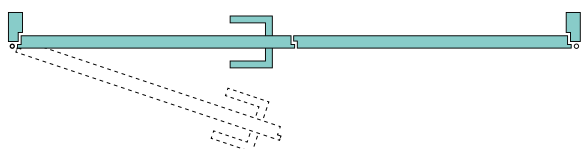

DWUSKRZYDŁOWE PRAWIE

skrzydło drzwiowe
bierne

skrzydło drzwiowe
czynne

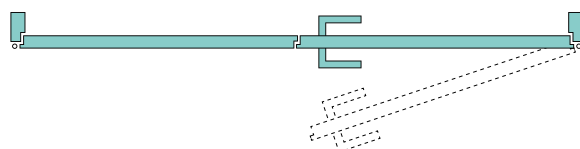

Wymiary drzwi dwuskrzydłowych z poszczególnymi rodzajami ościeżnic znajdują się na str. 211.

Drzwi dwuskrzydłowe są produkowane w formie przylgowej w dowolnym z oferowanych modeli i kolorów, w różnych kombinacjach szerokości (symetryczne i asymetryczne), na dowolny wymiar, zgodnie z ofertą wybranego modelu drzwi. Istnieje możliwość wykonania drzwi dwuskrzydłowych w systemie SIMPLE – skrzydło czynne i bierne zamykają się w felcu.

DOSTĘPNE SZEROKOŚCI

- 100, 110, 120, 130, 140, 150, 160, 170, 180, 190, 200,
- inne rozmiary dostępne za dopłatą

DOSTĘPNE KOLORY

- zgodnie z ofertą wybranego modelu skrzydła drzwiowego i ościeżnicy

WYPOSAŻENIE

Skrzydło drzwiowe czynne:

- zamek wpuszczany na klucz (możliwość zmiany na zamek z blokadą, na wkładkę patentową lub bez dolnego otworu)
- zawiasy czopowe wkręcane, 2 szt. (3 szt. w skrzydle drzwiowym 90, BRILLIANT, ELEGANTE i PRESTIGE)

Skrzydło drzwiowe bierne:

- zaczep
- kontrygle
- zawiasy czopowe wkręcane, 2 szt. (3 szt. w skrzydle drzwiowym 90, BRILLIANT, ELEGANTE i PRESTIGE)
- uwaga: w przypadku drzwi dwuskrzydłowych niesymetrycznych należy zapewnić taką samą liczbę zawiasów w każdym skrzydle, uwzględniając ewentualną dopłatę za dodatkowy zawias, zgodnie z aktualnym cennikiem dopłat.

Ościeżnica drzwiowa:

- zawiasy czopowe wkręcane, 4 szt. (6 szt. w ościeżnicy do skrzydła drzwiowego 90, BRILLIANT, ELEGANTE i PRESTIGE)
- uszczelka
- zestaw montażowy

KONSTRUKCJA

- skrzydła drzwiowe ramowe lub na ramiaku drewnianym
- wypełnienie i powierzchnia: zgodnie z ofertą wybranego modelu drzwi

WARIANTY OŚCIEŻNIC

- stała: drewniana i MDF
- regulowana: DIN, DUALE, ZOS (nie dotyczy kolekcji BRILLIANT)



kontrygiel



zaczep w skrzydle drzwiowym biernym

CENNIK

Grupa kolorystyczna	Cena w zł: netto (brutto)			Ramiak drewniany (dotyczy skrzydła drzwiowego, które w standardowej ofercie występuje na ramiaku MDF, nie dotyczy drzwi BRILLIANT, ELEGANTE i PRESTIGE)
	Skrzydło drzwiowe czynne	Skrzydło drzwiowe bierne		
		BRILLIANT, ELEGANTE i PRESTIGE	BASIC	
PP				
CPL				
CLPL	cena wybranego modelu, bez dopłaty	cena wybranego modelu + dopłata uzależniona od szerokości skrzydła wg tabeli poniżej		50,00 (61,50) do skrzydła drzwiowego czynnego 50,00 (61,50) do skrzydła drzwiowego biernego
FF				
LAK				

OPCJE ZA DOPŁATĄ

BRILLIANT i PRESTIGE

DOPLATA

skrzydło drzwiowe bierne do drzwi dwuskrzydłowych, szer. S2 w mm: 420-609	430,00 (528,90)
skrzydło drzwiowe bierne do drzwi dwuskrzydłowych, szer. S2 w mm: 610, 710, 810, 910	90,00 (110,70)
skrzydło drzwiowe bierne do drzwi dwuskrzydłowych, szer. S2 w mm: 1010	160,00 (196,80)

BASIC STANDARD 01

DOPLATA

skrzydło drzwiowe bierne do drzwi dwuskrzydłowych, szerokość S2 mniejsza niż 610 mm (wyłącznie Standard 01; należy uwzględnić dopłatę za ramiak drewniany)	185,00 (227,55)
--	-----------------

DRZWI PRZESUWNE W SYSTEMIE NAŚCIENNYM

drzwi na **ścianę**
VIVENTO

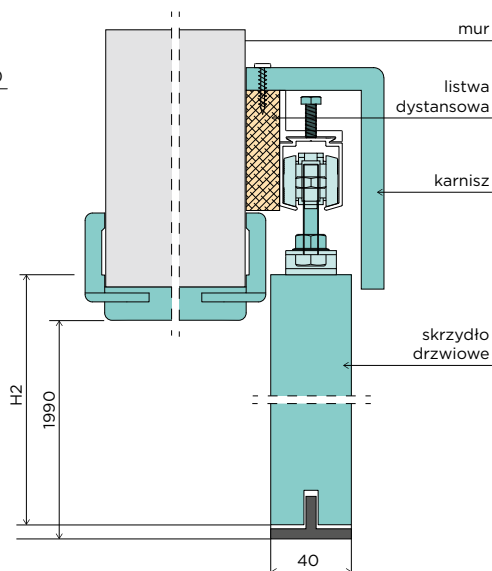
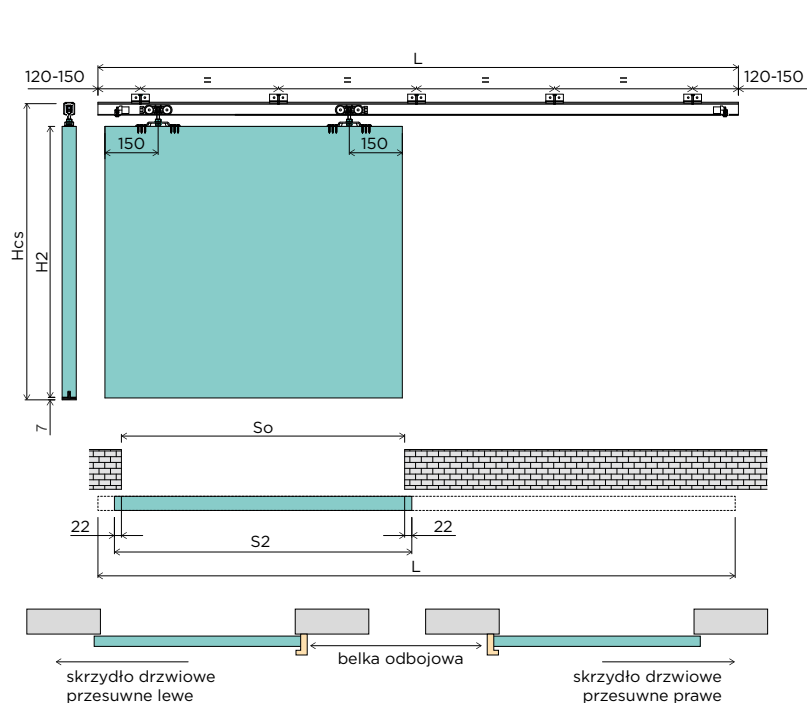

Montując skrzydło drzwiowe przesuwne z ościeżnicą tunelową (rysunek przedstawia ościeżnicę DIN TUNEL), należy skrócić ościeżnicę, obcinając ją od dołu.

TABELA WYMIARÓW

Rozmiar	S2 [mm]	So [mm]	H2 [mm]	Hcs [mm]	L [mm]
60	644	600	2030	2098-2103	1300
70	744	700			1500
80	844	800			1800
90	944	900			2000

- S2** szerokość całkowita skrzydła drzwiowego
- So** szerokość otworu budowlanego
- H2** wysokość całkowita skrzydła drzwiowego
- Hcs** wymiar całego systemu bez uchwytów (regulacja na wózkach)
- L** długość mechanizmu przesuwu

DRZWI PRZESUWNE W SYSTEMIE NAŚCIENNYM drzwi na miarę

Drzwi przesuwne są produkowane w formie bezprzylgowej w dowolnym z oferowanych modeli i kolorów, na dowolny wymiar, zgodnie z ofertą wybranego modelu skrzydła drzwiowego. Skrzydło drzwiowe przesuwne standardowo jest wyposażone w uchwyt U01OK okrągły chrom matowy oraz przefrezowanie dolne do montażu ogranicznika dla stabilizacji drzwi w pionie.

KOMPLET DRZWI PRZESUWNYCH JEDNOSKRZYDŁOWYCH W SYSTEMIE NAŚCIENNYM ZAWIERA:

- skrzydło drzwiowe bezprzylgowe przesuwne z uchwytem U01OK okrągły chrom matowy
- zestaw elementów systemu przesuwego:
 - mechanizm przesuwu z profilem stabilizującym
 - listwa dystansowa
 - karnisz maskujący mechanizm
- OPCJA: belka odbojowa
- OPCJA: zamek hakowy
- OPCJA: ościeznica w wersji „tunel”

CENNIK SYSTEMU JEDNOSKRZYDŁOWEGO

Grupa kolorystyczna	Szer. 60, 70, 80, 90		Szer. 100 i 110	
	Skrzydło drzwiowe	Zestaw elementów systemu przesuwego [mechanizm przesuwu z profilem stabilizującym + listwa dystansowa + karnisz]	Skrzydło drzwiowe	Zestaw elementów systemu przesuwego [mechanizm przesuwu z profilem stabilizującym + listwa dystansowa + karnisz]
CPL		540,00 (664,20) [300,00 (369,00) +80,00 (98,40) +160,00 (196,80)]		740,00 (910,20) [420,00 (516,60) +100,00 (123,00) +220,00 (270,60)]
	cena skrzydła drzwiowego	520,00 (639,60) [300,00 (369,00) +70,00 (86,10) +150,00 (184,50)]	cena skrzydła drzwiowego	720,00 (885,60) [420,00 (516,60) +90,00 (110,70) +210,00 (258,30)]
CLPL	+ dopłata 50,00 (61,50)	470,00 (578,10) [300,00 (369,00) +50,00 (61,50) +120,00 (147,60)]	+ dopłata 100,00 (123,00)	670,00 (824,10) [420,00 (516,60) +70,00 (86,10) +180,00 (221,40)]
FF i LAK				

System naścienny **dwuskrzydłowy** składa się z podwójnej ilości elementów systemu jednoskrzydłowego. Dodatkowo zalecamy połączenie mechanizmów przesuwu łącznikiem w cenie 20,00 (24,60). W drzwiach przesuwnych dwuskrzydłowych nie występuje belka odbojowa i zamek hakowy.

OPCJE ZA DOPŁATĄ

Produkt występuje w normie polskiej.

BELKA ODBOJOWA	DOPŁATA		
	CPL	CLPL	FF i LAK
belka odbojowa	160,00 (196,80)	140,00 (172,20)	120,00 (147,60)
INNE	DOPŁATA		
belka odbojowa wyższa niż standard	120,00 (147,60)		
zestaw elementów systemu przesuwego wykonany na niestandardowy wymiar	50%		
zamek hakowy na klucz lub na wkładkę patentową, z szyldem okrągłym lub kwadratowym	150,00 (184,50)		
zamek hakowy z blokadą, z szyldem okrągłym lub kwadratowym	170,00 (209,10)		

Zamek hakowy na wkładkę występuje w kolorze chrom matowy. Wybierając zamek hakowy zalecamy wybór uchwyty o podobnym kształcie: okrągłego lub kwadratowego. W standardzie montujemy U01OK okrągły w kolorze chrom matowy. Istnieje możliwość zamiany uchwyty okrągłego U01OK bezpłatnie na uchwyt U03KW kwadratowy w kolorze chrom matowy. Pozostałe uchwyty montowane są za dopłatą. Pozostałe opcje za dopłatą, zgodnie z ofertą wybranego skrzydła drzwiowego.

UCHWYTY



U01OK okrągły



U03KW kwadrat



U02OW owalny

U04PR prostokątny

POCHWYTY



P05OK okrągły



P06KW kwadrat

Kolorystyka (od lewej do prawej):

- chrom matowy
- chrom błyszczący
- czarny
- patyna
- złoty błyszczący
- złoty matowy

DOSTĘPNE SZEROKOŚCI

- 60, 70, 80, 90, inne rozmiary dostępne za dopłatą

DOSTĘPNE KOLORY

- zgodnie z ofertą wybranego modelu skrzydła drzwiowego i ościeznicy, nie dotyczy kolorów z grupy PVC i PP

KONSTRUKCJA

- zgodnie z ofertą wybranego modelu skrzydła drzwiowego

WARIANTY OŚCIEŻNIC

- stała: drewniana i MDF w wersji „tunel”
- regulowana: DIN, DUALE, ZOS w wersji „tunel”

WYPOSAŻENIE

- zgodnie z ofertą wybranego modelu skrzydła drzwiowego

ELEMENTY SYSTEMU PRZESUWNEGO



profil stabilizujący



karnisz



uchwyt stalowy



listwa dystansowa



zamek hakowy z szyldem okrągłym lub kwadratowym



belka odbojowa

UCHWYTY	DOPŁATA
U01OK okrągły	40,00 (49,20)
U03KW kwadrat	40,00 (49,20)
U02OW owalny	80,00 (98,40)
U04PR prostokątny	80,00 (98,40)

Pochwyty	DOPŁATA
P05OK okrągły	90,00 (110,70)
P06KW kwadrat	90,00 (110,70)

BASIC STANDARD OT MAGIC, PVC Dąb Grandson Naturalny

MAGIC DRZWI PRZESUWNE W SYSTEMIE NAŚCIENNYM

drzwi na miarę
VIVENTO



TABELA WYMIARÓW

Rozmiar	S2 [mm]	So [mm]	H2 [mm]	Ho [mm]
80	844	626	2030	1970
90	944	726		
100	1044	826		
110	1144	926		

S2 szerokość całkowita skrzydła drzwiowego

So szerokość otworu budowlanego

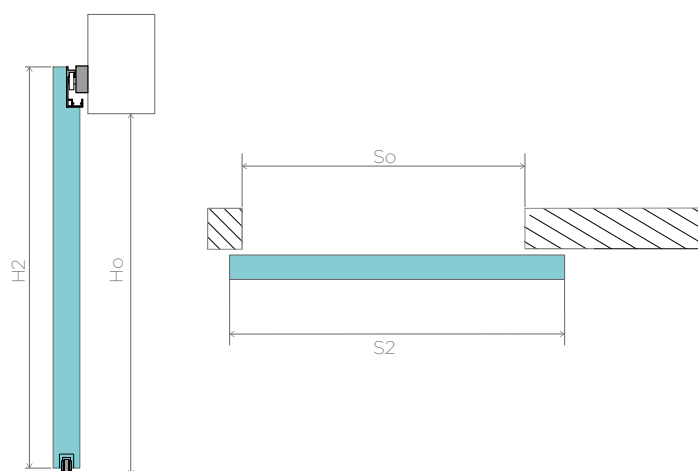
H2 wysokość całkowita skrzydła drzwiowego

Ho wysokość otworu budowlanego

Zupełnie nowa odsłona drzwi przesuwnych, bardzo minimalistyczna i nowoczesna. Skrzydło przesuwne jest produkowane w wersji bezprzylgowej w dowolnym kolorze i modelu drzwi serii BASIC, na dowolny wymiar, zgodnie z ofertą danego modelu drzwi. Skrzydło drzwiowe przesuwne standardowo jest wyposażone w uchwyt U01OK okrągły chrom matowy oraz przefrezowanie dolne do montażu ogranicznika dla stabilizacji drzwi w pionie.

Wyjątkowość tego produktu polega na zupełnie niewidocznym mechanizmie. Rozwiązanie wymaga zastosowania znacznie szerszego skrzydła niż rozmiar otworu w ścianie, dlatego minimalna szerokość skrzydła MAGIC to „80”.

KOMPLET DRZWI PRZESUWNYCH JEDNOSKRZYDŁOWYCH W SYSTEMIE MAGIC ZAWIERA:

- dowolne skrzydło drzwiowe z uchwytem U01OK okrągły chrom matowy
- mechanizm przesuwu

DOSTĘPNE SZEROKOŚCI

- 80, 90, inne rozmiary dostępne za dopłatą wybranego modelu skrzydła drzwiowego BASIC
- minimalna szerokość skrzydła drzwiowego: 844 mm
- maksymalna szerokość skrzydła drzwiowego: 1144 mm

DOSTĘPNE KOLORY, KONSTRUKCJA I WYPOSAŻENIE

- zgodnie z ofertą wybranego modelu skrzydła drzwiowego

CENNIK

Grupa kolorystyczna	Szer. 80, 90		Szer. 100 i 110	
	Skrzydło drzwiowe	Mechanizm przesuwu MAGIC	Skrzydło drzwiowe	Mechanizm przesuwu MAGIC
PP i PVC	cena skrzydła drzwiowego		cena skrzydła drzwiowego	
CPL	+ dopłata	1400,00	+ dopłata	1450,00
CLPL	100,00	(1722,00)	170,00	(1783,50)
FF i LAK	(123,00)		(209,10)	

W standardzie montujemy U01OK okrągły w kolorze chrom matowy. Istnieje możliwość zamiany uchwyty okrągłego U01OK bezpłatnie na uchwyt U03KW kwadratowy w kolorze chrom matowy. Pozostałe uchwyty montowane są za dopłatą.

Produkt występuje w normie polskiej.

UCHWYTY	DOPLATA
U01OK okrągły	40,00 (49,20)
U03KW kwadrat	40,00 (49,20)
U02OW owalny	80,00 (98,40)
U04PR prostokątny	80,00 (98,40)

Pochwyty	DOPLATA
P05OK okrągły	90,00 (110,70)
P06KW kwadrat	90,00 (110,70)

UCHWYTY



U01OK okrągły



U03KW kwadrat



U02OW owalny

U04PR prostokątny

POCHWYTY



P05OK okrągły



P06KW kwadrat

Kolorystyka (od lewej do prawej):

- chrom matowy
- chrom błyszczący
- czarny
- patyna
- złoty błyszczący
- złoty matowy

LOFT DRZWI PRZESUWNE W SYSTEMIE NAŚCIENNYM

drzwi na  iare
VIVENTO



TABELA WYMIARÓW

Rozmiar	S2 [mm]	S0 [mm]	H2 [mm]
60	644	600	2030
70	744	700	
80	844	800	
90	944	900	

S2 szerokość całkowita skrzydła drzwiowego

S0 szerokość otworu budowlanego

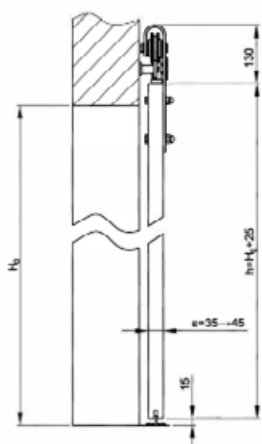
H2 wysokość całkowita skrzydła drzwiowego

LOFT DRZWI PRZESUWNE W SYSTEMIE NAŚCIENNYM

drzwi na **miarę**

Nowa odsłona drzwi przesuwnych LOFT, dzięki wyeksponowanym elementom mechaniki systemowej nadaje Twojemu wnętrzu wyjątkowy, industrialny charakter.

CECHY SYSTEMU:

- cichy i płynny przesuw dzięki łożyskom rolkowym
- łatwy montaż oraz możliwość ustawiania drzwi w dowolnej pozycji
- powłoka lakiernicza pokrywająca prowadnicę i wszystkie części systemu cechuje wysoka odporność na uszkodzenia mechaniczne, a także zapobiega zbieraniu się na niej kurzu.

KOMPLET DRZWI PRZESUWNYCH JEDNOSKRZYDŁOWYCH W SYSTEMIE LOFT ZAWIERA:

- dowolne skrzydło drzwiowe z uchwytem U01OK okrągłym, chrom matowy i profilem stabilizującym
- mechanizm przesuwu

DOSTĘPNE SZEROKOŚCI

- 60, 70, 80, 90 inne rozmiary dostępne za dopłatą
- minimalna szerokość skrzydła drzwiowego: 644 mm
- maksymalna szerokość skrzydła drzwiowego: BASIC 1144 mm, BRILLIANT, ELEGANTE i PRESTIGE 1044 mm.

DOSTĘPNE KOLORY, KONSTRUKCJA I WYPOSAŻENIE

- zgodnie z ofertą wybranego modelu skrzydła drzwiowego
- skrzydła drzwiowe BASIC w systemie LOFT muszą posiadać wypełnienie z płyty pełnej zgodnie z cennikiem dopłat.

CENNIK

Grupa kolorystyczna	Szer. 80, 90		Szer. 100, 110	
	Skrzydło drzwiowe	Mechanizm przesuwu LOFT	Skrzydło drzwiowe	Mechanizm przesuwu LOFT
PP i PVC				
CPL	cena skrzydła drzwiowego	500,00	cena skrzydła drzwiowego	550,00
CLPL	+ dopłata	(615,00)	+ dopłata	(676,50)
FF i LAK	50,00 (61,50)		100,00 (123,00)	

W standardzie montujemy U01OK okrągły w kolorze chrom matowy. Istnieje możliwość zamiany uchwyty okrągłego U01OK bezpłatnie na uchwyt U03KW kwadratowy w kolorze chrom matowy. Pozostałe uchwyty montowane są za dopłatą.

OPCJE ZA DOPŁATĄ

Produkt występuje w normie polskiej.

INNE	DOPLATA
domykacz drzwiowy	170,00 (209,10)
łącznik mechanizmów do drzwi dwuskrzydłowych	15,00 (18,45)
profil stabilizujący do skrzydła drzwiowego	40,00 (49,20)

UCHWYTY	DOPLATA
U01OK okrągły	40,00 (49,20)
U03KW kwadrat	40,00 (49,20)
U02OW owalny	80,00 (98,40)
U04PR prostokątny	80,00 (98,40)
Nawierzchniowy czarny (1 szt.)	40,00 (49,20)

Pochwyty	DOPLATA
P05OK okrągły	90,00 (110,70)
P06KW kwadrat	90,00 (110,70)

UCHWYTY



U01OK okrągły



U03KW kwadrat



U02OW owalny

U04PR prostokątny

POCHWYTY



P05OK okrągły



P06KW kwadrat

ELEMENTY SYSTEMU PRZESUWNEGO LOFT



prowadnik



domykacz



łącznik

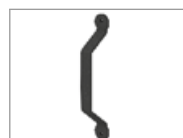

Uchwyt nawierzchniowy czarny 32x228 (szt.)

Kolorystyka (od lewej do prawej):

- chrom matowy
- chrom błyszczący
- czarny
- patyna
- złoty błyszczący
- złoty matowy

DRZWI PRZESUWNE W SYSTEMIE CHOWANYM W ŚCIANĘ

drzwi na **miarę**
VIVENTO

KASETA JEDNOSKRZYDŁOWA

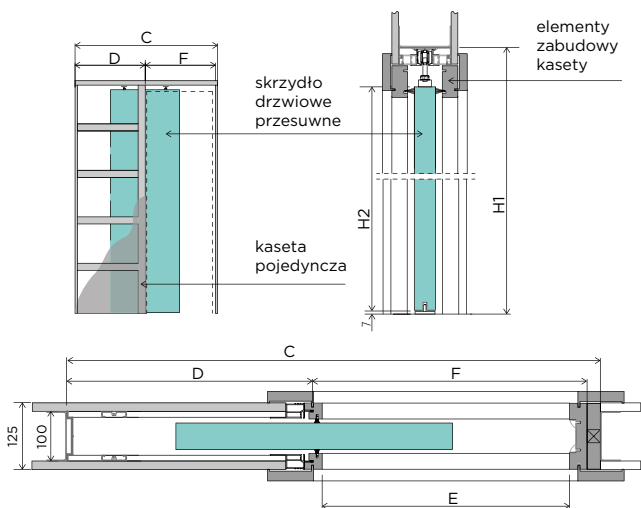

KASETA DWUSKRZYDŁOWA



TABELA WYMIARÓW

Drzwi	S2 [mm]	H2 [mm]	C [mm]	C' [mm]	D [mm]	E [mm]	E' [mm]	F [mm]	F' [mm]	H1 [mm]
60	644	2030	1308	2516	653	599	1172	635	1210	2115
70	744		1508	2916	753	699	1372	735	1410	
80	844		1708	3316	853	799	1572	835	1610	
90	944		1908	3716	953	899	1772	935	1810	

- S2** szerokość skrzydła drzwiowego
- H2** wysokość skrzydła drzwiowego
- C, C'** całkowita szerokość kasety
- D** szerokość kieszeni kasety
- E, E'** szerokość światła przejścia w ościeżnicy
- F, F'** szerokość światła przejścia bez ościeżnicy
- H1** wysokość całkowita kasety

DRZWI PRZESUWNE W SYSTEMIE CHOWANYM W ŚCIANĘ

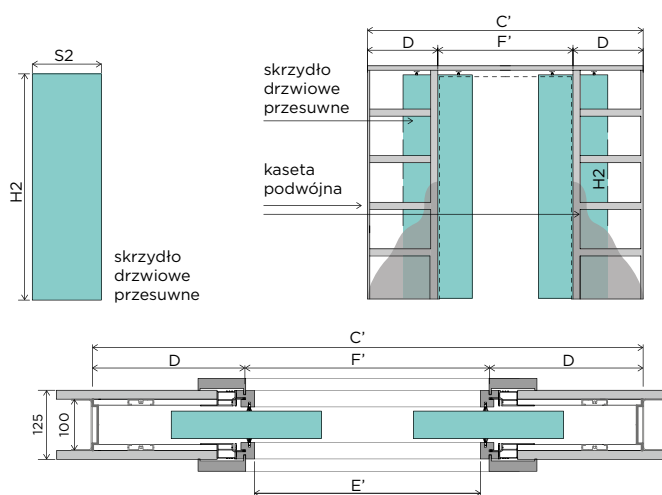
drzwi na **miarę**

Drzwi przesuwne są produkowane w formie bezprzylgowej w dowolnym z oferowanych modeli i kolorów, na dowolny wymiar, zgodnie z ofertą danego modelu drzwi. Skrzydło drzwiowe przesuwne standardowo jest wyposażone w uchwyt U01OK okrągły chrom matowy oraz przefrezowanie dolne do montażu ogranicznika dla stabilizacji drzwi w pionie. System przesuwny chowany w ścianę jest przystosowany do ściany o grubości 125 mm.

W SKŁAD PODSTAWOWEGO ZESTAWU JEDNOSKRZYDŁOWEGO WCHODZĄ:

- wybrane skrzydło drzwiowe bezprzylgowe do systemu przesuwnego z uchwytem U01OK okrągły chrom matowy
- zestaw elementów systemu przesuwnego:
 - kasetka z profilem stabilizującym
 - szczotka uszczelniająca, biała, szara lub brązowa, 3 szt.
 - zabudowa kasety

CENNIK SYSTEMU JEDNOSKRZYDŁOWEGO

Grupa kolorystyczna	Szer. 60, 70, 80, 90		Szer. 100 i 110	
	Skrzydło drzwiowe	Zestaw elementów systemu przesuwnego [kasetka z profilem stabilizującym + szczotki 3 szt. + zabudowa kasety]	Skrzydło drzwiowe	Zestaw elementów systemu przesuwnego [kasetka z profilem stabilizującym + szczotki 3 szt. + zabudowa kasety]
CPL		1710,00 (2103,30) [1200,00 (1476,00) +110,00 (135,30) +400,00 (492,00)]		1890,00 (2324,70) [1300,00 (1599,00) +110,00 (135,30) +480,00 (590,40)]
CLPL	cena skrzydła drzwiowego + dopłata 50,00 (61,50)	1700,00 (2091,00) [1200,00 (1476,00) +110,00 (135,30) +390,00 (479,70)]	cena skrzydła drzwiowego + dopłata 100,00 (123,00)	1880,00 (2312,40) [1300,00 (1599,00) +110,00 (135,30) +470,00 (578,10)]
FF i LAK		1660,00 (2041,80) [1200,00 (1476,00) +110,00 (135,30) +350,00 (430,50)]		1840,00 (2263,20) [1300,00 (1599,00) +110,00 (135,30) +430,00 (528,90)]

W standardzie montujemy U01OK okrągły w kolorze chrom matowy. Istnieje możliwość zamiany uchwytu okrągłego U01OK bezpłatnie na uchwyt U03KW kwadratowy w kolorze chrom matowy. Pozostałe uchwyty montowane są za dopłatą.

System przesuwny chowany w ścianę w wersji dwuskrzydłowej składa się z podwójnej ilości elementów systemu jednoskrzydłowego. W drzwiach przesuwnych dwuskrzydłowych nie występuje zamek hakowy.

OPCJE ZA DOPŁATĄ

Produkt występuje w normie polskiej.

INNE	DOPŁATA
zestaw elementów systemu przesuwnego wykonany na niestandardowy wymiar	50%
zamek hakowy na klucz lub na wkładkę patentową, z szyldem okrągłym lub kwadratowym	150,00 (184,50)
zamek hakowy z blokadą, z szyldem okrągłym lub kwadratowym	170,00 (209,10)
Kasetka aluminiowa wykonana na niestandardowy wymiar:	
niestandardowa szerokość kasety	+30%
niestandardowa wysokość kasety	+30%

Zamek hakowy na wkładkę występuje w kolorze chrom matowy. Wybierając zamek hakowy zalecamy wybór uchwytu o podobnym kształcie: okrągłego lub kwadratowego. W standardzie montujemy U01OK okrągły w kolorze chrom matowy. Istnieje możliwość zamiany uchwytu okrągłego U01OK bezpłatnie na uchwyt U03KW kwadratowy w kolorze chrom matowy. Pozostałe uchwyty montowane są za dopłatą. Pozostałe opcje za dopłatą, zgodnie z ofertą wybranego skrzydła drzwiowego.

UCHWYTY



U01OK okrągły



U03KW kwadrat



U02OW owalny

U04PR prostokątny

POCHWYTY



P05OK okrągły



P06KW kwadrat

Kolorystyka (od lewej do prawej):

- chrom matowy
- chrom błyszczący
- czarny
- patyna
- złoty błyszczący
- złoty matowy

DOSTĘPNE SZEROKOŚCI

- 60, 70, 80, 90, inne rozmiary dostępne za dopłatą

DOSTĘPNE KOLORY

- zgodnie z ofertą wybranego modelu skrzydła drzwiowego, nie dotyczy kolorów z grupy PVC i PP

KONSTRUKCJA

- zgodnie z ofertą wybranego modelu skrzydła drzwiowego

WARIANTY OŚCIEŻNIC

- stała: zabudowa kasety
- regulowana: zabudowa kasety regulowana (wycena indywidualna, w zależności od grubości ściany przylegającej do kasety)

WYPOSAŻENIE

- zgodnie z ofertą wybranego modelu skrzydła drzwiowego

ELEMENTY SYSTEMU PRZESUWNEGO



element zabudowy kasety



szczotki uszczelniające



profil stabilizujący



zamek hakowy z szyldem okrągłym lub kwadratowym

UCHWYTY

UCHWYTY	DOPŁATA
U01OK okrągły	40,00 (49,20)
U03KW kwadrat	40,00 (49,20)
U02OW owalny	80,00 (98,40)
U04PR prostokątny	80,00 (98,40)

Pochwyty

Pochwyty	DOPŁATA
P05OK okrągły	90,00 (110,70)
P06KW kwadrat	90,00 (110,70)

BASIC FOLD, CLPL Dąb Miodowy

FOLD DRZWI SKŁADANE /

drzwi na **miarę**

VIVENTO

Drzwi składane FOLD są produkowane w formie bezprzylgowej, w wersji pełnej jednoskrzydłowej (od 60 do 90) i dwuskrzydłowej (od 100 do 200). Obie połówki są połączone za pomocą 2 zawiasów. Drzwi łączy się z podłogą za pomocą stabilizatora montowanego do podłogi. Mechanizm jest montowany w elemencie górnym ościeżnicy drewnianej. System polecany do pomieszczeń, w których nie ma miejsca na zastosowanie standardowych drzwi rozwieranych bądź przesuwanych.

Nośność systemu pojedynczego to maksymalnie 2 x 25 kg.

Szczeliny pomiędzy podłogą a dolną krawędzią skrzydła oraz pomiędzy górną krawędzią skrzydła a ościeżnicą wynoszą do 15 mm.

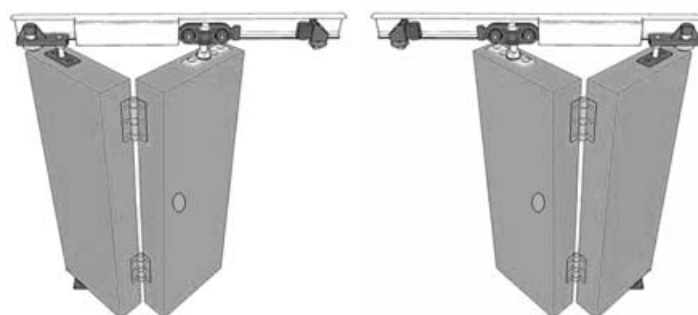

drzwi składane FOLD
lewe

drzwi składane FOLD
prawe

FOLD - DRZWI SKŁADANE

drzwi na miarę

KOMPLET DRZWI SKŁADANYCH FOLD ZAWIERA:

- 2 skrzydła drzwiowe pełne
- 2 zawiasy wpuszczane
- mechanizm
- ościeżnicę drewnianą

DOSTĘPNE SZEROKOŚCI

- 60-200, inne rozmiary dostępne za dopłatą

KONSTRUKCJA

- ramiak MDF (ramiak drewniany dostępny za dopłatą)
- wypełnienie: stabilizująca warstwa „plaster miodu”
- powierzchnia z płyty HDF o grubości 3 mm

WARIANTY OŚCIEŻNIC

- stała: drewniana

CENNIK

Grupa kolorystyczna	Cena w zł: netto (brutto)					
	Jednoskrzydłowe, szerokość 60-90			Dwuskrzydłowe, szerokość 100-200		
	Skrzydło drzwiowe FOLD	Ościeżnica stała drewniana	Mechanizm do drzwi składanych	Skrzydło drzwiowe FOLD	Ościeżnica stała drewniana	Mechanizm do drzwi składanych
PVC	940,00 (1156,20)	530,00 (651,90)		1880,00 (2312,40)	632,50 (777,98)	
CPL	745,00 (916,35)	519,00 (638,37)		1490,00 (1832,70)	618,75 (761,06)	
CLPL	730,00 (897,90)	512,00 (629,76)	190,00 (233,70)	1460,00 (1795,80)	610,00 (750,30)	380,00 (467,40)
FF	630,00 (774,90)	492,00 (605,16)		1260,00 (1549,80)	585,00 (719,55)	
LAK	580,00 (713,40)	492,00 (605,16)		1160,00 (1426,80)	585,00 (719,55)	

OPCJE ZA DOPLATĄ

Produkt występuje w normie polskiej.

POCHWYTY	DOPLATA
P05OK okrągły	90,00 (110,70)
P06KW kwadrat	90,00 (110,70)

POCHWYTY



P05OK okrągły



P06KW kwadrat

Kolorystyka (od lewej do prawej):

- chrom matowy
- chrom błyszczący
- czarny
- patyna
- złoty błyszczący
- złoty matowy

ZAWIASY

zawiasy wpuszczane w kolorze nikiel satyna
zawiasy wpuszczane w kolorze czarnym lub złotym

DOPLATA

bez dopłaty, montowane w standardzie
50,00 (61,50)



zawias wpuszczany

DOBRA RADA

Drzwi składane FOLD występują z ościeżnicą drewnianą.

Zestaw może wystąpić w wersji dłuższej maksymalnie do wymiaru H3=2074 mm.



DOSTĘPNE KOLORY:

GRUPA PVC



Biały Struktura Szary Supermat Dąb Grandson Naturalny

GRUPA CPL



Biały Uni Szary Świetlisty Szary Uni



Antracyt Uni Orzech Włoski Czarny Uni

GRUPA CLPL



Modrzew Bielony Dąb Miodowy Dąb Hiszpański



Dąb Stary

GRUPA FF



Bianco Biały Sibiu Dąb Śnieżny



Dąb Srebrzysty Dąb Kornwallia Dąb Halifax



Orzech Kolumbijski Dąb Sonoma Dąb Riviera



Dąb Bursztynowy Dąb Catania Dąb Delano



Orzech Nussbaum Bengali Mango Dąb Antracyt

GRUPA LAK



Biały Dąb Bielony Dąb Srebrny



Wiąz Skandynawski

Ościeżnica regulowana DIN, Opaska DIN PLUS RETRO, CLPL Biały Uni



OŚCIEŻNICA STAŁA DREWNIANA



Ościeżnica stała drewniana w wersji „tunel”

SZCZEGÓŁY



TABELA WYMIARÓW

Szerokość	W [mm]	W1 [mm]	W2 [mm]	S1 [mm]	S2 [mm]	H1 [mm]	H2 [mm]	H3 [mm]	Sugerowany wymiar otworu montażowego [mm]
60	601	624	689	618	644	2017	2030	2061	710 x 2075
70	701	724	789	718	744				810 x 2075
80	801	824	889	818	844				910 x 2075
90	901	924	989	918	944				1010 x 2075

Kolejne szerokości zwiększają wymiary W, W1, W2, S1 i S2 co 100 mm i podlegają dopłacie do ościeżnicy dwuskrzydłowej.

W – szerokość ościeżnicy w świetle
 W1 – szerokość ościeżnicy w felcu
 W2 – szerokość zewnętrzna ościeżnicy
 S1 – szerokość skrzydła drzwiowego w felcu
 S2 – szerokość całkowita skrzydła drzwiowego
 H1 – wysokość ościeżnicy w świetle
 H2 – wysokość całkowita skrzydła drzwiowego
 H3 – wysokość zewnętrzna ościeżnicy

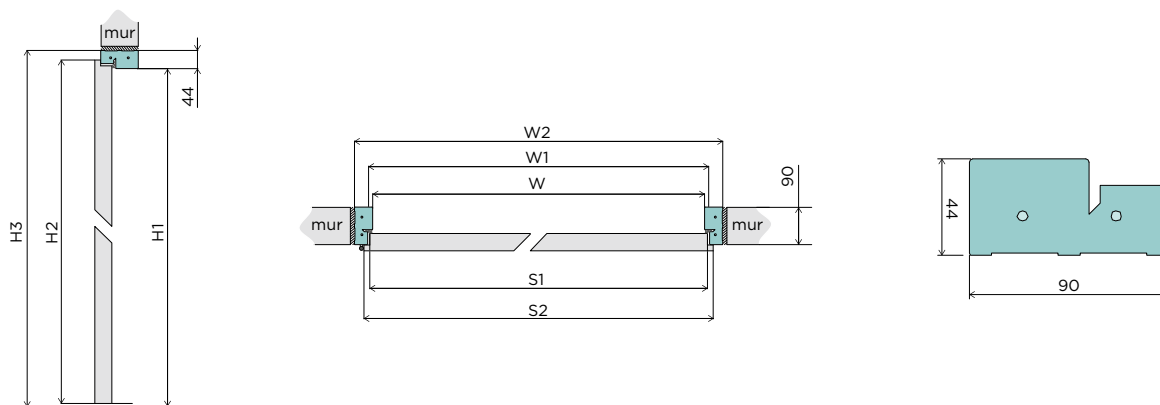
OŚCIEŻNICA STAŁA DREWNIANA

Ościeżnica stała drewniana jest produkowana z drewna iglastego o stałej szerokości 90 mm (lub 100 mm w przypadku ościeżnicy w systemie SIMPLE). Dostępna w wersji wykończonej wybranym dekolorem. Kompletna ościeżnica składa się z dwuelementowej bazy oraz belki górnej. Ościeżnica może zostać wykonana zarówno w wersji z felcem, jak i w formie tunelowej (bez dopłaty).

DOSTĘPNE SZEROKOŚCI

- 60, 70, 80, 90, inne rozmiary dostępne za dopłatą

WYPOSAŻENIE

- zawiasy czopowe wkręcane, 2 szt. (3 szt. w ościeżnicy 90)
- zaczep
- uszczelka
- zestaw montażowy

CENNIK

Grupa kolorystyczna	Cena w zł: netto (brutto)	
	Cennik ościeżnicy do drzwi jednoskrzydłowych 60-90	Cennik ościeżnicy do drzwi dwuskrzydłowych 100-200
PP	410,00 (504,30)	
CPL	399,00 (490,77)	dopłata 25%
CLPL	392,00 (482,16)	
FF i LAK	372,00 (457,56)	

OPCJE ZA DOPLATĄ

NIETYPOWA SZEROKOŚĆ	DOPLATA
szerokość 100 i 110	dopłata 25%
nietyпова szerokość	60,00 (73,80)

NIETYPOWA WYSOKOŚĆ	DOPLATA
krótsza	50,00 (61,50)
dłuższa do 10 mm	60,00 (73,80)
dodatkowy zawias	20,00 (24,60)
dodatkowy zawias w systemie bezprzylgowym SIMPLE	90,00 (110,70)
zmiana położenia zaczepu (zalecana do ościeżnicy o nietypowej wysokości)	70,00 (86,10)

INNE	DOPLATA
zawiasy z regulacją w trzech płaszczyznach 3D	40,00 (49,20)
zaczep górny standardowy	50,00 (61,50)
zaczep górny regulowany	70,00 (86,10)
zaczep dolny regulowany	70,00 (86,10)
zaczep zamka listwowego	90,00 (110,70)
ościeżnica do systemu bezprzylgowego SIMPLE (44 mm x 100 mm)	200,00 (246,00)
ościeżnica do drzwi wahadłowych SWING	130,00 (159,90)
ościeżnica do drzwi składanych FOLD	120,00 (147,60)
próg drewniany surowy z uszczelką	90,00 (110,70)
próg z blachy nierdzewnej z uszczelką	80,00 (98,40)
przygotowanie pod montaż elektrozaczepu	90,00 (110,70)
przygotowanie pod montaż samozamykacza ukrytego	90,00 (110,70)

DOSTĘPNE KOLORY:

GRUPA PP

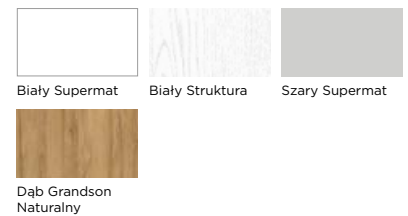

GRUPA CPL

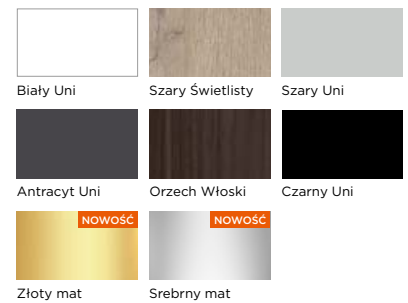

GRUPA CLPL

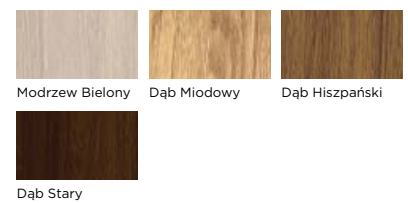

GRUPA FF

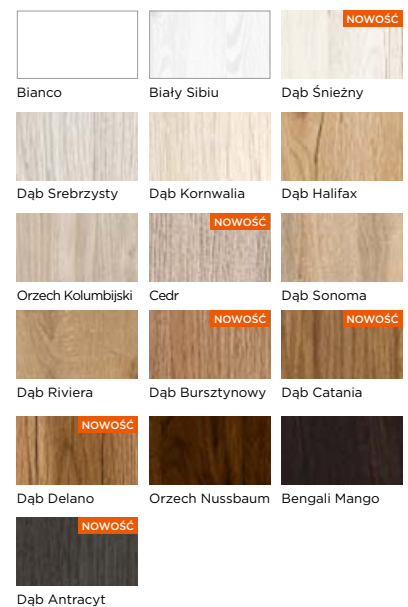

GRUPA LAK

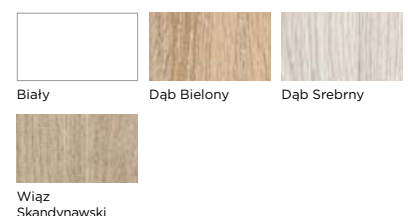

OŚCIEŻNICA STAŁA MDF



Ościeżnica MDF standard w wersji „tunnel”

SZCZEGÓŁY



TABELA WYMIARÓW

Szerokość	W [mm]	W1 [mm]	W2 [mm]	S1 [mm]	S2 [mm]	H1 [mm]	H2 [mm]	H3 [mm]	Sugerowany wymiar otworu montażowego [mm]
60	603	624	691	618	644	2019	2030	2063	710 x 2075
70	703	724	791	718	744				810 x 2075
80	803	824	891	818	844				910 x 2075
90	903	924	991	918	944				1010 x 2075

Kolejne szerokości zwiększają wymiary W, W1, W2, S1 i S2 co 100 mm i podlegają dopłacie do ościeżnicy dwuskrzydłowej.

W - szerokość ościeżnicy w świetle
 W1 - szerokość ościeżnicy w felcu
 W2 - szerokość zewnętrzna ościeżnicy
 S1 - szerokość skrzydła drzwiowego w felcu
 S2 - szerokość całkowita skrzydła drzwiowego
 H1 - wysokość ościeżnicy w świetle
 H2 - wysokość całkowita skrzydła drzwiowego
 H3 - wysokość zewnętrzna ościeżnicy

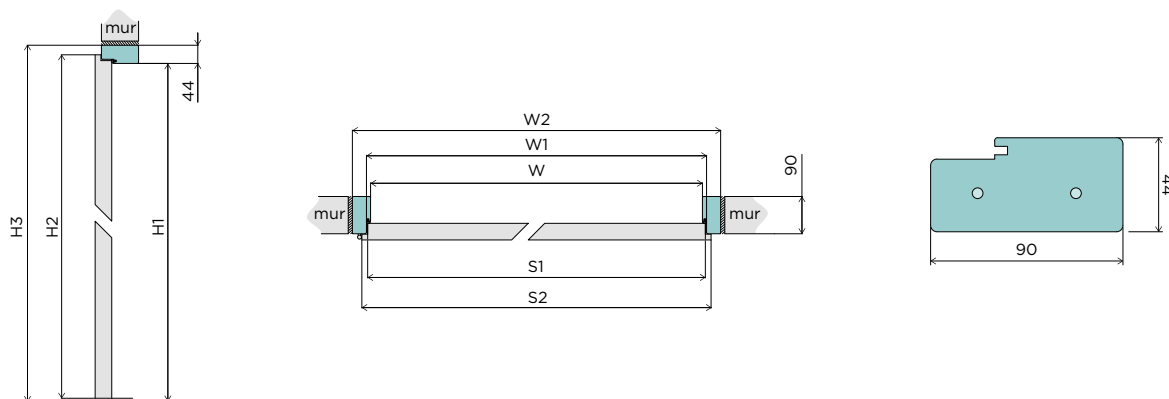
OŚCIEŻNICA STAŁA MDF

Ościeżnica jest produkowana z MDF o stałej szerokości 90 mm (lub 100 mm w przypadku ościeżnicy w systemie SIMPLE). Kompletna ościeżnica składa się z dwuelementowej bazy oraz belki górnej. Ościeżnica może zostać wykonana zarówno w wersji z felcem, jak i w formie tunelowej (bez dopłaty).

DOSTĘPNE SZEROKOŚCI

- 60, 70, 80, 90, inne rozmiary dostępne za dopłatą

WYPOSAŻENIE

- zawiasy czopowe wkręcane, 2 szt. (3 szt. w ościeżnicy 90)
- zaczep
- uszczelka
- zestaw montażowy

CENNIK

Grupa kolorystyczna	Cena w zł: netto (brutto)	
	Cennik ościeżnicy do drzwi jednoskrzydłowych 60-90	Cennik ościeżnicy do drzwi dwuskrzydłowych 100-200
PP	265,00 (325,95)	
CPL	255,00 (313,65)	dopłata 25%
CLPL	250,00 (307,50)	
FF i LAK	230,00 (282,90)	

OPCJE ZA DOPLATĄ

NIETYPOWA SZEROKOŚĆ	DOPLATA
szerokość 100 i 110	dopłata 25%
nietyпова szerokość	60,00 (73,80)

NIETYPOWA WYSOKOŚĆ	DOPLATA
krótsza	50,00 (61,50)
dłuższa do 10 mm	60,00 (73,80)
dłuższa od 11 mm do 470 mm	140,00 (172,20)
dotychczasowy zawias	20,00 (24,60)
dotychczasowy zawias w systemie bezprzylgowym SIMPLE	90,00 (110,70)
zmiana położenia zaczepu (zalecana do ościeżnicy o nietypowej wysokości)	70,00 (86,10)

INNE	DOPLATA
zawiasy z regulacją w trzech płaszczyznach 3D	40,00 (49,20)
zaczep górny standardowy	50,00 (61,50)
zaczep górny regulowany	70,00 (86,10)
zaczep dolny regulowany	70,00 (86,10)
zaczep zamka listwowego	90,00 (110,70)
ościeżnica do systemu bezprzylgowego SIMPLE (44 mm x 100 mm)	200,00 (246,00)
ościeżnica do drzwi wahadłowych SWING	130,00 (159,90)
próg drewniany surowy z uszczelką	90,00 (110,70)
próg z blachy nierdzewnej z uszczelką	80,00 (98,40)
przygotowanie pod montaż elektrozaczepu	90,00 (110,70)
przygotowanie pod montaż samozamykacza ukrytego	90,00 (110,70)

DOSTĘPNE KOLORY:

GRUPA PP

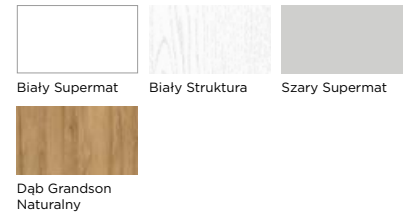

GRUPA CPL

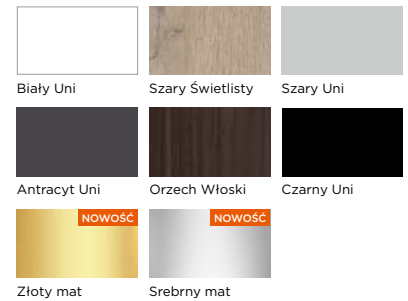

GRUPA CLPL

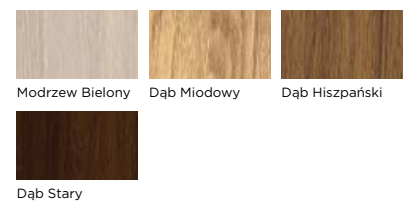

GRUPA FF

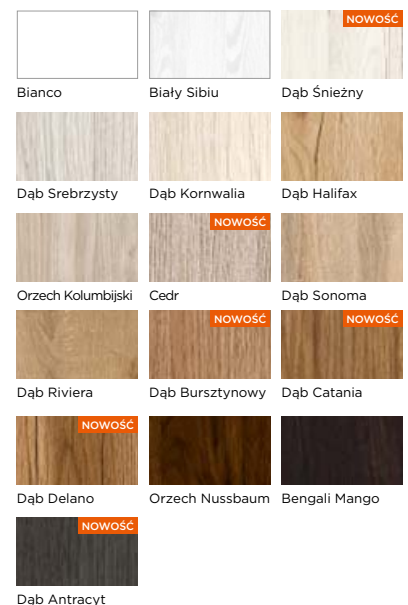

GRUPA LAK

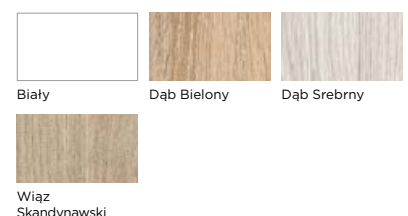

AKCESORIA DO OŚCIEŻNIC STAŁYCH

OPASKA STANDARDOWA 60 MM



Opaska standardowa jest produkowana z MDF o stałej szerokości 60 mm. Kompletna opaska składa się z trzech elementów: dwóch pionowych i jednego poziomego.

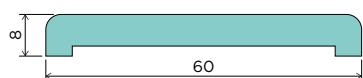

OPASKA STANDARDOWA 80 MM



Opaska standardowa jest produkowana z MDF o stałej szerokości 80 mm. Kompletna opaska składa się z trzech elementów: dwóch pionowych i jednego poziomego.

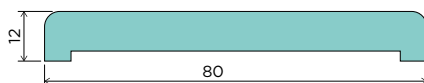

ĆWIERCWAŁEK



Ćwiercwałek jest produkowany z MDF o stałej szerokości 18 mm. Kompletny ćwiercwałek składa się z trzech elementów: dwóch pionowych i jednego poziomego.

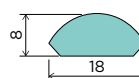

DOSTĘPNE SZEROKOŚCI

- 90, inne rozmiary dostępne za dopłatą 100%

CENNIK

Grupa kolorystyczna	Cena w zł: netto (brutto)					
	Opaska standardowa 60 mm		Opaska standardowa 80 mm		Ćwiercwałek	
	Do drzwi jednoskrzydłowych 60-90	Do drzwi dwuskrzydłowych 100-200	Do drzwi jednoskrzydłowych 60-90	Do drzwi dwuskrzydłowych 100-200	Do drzwi jednoskrzydłowych 60-90	Do drzwi dwuskrzydłowych 100-200
PP	63,00 (77,49)	73,00 (89,79)	73,00 (89,79)	83,00 (102,09)	45,00 (55,35)	55,00 (67,65)
CPL	58,00 (71,34)	68,00 (83,64)	68,00 (83,64)	78,00 (95,94)	38,00 (46,74)	48,00 (59,04)
CLPL	55,00 (67,65)	65,00 (79,95)	65,00 (79,95)	75,00 (92,25)	35,00 (43,05)	45,00 (55,35)
FF i LAK	45,00 (55,35)	55,00 (67,65)	55,00 (67,65)	65,00 (79,95)	25,00 (30,75)	35,00 (43,05)

DOSTĘPNE KOLORY:

GRUPA PP

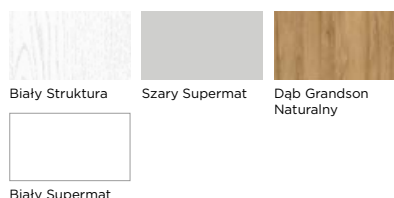

GRUPA CLPL

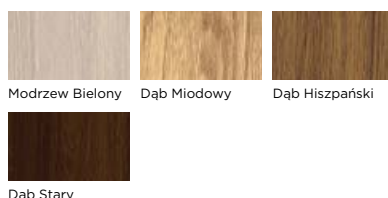

GRUPA FF

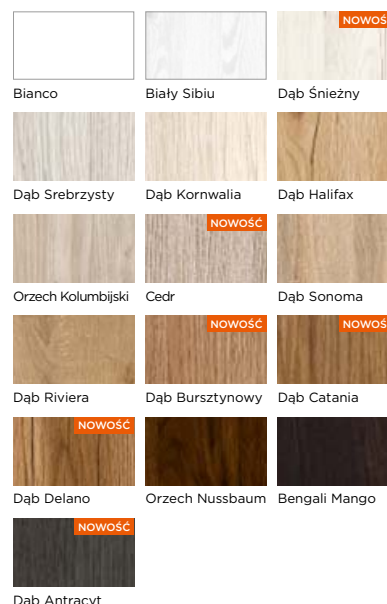

GRUPA CPL

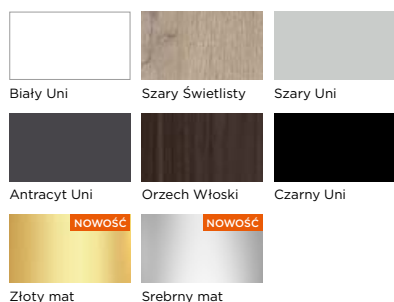

GRUPA LAK

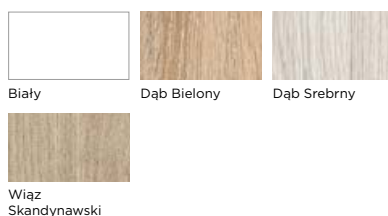

AKCESORIA DO OŚCIEŻNIC STAŁYCH

NAŚWIETLE I DOŚWIETLE



Naświetle i doświetle są wykonywane na wymiar i dopasowane do ościeżnicy stałej.

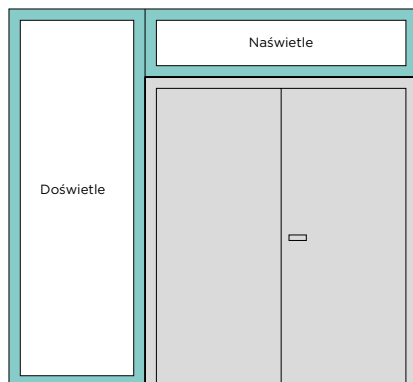

CENNIK

Grupa kolorystyczna	Cena w zł: netto (brutto)
	1 mb naświetla stałego z szybą Chinchila, Satin deco, Lacomat* lub Satin lines
PP	315,00 (387,45)
CPL	305,00 (375,15)
CLPL	299,00 (367,77)
FF i LAK	295,00 (362,85)

Doświetle dostępne jest wyłącznie z szybą hartowaną lub VSG 2.2.1. Do ceny z cennika powyżej należy doliczyć dopłatę za wybrane szkło.

OPCJE ZA DOPLATĄ

dopłata za szkło Satyna hartowana (za 1 m ²)	100,00 (123,00)
dopłata za szkło Satyna VSG 2.2.1 (za 1 m ²)	190,00 (233,70)

RODZAJE PRZESZKLEŃ:



Kora biała Chinchila Satin deco Satin lines Lacomat* Satyna hartowana lub Satyna VSG 2.2.1 Przezroczysta hartowana lub przezroczysta VSG 2.2.1

DOSTĘPNE KOLORY:

GRUPA PP

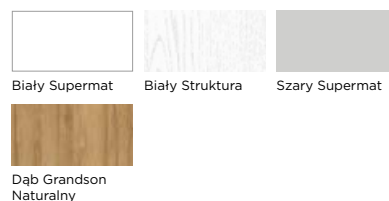

GRUPA CPL

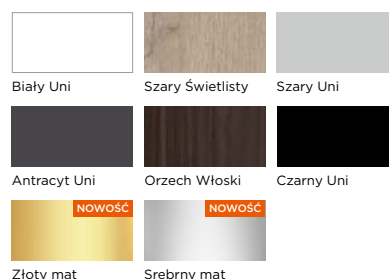

GRUPA CLPL

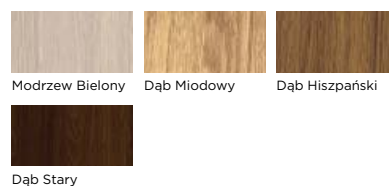

GRUPA FF

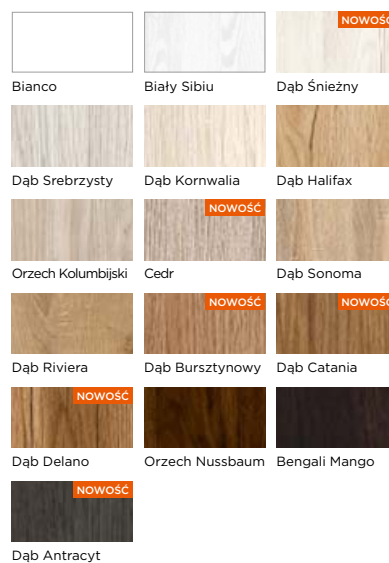

GRUPA LAK

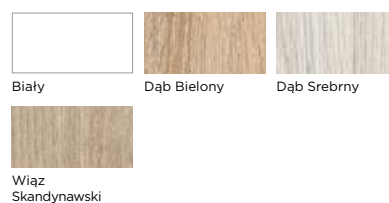

OŚCIEŻNICA REGULOWANA

ZABUDOWA OŚCIEŻNICY STALOWEJ ZOS

WZÓR PRZEMYSŁOWY NR 001992199-0001, 001992199-0002



ZOS w wersji łączonej



ZOS w wersji „tunel”

SZCZEGÓŁY



TABELA WYMIARÓW

Szerokość	W [mm]	W1 [mm]	W2 [mm]	W3 [mm]	S1 [mm]	S2 [mm]	H1 [mm]	H2 [mm]	H3 [mm]	H4 [mm]	Sugerowana szerokość otworu montażowego [mm]
60	570	626	594	726	618	644	2000	2030	2012	2078	594-600
70	670	726	694	826	718	744					694-700
80	770	826	794	926	818	844					794-800
90	870	926	894	1026	918	944					894-900

Kolejne szerokości zwiększają wymiary W, W1, W2, W3, S1 i S2 co 100 mm i podlegają dopłacie do ościeżnicy dwuskrzydłowej.

Zakres regulacji	X [mm]
60-80	60
80-100	80
100-120	100
120-140	120
X - (X+20)	X

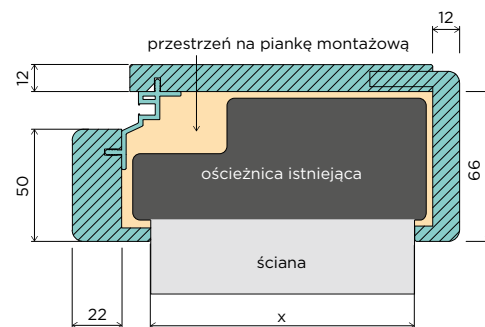
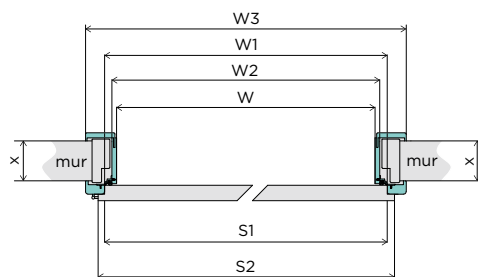
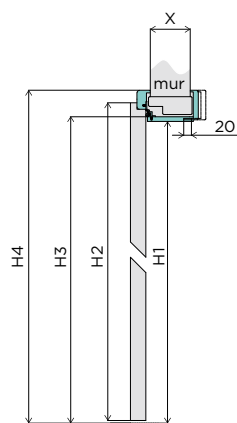
W - szerokość ościeżnicy w świetle
 W1 - szerokość ościeżnicy w felcu
 W2 - szerokość zewnętrzna ościeżnicy
 W3 - szerokość ościeżnicy z opaskami
 S1 - szerokość skrzydła drzwiowego w felcu
 S2 - szerokość całkowita skrzydła drzwiowego
 H1 - wysokość ościeżnicy w świetle
 H2 - wysokość całkowita skrzydła drzwiowego
 H3 - wysokość zewnętrzna ościeżnicy
 H4 - wysokość ościeżnicy z opaską

OŚCIEŻNICA REGULOWANA ZABUDOWA OŚCIEŻNICY STALOWEJ ZOS

Zabudowa Ościeżnicy Stalowej (ZOS) to innowacyjne rozwiązanie, umożliwiające całkowite **zabudowanie istniejącej ościeżnicy** (stalowej, drewnianej lub z MDF) bez konieczności jej demontażu, który zazwyczaj wiąże się z uszkodzeniem ścian lub płytek, co skutkuje poważnym remontem całego pomieszczenia.



Zastosowanie ZOS pozwala na zabudowanie istniejącej ościeżnicy wraz z całą grubością ściany, np. z płytkami, bez ryzyka ich uszkodzenia, a jednocześnie bez zwężenia skrzydła drzwiowego. Jeżeli na zastanej ościeżnicy zamontowane było skrzydło drzwiowe 80, to po instalacji Zabudowy Ościeżnicy Stalowej nadal będzie można zawiesić to samo skrzydło drzwiowe o szerokości 80.

Każda Zabudowa Ościeżnicy Stalowej ma możliwość regulacji do 20 mm dzięki ruchomemu kątownikowi.

Produkowana jest w różnych wersjach na dowolną grubość ściany, rozpoczynając od 60 mm. W zakresach regulacji od 240-260 ościeżnica występuje w wersji łączonej z minimum dwóch elementów. W przypadku ościeżnicy „tunel” wersja łączona występuje od zakresu 220-240.

ZOS zmniejsza światło przejścia istniejącej ościeżnicy jedynie o 30 mm!

JAK OBLICZYĆ SZEROKOŚĆ ZOS?

1. **mm** (szer. w świetle istniejącej ościeżnicy) - **6 mm** (luz na montaż) = **mm** (szerokość zewnętrzna ZOS)
2. **mm** (szer. zewnętrzna ZOS) + **32 mm** = **mm** (szerokość w felcu ościeżnicy ZOS)
3. **mm** (szer. w felcu ZOS) - **56 mm** = **mm** (szerokość w świetle ościeżnicy ZOS)

JAK OBLICZYĆ SZEROKOŚĆ SKRZYDŁA DRZWIOWEGO DO ZOS?

1. **mm** (szer. w felcu ościeżnicy ZOS) - **8 mm** = **mm** (szerokość w felcu skrzydła drzwiowego)
2. **mm** (szer. w felcu skrzydła drzwiowego) + **26 mm** = **mm** (szerokość całkowita skrzydła drzwiowego)

JAK OBLICZYĆ WYSOKOŚĆ SKRZYDŁA DRZWIOWEGO DO ZOS?

1. **mm** (wys. w świetle istniejącej ościeżnicy) - **3 mm** (luz na montaż) = **mm** (wysokość zewnętrzna ościeżnicy ZOS)
2. **mm** (wys. zewnętrzna ościeżnicy ZOS) + **16 mm** = **mm** (wysokość w felcu ościeżnicy ZOS)
3. **mm** (wys. w felcu ościeżnicy ZOS) - **4 mm** (luz pomiędzy skrzydłem a ościeżnicą) - **od 7 mm do 15 mm** (luz pomiędzy skrzydłem drzwiowym a poziomem podłogi) = **mm** (wysokość w felcu skrzydła drzwiowego)
4. **mm** (wys. w felcu skrzydła drzwiowego) + **13 mm** = **mm** (wysokość całkowita skrzydła drzwiowego)

OŚCIEŻNICA REGULOWANA

ZABUDOWA OŚCIEŻNICY STALOWEJ ZOS

BUDOWA ZOS

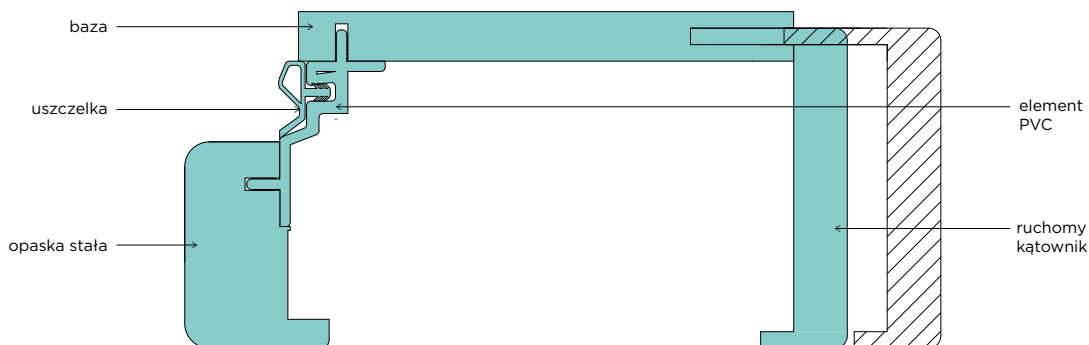

Zabudowa Ościeżnicy Stalowej to rozwiązanie, które pozwala zapomnieć o problemach związanych z: nietypowym rozstawem zawiasów w istniejącej ościeżnicy, niestandardowym położeniem zaczepu lub jego rozmiaru oraz często występującym nietypowym wymiarem wrębu (felca). Szybki i bezproblemowy montaż wykonuje się na istniejącej ościeżnicy, w której należy jedynie usunąć dotychczasowe zawiasy, ale tylko wtedy, gdy wystają poza obrys szpalety.

Ościeżnica może zostać wyprodukowana także na dowolną szerokość w świetle. Dzięki temu nie ma ograniczenia w jej stosowaniu przy ościeżnicach istniejących, które są mocno wykrzywione. Umożliwia niwelację nawet 6 mm krzywizny istniejącej ościeżnicy. Jeżeli zastana ościeżnica w okresie eksploatacji nie wykrzywiła się lub wykrzywiła się w obrębie 6 mm, nie ma przeciwwskazań do zamontowania standardowej Zabudowy Ościeżnicy Stalowej i zawieszenia na niej typowego skrzydła drzwiowego. Standardową ZOS 80 można zamontować w światło istniejącej ościeżnicy o wymiarze w przedziale od 794 mm do 800 mm.

Większe niż 6 mm krzywizny wymagają zamówienia ZOS na indywidualny wymiar. Wtedy należy pamiętać o tym, że skrzydło drzwiowe również powinno zostać odpowiednio dopasowane do wymiaru Zabudowy Ościeżnicy Stalowej.

Innym rozwiązaniem przy krzywiznach powyżej 6 mm może być demontaż jednego elementu pionowego istniejącej ościeżnicy, co umożliwi zamontowanie standardowej ZOS i standardowego skrzydła drzwiowego.

Zabudowa Ościeżnicy Stalowej może również zostać wykonana w formie tunelu. Każde skrzydło drzwiowe z naszej oferty może zostać wyprodukowane na wymiar, aby pasowało do ZOS na szerokość i na wysokość.

DOSTĘPNE SZEROKOŚCI

- 60, 70, 80, 90, inne rozmiary dostępne za dopłatą
- minimalna szerokość W = 500 mm

WYPOSAŻENIE

- zawiasy czopowe wkręcane, 2 szt. 3 szt. w ościeżnicy 90) w kolorze cynk biały
- zaczep
- uszczelka
- zestaw montażowy

OŚCIEŻNICA REGULOWANA ZABUDOWA OŚCIEŻNICY STALOWEJ ZOS

ZOS, tak jak każda inna ościeżnica z naszej oferty, może zostać wyprodukowana na nietypową szerokość, co umożliwi zastosowanie tego rozwiązania bez względu na stan dotychczasowych ościeżnic. Wspomniane wcześniej 6 mm tolerancji krzywizny jest zarazem sugerowanym luzem na montaż (po 3 mm na każdą stronę).

Jeżeli obecnie zamontowana ościeżnica w okresie eksploatacji nie wykrzywiła się lub wykrzywiła się w nieznacznym stopniu (w obrębie 3 mm na każdą stronę), nie będzie przeciwwskazań do zamontowania standardowej Zabudowy Ościeżnicy Stalowej i zawieszenia na niej typowego skrzydła drzwiowego. Aby sprawdzić możliwość montażu standardowej ZOS, należy zmierzyć szerokość i wysokość istniejącej ościeżnicy w świetle.

Pomiaru szerokości należy dokonać w czterech miejscach: na wysokości zawiasów dolnych, górnych, zamka oraz progów. Wysokość w świetle należy zmierzyć w trzech miejscach: w narożnikach oraz na środku szerokości istniejącej ościeżnicy. Dodatkowo należy sprawdzić kąty proste w narożnikach górnych i dolnych dotychczasowej futryny. Taki pomiar pozwala stwierdzić lub wykluczyć krzywiznę istniejącej ościeżnicy.

Do skrzydeł drzwiowych montowanych na ZOS zalecamy montaż klamek na długim, wąskim sztyldzie. Ma to związek ze zmniejszeniem szerokości w świetle ościeżnicy o 30 mm bez zmiany szerokości skrzydła drzwiowego.

Do każdej Zabudowy Ościeżnicy Stalowej załączona jest szczegółowa instrukcja montażu z dodatkowym opisem poszczególnych elementów składowych kompletu.

CENNIK OŚCIEŻNICY DO DRZWI JEDNOSKRZYDŁOWYCH 60-90

Zakres regulacji [mm] min-maks.	Cena w zł: netto (brutto)			
	Grupa kolorystyczna			
	PP	CPL	CLPL	FF i LAK
60-80	640,00 (787,20)	610,00 (750,30)	600,00 (738,00)	520,00 (639,60)
80-100	530,00 (651,90)	510,00 (627,30)	500,00 (615,00)	430,00 (528,90)
100-120				
120-140	570,00 (701,10)	550,00 (676,50)	540,00 (664,20)	460,00 (565,80)
140-160				
160-180	610,00 (750,30)	580,00 (713,40)	570,00 (701,10)	490,00 (602,70)
180-200				
200-220	640,00 (787,20)	610,00 (750,30)	600,00 (738,00)	520,00 (639,60)
220-240				
240-260	690,00 (848,70)	660,00 (811,80)	650,00 (799,50)	550,00 (676,50)
260-280				
280-300	730,00 (897,90)	700,00 (861,00)	690,00 (848,70)	580,00 (713,40)
300-320				
320-340	760,00 (934,80)	730,00 (897,90)	720,00 (885,60)	610,00 (750,30)
340-360				
360-380	810,00 (996,30)	780,00 (959,40)	770,00 (947,10)	650,00 (799,50)
380-400				
400-420	920,00 (1131,60)	870,00 (1070,10)	860,00 (1057,80)	740,00 (910,20)
420-440				
440-460	1020,00 (1254,60)	960,00 (1180,80)	950,00 (1168,50)	830,00 (1020,90)
460-480				
480-500	1150,00 (1414,50)	1050,00 (1291,50)	1040,00 (1279,20)	920,00 (1131,60)
500-520				
520-540	1200,00 (1476,00)	1140,00 (1402,20)	1130,00 (1389,90)	1010,00 (1242,30)
540-560				
560-580	1280,00 (1574,40)	1230,00 (1512,90)	1220,00 (1500,60)	1100,00 (1353,00)
580-600				
powyżej 600 mm	wycena indywidualna	wycena indywidualna	wycena indywidualna	wycena indywidualna
kątownik ruchomy	90,00 (110,70)	70,00 (86,10)	68,00 (83,64)	60,00 (73,80)
kątownik ruchomy z piórem regulacyjnym +20 mm	120,00 (147,60)	90,00 (110,70)	88,00 (108,24)	80,00 (98,40)

OPCJE ZA DOPLATĄ

NIETYPOWA SZEROKOŚĆ	DOPLATA
szerokość 100 i 110	25%
ościeżnica do drzwi dwuskrzydłowych 100-200	25%
nietypowa szerokość	80,00 (98,40)
nietypowa szerokość kątownika ruchomego	30,00 (36,90)
NIETYPOWA WYSOKOŚĆ	DOPLATA
krótsza	50,00 (61,50)
dłuższa do 45 mm	60,00 (73,80)
dodatkowy zawias	20,00 (24,60)
zmiana położenia zaczepu (zalecana do ościeżnicy o nietypowej wysokości)	70,00 (86,10)
nietypowa wysokość kątownika ruchomego	30,00 (36,90)
INNE	DOPLATA
próg drewniany surowy z uszczelką	90,00 (110,70)
próg z blachy nierdzewnej z uszczelką	80,00 (98,40)

DOSTĘPNE KOLORY:

GRUPA PP

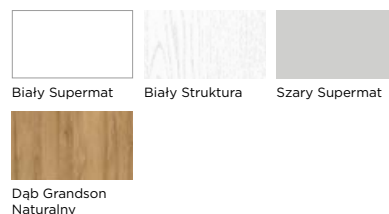

GRUPA CPL

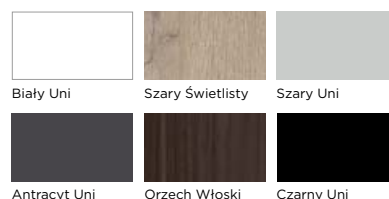

GRUPA CLPL

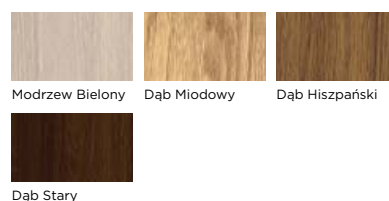

GRUPA FF

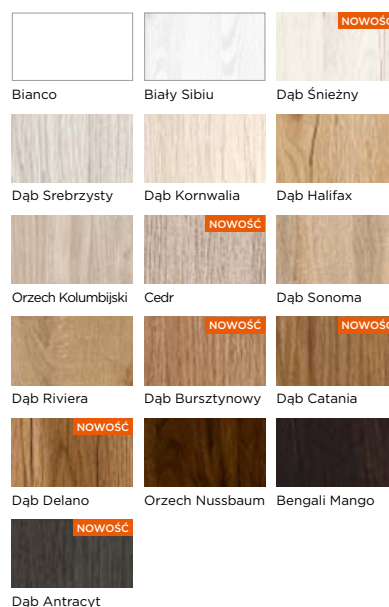

GRUPA LAK

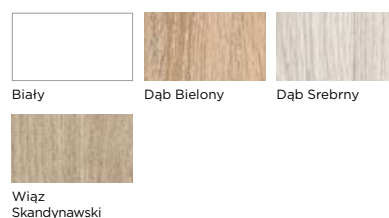

OŚCIEŻNICA REGULOWANA DIN



Ościeżnica do systemu bezprzylgowego SIMPLE



DIN z opaską 80 mm



DIN w wersji łączonej



DIN z opaską 100 mm



DIN w wersji „tunel”



DIN z opaską 60 mm łączoną pod kątem 90°

SZCZEGÓŁY

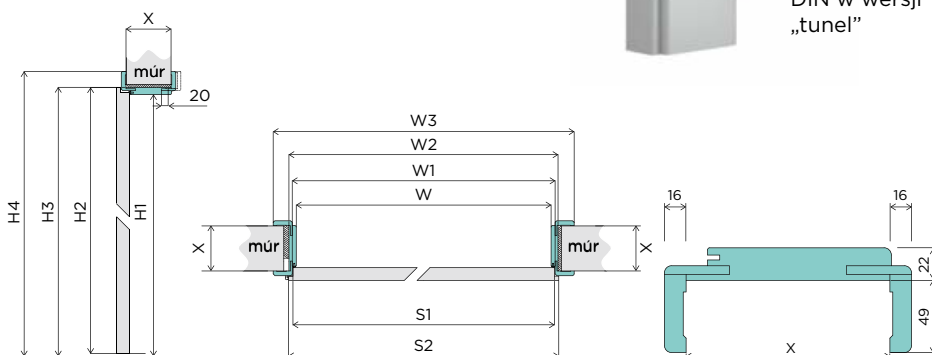

DIN z opaską 80 mm łączoną pod kątem 90°

TABELA WYMIARÓW

Szerokość	W [mm]	W1 [mm]	W2 [mm]	W3 [mm]	S1 [mm]	S2 [mm]	H1 [mm]	H2 [mm]	H3 [mm]	H4 [mm]	Sugerowany wymiar otworu montażowego [mm]
60	603	624	647	745	618	644					675 x 2055
70	703	724	747	845	718	744					775 x 2055
80	803	824	847	945	818	844	2017	2030	2039	2088	875 x 2055
90	903	924	947	1045	918	944					975 x 2055

Kolejne szerokości zwiększają wymiary W, W1, W2, W3, S1 i S2 co 100 mm i podlegają dopłacie do ościeżnicy dwuskrzydłowej.

Zakres regulacji	X [mm]
60-75	60
80-100	80
100-120	100
120-140	120
X - (X+20)	X

W – szerokość ościeżnicy w świetle
 W1 – szerokość ościeżnicy w felcu
 W2 – szerokość zewnętrzna ościeżnicy
 W3 – szerokość ościeżnicy z opaskami
 S1 – szerokość skrzydła drzwiowego w felcu
 S2 – szerokość całkowita skrzydła drzwiowego
 H1 – wysokość ościeżnicy w świetle
 H2 – wysokość całkowita skrzydła drzwiowego
 H3 – wysokość zewnętrzna ościeżnicy
 H4 – wysokość ościeżnicy z opaską

OŚCIEŻNICA REGULOWANA DIN

Ościeżnica regulowana DIN jest produkowana z MDF na dowolną grubość ściany, rozpoczynając od 60 mm (od 100 mm w przypadku ościeżnicy w systemie SIMPLE).

Dwucentymetrową regulację zapewnia ruchomy kątownik.

Ościeżnica może zostać wykonana na dowolną szerokość w świetle.

Kompletna ościeżnica składa się z dwuelementowej bazy oraz belki górnej z kątownikami na dwie strony. Ościeżnica występuje zarówno w wersji z felcem, jak i w wersji „tunel” (bez dopłaty). W zakresach regulacji od 280-300 ościeżnica występuje w wersji łączonej z minimum dwóch elementów. W przypadku ościeżnicy „tunel” wersja łączona występuje od zakresu 260-280.

DOSTĘPNE SZEROKOŚCI

- 60, 70, 80, 90, inne rozmiary dostępne za dopłatą
- minimalna szerokość W= 603 mm

WYPOSAŻENIE

- zawiasy czopowe wkręcane, 2 szt. (3 szt. w ościeżnicy 90)
- zaczep
- uszczelka
- zestaw montażowy

CENNIK OŚCIEŻNICY DO DRZWI JEDNOSKRZYDŁOWYCH 60-90

Zakres regulacji [mm] min-maks.	Cena w zł: netto (brutto)			
	Grupa kolorystyczna			
	PP	CPL	CLPL	FF i LAK
60-75	460,00 (565,80)	440,00 (541,20)	420,00 (516,60)	365,00 (448,95)
80-100	430,00 (528,90)	410,00 (504,30)	390,00 (479,70)	310,00 (381,30)
100-120				
120-140	460,00 (565,80)	440,00 (541,20)	420,00 (516,60)	365,00 (448,95)
140-160				
160-180	510,00 (627,30)	490,00 (602,70)	470,00 (578,10)	410,00 (504,30)
180-200				
200-220	550,00 (676,50)	530,00 (651,90)	510,00 (627,30)	440,00 (541,20)
220-240				
240-260	600,00 (738,00)	580,00 (713,40)	560,00 (688,80)	480,00 (590,40)
260-280				
280-300	640,00 (787,20)	620,00 (762,60)	600,00 (738,00)	520,00 (639,60)
300-320				
320-340	700,00 (861,00)	680,00 (836,40)	660,00 (811,80)	565,00 (694,95)
340-360				
360-380	760,00 (934,80)	740,00 (910,20)	720,00 (885,60)	610,00 (750,30)
380-400				
400-420	820,00 (1008,60)	800,00 (984,00)	780,00 (959,40)	660,00 (811,80)
420-440				
440-460	880,00 (1082,40)	860,00 (1057,80)	840,00 (1033,20)	710,00 (873,30)
460-480				
480-500	940,00 (1156,20)	920,00 (1131,60)	900,00 (1107,00)	760,00 (934,80)
500-520				
520-540	1000,00 (1230,00)	980,00 (1205,40)	960,00 (1180,80)	810,00 (996,30)
540-560				
560-580	1060,00 (1303,80)	1040,00 (1279,20)	1020,00 (1254,60)	860,00 (1057,80)
580-600				
powyżej 600 mm	wycena indywidualna	wycena indywidualna	wycena indywidualna	wycena indywidualna
kątownik ruchomy	90,00 (110,70)	70,00 (86,10)	68,00 (83,64)	60,00 (73,80)
kątownik ruchomy z piórem regulacyjnym +20 mm	120,00 (147,60)	90,00 (110,70)	88,00 (108,24)	80,00 (98,40)

OPCJE ZA DOPLATĄ

NIETYPOWA SZEROKOŚĆ	DOPLATA
szerokość 100 i 110	25%
ościeżnica do drzwi dwuskrzydłowych 100-200	25%
nietyпова szerokość	80,00 (98,40)
nietyпова szerokość kątownika ruchomego	30,00 (36,90)
NIETYPOWA WYSOKOŚĆ	DOPLATA
krótsza	50,00 (61,50)
dłuższa do 10 mm	60,00 (73,80)
dłuższa od 11 mm do 470 mm	230,00 (282,90)
dodatkowy zawias	20,00 (24,60)
dodatkowy zawias w systemie bezprzylgowym SIMPLE	90,00 (110,70)
zmiana położenia zaczepu (zalecana do ościeżnicy o nietyповej wysokości)	70,00 (86,10)
nietyпова wysokość kątownika ruchomego	30,00 (36,90)
INNE	DOPLATA
zaczep górny standardowy	50,00 (61,50)
ościeżnica do systemu bezprzylgowego SIMPLE (od zakresu reg. 100-120)	200,00 (246,00)
ościeżnica do drzwi rewersyjnych z opaską 60 mm łączoną pod kątem 45°	250,00 (307,50)
ościeżnica z opaską kątownika o wysokości 80 mm	bez dopłaty
ościeżnica z opaską kątownika o wysokości 100 mm	70,00 (86,10)
ościeżnica wykonana w łączeniu elementów pod kątem 90°, (nie dotyczy zakresu regulacji (60-75), nie dotyczy ościeżnicy z opaską kątownika 100 mm i ościeżnicy z piórem regulacyjnym + 20 mm)	60,00 (73,80)
próg drewniany surowy z uszczelką	90,00 (110,70)
próg z blachy nierdzewnej z uszczelką	80,00 (98,40)
przygotowanie pod montaż elektrozaczepek	90,00 (110,70)
przygotowanie pod montaż samozamykacza ukrytego	90,00 (110,70)

DOSTĘPNE KOLORY:

GRUPA PP

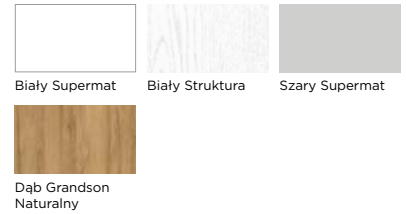

GRUPA CPL

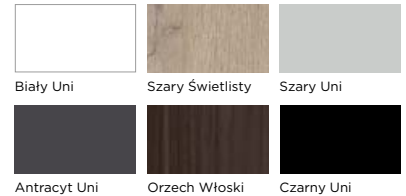

GRUPA CLPL

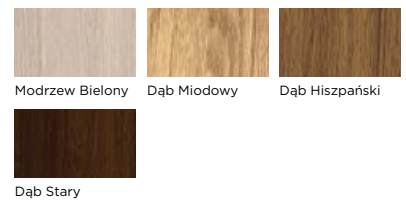

GRUPA FF

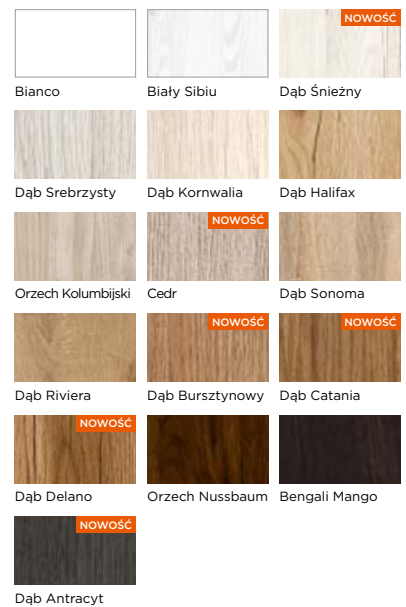

GRUPA LAK

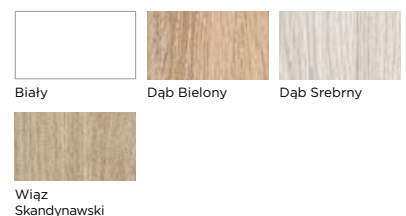

OŚCIEŻNICA REGULOWANA DUALE - DWUZAKRESOWA



DUALE dwuzakresowa
w wersji „tunnel”

SZCZEGÓŁY



TABELA WYMIARÓW

Szerokość	W [mm]	W1 [mm]	W2 [mm]	W3 [mm]	S1 [mm]	S2 [mm]	H1 [mm]	H2 [mm]	H3 [mm]	H4 [mm]	Sugerowany wymiar otworu montażowego [mm]
60	603	624	647	745	618	644	2017	2030	2039	2088	675 x 2055
70	703	724	747	845	718	744					775 x 2055
80	803	824	847	945	818	844					875 x 2055
90	903	924	947	1045	918	944					975 x 2055

Kolejne szerokości zwiększają wymiary W, W1, W2, W3, S1 i S2 co 100 mm i podlegają dopłacie do ościeżnicy dwuskrzydłowej.

Zakres regulacji	X [mm]
100-140	100
140-180	140
180-220	180
220-260	220
260-300	260

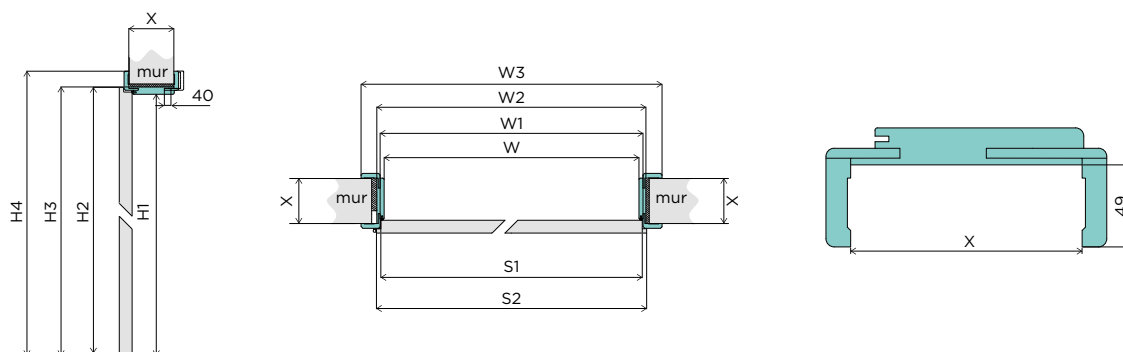
W – szerokość ościeżnicy w świetle
 W1 – szerokość ościeżnicy w felcu
 W2 – zewnętrzna szerokość ościeżnicy
 W3 – szerokość ościeżnicy z opaskami
 S1 – szerokość skrzydła drzwiowego w felcu
 S2 – szerokość całkowita skrzydła drzwiowego
 H1 – wysokość ościeżnicy w świetle
 H2 – wysokość całkowita skrzydła drzwiowego
 H3 – wysokość zewnętrzna ościeżnicy
 H4 – wysokość ościeżnicy z opaską

OŚCIEŻNICA REGULOWANA DUALE - DWUZAKRESOWA

Ościeżnica regulowana DUALE jest produkowana z MDF na dowolną grubość ściany, rozpoczynając od 100 mm.

Czterocentymetrową regulację zapewnia ruchomy kątownik.

Ościeżnica może zostać wykonana na dowolną szerokość w świetle. Kompletna ościeżnica składa się z dwuelementowej bazy oraz belki górnej z kątownikami na dwie strony. Ościeżnica występuje zarówno w wersji z felcem, jak i w wersji „tunel” (bez dopłaty).

DOSTĘPNE SZEROKOŚCI

- 60, 70, 80, 90, inne rozmiary dostępne za dopłatą

WYPOSAŻENIE

- zawiasy czopowe wkręcane, 2 szt. (3 szt. w ościeżnicy 90)
- zaczep
- uszczelka
- zestaw montażowy

CENNIK OŚCIEŻNIC DO DRZWI JEDNOSKRZYDŁOWYCH 60-90

Zakres regulacji [mm] min-maks.	Cena w zł: netto (brutto)			
	Grupa kolorystyczna			
	PP	CPL	CLPL	FF i LAK
100-140	400,00 (492,00)	330,00 (405,90)	315,00 (387,45)	275,00 (338,25)
140-180	450,00 (553,50)	385,00 (473,55)	365,00 (448,95)	315,00 (387,45)
180-220	505,00 (621,15)	425,00 (522,75)	410,00 (504,30)	340,00 (418,20)
220-260	555,00 (682,65)	475,00 (584,25)	455,00 (559,65)	380,00 (467,40)
260-300	610,00 (750,30)	525,00 (645,75)	495,00 (608,85)	410,00 (504,30)

OPCJE ZA DOPLATĄ

NIETYPOWA SZEROKOŚĆ

	DOPLATA
szerokość 100 i 110	25%
ościeżnica do drzwi dwuskrzydłowych 100-200	25%
nietypowa szerokość	80,00 (98,40)
nietypowa szerokość kątownika ruchomego	30,00 (36,90)

NIETYPOWA WYSOKOŚĆ

	DOPLATA
krótsza	50,00 (61,50)
dłuższa do 10 mm	60,00 (73,80)
dłuższa od 11 mm do 470 mm	230,00 (282,90)
dodatkowy zawias	20,00 (24,60)
zmiana położenia zaczepu (zalecana do ościeżnicy o nietypowej wysokości)	70,00 (86,10)
nietypowa wysokość kątownika ruchomego	30,00 (36,90)

INNE

	DOPLATA
zaczep górny standardowy	50,00 (61,50)
ościeżnica z opaską kątownika o wysokości całkowitej 80 mm	bez dopłaty
ościeżnica z opaską kątownika o wysokości całkowitej 100 mm	70,00 (86,10)
próg drewniany surowy z uszczelką	90,00 (110,70)
próg z blachy nierdzewnej z uszczelką	80,00 (98,40)

DOSTĘPNE KOLORY:

GRUPA PP



GRUPA CPL

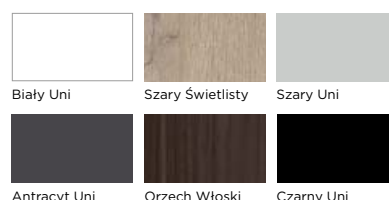

GRUPA CLPL

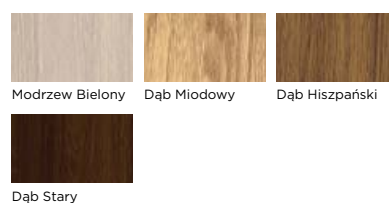

GRUPA FF

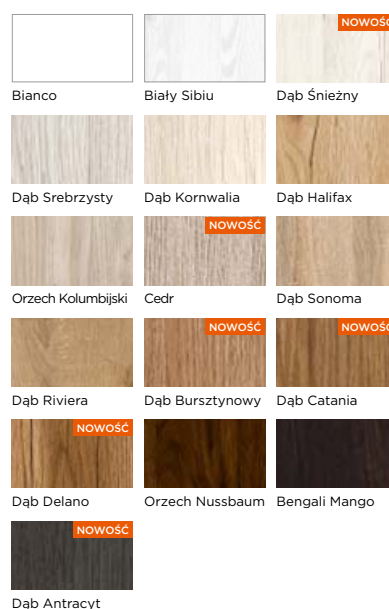

GRUPA LAK

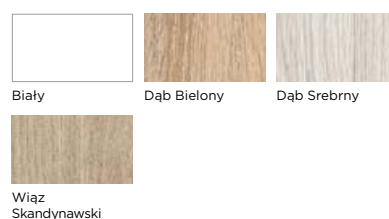

AKCESORIA DO OŚCIEŻNIC REGULOWANYCH DIN I DUALE

OPASKI DIN PLUS

Opaska DIN PLUS to rozwiązanie, które pozwoli na prostą i szybką odmianę wnętrza. Występuje w pięciu różnych wzorach, dzięki czemu każdy użytkownik znajdzie dla siebie odpowiedni model. Opaska DIN PLUS jest produkowana z MDF o stałej wysokości 80 mm. Kompletna opaska składa się z trzech elementów: dwóch pionowych i jednego poziomego. Opaskę DIN PLUS można zamontować do ościeżnicy DIN i DUALE z opaskami 60 mm i 80 mm (nie dotyczy ościeżnic w łączeniu opasek pod kątem 90°).



DOSTĘPNE SZEROKOŚCI

- 60, 70, 80, 90, inne rozmiary dostępne za dopłatą

ARTE

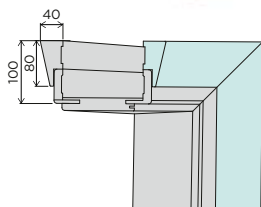

CLASS

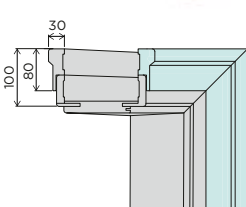

RETRO

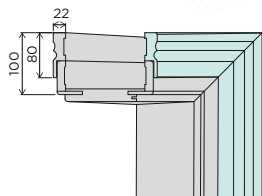

STYLE I

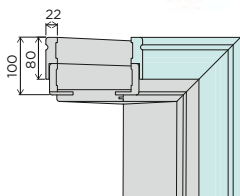

STYLE II

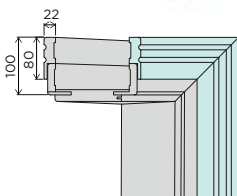

CENNIK

Grupa kolorystyczna	Cena w zł: netto (brutto)	
	RETRO, STYLE I, STYLE II	ARTE, CLASS
PP	130,00 (159,90)	190,00 (233,70)
CPL	105,00 (129,15)	180,00 (221,40)
CLPL	100,00 (123,00)	175,00 (215,25)
FF i LAK	85,00 (104,55)	155,00 (190,65)

OPCJE ZA DOPLATĄ

NIETYPOWA SZEROKOŚĆ

NIETYPOWA SZEROKOŚĆ	DOPLATA
szerokość 100 i 110	25%
opaska do drzwi dwuskrzydłowych 100-200	25%
nietypowa szerokość	50,00 (61,50)
opaska DIN PLUS do ościeżnicy DIN z opaska 80 mm lub 100 mm	50,00 (61,50)

NIETYPOWA WYSOKOŚĆ

NIETYPOWA WYSOKOŚĆ	DOPLATA
krótsza	50,00 (61,50)
dłuższa do 10 mm	50,00 (61,50)
dłuższa od 11 mm do 470 mm	220,00 (270,60)

DOSTĘPNE KOLORY:

GRUPA PP

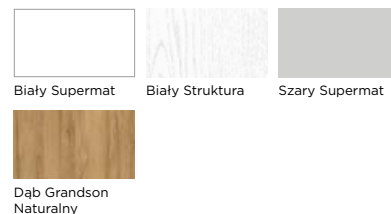

GRUPA CPL

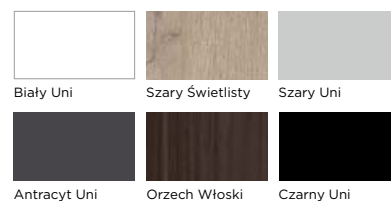

GRUPA CLPL

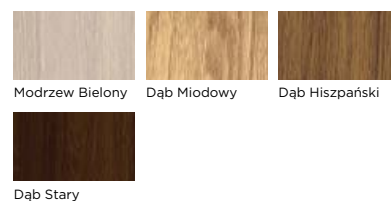

GRUPA FF

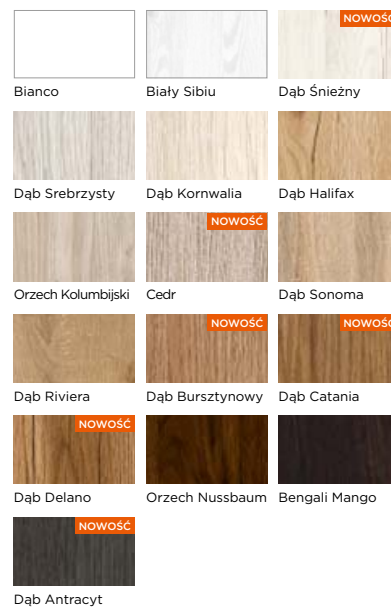

GRUPA LAK

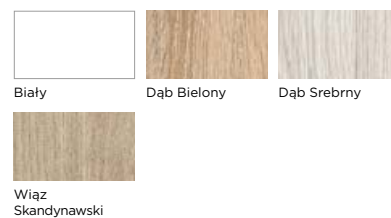

KORONA DO OŚCIEŻNICY REGULOWANEJ DIN

Korona jest produkowana z MDF o stałej wysokości 100 mm. Korona może zostać zamontowana na ościeżnicy regulowanej DIN z opaską 60 mm (jako opcja: DIN z opaską 80 mm i 100 mm) oraz DUALE (nie dotyczy ościeżnic w łączeniu opasek pod kątem 90°).



CENNIK

Grupa kolorystyczna	Cena w zł: netto (brutto)
PP	190,00 (233,70)
CPL	180,00 (221,40)
CLPL	175,00 (215,25)
FF i LAK	155,00 (190,65)

OPCJE ZA DOPLATĄ

szerokość 100 i 110	25%
korona do drzwi dwuskrzydłowych 100-200	25%
nietypowa szerokość	
korona dopasowana do ościeżnicy DIN z opaską 80 mm lub 100 mm	50,00 (61,50)

DOSTĘPNE KOLORY:

GRUPA PP



GRUPA CPL

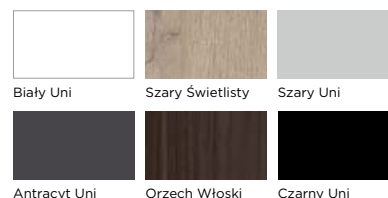

GRUPA CLPL

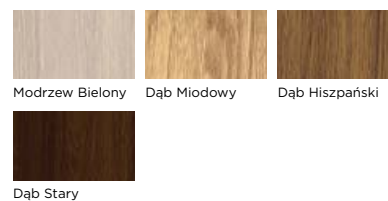

GRUPA FF

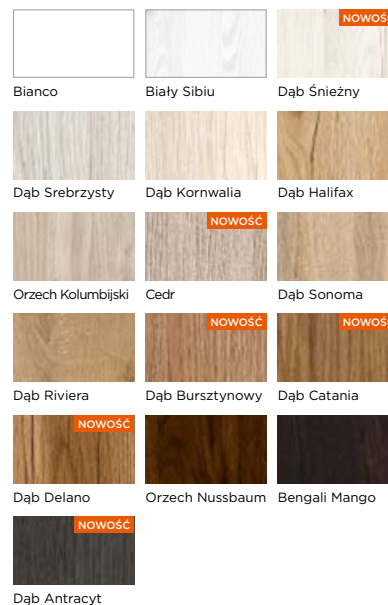

GRUPA LAK

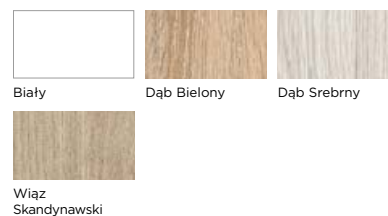

LISTWY PRZYPODŁOGOWE

Listwy przypodłogowe wykonane z MDF są produkowane standardowo na wysokość 80 mm, 100 mm oraz 120 mm. Istnieje możliwość wykonania listwy przypodłogowej o innej wysokości z dopłatą 100%.

Listwy są sprzedawane w odcinkach o długości 2000 mm, zacięte pod kątem 45 stopni. Montażu listew należy dokonać za pomocą kleju montażowego.

SOFT 01/080, wys. h = 80 mm

SOFT 01/100, wys. h = 100 mm

SOFT 01/120, wys. h = 120 mm



SOFT 04/080, wys. h = 80 mm

SOFT 04/100, wys. h = 100 mm

SOFT 04/120, wys. h = 120 mm



SLANT 02/080, wys. h = 80 mm

SLANT 02/100, wys. h = 100 mm

SLANT 02/120, wys. h = 120 mm



SLANT 03/080, wys. h = 80 mm

SLANT 03/100, wys. h = 100 mm

SLANT 03/120, wys. h = 120 mm



CENNIK STANDARDOWYCH WYSOKOŚCI

Grupa kolorystyczna	Cena w zł: netto (brutto)/szt.		
	Wszystkie wzory		
	wys. 80 mm	wys. 100 mm	wys. 120 mm
PP	48,00 (59,04)	48,00 (59,04)	72,00 (88,56)
CPL	44,00 (54,12)	44,00 (54,12)	66,00 (81,18)
CLPL	43,00 (52,89)	43,00 (52,89)	64,50 (79,33)
FF i LAK	33,00 (40,59)	33,00 (40,59)	49,50 (60,88)

OPCJE ZA DOPLATĄ

zmiana wysokości listy przypodłogowej: niższa	+100%
zmiana wysokości listy przypodłogowej: wyższa	+100%
zmiana grubości listwy przypodłogowej	+100%

DOSTĘPNE KOLORY:

GRUPA PP

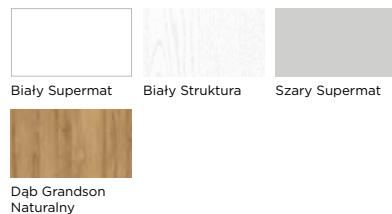

GRUPA CPL

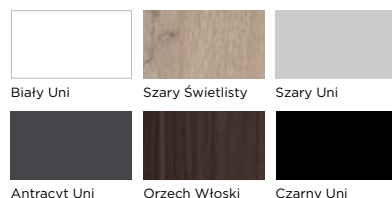

GRUPA CLPL

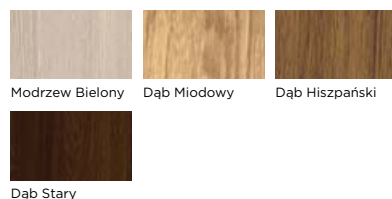

GRUPA FF

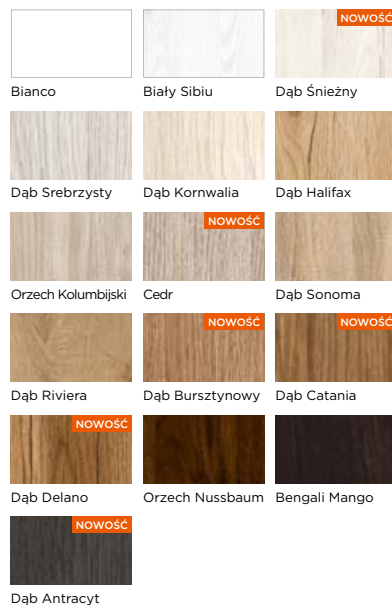

GRUPA LAK

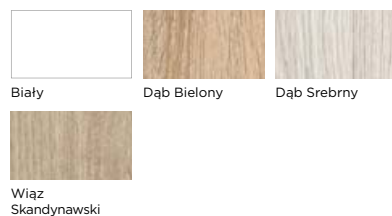

OŚCIEŻNICA STAŁA STALOWA



SZCZEGÓŁY



TABELA WYMIARÓW

Szerokość	W ₂ [mm]	H ₃ [mm]	W ₁ [mm]	H ₂ i H ₄ [mm]	W [mm]	H ₁ [mm]	Sugerowany wymiar otworu montażowego [mm]	
							S ₀ (min)	H ₀ (min)
60	697		627		601		671	
70	797		727		701		771	
80	897		827		801		871	
90	997	2065	927	2030	901	2017	971	2052
100	1097		1027		1001		1071	
110	1197		1127		1101		1171	
120-200	1297-2097		1227-2027		1201-2001		1271-2071	

W₂ - szerokość zewnętrzna ościeżnicy
W₁ - szerokość ościeżnicy w felcu
W - szerokość ościeżnicy w świetle
S₀ - szerokość otworu w murze (+10 mm/-0 mm)

H₄ - wysokość ościeżnicy w felcu
H₃ - wysokość zewnętrzna ościeżnicy
H₂ - wysokość skrzydła drzwiowego
H₁ - wysokość ościeżnicy w świetle
H₀ - wysokość otworu w murze (+5 mm/-0 mm)

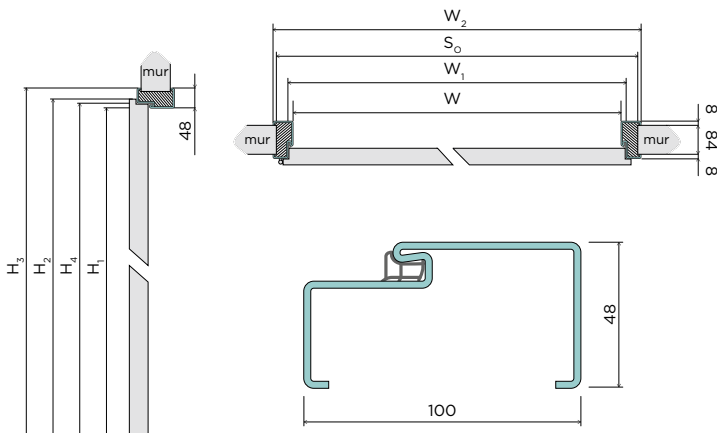
CENNIK

Rodzaj	Cena w zł: netto (brutto)			
	jednoskrzydłowe szer. 601, 701, 801, 901	jednoskrzydłowe szer. 1001, 1101	dwuskrzydłowe szer. 1200-1500	dwuskrzydłowe szer. 1501-2200
Przylgowa	676,00 (831,48)	728,00 (895,44)	936,00 (1151,28)	1 131,00 (1391,13)

OPCJE ZA DOPŁATĄ

wzmocnienie pod samozamykacz zwykłe	30,00 (36,90)
przystosowanie pod elektrozaczep wraz z osłoną komory zamka i wzmocnieniem pod samozamykacz	140,00 (172,20)
ościeżnice z blachy ocynkowanej	10,00%
elektrozaczep rewersyjny GEZE	160,00 (196,80)
ościeżnica w pozostałych kolorach z palety RAL (nie dotyczy kolorów intensywnych, metalicznych i perłowych)	10,00%
ościeżnica w pozostałych kolorach z palety RAL: kolory intensywne, metaliczne i perłowe	wycena indywidualna

STANDARD WYKONANIA

Konstrukcja:

- wykonana z blachy stalowej o grubości 1,2 mm
- uszczelki dostępne w kolorach: biały, szary, brąz, grafit
- 2 zawiasy w standardzie, 3 zawias jako opcja bez dopłaty (rozmiar 13,5)
- ościeżnica przeznaczona do montażu w pomieszczeniach z ostatecznie wykończonymi ścianami i posadzką

KOLORYSTYKA

Wykończenie powierzchni:

- ościeżnica lakierowana proszkowo w kolorach standardowych RAL: 9010, 9016, 8003, 8017, 7047, 1001, 7024
- pozostałe kolory według palety RAL dostępne za dopłatą

DOSTĘPNE KOLORY:

RAL

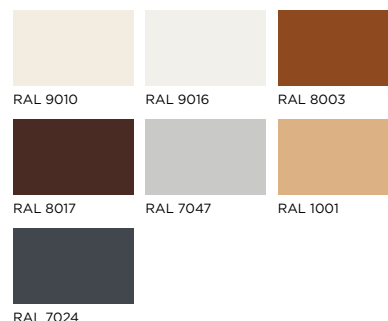

OŚCIEŻNICA KĄTOWA - DUŻA STALOWA



SZCZEGÓŁY



TABELA WYMIARÓW

Szerokość	W ₂ [mm]	H ₃ [mm]	W ₁ [mm]	H ₂ i H ₄ [mm]	W [mm]	H ₁ [mm]	Sugerowany wymiar otworu montażowego [mm]	
							S _o (min)	H _o (min)
60	697		627		601		671	
70	797		727		701		771	
80	897		827		801		871	
90	997	2065	927	2030	901	2017	971	2052
100	1097		1027		1001		1071	
110	1197		1127		1101		1171	
120-200	1297-2097		1227-2027		1201-2001		1271-2071	

W₂ - szerokość ościeżnicy zewnętrzna
W₁ - szerokość ościeżnicy w felcu
W - szerokość ościeżnicy w świetle
S_o - szerokość otworu w murze (+10 mm/-0 mm)

H₄ - wysokość ościeżnicy w felcu
H₃ - wysokość ościeżnicy zewnętrzna
H₂ - wysokość skrzydła drzwiowego
H₁ - wysokość ościeżnicy w świetle
H_o - wysokość otworu w murze (+5 mm/-0 mm)

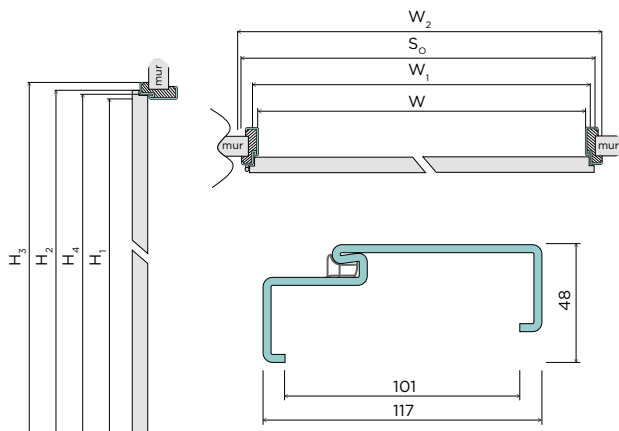
Przeznaczone do wszelkiego typu pomieszczeń: mieszkań, obiektów użyteczności publicznej, biur, hoteli itp. Mogą być stosowane do ścian murowanych oraz ścian wykonanych w zabudowie suchej (kartonowo-gipsowej), do montażu w pomieszczeniach z ostatecznie wykończonymi ścianami i posadzką.

CENNIK

Rodzaj	Cena w zł: netto (brutto)			
	jednoskrzydłowe szer. 601, 701, 801, 901	jednoskrzydłowe szer. 1001, 1101	dwuskrzydłowe szer. 1200-1500	dwuskrzydłowe szer. 1501-2200
Przylgowa	676,00 (831,48)	728,00 (895,44)	936,00 (1151,28)	1 131,00 (1391,13)

OPCJE ZA DOPLATĄ

wzmocnienie pod samozamykacz zwykłe	30,00 (36,90)
przystosowanie pod elektrozaczep wraz z osłoną komory zamka i wzmocnieniem pod samozamykacz	140,00 (172,20)
ościeżnice z blachy ocynkowanej	10,00%
elektrozaczep rewersyjny GEZE	160,00 (196,80)
ościeżnica w pozostałych kolorach z palety RAL (nie dotyczy kolorów intensywnych, metalicznych i perłowych)	10,00%
ościeżnica w pozostałych kolorach z palety RAL: kolory intensywne, metaliczne i perłowe	wycena indywidualna

STANDARD WYKONANIA

Konstrukcja:

- wykonana z blachy stalowej o grubości 1,2 mm
- uszczelki dostępne w kolorach: biały, szary, brąz, grafit
- 2 zawiasy w standardzie, 3 zawias jako opcja bez dopłaty (rozmiar 13,5)
- ościeżnica przeznaczona do montażu w pomieszczeniach z ostatecznie wykończonymi ścianami i posadzką

KOLORYSTYKA

Wykończenie powierzchni:

- ościeżnica lakierowana proszkowo w kolorach standardowych RAL: 9010, 9016, 8003, 8017, 7047, 1001, 7024
- pozostałe kolory według palety RAL dostępne za dopłatą

DOSTĘPNE KOLORY:

RAL

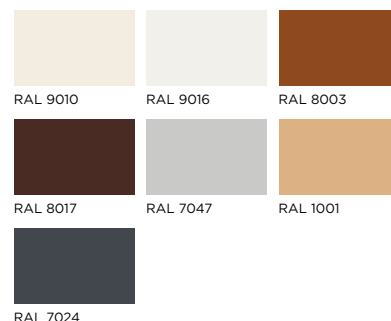

OŚCIEŻNICA REGULOWANA STALOWA



SZCZEGÓŁY



TABELA WYMIARÓW

Szerokość	W_2 [mm]	H_3 [mm]	W_1 [mm]	H_4 [mm]	H_2 [mm]	W [mm]	H_1 [mm]	Sugerowany wymiar otworu montażowego [mm]	
								S_o (min)	H_o (min)
60	717		627			601		684	
70	817		727			701		784	
80	917		827			801		884	
90	1017	2078	927	2033	2030	901	2020	984	2061
100	1117		1027			1001		1084	
110	1217		1127			1101		1184	
120-200	1317-2117		1227-2027			1201-2001		1284-2084	

W_2 - szerokość zewnętrzna ościeżnicy
 W_1 - szerokość ościeżnicy w felcu
 W - szerokość ościeżnicy w świetle
 S_o - szerokość otworu w murze (+10 mm/-0 mm)

H_4 - wysokość ościeżnicy w felcu
 H_3 - wysokość zewnętrzna ościeżnicy
 H_2 - wysokość skrzydła drzwiowego
 H_1 - wysokość ościeżnicy w świetle
 H_o - wysokość otworu w murze (+5 mm/-0 mm)

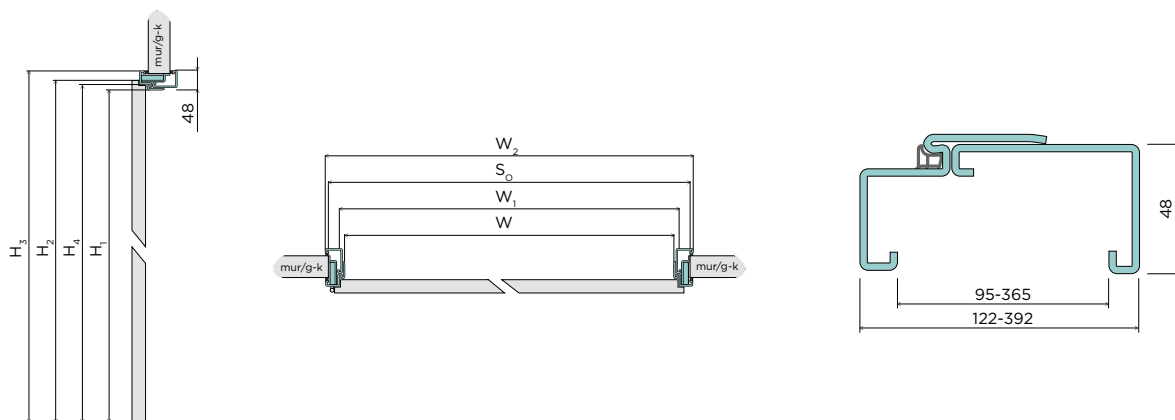
OŚCIEŻNICA REGULOWANA STALOWA

Ościeżnice regulowane stalowe są przeznaczone do zabudowy w różnego rodzaju pomieszczeniach z wykończonymi ścianami i posadzkami, m.in. mieszkań, obiektów użyteczności publicznej, hoteli itp.

KONSTRUKCJA

- wykonana z wysokiej jakości blachy stalowej o grubości 1,5 mm
- kompletna ościeżnica składa się z elementu bazowego, części regulacyjnej, zawiera również uszczelkę, zawiasy oraz komplet zaślepek
- uszczelki dostępne w 3 kolorach: biały, szary, brąz
- 2 zawiasy w standardzie, 3 zawias jako opcja bez dopłaty (rozmiar 13,5)

KOLORYSTYKA

- ościeżnica lakierowana proszkowo w kolorach standardowych RAL: 9010, 9016, 8003, 8017, 7047, 1001, 7024
- pozostałe kolory według palety RAL dostępne za dopłatą

DOSTĘPNE KOLORY:

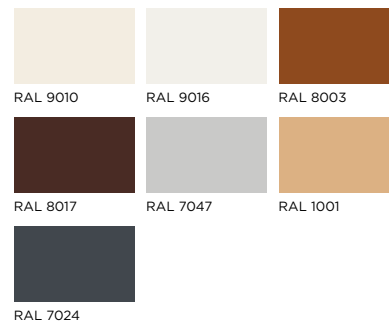

CENNIK

Zakres regulacji min.-maks. [mm]	Cena w zł: netto (brutto)			
	jednoskrzydłowe szer. 601, 701, 801, 901	jednoskrzydłowe szer. 1001, 1101	dwuskrzydłowe szer. 1200-1500	dwuskrzydłowe szer. 1501-2200
95-125	1079,00 (1327,17)	1248,00 (1535,04)	1547,00 (1902,81)	1833,00 (2254,59)
125-155	1157,00 (1423,11)	1326,00 (1630,98)	1638,00 (2014,74)	1937,00 (2382,51)
155-185	1261,00 (1551,03)	1430,00 (1758,90)	1755,00 (2158,65)	2080,00 (2558,40)
185-215	1391,00 (1710,93)	1547,00 (1902,81)	1885,00 (2318,55)	2223,00 (2734,29)
215-245	1521,00 (1870,83)	1638,00 (2014,74)	2028,00 (2494,44)	2405,00 (2958,15)
245-275	1625,00 (1998,75)	1781,00 (2190,63)	2158,00 (2654,34)	2561,00 (3150,03)
275-305	1846,00 (2270,58)	2015,00 (2478,45)	2392,00 (2942,16)	2782,00 (3421,86)
305-335	1989,00 (2446,47)	2119,00 (2606,37)	2587,00 (3182,01)	2964,00 (3645,72)
335-365	2080,00 (2558,40)	2249,00 (2766,27)	2730,00 (3357,90)	3146,00 (3869,58)

OPCJE ZA DOPLATĄ

wzmocnienie pod samozamykacz zwykłe	30,00 (36,90)
przystosowanie pod elektrozaczep wraz z osłoną komory zamka i wzmocnieniem pod samozamykacz	140,00 (172,20)
ościeżnice z blachy ocynkowanej	10,00%
elektrozaczep rewersyjny GEZE	160,00 (196,80)
ościeżnica w pozostałych kolorach z palety RAL (nie dotyczy kolorów intensywnych, metalicznych i perłowych)	10,00%
ościeżnica w pozostałych kolorach z palety RAL: kolory intensywne, metaliczne i perłowe	wycena indywidualna

KLAMKI

SZYLD DZIELONY KWADRAT

LUNARIA



DOSTĘPNE KOLORY:



chrom polerowany chrom satyna czarny



złoto złoty mat

Grubość szyldu klamki: 7 mm	Cena w zł: netto (brutto)
klamka	440,00 (541,20)
szyld dolny - klucz	80,00 (98,40)
szyld dolny - wkładka	80,00 (98,40)
szyld dolny - WC	127,00 (156,21)

LILA



DOSTĘPNE KOLORY:



chrom polerowany chrom satyna czarny



złoto złoty mat

Grubość szyldu klamki: 7 mm	Cena w zł: netto (brutto)
klamka	330,00 (405,90)
szyld dolny - klucz	90,00 (110,70)
szyld dolny - wkładka	90,00 (110,70)
szyld dolny - WC	150,00 (184,50)

WARNA FIT



DOSTĘPNE KOLORY:



chrom polerowany chrom satyna czarny biały



antracyt złoto miedź satyna

Grubość szyldu klamki: 6 mm	Cena w zł: netto (brutto)
klamka - chrom polerowany, chrom satyna, czarny, biały, antracyt	295,00 (362,85)
klamka - złoto, miedź satyna	345,00 (424,35)
szyld dolny - klucz	91,00 (111,93)
szyld dolny - wkładka	91,00 (111,93)
szyld dolny - WC	125,00 (153,75)

PYROLA



DOSTĘPNE KOLORY:



chrom polerowany chrom szczotkowany



czarny złoto

Grubość szyldu klamki: 7 mm	Cena w zł: netto (brutto)
klamka	255,00 (313,65)
szyld dolny - klucz	90,00 (110,70)
szyld dolny - wkładka	90,00 (110,70)
szyld dolny - WC	150,00 (184,50)

SPYQ



DOSTĘPNE KOLORY:



chrom chrom satynowy



czarny

Grubość szyldu klamki: 10 mm	Cena w zł: netto (brutto)
klamka	267,00 (328,41)
szyld dolny - klucz	85,00 (104,55)
szyld dolny - wkładka	85,00 (104,55)
szyld dolny - WC	125,00 (153,75)

SEMPRE



DOSTĘPNE KOLORY:



chrom chrom satynowy



czarny

Grubość szyldu klamki: 10 mm	Cena w zł: netto (brutto)
klamka - chrom, chrom satyna	280,00 (344,40)
klamka - czarny	295,00 (362,85)
szyld dolny - klucz	91,00 (111,93)
szyld dolny - wkładka	91,00 (111,93)
szyld dolny - WC	125,00 (153,75)

ZOE FIT



DOSTĘPNE KOLORY:



chrom

chrom satyna



czarny

Grubość szyldu klamki: 6 mm		Cena w zł: netto (brutto)
klamka		295,00 (362,85)
szyld dolny - klucz		98,00 (120,54)
szyld dolny - wkładka		98,00 (120,54)
szyld dolny - WC		146,00 (179,58)

DOPPIO



DOSTĘPNE KOLORY:



chrom satyna
w komplecie dwa
inserty: biały i czarny

antracyt
w komplecie dwa
inserty: biały i czarny

Grubość szyldu klamki: 6 mm		Cena w zł: netto (brutto)
klamka		208,00 (255,84)
szyld dolny - klucz		70,00 (86,10)
szyld dolny - wkładka		70,00 (86,10)
szyld dolny - WC		105,00 (129,15)

NESH Q



DOSTĘPNE KOLORY:



chrom

chrom satyna



czarny

Grubość szyldu klamki: 10 mm		Cena w zł: netto (brutto)
klamka		220,00 (270,60)
szyld dolny - klucz		85,00 (104,55)
szyld dolny - wkładka		85,00 (104,55)
szyld dolny - WC		125,00 (153,75)

LASER SI



DOSTĘPNE KOLORY:



chrom mat

chrom połysk

Grubość szyldu klamki: 7 mm		Cena w zł: netto (brutto)
klamka		130,00 (159,90)
szyld dolny - klucz		45,00 (55,35)
szyld dolny - wkładka		45,00 (55,35)
szyld dolny - WC		65,00 (79,95)

FOSTER BI



DOSTĘPNE KOLORY:

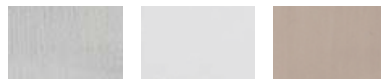

chrom mat

chrom połysk

nikiel mat



biały



czarny

Grubość szyldu klamki: 10 mm		Cena w zł: netto (brutto)
klamka		77,00 (94,71)
szyld dolny - klucz		30,00 (36,90)
szyld dolny - wkładka		30,00 (36,90)
szyld dolny - WC		36,00 (44,28)

EUFORIO



DOSTĘPNE KOLORY:



czarny

Grubość szyldu klamki: 10 mm		Cena w zł: netto (brutto)
klamka		95,00 (116,85)
szyld dolny - klucz		65,00 (79,95)
szyld dolny - wkładka		65,00 (79,95)
szyld dolny - WC		85,00 (104,55)

KLAMKI

SZYLD DZIELONY KWADRAT

CASCADEA



DOSTĘPNE KOLORY:



nikiel szczotkowany

mosiądz antyczny

Grubość szyldu klamki: 11 mm		Cena w zł: netto (brutto)
klamka		70,00 (86,10)
szyld dolny - klucz		27,00 (33,21)
szyld dolny - wkładka		27,00 (33,21)
szyld dolny - WC		38,00 (46,74)

ARCO



DOSTĘPNE KOLORY:



satyna grafitowa

nikiel szczotkowany



mosiądz antyczny

Grubość szyldu klamki: 11 mm		Cena w zł: netto (brutto)
klamka		65,00 (79,95)
szyld dolny - klucz		27,00 (33,21)
szyld dolny - wkładka		27,00 (33,21)
szyld dolny - WC		38,00 (46,74)

IRIS



DOSTĘPNE KOLORY:



nikiel szczotkowany

mosiądz antyczny

Grubość szyldu klamki: 11 mm		Cena w zł: netto (brutto)
klamka		70,00 (86,10)
szyld dolny - klucz		27,00 (33,21)
szyld dolny - wkładka		27,00 (33,21)
szyld dolny - WC		38,00 (46,74)

SZYLD DZIELONY KWADRAT - PPOŻ.

Zamawiając klamki PPOŻ., należy określić grubość skrzydła w celu dopasowania odpowiedniego zestawu montażowego.

KVADRAT 1701 PPOŻ.



KVADRAT 1702 PPOŻ.



KVADRAT 1703 PPOŻ.



KVADRAT 1704 PPOŻ.



DOSTĘPNE KOLORY:



stal nierdzewna

Grubość szyldu klamki: 9 mm		Cena w zł: netto (brutto)
klamka 1701		86,00 (105,78)
klamka 1702		125,00 (153,75)
klamka 1703		115,00 (141,45)
klamka 1704		76,00 (93,48)
szyld dolny - klucz		32,00 (39,36)
szyld dolny - wkładka		32,00 (39,36)
szyld dolny - WC		80,00 (98,40)

GAŁKI KWADRATOWE

Q FIT



DOSTĘPNE KOLORY:



czarny

chrom

chrom satyna

Grubość szyldu klamki: 10 mm		Cena w zł: netto (brutto)
gałka		192,00 (236,16)
szyld dolny - klucz		98,00 (120,54)
szyld dolny - wkładka		98,00 (120,54)
szyld dolny - WC		135,00 (166,05)

SZYLD DZIELONY OKRĄGŁY

AZALIA



DOSTĘPNE KOLORY:



chrom polerowany

chrom szczotkowany

czarny

złoto

złoty mat

miedź

Grubość szyldu klamki: 7 mm		Cena w zł: netto (brutto)	
		Kolor:	
		chrom polerowany, chrom szczotkowany, czarny	złoto, złoty mat, miedź
klamka		255,00 (313,65)	305,00 (375,15)
szyld dolny - klucz		65,00 (79,95)	85,00 (104,55)
szyld dolny - wkładka		65,00 (79,95)	85,00 (104,55)
szyld dolny - WC		120,00 (147,60)	150,00 (184,50)

LUNA



DOSTĘPNE KOLORY:

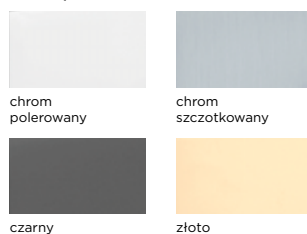

chrom polerowany

chrom szczotkowany

czarny

złoto

Grubość szyldu klamki: 7 mm		Cena w zł: netto (brutto)	
		Kolor:	
		chrom polerowany, chrom szczotkowany, czarny	złoto
klamka		250,00 (307,50)	230,00 (282,90)
szyld dolny - klucz		77,00 (94,71)	
szyld dolny - wkładka		77,00 (94,71)	
szyld dolny - WC		135,00 (166,05)	

KALMIA



DOSTĘPNE KOLORY:

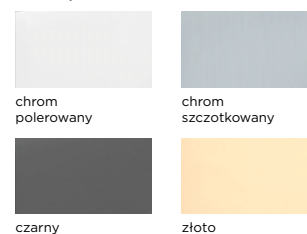

chrom polerowany

chrom szczotkowany

czarny

złoto

Grubość szyldu klamki: 7 mm		Cena w zł: netto (brutto)	
		Kolor:	
		chrom polerowany, chrom szczotkowany, czarny, złoto	
klamka			235,00 (289,05)
szyld dolny - klucz		77,00 (94,71)	
szyld dolny - wkładka		77,00 (94,71)	
szyld dolny - WC		135,00 (166,05)	

KLAMKI

SZYLD DZIELONY OKRĄGŁY

NESH FIT



DOSTĘPNE KOLORY:



chrom

biały



czarny

Grubość szyldu klamki: 6 mm		Cena w zł: netto (brutto)
klamka		295,00 (362,85)
szyld dolny - klucz		98,00 (120,54)
szyld dolny - wkładka		98,00 (120,54)
szyld dolny - WC		135,00 (166,05)

OLEANDRO



DOSTĘPNE KOLORY:



chrom
polerowany

chrom
szczotkowany



czarny

Grubość szyldu klamki: 7 mm		Cena w zł: netto (brutto)
klamka		190,00 (233,70)
szyld dolny - klucz		77,00 (94,71)
szyld dolny - wkładka		77,00 (94,71)
szyld dolny - WC		135,00 (166,05)

FRAGOLA



DOSTĘPNE KOLORY:



chrom
polerowany

chrom
szczotkowany



czarny

Grubość szyldu klamki: 7 mm		Cena w zł: netto (brutto)
klamka		190,00 (233,70)
szyld dolny - klucz		77,00 (94,71)
szyld dolny - wkładka		77,00 (94,71)
szyld dolny - WC		135,00 (166,05)

MIRIAM SI



DOSTĘPNE KOLORY:



chrom
polerowany

chrom
szczotkowany



złoty

Grubość szyldu klamki: 7 mm		Cena w zł: netto (brutto)
klamka		144,00 (177,12)
szyld dolny - klucz		44,00 (54,12)
szyld dolny - wkładka		44,00 (54,12)
szyld dolny - WC		69,00 (84,87)

ARIANNA SI



DOSTĘPNE KOLORY:



chrom
polerowany

chrom
szczotkowany



czarny

Grubość szyldu klamki: 7 mm		Cena w zł: netto (brutto)
klamka		144,00 (177,12)
szyld dolny - klucz		44,00 (54,12)
szyld dolny - wkładka		44,00 (54,12)
szyld dolny - WC		69,00 (84,87)

VOLATIS



DOSTĘPNE KOLORY:



nikiel
szczotkowany

mosiądz
antyczny

Grubość szyldu klamki: 11 mm		Cena w zł: netto (brutto)
klamka		58,00 (71,34)
szyld dolny - klucz		20,00 (24,60)
szyld dolny - wkładka		20,00 (24,60)
szyld dolny - WC		32,00 (39,36)

SZYLD DZIELONY OKRĄGŁY

CLASSICO



DOSTĘPNE KOLORY:



nikiel
szczotkowany

mosiądz
antyczny

Grubość szyldu klamki: 11 mm		Cena w zł: netto (brutto)
klamka		56,00 (68,88)
szyld dolny - klucz		20,00 (24,60)
szyld dolny - wkładka		20,00 (24,60)
szyld dolny - WC		32,00 (39,36)

ADULAR



DOSTĘPNE KOLORY:



nikiel
szczotkowany

mosiądz
antyczny

Grubość szyldu klamki: 11 mm		Cena w zł: netto (brutto)
klamka		49,00 (60,27)
szyld dolny - klucz		20,00 (24,60)
szyld dolny - wkładka		20,00 (24,60)
szyld dolny - WC		32,00 (39,36)

GAŁKI OKRĄGŁE

FIT



DOSTĘPNE KOLORY:



czarny

chrom



chrom satyna

Grubość szyldu klamki: 6 mm		Cena w zł: netto (brutto)
gałka		191,00 (234,93)
szyld dolny - klucz		98,00 (120,54)
szyld dolny - wkładka		98,00 (120,54)
szyld dolny - WC		135,00 (166,05)

SZYLD DZIELONY OKRĄGŁY - PPOŻ.

Zamawiając klamki PPOŻ., należy określić grubość skrzydła drzwiowego w celu dopasowania odpowiedniego zestawu montażowego.

OVAL 1701 PPOŻ.



DOSTĘPNE KOLORY:



stal
nierdzewna

OVAL 1702 PPOŻ.



OVAL 1704 PPOŻ.



Grubość szyldu klamki: 9 mm		Cena w zł: netto (brutto)
klamka OVAL 1701		75,00 (92,25)
klamka OVAL 1702		125,00 (153,75)
klamka OVAL 1704		75,00 (92,25)
szyld dolny - klucz		17,00 (20,91)
szyld dolny - wkładka		17,00 (20,91)
szyld dolny - WC		65,00 (79,95)

KLAMKI

SZYLD DŁUGI

ADEL DS



DOSTĘPNE KOLORY:



czarny

Grubość szyldu klamki: 9,5 mm	Cena w zł: netto (brutto)
klamka klucz	89,00 (109,47)
klamka wkładka	89,00 (109,47)
klamka WC	89,00 (109,47)

ADULAR DS



DOSTĘPNE KOLORY:

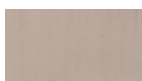

nikiel
szczotkowany



mosiądz
antyczny

Grubość szyldu klamki: 9,5 mm	Cena w zł: netto (brutto)
klamka klucz	51,00 (62,73)
klamka wkładka	51,00 (62,73)
klamka WC	60,00 (73,80)

ARCO DS



DOSTĘPNE KOLORY:

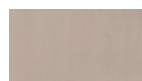

nikiel
szczotkowany



mosiądz
antyczny

Grubość szyldu klamki: 9,5 mm	Cena w zł: netto (brutto)
klamka klucz	60,00 (73,80)
klamka wkładka	60,00 (73,80)
klamka WC	71,00 (87,33)

IRIS DS



DOSTĘPNE KOLORY:



nikiel
szczotkowany



mosiądz
antyczny

Grubość szyldu klamki: 9,5 mm	Cena w zł: netto (brutto)
klamka klucz	65,00 (79,95)
klamka wkładka	65,00 (79,95)
klamka WC	76,00 (93,48)

CASCADE DS



DOSTĘPNE KOLORY:



nikiel
szczotkowany



mosiądz
antyczny

Grubość szyldu klamki: 10 mm	Cena w zł: netto (brutto)
klamka klucz	67,00 (82,41)
klamka wkładka	67,00 (82,41)
klamka WC	85,00 (104,55)

SZYLD DŁUGI - PPOŻ.

OLARIX 72 PPOŻ.



DOSTĘPNE KOLORY:



stal nierdzewna

Grubość szyldu klamki: 8 mm	Cena w zł: netto (brutto)
klamka klucz	165,00 (202,95)
klamka wkładka	165,00 (202,95)
klamka WC	222,00 (273,06)

KLAMKI WEJŚCIOWE

LAMBDA



DOSTĘPNE KOLORY:



inox

patyna

Rozstaw:
72 mm

Klasa antywłamaniowości:
I KLASA

Cena w zł:
netto
(brutto)

Grubość szyldu klamki:
8 mm

klamka	140,00 (172,20)
szyld górny	50,00 (61,50)

TOTAL



DOSTĘPNE KOLORY:



inox

Rozstaw: 72 mm

Grubość szyldu klamki: 8 mm

Cena w zł:
netto (brutto)

Klasa antywłamaniowości:

I KLASA

III KLASA

klamka	205,00 (252,15)	205,00 (252,15)
szyld górny	99,00 (121,77)	99,00 (121,77)

Zamawiając klamki wejściowe należy określić jej kierunek. Kierunek klamki jest zgodny z kierunkiem skrzydła drzwiowego gdy jest ono otwierane do wewnątrz mieszkania.

HAGA PLUS

w wersji z klamką lub uchwytem



DOSTĘPNE KOLORY:



inox

tytan

czarny

Rozstaw: 72 mm

Klasa antywłamaniowości:
BEZKLASOWA

Cena w zł:
netto
(brutto)

Grubość szyldu klamki: 8 mm

	Kolor:	
	inox, tytan	czarny
klamka	205,00 (252,15)	235,00 (289,05)
uchwył	230,00 (282,90)	265,00 (325,95)
szyld górny	80,00 (98,40)	92,00 (113,16)

ROYAL FLEX

w wersji z klamką lub uchwytem



DOSTĘPNE KOLORY:



inox

tytan

czarny

Rozstaw: 72 mm

Klasa antywłamaniowości:
III KLASA

Cena w zł:
netto
(brutto)

Grubość szyldu klamki: 12 mm

	Kolor:	
	inox, tytan	czarny
klamka	435,00 (535,05)	499,00 (613,77)
uchwył	470,00 (578,10)	532,00 (654,36)
szyld górny	265,00 (325,95)	290,00 (356,70)

PRESTIGE FLEX



DOSTĘPNE KOLORY:



inox

tytan

czarny

Rozstaw: 72 mm

Klasa antywłamaniowości:
III KLASA

Cena w zł:
netto
(brutto)

Grubość szyldu klamki: 12 mm

	Kolor:	
	inox, tytan	czarny
klamka	435,00 (535,05)	495,00 (608,85)
uchwył	470,00 (578,10)	532,00 (654,36)
szyld górny	263,00 (323,49)	290,00 (356,70)

AKCESORIA

VIVENTO CLEANER

Profesjonalny zestaw do czyszczenia, odświeżania i regeneracji powierzchni drzwi.

W skład zestawu PREMIUM DOOR CARE wchodzi 2 preparaty o pojemności 250 ml: Vivento Door Cleaner oraz Vivento Door Refresher.



CENNIK

PREMIUM DOOR CARE	Cena w zł netto (brutto) / kpl
Vivento Door Cleaner 250 ml	99,00 (121,77)
Vivento Door Refresher 250 ml	

SAMOZAMYKACZE I ELEKTROZACZEPY



GR200



DES7



ITS96



DES7 SLIM



PPOŻ. 447
FIRE

CENNIK

RODZAJ	Kolor	PPOŻ	Maks. waga skrzydła	Maks. szerokość skrzydła	Cena w zł netto (brutto)
samozamkacz nawierzchniowy Groom 200 z ramieniem	srebrny, biały lub brązowy	tak	100 kg	1250 mm	280,00 (344,40)
samozamkacz nawierzchniowy Groom 200 z ramieniem z blokadą	srebrny, biały lub brązowy	nie	100 kg	1250 mm	390,00 (479,70)
samozamkacz nawierzchniowy Groom 200 do drzwi dwuskrzydłowych	srebrny, biały lub brązowy	tak	100 kg	1250 mm	
samozamkacz wpuszczany ITS96 z szyną (lewy lub prawy)	srebrny	tak	130 kg	1100 mm	920,00 (1131,60)
samozamkacz wpuszczany ITS96 GSR z szyną, do drzwi dwuskrzydłowych z regulatorem kolejności zamykania	srebrny	tak	130 kg	1100 mm, nie mniej niż 70	3160,00 (3886,80)
elektrozaczep DES7 symetryczny rewersyjny, 12 V	srebrny	nie	n/d	n/d	180,00 (221,40)
elektrozaczep DES7 SLIM symetryczny rewersyjny do drzwi dwuskrzydłowych, 12 V	srebrny	nie	n/d	n/d	350,00 (430,50)
elektrozaczep PPOŻ. 447 FIRE, 6-12 V, 12 V lub 24 V)	srebrny	tak	n/d	n/d	1300,00 (1599,00)
blacha montażowa do elektrozaczepów, długa	srebrny	tak	n/d	n/d	53,00 (65,19)



USZCZELKI

CENNIK

RODZAJ	Cena za mb w zł netto (brutto)
do ościeżnicy stałej i regulowanej (z wyjątkiem ościeżnicy ZOS), biała, beżowa lub brązowa	5,00 (6,15)
do ościeżnicy regulowanej ZOS, biała, beżowa lub brązowa	12,00 (14,76)
do belki odbojowej, bezbarwna	12,00 (14,76)

ODBOJE WOLNOSTOJĄCE



CENNIK

KOLOR	Cena w zł netto (brutto)	
	NISKI	WYSOKI
nikiel, patyna, czarny	45,00 (55,35)	45,00 (55,35)

WKŁADKI PATENTOWE

(także do drzwi PPOŻ.)

DOSTĘPNE KOLORY:

- mosiądz
- nikiel



CENNIK

ROZMIAR	Cena w zł netto (brutto)	
	BEZ GAŁKI	Z GAŁKĄ
25/25	39,00 (47,97)	-
28/36	52,00 (63,96)	63,00 (77,49)
30/30	48,00 (59,04)	59,00 (72,57)
30/40	56,00 (68,88)	71,00 (87,33)
30/45	60,00 (73,80)	72,00 (88,56)
30/50	65,00 (79,95)	76,00 (93,48)
30/60	73,00 (89,79)	-
35/30	-	66,00 (81,18)
35/35	56,00 (68,88)	68,00 (83,64)
35/40	60,00 (73,80)	72,00 (88,56)
35/45	65,00 (79,95)	76,00 (93,48)
35/50	69,00 (84,87)	80,00 (98,40)
35/55	73,00 (89,79)	85,00 (104,55)
40/40	65,00 (79,95)	76,00 (93,48)
40/50	73,00 (89,79)	85,00 (104,55)
45/45	73,00 (89,79)	85,00 (104,55)
45/55	82,00 (100,86)	93,00 (114,39)

JAK DOBRAĆ ODPOWIEDNI ROZMIAR WKŁADKI PATENTOWEJ?

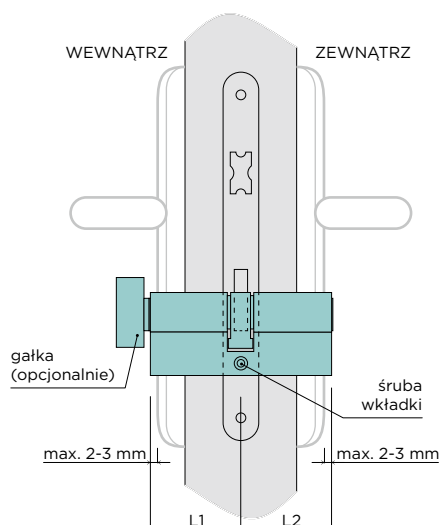

ZESTAW WKŁADEK W SYSTEMIE JEDNEGO KLUCZA

W ZESTAWIE:

- 2 wkładki
- 5 indywidualnie numerowanych kluczy

DOSTĘPNE KOLORY:

- mosiądz
- nikiel



CENNIK

ROZMIAR	Cena w zł netto (brutto)
	KOMPLET DWÓCH WKŁADEK
26/45+G26/45 Wilka B	300,00 (369,00)
26/45+G45/26 Wilka B	300,00 (369,00)
30/35+G30/35	145,00 (178,35)
30/35+G35/30	145,00 (178,35)
30/40+G30/40	151,00 (185,73)
30/40+G40/30	151,00 (185,73)
30/45+G30/45	157,00 (193,11)
30/45+G45/30	157,00 (193,11)
35/40+G35/40	157,00 (193,11)
35/40+G40/35	157,00 (193,11)
40/40+G40/40	164,00 (201,72)
40/45+G40/45	-
Inne rozmiary wkładek	wycena indywidualna

OZNACZENIA:

L1 - długość od środka zamka do krawędzi szyldu wewnętrznego
L2 - długość od środka zamka do krawędzi szyldu zewnętrznego

- Oś wkładki wskazuje śruba montażowa widoczna na każdym zamku od strony czoła drzwi.
- Długość wkładki należy dobrać tak, aby z każdej strony drzwi wkładka ponad tarcze nie wystawała o więcej niż 3 mm. Jeżeli decydujemy się na zakup wkładki z gałką należy pamiętać, że szczególnie ważne jest określenie po stronie którego wymiaru ma być gałka.

AKCESORIA

ZAMKI



zamek na klucz

zamek na wkładkę patentową

zamek z blokadą

zamek trzpieniowy dolny na wkładkę patentową



zamek trzpieniowy górny na wkładkę patentową

zamek hakowy, szyld okrągły

zamek hakowy, szyld kwadratowy

CENNIK

RODZAJ	Cena w zł netto (brutto)
zamek na klucz lub wkładkę patentową cynk, biały	20,00 (24,60)
zamek na klucz lub wkładkę patentową cynk, nikiel	40,00 (49,20)
zamek hakowy na klucz lub na wkładkę patentową	150,00 (184,50)
zamek hakowy z blokadą	170,00 (209,10)
zamek magnetyczny	70,00 (86,10)

Istnieje możliwość zamówienia zamka hakowego w kolorze odpowiadającym kolorowi uchwytu i pochwyty za dopłatą 30% do ceny zamka w kolorze podstawowym, czyli chrom matowy.

WIZJER PANORAMICZNY 200°



CENNIK

KOLOR	Cena w zł netto (brutto)
chrom, stal nierdzewna szlifowana, satyna chrom, satyna nikiel, mosiądz, patyna, biały, czarny mat	100,00 (123,00)

OSŁONKI NA ZAWIASY



CENNIK

KOLOR	Cena w zł netto (brutto) / 1 szt.
brąz, chrom lakierowany, chrom satynowy, mosiądz, nikiel, czarna	9,00 (11,07)

Dostępne rozmiary: Ø 15, Ø 16, Ø 20.

UCHWYTY

U01OK OKRĄGŁY



CENNIK

KOLOR	Cena w zł netto (brutto)
chrom matowy, chrom błyszczący, czarny, patyna, złoty błyszczący, złoty matowy	40,00 (49,20)

U03KW KWADRATOWY



CENNIK

KOLOR	Cena w zł netto (brutto)
chrom matowy, chrom błyszczący, czarny, patyna, złoty błyszczący, złoty matowy	40,00 (49,20)

U02OW OWALNY



CENNIK

KOLOR	Cena w zł netto (brutto)
chrom matowy, chrom błyszczący, czarny, patyna, złoty błyszczący, złoty matowy	80,00 (98,40)

U04PR PROSTOKĄTNY



CENNIK

KOLOR	Cena w zł netto (brutto)
chrom matowy, chrom błyszczący, czarny, patyna, złoty błyszczący, złoty matowy	80,00 (98,40)

CZARNY NAWIERZCHNIOWY DO DRZWI LOFT 32X228 (SZT.)



CENNIK

KOLOR	Cena w zł netto (brutto)
czarny	40,00 (49,20)

POCHWYTY

P05OK OKRĄGŁY



CENNIK

KOLOR	Cena w zł netto (brutto)
chrom matowy, chrom błyszczący, czarny, patyna, złoty błyszczący, złoty matowy	90,00 (110,70)

P06KW KWADRATOWY



CENNIK

KOLOR	Cena w zł netto (brutto)
chrom matowy, chrom błyszczący, czarny, patyna, złoty błyszczący, złoty matowy	90,00 (110,70)

INFORMACJE TECHNICZNE SKRZYDŁO DRZWIOWE PRZYLGOWE W NORMIE POLSKIEJ

WENTYLACJA

W celu zapewnienia prawidłowej wentylacji (0,022 m²) w skrzydłach drzwiowych łazienkowych zaleca się zastosowanie jednego z poniższych rozwiązań:

- zastosowanie tulei wentylacyjnych oraz pozostawienie odpowiedniego prześwitu pomiędzy skrzydłem drzwiowym a poziomem gotowej podłogi, w zależności od szerokości drzwi
- zastosowanie podcicia wentylacyjnego oraz pozostawienie odpowiedniego prześwitu pomiędzy skrzydłem drzwiowym a poziomem gotowej podłogi, w zależności od szerokości drzwi
- zastosowanie kratki wentylacyjnej

Fabryczny montaż wentylacji może uniemożliwić samodzielny skrót skrzydła drzwiowego. W skrzydłach drzwiowych o wysokości H2 = 1980 mm i mniejszej wzór skrzydła może uniemożliwić montaż kratki wentylacyjnej.

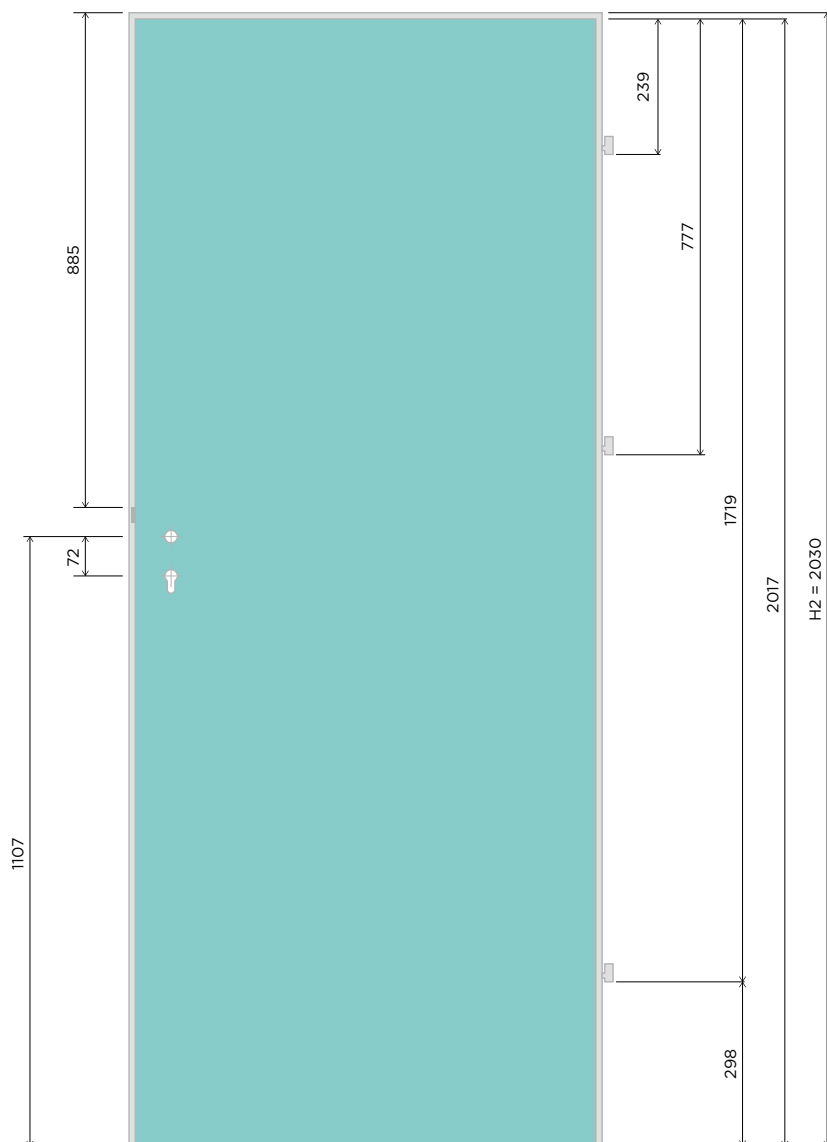

Skrzydło drzwiowe	Szerokość w felcu skrzydła drzwiowego S1 [mm]	Szerokość całkowita skrzydła drzwiowego S2 [mm]
60	618	644
70	718	744
80	818	844
90	918	944
100	1018	1044

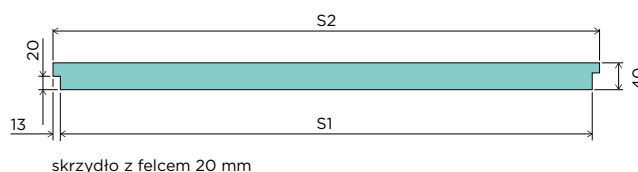

UWAGA!

Sposób wykończenia oraz konstrukcja skrzydła drzwiowego dopuszczają korektę długości we własnym zakresie poprzez podcięcie od dołu, jednak nie więcej niż 60 mm w przypadku skrzydeł drzwiowych na konstrukcji drewnianej i 30 mm w przypadku skrzydeł drzwiowych na konstrukcji z MDF. Nie można skraćć we własnym zakresie drzwi dwuskrzydłowych oraz bezprzylgowych do systemów przesuwanych.

Drzwi produkowane w normie innej niż norma polska (np. norma czeska, słowacka) wykonywane są wyłącznie na standardowy wymiar zgodnie z normą. Drzwi w rozmiarze nietypowym produkowane są wyłącznie w ramach normy polskiej, zgodnie z obowiązującym cennikiem dopłat.

INFORMACJE TECHNICZNE WYMIARY DRZWI WEWNĄTRZLOKALOWYCH JEDNOSKRZYDŁOWYCH W NORMIE POLSKIEJ

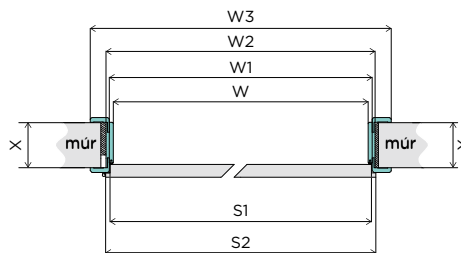

DRZWI WEWNĄTRZLOKALOWE Z OŚCIEŻNICAMI STAŁYMI

	Rozmiar	W [mm]	W1 [mm]	W2 [mm]	S1 [mm]	S2 [mm]	H1 [mm]	H2 [mm]	H3 [mm]	W0 [mm]	H0 [mm]
stała MDF	60	603	624	691	618	644	2019	2030	2063	710	2075
	70	703	724	791	718	744				810	
	80	803	824	891	818	844				910	
	90	903	924	991	918	944				1010	
	100	1003	1024	1091	1018	1044				1110	
	110	1103	1124	1191	1118	1144				1210	
stała drewniana	60	601	624	689	618	644	2017	2030	2061	710	2075
	70	701	724	789	718	744				810	
	80	801	824	889	818	844				910	
	90	901	924	989	918	944				1010	
	100	1001	1024	1089	1018	1044				1110	
	110	1101	1124	1189	1118	1144				1210	

DRZWI WEWNĄTRZLOKALOWE Z OŚCIEŻNICAMI REGULOWANYMI

	Rozmiar	W [mm]	W1 [mm]	W2 [mm]	W3 [mm] 60/80/100*	S1 [mm]	S2 [mm]	H1 [mm]	H2 [mm]	H3 [mm]	H4 [mm] 60/80/100*	W0 [mm]	H0 [mm]
Zabudowa Ościeżnicy Stalowej ZOS	60	570	626	594	726	618	644	2000	2030	2012	2078	594-600	2020
	70	670	726	694	826	718	744					694-700	
	80	770	826	794	926	818	844					794-800	
	90	870	926	894	1026	918	944					894-900	
	100	970	1026	994	1126	1018	1044					994-1000	
	110	1070	1126	1094	1226	1118	1144					1094-1100	
ościeżnica regulowana DIN, DUALE	60	603	624	647	745/785/825	618	644	2017	2030	2039	2088/2108/2128	675	2055
	70	703	724	747	845/885/925	718	744					775	
	80	803	824	847	945/985/1025	818	844					875	
	90	903	924	947	1045/1085/1125	918	944					975	
	100	1003	1024	1047	1145/1185/1225	1018	1044					1075	
	110	1103	1124	1147	1245/1285/1325	1118	1144					1175	

OZNACZENIA:

- W - szerokość ościeżnicy w świetle
- W1 - szerokość ościeżnicy w felcu
- W2 - szerokość zewnętrzna ościeżnicy
- W3 - szerokość ościeżnicy z opaskami (*dla ościeżnicy DIN szerokość z opaskami 60 mm, 80 mm oraz 100 mm)
- S1 - szerokość skrzydła drzwiowego w felcu
- S2 - szerokość całkowita skrzydła drzwiowego
- H1 - wysokość ościeżnicy w świetle
- H2 - wysokość skrzydła drzwiowego
- H3 - wysokość zewnętrzna ościeżnicy
- H4 - wysokość ościeżnicy z opaskami (*dla ościeżnicy DIN wysokość z opaskami 60 mm, 80 mm oraz 100 mm)
- W0 - sugerowana szerokość otworu montażowego
- H0 - sugerowana wysokość otworu montażowego

Drzwi produkowane w normie innej niż norma polska (np. norma czeska, słowacka) wykonywane są wyłącznie na standardowy wymiar zgodnie z normą. Drzwi w rozmiarze nietypowym produkowane są wyłącznie w ramach normy polskiej, zgodnie z obowiązującym cennikiem dopłat.

INFORMACJE TECHNICZNE

WYMIARY DRZWI WEWNĄTRZLOKALOWYCH

JEDNOSKRZYDŁOWYCH W NORMIE

CZESKIEJ I SŁOWACKIEJ (CZ) (SK)

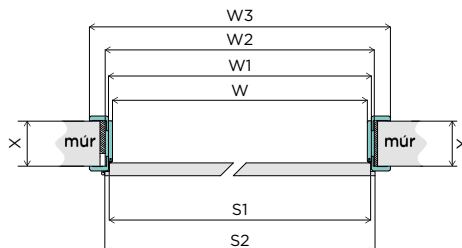

DRZWI WEWNĄTRZLOKALOWE Z OŚCIEŻNICAMI STAŁYMI

	Rozmiar	W [mm]	W1 [mm]	W2 [mm]	S1 [mm]	S2 [mm]	H1 [mm]	H2 [mm]	H3 [mm]	W0 [mm]	H0 [mm]
stała MDF	60	605	626	693	620	646	1972	1983	2016	710	2030
	70	705	726	793	720	746				810	
	80	805	826	893	820	846				910	
	90	905	926	993	920	946				1010	
	100	1005	1026	1093	1020	1046				1110	
	110	1105	1126	1193	1120	1146				1210	
stała drewniana	60	603	626	691	620	646	1970	1983	2014	710	2030
	70	703	726	791	720	746				810	
	80	803	826	891	820	846				910	
	90	903	926	991	920	946				1010	
	100	1003	1026	1091	1020	1046				1110	
	110	1103	1126	1191	1120	1146				1210	

DRZWI WEWNĄTRZLOKALOWE Z OŚCIEŻNICAMI REGULOWANYMI

	Rozmiar	W [mm]	W1 [mm]	W2 [mm]	W3 [mm]	S1 [mm]	S2 [mm]	H1 [mm]	H2 [mm]	H3 [mm]	H4 [mm]	W0 [mm]	H0 [mm]
Zabudowa Ościeżnicy Stalowej ZOS	60	572	628	596	728	620	646	1955	1983	1967	2033	596-602	1970
	70	672	728	696	828	720	746					696-702	
	80	772	828	796	928	820	846					796-802	
	90	872	928	896	1028	920	946					896-902	
	100	972	1028	996	1128	1020	1046					996-1002	
	110	1072	1128	1096	1228	1120	1146					1096-1102	
ościeżnica regulowana DIN, DUALE	60	605	626	649	747/787/827	620	646	1972	1983	1994	2043/2063/2083	675	2010
	70	705	726	749	847/887/927	720	746					775	
	80	805	826	849	947/987/1027	820	846					875	
	90	905	926	949	1047/1087/1127	920	946					975	
	100	1005	1026	1049	1147/1187/1227	1020	1046					1075	
	110	1105	1126	1149	1247/1287/1327	1120	1146						

OZNACZENIA:

- W - szerokość ościeżnicy w świetle
- W1 - szerokość ościeżnicy w felcu
- W2 - szerokość zewnętrzna ościeżnicy
- W3 - szerokość ościeżnicy z opaskami (*dla ościeżnicy DIN oraz DUALE szerokość z opaskami 60 mm, 80 mm oraz 100 mm)
- S1 - szerokość skrzydła drzwiowego w felcu
- S2 - szerokość całkowita skrzydła drzwiowego
- H1 - wysokość ościeżnicy w świetle
- H2 - wysokość skrzydła drzwiowego
- H3 - wysokość zewnętrzna ościeżnicy
- H4 - wysokość ościeżnicy z opaskami (*dla ościeżnicy DIN oraz DUALE wysokość z opaskami 60 mm, 80 mm oraz 100 mm)
- W0 - sugerowana szerokość otworu montażowego
- H0 - sugerowana wysokość otworu montażowego

Drzwi produkowane w normie innej niż norma polska (np. norma czeska, słowacka) wykonywane są wyłącznie na standardowy wymiar zgodnie z normą. Drzwi w rozmiarze nietypowym produkowane są wyłącznie w ramach normy polskiej, zgodnie z obowiązującym cennikiem dopłat.

INFORMACJE TECHNICZNE

WYMIARY DRZWI WEWNĄTRZLOKALOWYCH DWUSKRZYDŁOWYCH W NORMIE POLSKIEJ

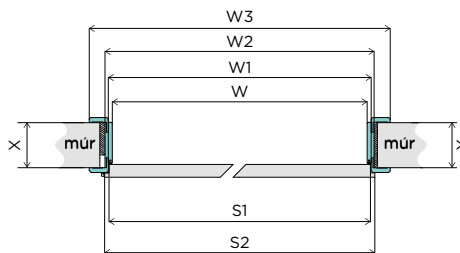

DRZWI WEWNĄTRZLOKALOWE DWUSKRZYDŁOWE Z OŚCIEŻNICAMI STAŁYMI

	Rozmiar	W [mm]	W1 [mm]	W2 [mm]	S2 [mm]	H1 [mm]	H2 [mm]	H3 [mm]	W0 [mm]	HO [mm]
stała MDF	60+60	1203	1224	1291	644+610	2019	2030	2063	1310	2075
	70+60	1303	1324	1391	744+610				1410	
	70+70, 80+60	1403	1424	1491	744+710, 844+610				1510	
	90+60, 80+70	1503	1524	1591	944+610, 844+710				1610	
	80+80, 90+70	1603	1624	1691	844+810, 944+710				1710	
	90+80	1703	1724	1791	944+810				1810	
	90+90	1803	1824	1891	944+910				1910	
stała drewniana	60+60	1201	1224	1289	644+610	2017	2030	2061	1310	2075
	70+60	1301	1324	1389	744+610				1410	
	70+70, 80+60	1401	1424	1489	744+710, 844+610				1510	
	90+60, 80+70	1501	1524	1589	944+610, 844+710				1610	
	80+80, 90+70	1601	1624	1689	844+810, 944+710				1710	
	90+80	1701	1724	1789	944+810				1810	
	90+90	1801	1824	1889	944+910				1910	

DRZWI WEWNĄTRZLOKALOWE DWUSKRZYDŁOWE Z OŚCIEŻNICAMI REGULOWANYMI

	Rozmiar	W [mm]	W1 [mm]	W2 [mm]	W3 [mm] 60/80/100*	S2 [mm]	H1 [mm]	H2 [mm]	H3 [mm]	H4 [mm] 60/80/100*	W0 [mm]	HO [mm]
Zabudowa Ościeżnicy Stalowej ZOS	60+60	1170	1226	1194	1326	644+610	2000	2030	2012	2078	1194-1200	2020
	70+60	1270	1326	1294	1426	744+610					1294-1300	
	70+70, 80+60	1370	1426	1394	1526	744+710, 844+610					1394-1400	
	90+60, 80+70	1470	1526	1494	1626	944+610, 844+710					1494-1500	
	80+80, 90+70	1570	1626	1594	1726	844+810, 944+710					1594-1600	
	90+80	1670	1726	1694	1826	944+810					1694-1700	
	90+90	1770	1826	1794	1926	944+910					1794-1800	
ościeżnica regulowana DIN, DUALE	60+60	1203	1224	1247	1345/1385/1425	644+610	2017	2030	2039	2088/2108/2128	1275	2055
	70+60	1303	1324	1347	1445/1485/1525	744+610					1375	
	70+70, 80+60	1403	1424	1447	1545/1585/1625	744+710, 844+610					1475	
	90+60, 80+70	1503	1524	1547	1645/1685/1725	944+610, 844+710					1575	
	80+80, 90+70	1603	1624	1647	1745/1785/1825	844+810, 944+710					1675	
	90+80	1703	1724	1747	1845/1885/1925	944+810					1775	
	90+90	1803	1824	1847	1945/1985/2025	944+910					1875	

OZNACZENIA:

- W - szerokość ościeżnicy w świetle
- W1 - szerokość ościeżnicy w felcu
- W2 - szerokość zewnętrzna ościeżnicy
- W3 - szerokość ościeżnicy z opaskami (*dla ościeżnicy DIN szerokość z opaskami 60 mm, 80 mm oraz 100 mm)
- S2 - szerokość całkowita skrzydła drzwiowego
- H1 - wysokość ościeżnicy w świetle
- H2 - wysokość skrzydła drzwiowego
- H3 - wysokość zewnętrzna ościeżnicy
- H4 - wysokość ościeżnicy z opaskami (*dla ościeżnicy DIN wysokość z opaskami 60 mm, 80 mm oraz 100 mm)
- W0 - sugerowana szerokość otworu montażowego
- HO - sugerowana wysokość otworu montażowego

Drzwi produkowane w normie innej niż norma polska (np. norma czeska, słowacka) wykonywane są wyłącznie na standardowy wymiar zgodnie z normą. Drzwi w rozmiarze nietypowym produkowane są wyłącznie w ramach normy polskiej, zgodnie z obowiązującym cennikiem dopłat.

INFORMACJE TECHNICZNE

WYMIARY DRZWI WEWNĄTRZLOKALOWYCH

DWUSKRZYDŁOWYCH W NORMIE

CZESKIEJ I SŁOWACKIEJ

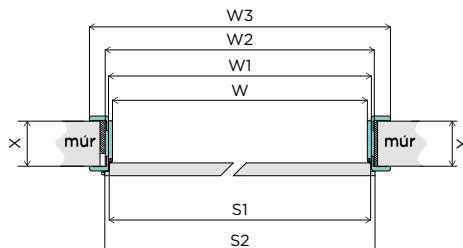

DRZWI WEWNĄTRZLOKALOWE DWUSKRZYDŁOWE Z OŚCIEŻNICAMI STAŁYMI

	Rozmiar	W [mm]	W1 [mm]	W2 [mm]	S2 [mm]	H1 [mm]	H2 [mm]	H3 [mm]	W0 [mm]	H0 [mm]
stała MDF	60+60	1205	1226	1293	646+610				1310	
	70+60	1305	1326	1393	746+610				1410	
	70+70, 80+60	1405	1426	1493	746+710, 846+610				1510	
	90+60, 80+70	1505	1526	1593	946+610, 846+710	1972	1983	2016	1610	2030
	80+80, 90+70	1605	1626	1693	846+810, 946+710				1710	
	90+80	1705	1726	1793	946+810				1810	
stała drewniana	90+90	1805	1826	1893	946+910				1910	
	60+60	1203	1226	1291	646+610				1310	
	70+60	1303	1326	1391	746+610				1410	
	70+70, 80+60	1403	1426	1491	746+710, 846+610				1510	
	90+60, 80+70	1503	1526	1591	946+610, 846+710	1970	1983	2014	1610	2030
	80+80, 90+70	1603	1626	1691	846+810, 946+710				1710	
	90+80	1703	1726	1791	946+810				1810	
	90+90	1803	1826	1891	946+910				1910	

DRZWI WEWNĄTRZLOKALOWE DWUSKRZYDŁOWE Z OŚCIEŻNICAMI REGULOWANYMI

	Rozmiar	W [mm]	W1 [mm]	W2 [mm]	W3 [mm]	S2 [mm]	H1 [mm]	H2 [mm]	H3 [mm]	H4 [mm]	W0 [mm]	H0 [mm]
					60/80/100*					60/80/100*		
Zabudowa Ościeżnicy Stalowej ZOS	60+60	1172	1228	1196	1328	646+610					1196-1202	
	70+60	1272	1328	1296	1428	746+610					1296-1302	
	70+70, 80+60	1372	1428	1396	1528	746+710, 846+610					1396-1402	
	90+60, 80+70	1472	1528	1496	1628	946+610, 846+710	1955	1983	1967	2033	1496-1502	1970
	80+80, 90+70	1572	1628	1596	1728	846+810, 946+710					1596-1602	
	90+80	1672	1728	1696	1828	946+810					1696-1702	
ościeżnica regulowana DIN, DUALE	90+90	1772	1828	1796	1928	946+910					1796-1802	
	60+60	1205	1226	1249	1347/1387/1427	646+610					1275	
	70+60	1305	1326	1349	1447/1487/1527	746+610					1375	
	70+70, 80+60	1405	1426	1449	1547/1587/1627	746+710, 846+610					1475	
	90+60, 80+70	1505	1526	1549	1647/1687/1727	946+610, 846+710	1972	1983	1994	2043/2063/2083	1575	2010
	80+80, 90+70	1605	1626	1649	1747/1787/1827	846+810, 946+710					1675	
	90+80	1705	1726	1749	1847/1887/1927	946+810					1775	
	90+90	1805	1826	1849	1947/1987/2027	946+910					1875	

OZNACZENIA:

- W - szerokość ościeżnicy w świetle
- W1 - szerokość ościeżnicy w felcu
- W2 - szerokość zewnętrzna ościeżnicy
- W3 - szerokość ościeżnicy z opaskami (*dla ościeżnicy DIN szerokość z opaskami 60 mm, 80 mm oraz 100 mm)
- S2 - szerokość całkowita skrzydła drzwiowego
- H1 - wysokość ościeżnicy w świetle
- H2 - wysokość skrzydła drzwiowego
- H3 - wysokość zewnętrzna ościeżnicy
- H4 - wysokość ościeżnicy z opaskami (*dla ościeżnicy DIN wysokość z opaskami 60 mm, 80 mm oraz 100 mm)
- W0 - sugerowana szerokość otworu montażowego
- H0 - sugerowana wysokość otworu montażowego

Drzwi produkowane w normie innej niż norma polska (np. norma czeska, słowacka) wykonywane są wyłącznie na standardowy wymiar zgodnie z normą. Drzwi w rozmiarze nietypowym produkowane są wyłącznie w ramach normy polskiej, zgodnie z obowiązującym cennikiem dopłat.

INFORMACJE TECHNICZNE WYMIARY DRZWI WAHADŁOWYCH SWING

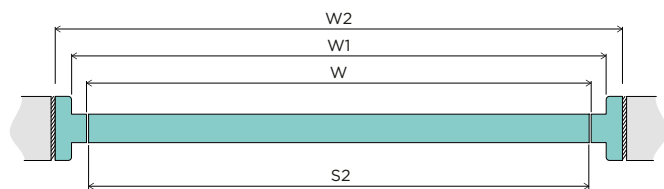

Produkt występuje wyłącznie w normie polskiej.

Standardowe wymiary dla poszczególnych norm możliwe do wykonania za dopłatą za nietypową szerokość i wysokość, zgodnie z cennikiem dopłat.

DRZWI WAHADŁOWE SWING JEDNOSKRZYDŁOWE

	Rozmiar	W [mm]	W1 [mm]	W2 [mm]	S2 [mm]	H1 [mm]	H2 [mm]	H3 [mm]	WO [mm]	HO [mm]
stała MDF	60	603	624	691	591	2019	2005	2063	710	2075
	70	703	724	791	691				810	
	80	803	824	891	791				910	
	90	903	924	991	891				1010	
stała drewniana	60	601	624	689	589	2017	2005	2061	710	2075
	70	701	724	789	689				810	
	80	801	824	889	789				910	
	90	901	924	989	889				1010	

DRZWI WAHADŁOWE SWING DWUSKRZYDŁOWE

	Rozmiar	W [mm]	W1 [mm]	W2 [mm]	S2 [mm]	H1 [mm]	H2 [mm]	H3 [mm]	WO [mm]	HO [mm]
stała MDF	60	603	624	691	584 (292+292)	2019	2005	2063	710	2075
	70	703	724	791	684 (342+342)				810	
	80	803	824	891	784 (392+392)				910	
	90	903	924	991	884 (442+442)				1010	
	100	1003	1024	1091	984 (492+492)				1110	
	110	1103	1124	1191	1084 (542+542)				1210	
	120	1203	1224	1291	1184 (592+592)				1310	
	130	1303	1324	1391	1284 (642+642)				1410	
	140	1403	1424	1491	1384 (692+692)				1510	
	150	1503	1524	1591	1484 (742+742)				1610	
stała drewniana	60	601	624	689	582 (291+291)	2017	2005	2061	710	2075
	70	701	724	789	682 (341+341)				810	
	80	801	824	889	782 (391+391)				910	
	90	901	924	989	882 (441+441)				1010	
	100	1001	1024	1089	982 (491+491)				1110	
	110	1101	1124	1189	1082 (541+541)				1210	
	120	1201	1224	1289	1182 (591+591)				1310	
	130	1301	1324	1389	1282 (641+641)				1410	
	140	1401	1424	1489	1382 (691+691)				1510	
	150	1501	1524	1589	1482 (741+741)				1610	
	160	1601	1624	1689	1582 (791+791)	1710				
	170	1701	1724	1789	1682 (841+841)	1810				
	180	1801	1824	1889	1782 (891+891)	1910				

OZNACZENIA:

W - szerokość ościeżnicy w świetle
W1 - szerokość ościeżnicy w felcu
W2 - szerokość zewnętrzna ościeżnicy
W3 - szerokość ościeżnicy z opaskami
S2 - szerokość całkowita skrzydła drzwiowego
H1 - wysokość ościeżnicy w świetle
H2 - wysokość skrzydła drzwiowego
H3 - wysokość zewnętrzna ościeżnicy
H4 - wysokość ościeżnicy z opaskami
WO - sugerowana szerokość otworu montażowego
HO - sugerowana wysokość otworu montażowego

Drzwi w rozmiarze nietypowym produkowane są wyłącznie w ramach normy polskiej, zgodnie z obowiązującym cennikiem dopłat.

INFORMACJE TECHNICZNE WYMIARY DRZWI SKŁADANYCH FOLD

Produkt występuje wyłącznie w normie polskiej.

Standardowe wymiary dla poszczególnych norm możliwe do wykonania za dopłatą za nietypową szerokość i wysokość, zgodnie z cennikiem dopłat.

DRZWI SKŁADANE FOLD JEDNOSKRZYDŁOWE

	Rozmiar	W [mm]	W2 [mm]	S2 [mm]	H1 [mm]	H2 [mm]	H3 [mm]	WO [mm]	HO [mm]
stała drewniana	60	601	689	309+309				710	
	70	701	789	359+359				810	
	80	801	889	409+409	2017	1989	2061	910	2075
	90	901	989	459+459				1010	
	100	1001	1089	509+509				1110	

DRZWI SKŁADANE FOLD DWUSKRZYDŁOWE

	Rozmiar	W [mm]	W2 [mm]	S2 [mm]	H1 [mm]	H2 [mm]	H3 [mm]	WO [mm]	HO [mm]
stała drewniana	110	1101	1189	(277+277)×2				1210	
	120	1201	1289	(302+302)×2				1310	
	130	1301	1389	(327+327)×2				1410	
	140	1401	1489	(352+352)×2				1510	
	150	1501	1589	(377+377)×2	2017	1995	2061	1610	2075
	160	1601	1689	(402+402)×2				1710	
	170	1701	1789	(427+427)×2				1810	
	180	1801	1889	(452+452)×2				1910	

INFORMACJE TECHNICZNE WYMIARY DRZWI REWERSYJNYCH

DRZWI REWERSYJNE Z OŚCIEŻNICĄ DIN

SZEROKOŚĆ	szerokość w świetle ościeżnicy W [mm]	szerokość zewnętrzna ościeżnicy W2 [mm]	szerokość zewnętrzna z opaskami W3 [mm]	szerokość całkowita skrzydła drzwiowego S2 [mm]	sugerowana szerokość otworu montażowego SO [mm]	wysokość ościeżnicy w świetle H1 [mm]	wysokość całkowita skrzydła drzwiowego H2 [mm]	wysokość zewnętrzna ościeżnicy H3 [mm]	wysokość ościeżnicy z opaską H4 [mm]	sugerowana wysokość otworu montażowego HO [mm]
60	628	696	788	644	725					
70	728	796	888	744	825					
80	828	896	988	844	925					
90	928	996	1088	944	1025	2028	2029	2062	2108	2075
100	1028	1096	1188	1044	1125					
110	1128	1196	1288	1144	1225					

Drzwi rewersyjne standardowo produkowane są krótsze. Dzięki temu po montażu obok typowych drzwi obydwie ościeżnice mają tę samą wysokość zewnętrzną z opaską = 2088 mm. Istnieje możliwość wykonania zestawu na nietypowy rozmiar.

Drzwi w rozmiarze nietypowym produkowane są wyłącznie w ramach normy polskiej, zgodnie z obowiązującym cennikiem dopłat.

INFORMACJE TECHNICZNE WYMIARY DRZWI W SYSTEMIE BEZPRZYLGOWYM SIMPLE

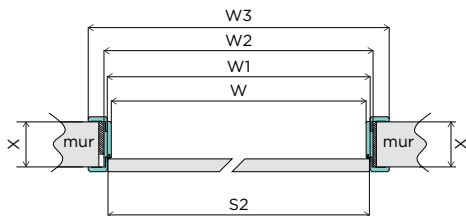

Produkt występuje wyłącznie w normie polskiej.

Standardowe wymiary dla poszczególnych norm możliwe do wykonania za dopłatą za nietypową szerokość i wysokość, zgodnie z cennikiem dopłat.

DRZWI WEWNĄTRZLOKALOWE W SYSTEMIE BEZPRZYLGOWYM SIMPLE Z OŚCIEŻNICAMI STAŁYMI

	Rozmiar	W [mm]	W1 [mm]	W2 [mm]	S2 [mm]	H1 [mm]	H2 [mm]	H3 [mm]	W0 [mm]	H0 [mm]
stała MDF	60	603	624	691	618				710	
	70	703	724	791	718				810	
	80	803	824	891	818	2019	2017	2063	910	2075
	90	903	924	991	918				1010	
	100	1003	1024	1091	1018				1110	
stała drewniana	60	601	624	689	618				710	
	70	701	724	789	718				810	
	80	801	824	889	818	2017	2017	2061	910	2075
	90	901	924	989	918				1010	
	100	1001	1024	1089	1018				1110	

DRZWI WEWNĄTRZLOKALOWE W SYSTEMIE BEZPRZYLGOWYM SIMPLE Z OŚCIEŻNICAMI REGULOWANYMI

	Rozmiar	W [mm]	W1 [mm]	W2 [mm]	W3 [mm] 60/80/100*	S2 [mm]	H1 [mm]	H2 [mm]	H3 [mm]	H4 [mm] 60/80/100*	W0 [mm]	H0 [mm]
ościeżnica regulowana DIN	60	603	624	647	745/785/825	618					675	
	70	703	724	747	845/885/925	718					775	
	80	803	824	847	945/985/1025	818	2017	2017	2039	2088/2108/2128	875	2055
	90	903	924	947	1045/1085/1125	918					975	
	100	1003	1024	1047	1145/1185/1225	1018					1075	

OZNACZENIA:

- W - szerokość ościeżnicy w świetle
- W1 - szerokość ościeżnicy w felcu
- W2 - szerokość zewnętrzna ościeżnicy
- W3 - szerokość ościeżnicy z opaskami (*dla ościeżnicy DIN szerokość z opaskami 60 mm, 80 mm oraz 100 mm)
- S2 - szerokość całkowita skrzydła drzwiowego
- H1 - wysokość ościeżnicy w świetle
- H2 - wysokość skrzydła drzwiowego
- H3 - wysokość zewnętrzna ościeżnicy
- H4 - wysokość ościeżnicy z opaskami (*dla ościeżnicy DIN wysokość z opaskami 60 mm, 80 mm oraz 100 mm)
- W0 - sugerowana szerokość otworu montażowego
- H0 - sugerowana wysokość otworu montażowego

Drzwi w rozmiarze nietypowym produkowane są wyłącznie w ramach normy polskiej, zgodnie z obowiązującym cennikiem dopłat.

INFORMACJE TECHNICZNE WYMIARY DRZWI W SYSTEMIE BEZPRZYLIGOWYM SIMPLE

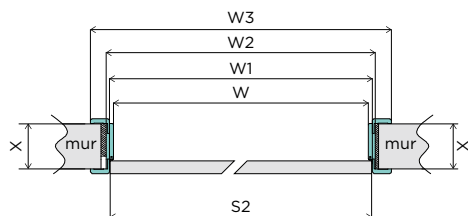

Produkt występuje wyłącznie w normie polskiej.

Standardowe wymiary dla poszczególnych norm możliwe do wykonania za dopłatą za nietypową szerokość i wysokość, zgodnie z cennikiem dopłat.

DRZWI WEWNĄTRZLOKALOWE DWUSKRZYDŁOWE Z OŚCIEŻNICAMI STAŁYMI

	Rozmiar	W [mm]	W1 [mm]	W2 [mm]	S2 [mm]	H1 [mm]	H2 [mm]	H3 [mm]	WO [mm]	HO [mm]
stała MDF	60+60	1237	1258	1325	631+631				1345	
	70+60	1337	1358	1425	731+731				1445	
	70+70, 80+60	1437	1458	1525	731+731, 831+631				1545	
	90+60, 80+70	1537	1558	1625	931+631, 831+731	2019	2017	2063	1645	2075
	80+80, 90+70	1637	1658	1725	831+831, 931+731				1745	
	90+80	1737	1758	1825	931+831				1845	
	90+90	1837	1858	1925	931+931				1945	
stała drewniana	60+60	1235	1258	1323	631+631				1345	
	70+60	1335	1358	1423	731+731				1445	
	70+70, 80+60	1435	1458	1523	731+731, 831+631				1545	
	90+60, 80+70	1535	1558	1623	931+631, 831+731	2017	2017	2061	1645	2075
	80+80, 90+70	1635	1658	1723	831+831, 931+731				1745	
	90+80	1735	1758	1823	931+831				1845	
	90+90	1835	1858	1923	931+931				1945	

DRZWI WEWNĄTRZLOKALOWE DWUSKRZYDŁOWE Z OŚCIEŻNICAMI REGULOWANYMI

	Rozmiar	W [mm]	W1 [mm]	W2 [mm]	W3 [mm] 60/80/100*	S2 [mm]	H1 [mm]	H2 [mm]	H3 [mm]	H4 [mm] 60/80/100*	WO [mm]	HO [mm]
ościeżnica regulowana DIN	60+60	1237	1258	1281	1379/1419/1459	631+631					1300	
	70+60	1337	1358	1381	1479/1519/1559	731+631					1400	
	70+70, 80+60	1437	1458	1481	1579/1619/1659	731+731, 831+631					1500	
	90+60, 80+70	1537	1558	1581	1679/1719/1759	931+631, 831+731	2017	2017	2039	2088/2108/2128	1600	2055
	80+80, 90+70	1637	1658	1681	1779/1819/1859	831+831, 931+731					1700	
	90+80	1737	1758	1781	1879/1919/1959	931+831					1800	
	90+90	1837	1858	1881	1979/2019/2059	931+931					1900	

OZNACZENIA:

W - szerokość ościeżnicy w świetle
W1 - szerokość ościeżnicy w felcu
W2 - szerokość zewnętrzna ościeżnicy
W3 - szerokość ościeżnicy z opaskami (*dla ościeżnicy DIN szerokość z opaskami 60 mm, 80 mm oraz 100 mm)
S2 - szerokość całkowita skrzydła drzwiowego
H1 - wysokość ościeżnicy w świetle
H2 - wysokość skrzydła drzwiowego
H3 - wysokość zewnętrzna ościeżnicy
H4 - wysokość ościeżnicy z opaskami (*dla ościeżnicy DIN wysokość z opaskami 60 mm, 80 mm oraz 100 mm)
WO - sugerowana szerokość otworu montażowego
HO - sugerowana wysokość otworu montażowego

Drzwi w rozmiarze nietypowym produkowane są wyłącznie w ramach normy polskiej, zgodnie z obowiązującym cennikiem dopłat.

NOTATKI

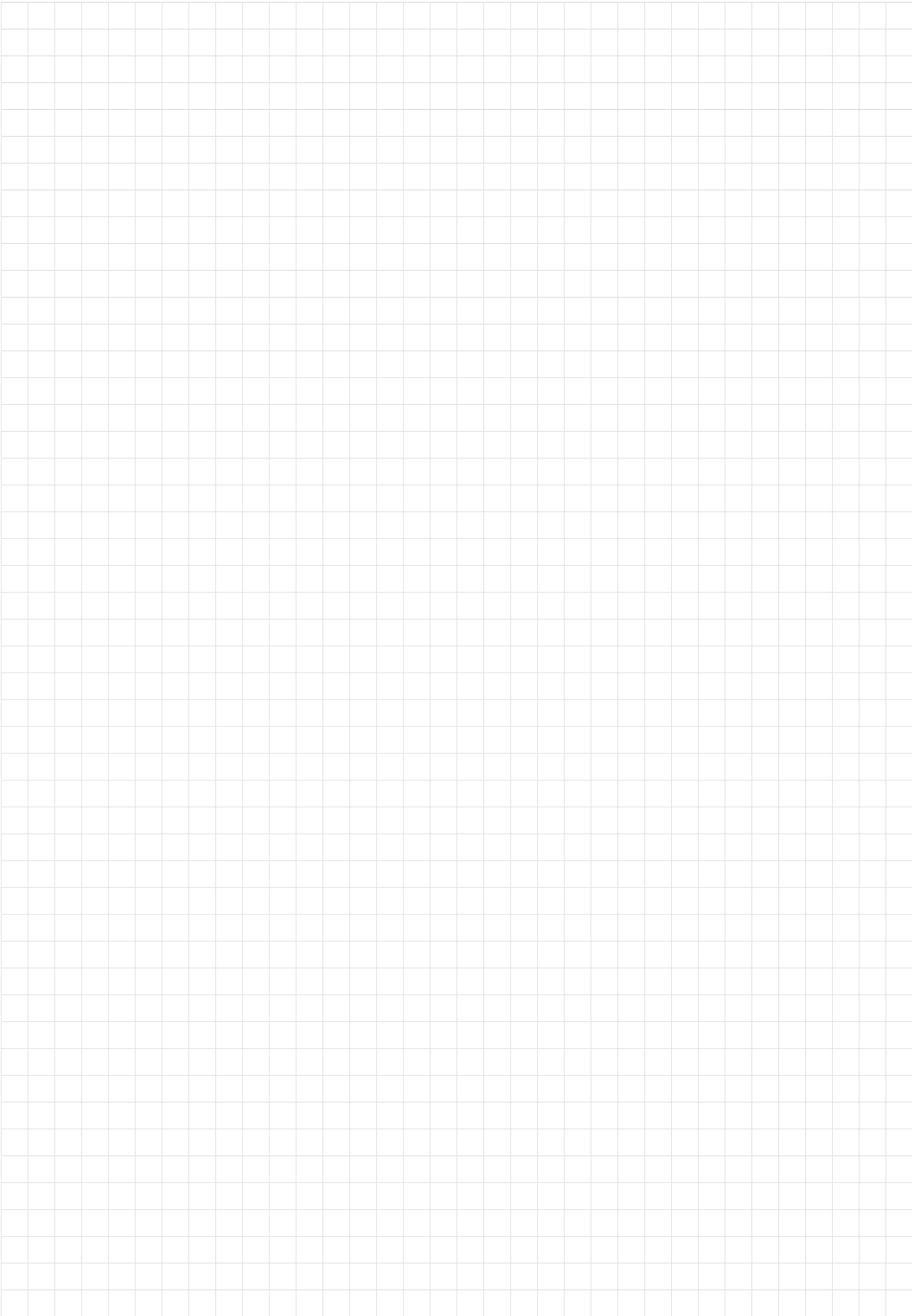

NOTATKI

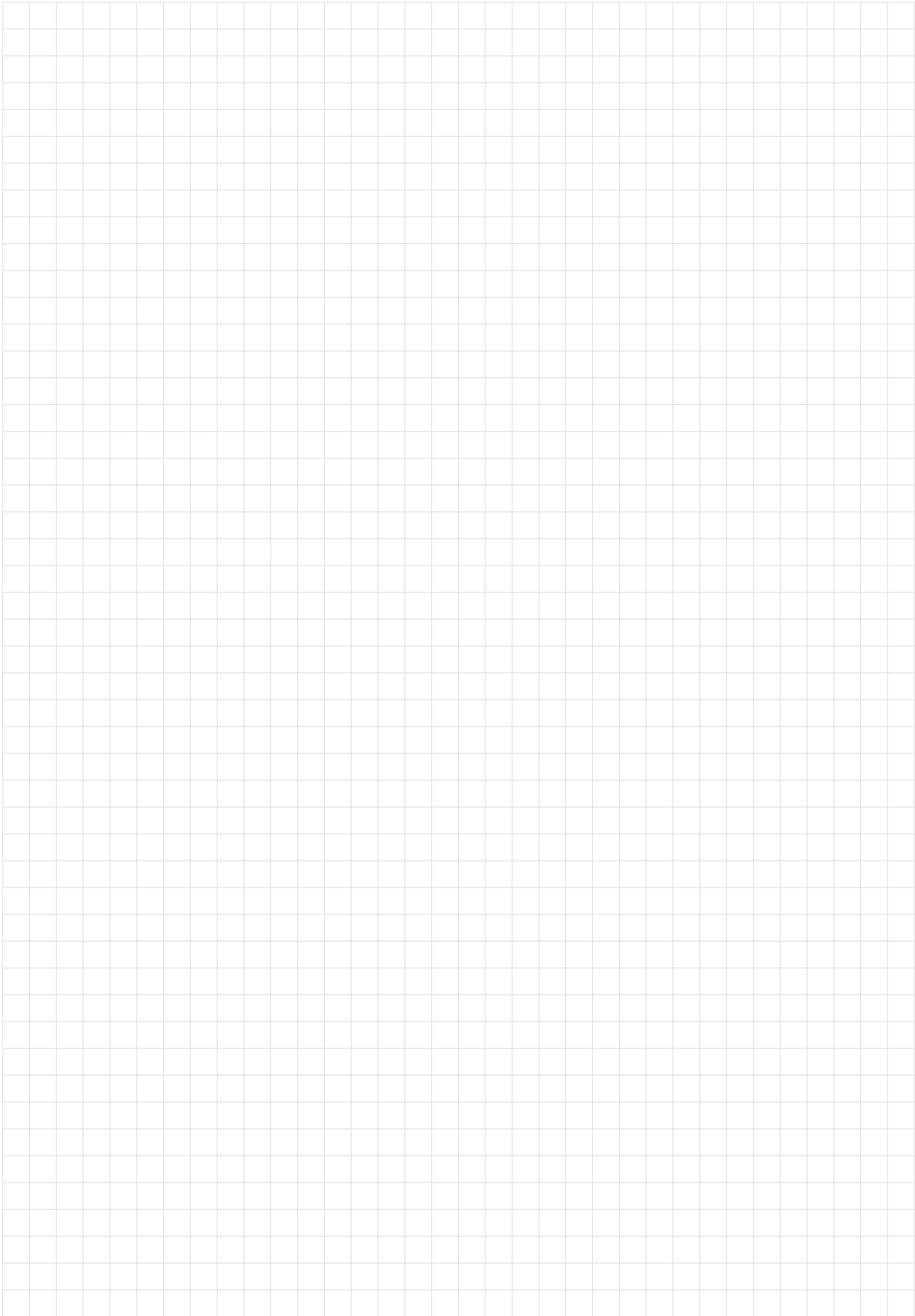

NOWOŚĆ

ELEGANTE ED-02, FF Dąb Śnieżny





V I V E N T O

33-260 Gręboszów 160
tel.: 14 641 60 88; 14 641 60 83
faks: 14 641 60 56
e-mail: info@vivento.pl
NIP: 871 176 36 76
www.vivento.pl



Katalog obowiązuje od 06.06.2022 r.

DYSTRYBUTOR: /

W katalogu podano ceny w PLN netto (brutto). Katalog nie stanowi oferty w rozumieniu prawa i jest publikowany dla celów informacyjnych. Informacje zawarte w katalogu są aktualne w momencie ukazania się folderu. Producent zastrzega sobie prawo do zmian i ulepszeń produktów znajdujących się w ofercie firmy bez wcześniejszego powiadomienia. Aranżacje prezentują produkty w normie polskiej w standardowej szerokości „80”. Inne rozmiary wpływają na zmianę wyglądu produktu (np. rozmiar i układ szyb, położenie zamka i zawiasów). Prosimy dokonywać wyboru kolorów na podstawie wzorników znajdujących się w punktach sprzedaży.