



KATALOG
DRZWI
TECHNICZNYCH
2023
I EDYCJA

Obowiązuje od dnia 25.01.2023



Na co zwrócić uwagę w przypadku zamówień inwestycyjnych tj. szpitale szkoły, urzędy, przychodnie itp.

1. TYP SKRZYDŁA

Zaleca się oferowanie skrzydeł płaskich o konstrukcji płytowej tj. DECO, DECO INVEST, IMPULS, HAPTIC, INTER-AMBER, CAMBIO itp.

2. ODPOWIEDNI DOBÓR KLASY MECHANICZNEJ DRZWI

Minimalna **2 klasa mechaniczna** wg PN-EN 1192:2001. Zaleca się oferowanie drzwi wewnątrzlokalowych w 3 klasie mechanicznej. Specjalna wzmocniona konstrukcja: zawiasy typ C, typ K lub zawiasy trójdzielne typ T, zamek LOB z blachą czołową ze stali nierdzewnej

3. SPEŁNIENIE WYMOGÓW ŚWIATŁA PRZEJŚCIA

W przypadku drzwi otwieranych na kąt 90 stopni należy proponować szerokość „90 Plus”.

Szerokość drzwi „90 plus” pozwala uzyskać światło przejścia min. 900 mm w przypadku otwarcia skrzydła o kąt 90°.

4. ODPOWIEDNIE ZAWIASY

Zaleca się oferowanie zawiasów:

- typ T do ościeżnicy stalowej i DIN,
- typ C do ościeżnicy drewnianej oraz typu K do ościeżnicy DIN.

5. ODPOWIEDNIA OŚCIEŻNICA

Zaleca się oferowanie przede wszystkim ościeżnic stalowych, ościeżnic DIN, drewniana (stała i regulowana).

Nie oferujemy do obiektów użyteczności publicznej ościeżnicy stałej MDF.

6. WYPEŁNIENIE SKRZYDŁA

Należy oferować wypełnienie w postaci płyty otworowanej. Opcjonalnie płyta pełna.

7. ODPOWIEDNIA POWŁOKA SKRZYDEŁ I OŚCIEŻNIC

Zaleca się oferowanie minimum powierzchni LAMISTONE. Rekomendowane powłoki CPL, HPL. Jeśli jednak klient wybiera powłokę ECO TOP, HIGH TOP, sugerować panele z blachy nierdzewnej na wysokości klamki oraz na dole skrzydła drzwiowego. Osłony krawędzi ze stali nierdzewnej.

8. DO SAUN, BASENÓW I INNYCH POMIESZCZEŃ o podwyższonej wilgotności oferować drzwi HIGRO.

Drzwi przeznaczone do pomieszczeń w których dopuszczalna wilgotność względna powietrza wynosi do 90% a temperatura nie przekracza 65°C. Drzwi nie mogą być narażone bezpośrednio na działanie wody.

9. DO SZPITALI, SZKÓŁ

Zaleca się oferować drzwi DECO INVEST i skrzydła na ościeżnicy metalowej oraz panele i osłony ze stali nierdzewnej.

Możliwość wykonania obrzeża ABS o grubości 0,8 mm.

10. SAMOZAMYKACZ

Należy dobrać odpowiedni samozamykacz do typu drzwi. W drzwiach stosować wzmocnienie pod samozamykacz.



SPIS TREŚCI

PARAMETRY STANDARDOWE DRZWI POL-SKONE	4	DRZWI AKUSTYCZNE TYP A/TYP B	50
OZNACZENIA SYMBOLI	5	DECO INVEST	52
DRZWI HARMONY INVEST - nowość	6	SKRZYDŁA III KLASA WYTRZYMAŁOŚCI	54
DRZWI HARMONY INVEST PRO - nowość	8	SKRZYDŁA CAMBIO Z PIKTOGRAMEM	56
DRZWI WEJŚCIOWE ANTYWŁAMANIOWE B-30/C-30	10	PANEL ZE STALI NIERDZEWNEJ Z IKONAMI	57
DRZWI WEJŚCIOWE ANTYWŁAMANIOWE RC4	12	DRZWI SPECJALNE HIGRO	58
DRZWI WEJŚCIOWE ANTYWŁAMANIOWE RC4 EI30	14	DRZWI SPECJALNE GAMMA	60
DRZWI WEJŚCIOWE ANTYWŁAMANIOWE RC3	16	DRZWI SPECJALNE WAHADŁOWE	62
DRZWI WEJŚCIOWE ANTYWŁAMANIOWE RC3 INVEST 37dB	18	OŚCIEŻNICE METALOWE	64
DRZWI WEJŚCIOWE ANTYWŁAMANIOWE RC3 INVEST	20	SYSTEM REGULACJI Z MDF DO OŚCIEŻNICY METALOWEJ	77
DRZWI WEJŚCIOWE ANTYWŁAMANIOWE RC2	22	NAŚWIETLA METALOWE	78
DRZWI WEJŚCIOWE CERBER PLUS	24	SKRZYDŁA EI 30 PLUS, EI 60 PLUS DO OŚCIEŻNICY	
DRZWI PRZECIWOPOŻAROWE FR EI30	26	METALOWEJ	79
DRZWI PRZECIWOPOŻAROWE FR EI30 SR	28	KOMPLET REGULACJI DO DRZWI PRZECIWOPOŻAROWYCH	
DRZWI PRZECIWOPOŻAROWE EWAKUACYJNE	30	Z OŚCIEŻNICĄ STAŁĄ	80
DRZWI WZMOCNIONE G46 - nowość	32	WYPOSAŻENIE DODATKOWE	81
DRZWI PRZECIWOPOŻAROWE FR EI30 SR42	34	ZESTAWIENIE ZAWIASÓW	86
DRZWI PRZECIWOPOŻAROWE EI 30 PLUS	36	ZESTAWIENIE WKŁADEK	87
DRZWI PRZECIWOPOŻAROWE EI 30 PLUS BEZPRZYLGOWE	38	WYMIARY PRZESZKLENIA	87
DRZWI PRZECIWOPOŻAROWE EI 60 PLUS	40	WYMIARY TECHNICZNE	88
DRZWI PRZECIWOPOŻAROWE EI 60 PLUS BEZPRZYLGOWE	42	ISTOTNE INFORMACJE UŻYTKOWE	92
NAŚWIETLA PRZECIWOPOŻAROWE	44	OBREŻA ABS	93
ELEMENTY WYSTROJU	45	LAMINATY HPL	94
PANELE ŚCIENNE	45	DRZWI DO SZACHTÓW	96
ZABUDOWY DRZWI - nowość	46	KLASYFIKACJA POWIERZCHNI LAMINATÓW	97
DRZWI AKUSTYCZNE SR 37 DB	48	KOLORYSTYKA	98

Oferta **drzwi wewnętrznych** oraz **drzwi zewnętrznych i okien** dostępna w osobnych publikacjach.

PARAMETRY STANDARDOWE DRZWI POL-SKONE

KLASA MECHANICZNA			ANTYWŁAMANIOWOŚĆ				OGNIODPORNOŚĆ		DYMOSZCZELNOŚĆ	DŹWIĘKOIZOLACYJNOŚĆ				SPECJALISTYCZNE	
klasa 2	klasa 3	klasa 4	klasa RC2	klasa RC3	klasa RC4	klasa C	EI30	EI60	Sa, Sm	27 dB	32 dB	37 dB	42 dB	klimat klasa 3	RTG

WEWNĄTRZLOKALOWE

PLYTOWE	●	●	○	○	○	○	○	○	○	○	○	○	○	○	○	○
RAMIAKOWO-PLYCINOWE	●	○	○	○	○	○	○	○	○	○	○	○	○	○	○	○
DECO INVEST	○	●	○	○	○	○	○	○	○	○	○	○	○	○	○	○
JEDNOSKRZYDŁOWE	○	○	○	○	○	○	○	○	○	○	○	○	○	○	○	○
DECO INVEST	○	○	○	○	○	○	○	○	○	○	○	○	○	○	○	○
DWUSKRZYDŁOWE	○	○	○	○	○	○	○	○	○	○	○	○	○	○	○	○

WEWNĘTRZNE WEJŚCIOWE

HARMONY INVEST	○	○	○	○	○	○	○	○	○	○	○	○	○	○	○	○
HARMONY INVEST PRO	○	●	●	○	○	○	○	○	○	○	○	○	○	○	○	○
B-30	○	○	○	○	○	○	○	○	○	○	○	○	○	○	○	○
C-30	○	○	○	○	○	○	○	○	○	○	○	○	○	○	○	○
CERBER PLUS RC2	○	○	○	○	○	○	○	○	○	○	○	○	○	○	○	○
RC3, RC3 INVEST	○	○	○	○	○	○	○	○	○	○	○	○	○	○	○	○
RC4	○	○	○	○	○	○	○	○	○	○	○	○	○	○	○	○
RC4 EI30	○	○	○	○	○	○	○	○	○	○	○	○	○	○	○	○
CERBER PLUS	○	○	○	○	○	○	○	○	○	○	○	○	○	○	○	○
RC3 INVEST 37DB	○	○	○	○	○	○	○	○	○	○	○	○	○	○	○	○

TECHNICZNE

G46	○	○	○	○	○	○	○	○	○	○	○	○	○	○	○	○
FR EI30	○	○	○	○	○	○	○	○	○	○	○	○	○	○	○	○
FR EI30 SR	○	○	○	○	○	○	○	○	○	○	○	○	○	○	○	○
FR EI30 SR 42 dB	○	○	○	○	○	○	○	○	○	○	○	○	○	○	○	○
FR EI30 SR 42 dB DM	○	○	○	○	○	○	○	○	○	○	○	○	○	○	○	○
EI30 PLUS	○	○	○	○	○	○	○	○	○	○	○	○	○	○	○	○
EI60 PLUS	○	○	○	○	○	○	○	○	○	○	○	○	○	○	○	○
SR 37 dB	○	○	○	○	○	○	○	○	○	○	○	○	○	○	○	○
TYP A	○	○	○	○	○	○	○	○	○	○	○	○	○	○	○	○
TYP B	○	○	○	○	○	○	○	○	○	○	○	○	○	○	○	○
TYP A DUO	○	○	○	○	○	○	○	○	○	○	○	○	○	○	○	○
TYP B DUO	○	○	○	○	○	○	○	○	○	○	○	○	○	○	○	○
HIGRO	○	○	○	○	○	○	○	○	○	○	○	○	○	○	○	○
GAMMA	○	○	○	○	○	○	○	○	○	○	○	○	○	○	○	○

● dostępne ○ niedostępne ◐ opcjonalnie

ZESTAWIENIE PARAMETRÓW AKUSTYCZNYCH DRZWI POL-SKONE

Nazwa drzwi	Wynik z badania Rw	Klasa Rw	RA1 [dB]	RA2 [dB]	Klasa D1	Klasa D2
HARMONY INVEST	38 (-1;-2)	37	37	36	35	30
FR EI30 SR42, FR EI30 SR42 DM	43 (-1;-4)	42	42	39	40	35
RC3 ościeżnica drewniana, uszczelka opadająca	33 (-1;-1)	32	32	32	30	30
RC4, RC4 EI30	37 (0; -1)	37	37	36	35	30
B-30, C-30, SR37	38 (0; -1)	37	38	37	35	35
RC3 ościeżnica drewniana, próg stalowy	35 (-1; -1)	32	34	34	30	30
RC3, RC3 INVEST	33 (-1; -1)	32	32	32	30	30
Cerber Plus, Cerber Plus RC2 płyta wiórowa otworowa, ościeżnica drewniana, uszczelka opadająca	30 (0;0)	27	30	30	25	25
Cerber Plus, Cerber Plus RC2 płyta wiórowa pełna, ościeżnica drewniana, uszczelka opadająca	31 (0;-1)	27	31	30	25	25
Cerber Plus, Cerber Plus RC2 płyta wiórowa pełna, ościeżnica metalowa, uszczelka opadająca	31 (-1; -1)	27	30	30	25	25
Cerber Plus, Cerber Plus RC2 płyta wiórowa wypełnienie POL-SKONE, ościeżnica drewniana, uszczelka opadająca	37 (-2; -3)	37	35	34	30	30
Cerber Plus, Cerber Plus RC2 płyta wiórowa wypełnienie POL-SKONE, ościeżnica drewniana, próg	40 (-1; -4)	37	39	36	35	30
Cerber Plus, Cerber Plus RC2 płyta wiórowa wypełnienie POL-SKONE, ościeżnica metalowa, uszczelka opadająca	37 (-1; -3)	37	36	34	30	30
RC3 INVEST 37dB	37 (-1; -2)	37	36	35	30	30

ZESTAWIENIE AKUSTYCZNE DRZWI POL-SKONE WG NORMY PN-B-02151-3:2015

Rodzaj budynku	Przykładowe zastosowanie	Wymagania	Przykładowe nazwy drzwi
budynki wielorodzinne	drzwi do mieszkań	$R_{aTR} \geq 30$ dB	B-30, C-30, RC3, SR37, Cerber Plus SR37, Cerber Plus RC2 SR37, RC4, RC4 EI30, RC3 INVEST, RC3 INVEST 37 dB
hotele wyższej kategorii	drzwi między pokojem hotelowym a obszarem komunikacji ogólnej (korytarze, hole, klatki schodowe)	$R_{aTR} \geq 35$ dB	EI30 systemu Pol-Skone SR42, Typ B DUO, Harmony Invest
hotele niższej kategorii	hotele turystyczne, pensjonaty, domy wypoczynkowe	$R_{aTR} \geq 30$ dB	EI30 system Pol-Skone, EI30 system Pol-Skone SR42, EI30 Plus, EI60 Plus, Typ B, Typ B DUO, Harmony Invest
budynki zamieszkania zbiorowego	domy studenckie, internaty i bursy szkolne, hotele robotnicze, domy dziecka, domy opieki społecznej	$R_{aTR} \geq 30$ dB	B-30, C-30, RC3, SR37, Cerber Plus SR37, Cerber Plus RC2 SR37, RC4, RC4 EI30, RC3 INVEST, Harmony Invest
szpitale	gabinety lekarskie	$R_{aTR} \geq 35$ dB	EI30 systemu Pol-Skone SR42, Typ B DUO, Harmony Invest
	pokoje lekarzy i pielęgniarek	$R_{aTR} \geq 30$ dB	EI30 system Pol-Skone, EI30 system Pol-Skone SR42, EI30 Plus, EI60 Plus, Typ B, Typ B DUO, Harmony Invest

ZESTAWIENIE DRZWI ANTYWŁAMANIOWYCH POL-SKONE

Rodzaj budynku	Odporność na włamanie	Nazwa drzwi
budynki wielorodzinne - drzwi do mieszkań	klasa RC4 (wg PN-EN 1627:2012)	RC4, RC4 EI30
	klasa RC2 (wg PN-EN 1627:2012)	Cerber Plus RC2
	klasa RC3 (wg PN-EN 1627:2012)	B-30, C-30, RC3, RC3 INVEST, RC3 INVEST 37 dB
	Klasa C (wg PN-B-92270:1990)	C-30, RC4, RC4 EI30

OZNACZENIA SYMBOLI

KONSTRUKCJA

Skrzydła POL-SKONE są produkowane w oparciu o różne konstrukcje oraz wypełnienia, dzięki czemu mogą sprostać wymaganiom wszystkich Klientów i dopasować się do ich potrzeb.



KONSTRUKCJA SKRZYDŁA
ramiak drewniany,
wypełnienie stanowi
warstwa o strukturze
„plastra miodu”



KONSTRUKCJA SKRZYDŁA
ramiak drewniany,
wypełnienie stanowi płyta
wiórowa otworowana



KONSTRUKCJA SKRZYDŁA
ramiak drewniany,
wypełnienie stanowi płyta
wiórowa pełna



KONSTRUKCJA SKRZYDŁA
specjalna konstrukcja
POL-SKONE

WYMIARY

Informacje dotyczące zakresów wymiarów oraz ościeżnic dla poszczególnych modeli drzwi znajdują się na stronach z ich opisami.

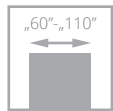

„60”-„110”
DRZWI
JEDNOSKRZYDŁOWE
(zakres wymiarowy)

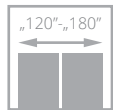

„120”-„180”
DRZWI
DWUSKRZYDŁOWE
(zakres wymiarowy)



SYSTEMY

Ze względu na sposób łączenia ościeżnicy ze skrzydłem wyróżnia się systemy przylgowy i bezprzylgowy. W pierwszym z nich skrzydło posiada felc (wcięcie, wręb), które zachodzi na ościeżnicę, w drugim krawędź skrzydła tworzy z ościeżnicą jednolitą płaszczyznę.



SYSTEM PRZYLGOWY
skrzydło posiada felc
(wcięcie, wręb), które
zachodzi na ościeżnicę

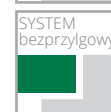

SYSTEM BEZPRZYLGOWY
prosta krawędź skrzydła
tworzy jednolitą
płaszczyznę z ościeżnicą

PARAMETRY

W ofercie POL-SKONE znajdują Państwo drzwi o specjalistycznych właściwościach technicznych.



drzwi dźwiękoizolacyjne



drzwi ogniodopusne



drzwi antywłamaniowe



klasa mechaniczna



drzwi dymoszczelne



odporność na warunki
klimatyczne



RTG

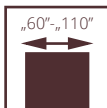

III lub IV klasa



drzwi HARMONY INVEST z ościeżnicą aluminiową HARMONY INVEST

WEJŚCIOWE HARMONY INVEST

NOWOŚĆ

- **solidna konstrukcja – ramiak drewniany** wzmocniony specjalnym profilem stalowym
- **bogata kolorystyka** z kolekcji ECO TOP, LAMINOWANE, CPL, LAMISTONE CPL, SILKSTONE, UNI MAT PLUS, oklein naturalnych lub malowanych
- skrzydło wyposażone w **uszczelkę opadającą**
- **izolacyjność akustyczna** $R_w=37$ dB
- **ościeżnica aluminiowa**, wzmocniona
- nominalna **grubość skrzydła 50 mm**

Drzwi wewnętrzne wejściowe z przeznaczeniem do pomieszczeń w budynkach użyteczności publicznej w tym biura, hotele itp.

szerokość drzwi „60” - „90” - 4 klasa wytrzymałości mechanicznej wg PN-EN 1192:2001
szerokość drzwi „90 plus” - „110” - 3 klasa wytrzymałości mechanicznej wg PN-EN 1192:2001
Izolacyjność akustyczna: $R_w=37$ dB, D_1-35 , D_2-30
Krajowa Ocena Techniczna ITB-KOT-2022/2187 wydanie 1



drzwi HARMONY INVEST z ościeżnicą aluminiową

HARMONY INVEST



OŚCIEŻNICA HARMONY INVEST DO DRZWI JEDNOSKRZYDŁOWYCH

(wymiaru podane dla skrzydła)	surowa do samodzielnego pomalowania	aluminium anodowe	MALOWANE biały	MALOWANE beż, szary	BLACK RAL 9005
625-960 x 2040/2050 (2 zawiasy)	1755/2158,65	1975/2429,25	1876/2307,48	1976/2430,48	2096/2578,08
1025-1125 x 2040/2050 (3 zawiasy)	1931/2375,13	2151/2645,73	2052/2523,96	2152/2646,96	2272/2794,56
625-960x 2140/2150 (3 zawiasy)	1931/2375,13	2151/2645,73	2052/2523,96	2152/2646,96	2272/2794,56
1025x1125 x 2140/2150 (3 zawiasy)	2106/2590,38	2326/2860,98	2227/2739,21	2327/2862,21	2447/3009,81
625-960 x 2240/2250 (3 zawiasy)	2106/2590,38	2326/2860,98	2227/2739,21	2327/2862,21	2447/3009,81
1025x1125x2240/2250 (3 zawiasy)	2282/2806,86	2502/3077,46	2403/2955,69	2503/3078,69	2623/3226,29
625-960 x 2340 /2350 (3 zawiasy)	2282/2806,86	2502/3077,46	2403/2955,69	2503/3078,69	2623/3226,29
1025-1125 x2340/2350 (3 zawiasy)	2457/3022,11	2677/3292,71	2578/3170,94	2678/3293,94	2798/3441,54
625-960 x 2440/2450 (3 zawiasy)	2457/3022,11	2677/3292,71	2578/3170,94	2678/3293,94	2798/3441,54
1025-1125x 2440/2450 (3 zawiasy)	2457/3022,11	2677/3292,71	2754/3387,42	2854/3510,42	2974/3658,02

doплата do kolorów strukturalnych **+10%**

CENA SKRZYDŁA

W00

skrzydło surowe w podkładzie do samodzielnego pomalowania	1293/1590,39
ECO TOP	1309/1610,07
LAMISTONE CPL	1364/1677,72
UNI MAT PLUS	1342/1650,66
SILKSTONE	1364/1677,72
SILKSTONE CPL	1714/2108,22
LAMINOWANE CPL 0,2 MM	1474/1813,02
MALOWANE - biały	1529/1880,67
MALOWANE - szary, beż	1629/2003,67
MALOWANE - czarny	1749/2151,27
FORNIROWANE GRUPA A	1759/2163,57
FORNIROWANE GRUPA B	1784/2194,32
FORNIROWANE GRUPA C	1898/2334,54

doплата do koloru podstawowego biały (RAL 9003)
wg grup kolorystycznych RAL, NCS (str. 101)

doплата CPL 0,5 mm, CPL 0,7 mm do drzwi w powłoce CPL

Grupa I	Grupa II	Grupa III	Grupa IV	Grupa V	CPL 0,5 mm („60” - „90”)	CPL 0,7 mm („60” - „90”)	CPL 0,5 mm („90+” - „110”)	CPL 0,7 mm („90+” - „110”)
399/490,77	499/613,77	599/736,77	699/859,77	799/982,77	160/196,80	170/209,1	180/221,40	190/233,70

drzwi HARMONY INVEST ODW (otwierane do wewnątrz)

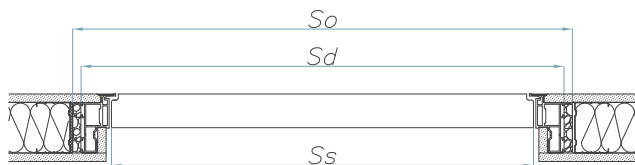

drzwi HARMONY INVEST ODZ (otwierane na zewnątrz)

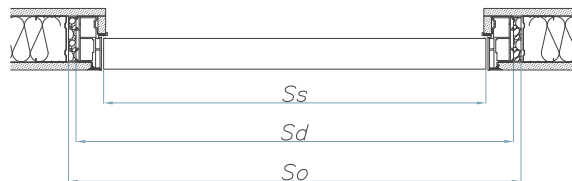

DRZWI OTWIERANE DO WEWNĄTRZ ODW

	SZEROKOŚĆ [MM]			WYSOKOŚĆ [MM]		
	Ss	Sd	So	Hs	Hd	Ho
„60”	625	715	735	1950	2002	2015
„70”	725	815	835	2050 - standard	2102	2115
„80”	825	915	935	2150	2202	2215
„90”	925	1015	1035	2250	2302	2315
„90 plus”	960	1050	1070	2350	2402	2415
„100”	1025	1115	1135	2450	2502	2515
„110”	1125	1215	1235			

DRZWI OTWIERANE NA ZEWNĄTRZ ODZ

	SZEROKOŚĆ [MM]			WYSOKOŚĆ [MM]		
	Ss	Sd	So	Hs	Hd	Ho
„60”	625	715	735	1940	1992	2005
„70”	725	815	835	2040 - standard	2092	2105
„80”	825	915	935	2140	2192	2205
„90”	925	1015	1035	2240	2292	2305
„90 plus”	960	1050	1070	2340	2392	2405
„100”	1025	1115	1135	2440	2492	2505
„110”	1125	1215	1235			

Ss - szerokość skrzydła
Sd - szerokość drzwi po zewnętrznej stronie ościeżnicy
So - szerokość otworu montażowego

Hs - wysokość skrzydła
Hd - wysokość drzwi po zewnętrznej stronie ościeżnicy
Ho - wysokość otworu montażowego

* szerokość inwestycyjna - wersja 90 plus pozwala uzyskać światło przejścia min. 900 mm przy otwarciu skrzydła o kąt 90°.

WYKOŃCZENIE SKRZYDŁA

Powierzchnia gładka malowana, skrzydło w podkładzie do samodzielnego pomalowania, fornirowane, pokryte laminatem CPL o grubości od 0,2 do 0,7 mm lub folią drewnopodobną.

OŚCIEŻNICE

Ościeżnica stała aluminiowa, wzmocniona.

AKCESORIA I WYPOSAŻENIE

Wyposażenie standardowe:

- zamek magnetyczny wpuszczany, na klucz (rozstaw 90 mm), na wkładkę (rozstaw 85 mm) lub do blokady łazienkowej (rozstaw 96 mm)
- ościeżnica kolor aluminium anodowane lub do samodzielnego pomalowania - zawiasy TECTUS TE 340 kolor chrom satyna, blacha zaczepowa kolor srebrny
- ościeżnica malowana RAL 9003 - zawiasy TECTUS TE 340 kolor chrom satyna, blacha zaczepowa kolor chrom satyna
- ościeżnica malowana RAL 9005 - zawiasy TECTUS TE 340 kolor czarny, blacha zaczepowa kolor czarny
- zawiasy kryte SIMONSWERK typ TECTUS TE 340 regulowane 3D („60” - „90” - 2 szt., „100” - „110” - 3 szt.) drzwi wyższe niż standard - 3 szt.
- uszczelka opadająca
- skrót rekuperacyjny*

Wyposażenie dodatkowe:

- szerokość „100” **+10%**

- szerokość „110” **+20%**
- kolorystyka SILKSTONE CPL - **350/430,50**
- samozamykacz kryty GEZE Boxer 2-4
- zamek wpuszczany zapadkowo-zasuwkowy
- elektrozaczep BIRA HARTTE XS WAŠKI z wysłizgiem (rewersyjny) XS12R-C 12V DC (w tym blacha zaczepowa SPEC 525 i frezowanie pod elektrozaczep) - **255/313,65**
- elektrozaczep BIRA HARTTE XS WAŠKI z wysłizgiem (awersyjny) XS12U-C 12V AC/DC (w tym blacha zaczepowa SPEC 525 i frezowanie pod elektrozaczep) - **220/270,60**
- elektrozaczep BIRA HARTTE XS WAŠKI z wysłizgiem (awersyjny z wyłącznikiem) XS12UW-C 12V AC/DC (w tym blacha zaczepowa SPEC 525 i frezowanie pod elektrozaczep - **225/276,75**
- drzwi wyższe - 2150/2140 **+10%**
- drzwi wyższe - 2250/2240 **+20%**
- drzwi wyższe - 2350/2340 **+30%**
- drzwi wyższe - 2450/2440 **+40%**

*drzwi ze skrótem rekuperacyjnym lub podcięciem wentylacyjnym nie posiadają uszczelki opadającej oraz deklarowanego parametru akustyczności i przepuszczalności powietrza.

SPOSÓB MONTAŻU

Ościeżnica mocowana za pomocą kołków rozporowych lub wkrętów i piany montażowej do ściany murowanej i szkieletowej.

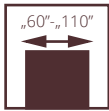

HARMONY INVEST PRO POD ZABUDOWĘ PANELOWĄ



drzwi HARMONY INVEST PRO z ościeżnicą aluminiową HARMONY INVEST i zabudową panelową

- szerokość drzwi otwierane na zewnątrz ODZP „60” - „90”
4 klasa wytrzymałości mechanicznej wg PN-EN 1192:2001
- szerokość drzwi otwierane na zewnątrz ODZP „90 plus” - „110”
3 klasa wytrzymałości mechanicznej wg PN-EN 1192:2001
- szerokość drzwi otwierane do wewnątrz ODWP „60” - „110”
3 klasa wytrzymałości mechanicznej wg PN-EN 1192:2001
- Izolacyjność akustyczna: $R_w = 37$ dB, D1-35, D2-30
- Krajowa Ocena Techniczna ITB-KOT-2022/2187 wydanie 1

*drzwi ze skrótem rekuperacyjnym lub podcięciem wentylacyjnym nie posiadają uszczelki opadającej oraz deklarowanego parametru akustyczności i przepuszczalności powietrza.

Drzwi wewnętrzne wejściowe z przeznaczeniem do pomieszczeń w budynkach użyteczności publicznej w tym biura, hotele itp.

- **solidna konstrukcja - ramiak drewniany** wzmocniony specjalnym profilem stalowym
- **ościeżnica aluminiowa**, wzmocniona pozwalająca tworzyć jedną powierzchnię panela ściennego ze skrzydłem
- **bogata kolorystyka** z kolekcji ECO TOP, LAMINOWANE CPL, LAMISTONE CPL, SILKSTONE, UNI MAT PLUS, oklein naturalnych lub malowanych
- skrzydło wyposażone w **uszczelkę opadającą**
- **izolacyjność akustyczna** $R_w = 37$ dB
- nominalna **grubość skrzydła 50 mm**

WYPOSAŻENIE STANDARDOWE

zamek magnetyczny wpuszczany, na klucz (rozstaw 90 mm), na wkładkę (rozstaw 85 mm) lub do blokady łazienkowej (rozstaw 96 mm)

Otwierane na zewnątrz: zawiasy kryte SIMONSWERK typ TECTUS TE 541 3D FVZ regulowane 3D („60” - „90” - 2 szt., „100” - „110” - 3 szt.)

Otwierane do wewnątrz: zawiasy kryte SIMONSWERK typ TECTUS TE 240 3D regulowane 3D („60” - „110” - 3 szt.)

drzwi wyższe niż standard - 3 szt.

uszczelka opadająca

nominalna grubość panela - 13 mm

WYPOSAŻENIE DODATKOWE (za dopłatą)

szerokość „100”	+10%
szerokość „110”	+20%
kolorystyka SILKSTONE CPL	350/430,50
podcięcie wentylacyjne*	
dopasowane usłojenia paneli ściennych do drzwi wg wzoru (tolerancja dopasowania do 10 mm)	+20%
laminat CPL 0,5 mm („60” - „90”)	160/196,80
laminat CPL 0,7 mm („60” - „90”)	170/209,10
laminat CPL 0,5 mm („90+” - „110”)	180/221,40
laminat CPL 0,7 mm („90+” - „110”)	190/233,70
zamek wpuszczany zapadkowo-zasuwkowy	
drzwi wyższe - 2150/2140	+10%
drzwi wyższe - 2250/2240	+20%
drzwi wyższe - 2350/2340	+30%
drzwi wyższe - 2450/2440	+40%

Drzwi HARMONY INVEST PRO otwierane na zewnątrz pod zabudowę panelową

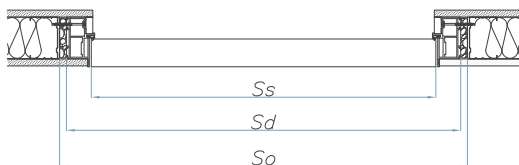

DRZWI OTWIERANE NA ZEWNĄTRZ ODZ						
SZEROKOŚĆ [MM]	SZEROKOŚĆ [MM]			WYSOKOŚĆ [MM]		
	Ss	Sd	So	Hs	Hd	Ho
„60”	625	715	735	1940	1992	2005
„70”	725	815	835	2040 - standard	2092	2105
„80”	825	915	935	2140	2192	2205
„90”	925	1015	1035	2240	2292	2305
„90 plus”*	960	1050	1070	2340	2392	2405
„100”	1025	1115	1135	2440	2492	2505
„110”	1125	1215	1235			

Ss - szerokość skrzydła

Sd - szerokość drzwi po zewnętrznej stronie ościeżnicy

So - szerokość otworu montażowego

* szerokość inwestycyjna - wersja 90 plus pozwala uzyskać światło przejścia min. 900 mm przy otwarciu skrzydła o kąt 90°.

Drzwi HARMONY INVEST PRO otwierane do wewnątrz pod zabudowę panelową

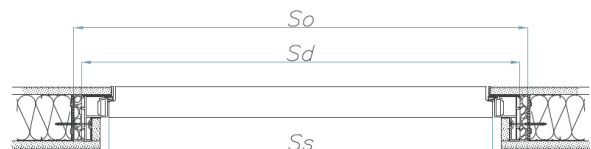

DRZWI OTWIERANE DO WEWNĄTRZ ODW						
SZEROKOŚĆ [MM]	SZEROKOŚĆ [MM]			WYSOKOŚĆ [MM]		
	Ss	Sd	So	Hs	Hd	Ho
„60”	625	715	735	1950	2002	2015
„70”	725	815	835	2050 - standard	2102	2115
„80”	825	915	935	2150	2202	2215
„90”	925	1015	1035	2250	2302	2315
„90 plus”*	960	1050	1070	2350	2402	2415
„100”	1025	1115	1135	2450	2502	2515
„110”	1125	1215	1235			

Hs - wysokość skrzydła

Hd - wysokość drzwi po zewnętrznej stronie ościeżnicy

Ho - wysokość otworu montażowego

KOLORYSTYKA	SKRZYDŁO DO OŚCIEŻNICY HARMONY	PANELE DO ZABUDOWY CENA ZA M ²
surowe do samodzielnego pomalowania	1293/1590,39	-
ECO TOP	1309/1610,07	295/362,85
LAMISTONE CPL	1364/1677,72	320/393,60
UNI MAT PLUS	1342/1650,66	320/393,60
SILKSTONE	1364/1677,72	320/393,60
SILKSTONE CPL 0,5 mm	1714/2108,22	435/535,05
LAMINOWANE CPL 0,2 mm	1474/1813,02	330/405,90
MALOWANE - biały	1529/1880,67	545/670,35
MALOWANE - szary, beż	1629/2003,67	645/793,35
MALOWANE - czarny	1749/2151,27	654/804,42
FORNIROWANE GRUPA A	1759/2163,57	501/616,23
FORNIROWANE GRUPA B	1784/2194,32	552/678,96
FORNIROWANE GRUPA C	1898/2334,54	611/751,53
SILKWOOD	1898/2334,54	611/751,53

panele - cena za 1 m² (dokładny wymiar paneli dostępny po konsultacji z Działem Handlowym)

Maksymalne wymiary paneli: szerokość 1100 x wysokość 2500 mm

- dopłata do wymiarów 2301 – 2500 mm – 10% do ceny za m²

- dopłata do wymiarów 80 – 299 mm – 10 % do ceny za m²

UWAGA! Dla paneli o wysokości 2200 do 2500 mm widoczne łączenie forniru na mikrowczyepy

dopłata do koloru podstawowego biały (RAL 9003)
wg grup kolorystycznych RAL, NCS (str. 101)

Grupa I	Grupa II	Grupa III	Grupa IV	Grupa V
399/490,77	499/613,77	599/736,77	699/859,77	799/982,77

dopłata CPL 0,5 mm, CPL 0,7 mm do drzwi w powłoce CPL

CPL 0,5 mm („60° - „90°)	CPL 0,7 mm („60° - „90°)	CPL 0,5 mm („90+° - „110°)	CPL 0,7 mm („90+° - „110°)
160/196,80	170/209,1	180/221,40	190/233,70

OŚCIEŻNICA ALUMINIOWA HARMONY INVEST PRO POD PANEL

DRZWI OTWIERANE DO WEWNĄTRZ

DRZWI OTWIERANE NA ZEWNĄTRZ

wymiary skrzydła	do samodzielnego pomalowania (aluminium surowe)	MALOWANE biały	MALOWANE beż, szary	BLACK RAL 9005	do samodzielnego pomalowania (aluminium surowe)	MALOWANA BIAŁY	MALOWANE beż, szary	BLACK RAL 9005
625-960 x 2040/2050	1675/2060,25	1785/2195,55	1885/2318,55	1985/2441,55	1905/2343,15	2015/2478,45	2115/2601,45	2215/2724,45
1025-1125 x 2040/2050	1835/2257,05	1945/2392,35	2045/2515,35	2145/2638,35	2065/2539,95	2175/2675,25	2275/2798,25	2375/2921,25
625-960x 2140/2150	1835/2257,05	1945/2392,35	2045/2515,35	2145/2638,35	2065/2539,95	2175/2675,25	2275/2798,25	2375/2921,25
1025x1125 x 2140/2150	1994/2452,62	2104/2587,92	2204/2710,92	2304/2833,92	2224/2735,52	2334/2870,82	2434/2993,82	2534/3116,82
625-960 x 2240/2250	1994/2452,62	2104/2587,92	2204/2710,92	2304/2833,92	2224/2735,52	2334/2870,82	2434/2993,82	2534/3116,82
1025x1125x2240/2250	2154/2649,42	2264/2784,72	2364/2907,72	2464/3030,72	2384/2932,32	2494/3067,62	2594/3190,62	2694/3313,62
625-960 x 2340 /2350	2154/2649,42	2264/2784,72	2364/2907,72	2464/3030,72	2384/2932,32	2494/3067,62	2594/3190,62	2694/3313,62
1025-1125 x2340/2350	2313/2844,99	2423/2980,29	2523/3103,29	2623/3226,29	2543/3127,89	2653/3263,19	2753/3386,19	2853/3509,19
625-960 x 2440/2450	2313/2844,99	2423/2980,29	2523/3103,29	2623/3226,29	2543/3127,89	2653/3263,19	2753/3386,19	2853/3509,19
1025-1125x 2440/2450	2473/3041,79	2583/3177,09	2683/3300,09	2783/3423,09	2703/3324,69	2813/3459,99	2913/3582,99	3013/3705,99

dopłata do kolorów strukturalnych +10%



drzwi B-30, wzór W0, ościeżnica regulowana jednostronnie

ANTYWŁAMANIOWE POL-SKONE

B-30/C-30

UWAGA! W celu spełnienia warunków odporności ogniowej do drzwi należy stosować samozamykacz spełniający wymagania normy PN-EN 1154:1999/A1:2004/AC:2010, klamki drzwiowe spełniające wymagania normy PN-EN 1906:2012 (min. klasa B w zakresie związanym z odpornością ogniową oraz min. klasę 3 odporności na włamanie), wkładki bębnekowe spełniające wymagania normy PN-EN 1303:2015 (min. klasę 4 odporności związanej z kluczem, min. klasę 1 odporności na atak oraz klasę B w zakresie związanym z odpornością ogniową).

Drzwi wewnętrzne wejściowe z korytarzy lub klatek schodowych do np. mieszkań w budynkach wielorodzinnych, czy pomieszczeń w budynkach użyteczności publicznej.

Skrzydło zbudowane z ramiaka drewnianego obłożonego dwiema płytami HDF. Wypełnienie stanowi specjalna konstrukcja POL-SKONE. Grubość skrzydła wynosi 56 mm.

Odporność na włamanie

POL-SKONE B-30 – klasa **RC3** wg PN-EN 1627:2012

POL-SKONE C-30 – klasa **RC3** wg PN-EN 1627:2012

– klasa C wg PN-B-92270:1990

Dymoszczelność – klasa **Sa, S₂₀₀**

Odporność ogniowa – klasa **EI₃₀**

Izolacyjność akustyczna – **D1-35, D2-35, Rw=37 dB**

4 klasa wytrzymałości mechanicznej wg PN-EN 1192:2001

Krajowa Ocena Techniczna ITB –KOT-2018/0713 wydanie 1

Krajowy Certyfikat Stałości Właściwości Użytkowych

Nr 020-UWB-2728/W



drzwi B-30, wzór W0, ościeżnica stała drewniana



Zobacz
więcej
inspiracji



B-30



C-30



WZÓR	W00
ECO TOP	2385/2933,55
HIGH TOP	2529/3110,67
LAMISTONE CPL	2529/3110,67
UNI MAT PLUS	2485/3056,55
SILKSTONE	2529/3110,67
LAMINOWANE CPL 0,2 MM	2673/3287,79
MALOWANE (RAL 9003)*	3019/3713,37
MALOWANE - beż, szary	3119/3836,37
FORNIROWANE GRUPA A	3294/4051,62
FORNIROWANE GRUPA B	3461/4257,03
FORNIROWANE GRUPA C	3625/4458,75
SILKWOOD	3625/4458,75

WZÓR	W00
ECO TOP	3219/3959,37
HIGH TOP	3288/4044,24
LAMISTONE CPL	3288/4044,24
UNI MAT PLUS	3318/4081,14
SILKSTONE	3288/4044,24
LAMINOWANE CPL 0,2 MM	3430/4218,90
MALOWANE (RAL 9003)*	3723/4579,29
MALOWANE - beż, szary	3823/4702,29
FORNIROWANE GRUPA A	4061/4995,03
FORNIROWANE GRUPA B	4661/5733,03
FORNIROWANE GRUPA C	4856/5972,88
SILKWOOD	4856/5972,88

*standardowy kolor skrzydeł i ościeżnic drewnianych - biały RAL 9003.

dopłata do koloru podstawowego biały (RAL 9003)
wg grup kolorystycznych RAL, NCS (str. 101)

dopłata CPL 0,5 mm, CPL 0,7 mm do drzwi w powłoce CPL

Grupa I	Grupa II	Grupa III	Grupa IV	Grupa V	CPL 0,5 mm („60” - „90”)	CPL 0,7 mm („60” - „90”)	CPL 0,5 mm („90+” - „110”)	CPL 0,7 mm („90+” - „110”)
399/490,77	499/613,77	599/736,77	699/859,77	799/982,77	160/196,80	170/209,1	180/221,40	190/233,70



próg dębowy



zamek listwowy



rozeta górna

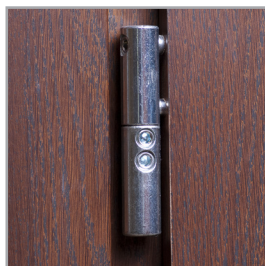

zawias

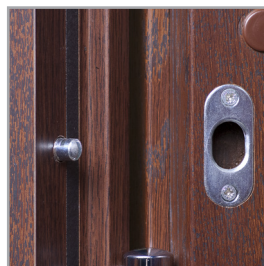

bolce antywważeniowe



zamek listwowy

WYMIARY DRZWI Ościeżnica drewniana stała lub regulowana:
1012x2075 mm, 980x2075 mm, 880x2075 mm,
1012x2000 mm, 980x2000 mm, 880x2000 mm,
1012x1950 mm, 980x1950 mm, 880x1950 mm
max. szerokość 1112 mm, max. wysokość 2175 mm (drzwi C-30
powyżej szerokości 1012 mm lub wysokości 2075 mm nie posiadają
parametru dymoszczelności)

SZEROKOŚĆ INWESTYCYJNA!
Szerokość 90 Plus - 1032x2075 mm.
**Szerokość drzwi 1032 mm pozwala uzyskać światło przejścia
min. 900 mm w przypadku otwarcia skrzydła o kąt 90°.**

WYKOŃCZENIE SKRZYDŁA Powierzchnia gładka malowana, fornirowana, pokryta laminatem CPL o grubości od 0,2 do 0,7 mm, laminatem HPL o grubości od 0,7 do 1,0 mm lub folią drewnopodobną.
Dostępne wystroje płaskie, wykonane z ozdobnych listew profilowanych, dekory aluminiowe (po konsultacji z Działem Sprzedaży).

OŚCIEŻNICE Ościeżnica malowana, fornirowana, oklejona laminatem CPL 0,15 mm lub folią dopasowaną do kolorystyki skrzydła.
Drewniana stała sosnowa - opcjonalnie z listwami maskującymi, ćwierćwałkiem.

Drewniana regulowana z panelami poszerzającymi, opaskami kątowymi oraz listwą maskującą. Opcjonalnie: opaska boczna o szerokości 210 mm i grubości 16 mm (elementy pionowe) - str. 81.

AKCESORIA I WYPOSAŻENIE
Wypożyczenie standardowe drzwi B-30:
- zawiasy czopowe regulowane w 3 płaszczyznach firmy OTLAV
- zamek listwowy firmy LOB z czteropunktowym ryglowaniem (2 rygle, 2 haki) na wkładkę bębnową z rozstawem 72 mm
- bolce antywważeniowe - 5 szt.
- próg dębowy w kolorze naturalnego dębu, czarnym, szarym, brązowym z listwą aluminiową zabezpieczającą przed nadmierną eksploatacją
Wypożyczenie standardowe drzwi C-30:
- zawiasy czopowe regulowane w 3 płaszczyznach firmy OTLAV
- zamek listwowy firmy LOB z pięciopunktowym ryglowaniem (2 rygle, 3 haki) na wkładkę bębnową z rozstawem 72 mm
- komplet wkładek klasy 6
- klamka oraz rozeta górna GARDA z zabezpieczeniem wkładki - kolor inox
- bolce antywważeniowe - 5 szt.
- próg dębowy w kolorze naturalnego dębu, czarnym, szarym, brązowym z listwą aluminiową zabezpieczającą przed nadmierną eksploatacją
Wypożyczenie dodatkowe B-30:
- dekory aluminiowe, wystroje, samozamykacz nawierzchniowy lub kryty, zwora elektromagnetyczna firmy DORMAKABA, kontaktron
- klamka GARDA w kolorze inox - 225/276,75
- rozeta GARDA w kolorze inox - 90/110,70
- komplet wkładek klasy 6 w kolorze nikiel-mat - od 170/209,10
- klamka GARDA w kolorze czarnym - 255/313,65

- kolorystyka SILKSTONE CPL 350/430,50
- rozeta górna GARDA w kolorze czarnym - 100/123,00
- komplet wkładek klasy 6 w kolorze czarnym - od 230/282,90
- szerokość 1112 mm +10%
- wysokość 2175 mm +10%
- wizjer panoramiczny - stal nierdzewna 90/110,70; mosiądz, antracyt, czarny mat 95/116,85
Wypożyczenie dodatkowe C-30:
- wystroje, samozamykacz nawierzchniowy lub kryty, zwora elektromagnetyczna firmy DORMAKABA, kontaktron,
- aluminiowe dekory, nowe wzory - str. 57
- zmiana koloru klamki GARDA na kolor czarny - 30/36,90
- zmiana koloru rozety górnej GARDA na kolor czarny - 10/12,30
- zmiana koloru wkładki klasy 6 na kolor czarny - 60/73,80
- szerokość 1112 mm +10%
- wysokość 2175 mm +10%
- zmiana koloru progu dębowego standard na kolor czarny, szary, brąz - bez dopłaty (str. 83)
- zmiana koloru obrzeża na kolor szary, grafit, czarny - 60/73,80
- wizjer panoramiczny - stal nierdzewna 90/110,70; mosiądz, antracyt, czarny mat 95/116,85

* dopłata do standardowej wysokości drzwi

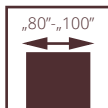

ANTYWŁAMANIOWE POL-SKONE

RC4



drzwi RC4, wzór 00, ościeżnica stała metalowa

Drzwi wewnętrzne wejściowe stanowiące zamknięcia otworów budowlanych w ścianach wewnętrznych między klatką schodową lub korytarzem a pomieszczeniami. Otwierane do wewnątrz i na zewnątrz pomieszczenia.

Specjalna konstrukcja POL-SKONE oparta na solidnym **ramiaku drewnianym** wzmocnionym sklejką. Wypełnienie stanowi pakiet płyt wiórowych wzmocnionych prętami stalowymi. Grubość skrzydła 50 mm. Ościeżnica stała metalowa wykonana z blachy DC01 o grubości 1,5 mm, próg ze stali nierdzewnej o grubości 1,5 mm.

Odporność na włamanie: **klasa RC4** wg PN-EN 1627:2012 oraz **klasa C** wg PN-B-92270:1990

Izolacyjność akustyczna: **Rw= 37 dB, D₁-35, D₂-30**

Wytrzymałość mechaniczna: **klasa 4** wg PN-EN 1192:2001

Trwałość mechaniczna: **klasa 5** wg PN-EN 12400:2004

Krajowa ocena techniczna: **ITB-KOT-2019/0804 wydanie 2**



drzwi RC4, wzór 00, ościeżnica stała metalowa



Zobacz
więcej
inspiracji



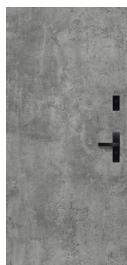

CENA SKRZYDŁA	pełne 00
ECO TOP	2697/3317,31
UNI MAT PLUS	2781/3420,63
HIGH TOP	2830/3480,90
LAMINOWANE CPL 0,2 MM	2830/3480,90
LAMISTONE CPL	2830/3480,90
SILKSTONE	2830/3480,90
MALOWANE (RAL 9003)*	2949/3627,27
FORNIROWANE GRUPA A	3392/4172,16
FORNIROWANE GRUPA B	3736/4595,28
FORNIROWANE GRUPA C	4288/5274,24
SILKWOOD	4288/5274,24

Ościeznica metalowa stała RC4 blacha DC01 grubość 1,5 mm	1051/1292,73
Próg ze stali nierdzewnej grubość 1,5 mm	170/209,10

Cena skrzydła zawiera **wkładki oraz klamkę**. Podane parametry techniczne dotyczą zestawu w postaci skrzydła, ościeznicy metalowej oraz progu ze stali nierdzewnej. **W celu spełnienia warunków krajowej oceny technicznej wymagany jest zakup całego kompletu drzwi tj. skrzydła, ościeznicy metalowej oraz progu ze stali nierdzewnej.**

OŚCIEŹNICA STAŁA METALOWA

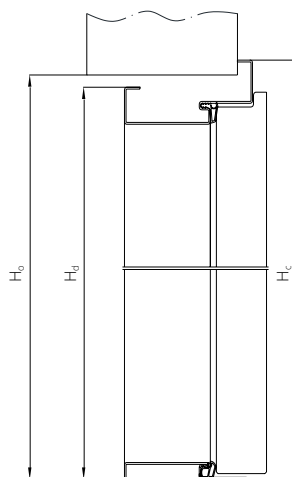
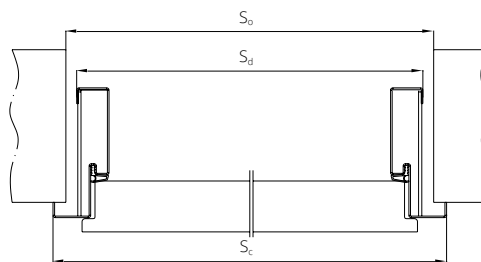

	szerokość [mm]			wysokość [mm]		
	Sc	Sd	So	Hc	Hd	Ho
„80”	904	860	880	1966	1944	1954
„90”	1004	960	980	2066	2044	2054
„90 Plus”	1024	980	1000	2166	2144	2154
„100”	1104	1060	1080			

Kolorystyka ościeznic metalowych (str. 64)

*dopłata do koloru podstawowego biały (RAL 9003) wg grup kolorystycznych RAL, NCS (str. 101)

Grupa I	Grupa II	Grupa III	Grupa IV	Grupa V
399/490,77	499/613,77	599/736,77	699/859,77	799/982,77

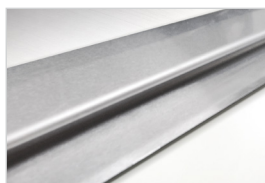

próg ze stali nierdzewnej



zamek listwowy



zamek listwowy

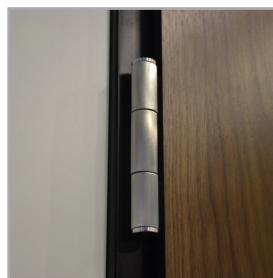

zawias

WYMIARY DRZWI Drzwi z ościeznicą metalową:
904x2066 mm, 1004x2066 mm, 1104x2066 mm
Istnieje możliwość wykonania drzwi na niestandardowe wysokości.
Maksymalny wymiar 1104x2166 mm

SZEROKOŚĆ INWESTYCYJNA
Wersja 90 Plus (pozwala uzyskać światło przejścia min. 900 mm przy otwarciu skrzydła o kąt 90°) 1024x2066 mm

WYKOŃCZENIE SKRZYDŁA Powierzchnia gładka malowana, fornirowana, pokryta laminatem CPL o grubości od 0,2 do 0,7 mm, laminatem HPL o grubości od 0,7 do 1,0 mm lub folią drewnopodobną. Dostępne wystroje wykonane z ozdobnych listew profilowanych.

OŚCIEŹNICE Stała metalowa wykonana z blachy DC01 o grubości 1,5 mm malowana proszkowo w kolorze białym (RAL 9016 i RAL 9003), szarym (RAL 7047), brązowym (RAL 8014), beżowym (RAL 1001), grafitowym (RAL 7024), czarnym (RAL 9005).

AKCESORIA I WYPOSAŻENIE **Wypożyczenie standardowe kompletu**
- zamek listwowy z pięciopunktowym ryglowaniem
- zawiasy obiektywne, kątowe regulowane 3D – 2 szt.
- bolce antywyrówniowe – 5 szt.
- komplet wkładek klasy 6 w kolorze nikiel-mat
- klamka oraz rozeta TORONTO firmy Axa - kolor srebrny
- ościeznica stała metalowa z blachy DC01 o grubości 1,5 mm
1051/1292,73
- próg stalowy ze stali nierdzewnej o grubości 1,5 mm - 170/209,10
- brak możliwości zastosowania samozamykacza krytego
Wypożyczenie dodatkowe
- kolorystyka CPL 0,5 mm 350/430,50
- dopłata do laminatu CPL 0,5 mm*:
szerokość „80”-„90” - 160/196,80; szerokość „90+”, „100” - 180/221,40
- dopłata do laminatu CPL 0,7 mm*:
szerokość „80”-„90” - 170/209,10; szerokość „90+”, „100” - 190/233,70
- dopłata za szerokość 1104 mm +10%
- dopłata za wysokość 2166 mm +10%
- zmiana koloru klamki TORONTO na kolor czarny - 70/86,10
- zmiana koloru rozety górnej TORONTO na kolor czarny - 50/61,50
- zmiana koloru wkładki klasy 6 na kolor czarny - od 55/67,65-
samozamykacz nawierzchniowy, kontaktron - str. 81-84.
- zmiana koloru obrzeża na kolor szary, grafit, czarny - 60/73,80
- wizjer panoramiczny - stal nierdzewna 90/110,70; mosiądz, antracyt, czarny mat 95/116,85

* dopłata do standardowej wysokości drzwi

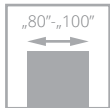

drzwi RC4 EI30, wzór 00, ościeżnica stała metalowa

RC4 EI30

UWAGA! W celu spełnienia warunków odporności ogniowej do drzwi należy stosować samozamykacz spełniający wymagania normy PN-EN 1154:1999/A1:2004/AC:2010.

Drzwi wewnętrzne wejściowe stanowiące zamknięcia otworów budowlanych w ścianach wewnętrznych między klatką schodową lub korytarzem a pomieszczeniami. Otwierane do wewnątrz i na zewnątrz pomieszczenia.

Specjalna konstrukcja POL-SKONE oparta na solidnym **ramiaku drewnianym** wzmocnionym sklejką. Wypełnienie stanowi pakiet płyt wiórowych wzmocnionych prętami stalowymi. Grubość skrzydła 50 mm. Ościeżnica stała metalowa wykonana z blachy DC01 o grubości 1,5 mm, próg ze stali nierdzewnej o grubości 1,5 mm.

Odporność na włamanie: **klasa RC4** wg PN-EN 1627:2012 oraz **klasa C** wg PN-B-92270:1990
Odporność ogniowa – **klasa EI,30**
Izolacyjność akustyczna: **Rw= 37 dB, D₁-35, D₂-30**
Wytrzymałość mechaniczna: **klasa 4** wg PN-EN 1192:2001
Trwałość mechaniczna: **klasa 5** wg PN-EN 16034: 2014
Krajowa ocena techniczna: **ITB-KOT-2019/0804 wydanie 2**
Krajowy Certyfikat Właściwości Użytkowych Nr **020-UWB-2815/W**



zamek listwowy



zamek listwowy

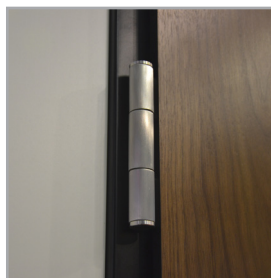

zawias



drzwi RC4 EI30, wzór 00, ościeżnica stała metalowa



Zobacz więcej inspiracji





OŚCIEŻNICA STAŁA METALOWA

	szerokość [mm]		
	Sc	Sd	So
„80”	904	860	880
„90”	1004	960	980
„90 Plus”	1024	980	1000
„100”	1104	1060	1080

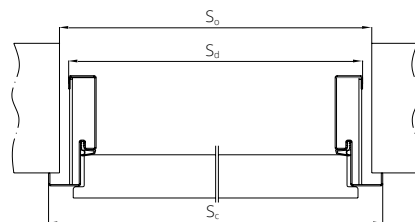

	wysokość [mm]		
	Hc	Hd	Ho
	1966	1944	1954
	2066	2044	2054
	2166	2144	2154

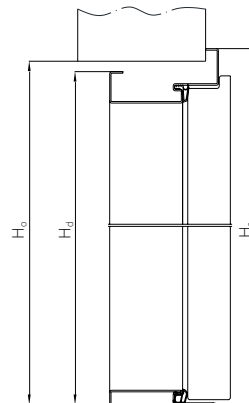

CENA SKRZYDŁA

pełne 00

ECO TOP	2877 /3538,71
UNI MAT PLUS	2961 /3642,03
HIGH TOP	2961 /3642,03
LAMINOWANE CPL 0,2 MM	3009 /3701,07
LAMISTONE CPL	3009 /3701,07
SILKSTONE	3009 /3701,07
MALOWANE (RAL 9003)*	3129 /3848,67
FORNIROWANE GRUPA A	3599 /4426,77
FORNIROWANE GRUPA B	3944 /4851,12
FORNIROWANE GRUPA C	4495 /5528,85
SILKWOOD	4495 /5528,85

Cena skrzydła zawiera **wkładki oraz klamkę**. Podane parametry techniczne dotyczą zestawu w postaci skrzydła, ościeżnicy metalowej oraz proggu ze stali nierdzewnej. **W celu spełnienia warunków krajowej oceny technicznej wymagany jest zakup całego kompletu drzwi tj. skrzydła, ościeżnicy metalowej oraz proggu ze stali nierdzewnej.**

dopłata do koloru podstawowego biały (RAL 9003)
wg grup kolorystycznych RAL, NCS (str. 101)

Grupa I	Grupa II	Grupa III	Grupa IV	Grupa V
399 /490,77	499 /613,77	599 /736,77	699 /859,77	799 /982,77

dopłata CPL 0,5 mm, CPL 0,7 mm do drzwi w powłoce CPL*

CPL 0,5 mm („60” - „90”)	CPL 0,7 mm („60” - „90”)	CPL 0,5 mm („90+” - „110”)	CPL 0,7 mm („90+” - „110”)
160 /196,80	170 /209,1	180 /221,40	190 /233,70

* dopłata do standardowej wysokości drzwi



klamka i rozeta Toronto
w kolorze czarnym

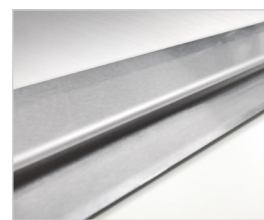

próg ze stali nierdzewnej

WYMIARY DRZWI

Drzwi z ościeżnicą metalową:

904x2066 mm, 1004x2066 mm, 1104x2066 mm
max. szerokość 1104 mm, max. wysokość 2166 mm
istnieje możliwość wykonania drzwi na niestandardowe wysokości

SZEROKOŚĆ INWESTYCYJNA

Szerokość 90 Plus - 1024x2066 mm.

Szerokość drzwi 1024 mm pozwala uzyskać światło przejścia min. 900 mm w przypadku otwarcia skrzydła o kąt 90°.

WYKOŃCZENIE SKRZYDŁA

Powierzchnia gładka malowana, fornirowana, pokryta laminatem CPL o grubości od 0,2 do 0,7 mm, laminatem HPL o grubości od 0,7 do 1,0 mm lub folią drewnopodobną.
Dostępne wystroje płaskie, wykonane z ozdobnych listew profilowanych (po konsultacji z Działem Sprzedaży).

OŚCIEŻNICE

Stala metalowa wykonana z blachy stalowej gr. 1,5 mm standardowo malowanej proszkowo w kolorze białym (RAL 9016 i RAL 9003), szarym (RAL 7047), brązowym (RAL 8014), beżowym (RAL 1001), grafitowym (RAL 7024), czarnym (RAL 9005).

Istnieje możliwość malowania ościeżnic w nietypowych kolorach z palety RAL lub NCS po konsultacji z Działem Sprzedaży.

AKCESORIA I WYPOSAŻENIE

Wypożyczenie standardowe:

- zamek listwowy z pięciopunktowym ryglowaniem
- zawiasy obrotowe, kątowe regulowane 3D – 3 szt.
- bolce antywłamaniowe – 5 szt.
- klamka oraz rozeta Toronto firmy Axa - kolor srebrny
- komplet wkładek klasy 6 w kolorze nikiel-mat
- uszczelki pęczniące
- ościeżnica stała metalowa z blachy DC01 o grubości 1,5 mm - **1051**/1292,73
- próg stalowy ze stali nierdzewnej o grubości 1,5 mm - **170**/209,10
- brak możliwości zastosowania samozamykacza krytego

Wypożyczenie dodatkowe:

- kolorystyka CPL 0,5 mm **350**/430,50
- dopłata do laminatu CPL 0,5 mm*:
- szerokość „80”-„90” - **160**/196,80; szerokość „90+”, „100” - **180**/221,40
- dopłata do laminatu CPL 0,7 mm*:
- szerokość „80”-„90” - **170**/209,10; szerokość „90+”, „100” - **190**/233,70
- wystroje, samozamykacz nawierzchniowy, kontaktron
- zwora EMC 600 ALH - **500**/615,00
- wizjer panoramiczny - stal nierdzewna **90**/110,70; mosiądz, antracyt, czarny mat **95**/116,85
- zmiana koloru klamki TORONTO na kolor czarny - **70**/86,10
- zmiana koloru rozety górnej TORONTO na kolor czarny - **50**/61,50
- zmiana koloru wkładki klasy 6 na kolor czarny - od **55**/67,65
- obrzeże skrzydła w kolorze czarnym, szarym lub grafit - **60**/73,80
- samozamykacze ramieniowe, szynowe - str. 81

UWAGA! W celu spełnienia warunków odporności ogniowej do drzwi należy stosować samozamykacz spełniający wymagania normy PN-EN 1154:1999/A1:2004/AC:2010

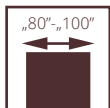

drzwi RC3, wzór W0, ościeżnica stała drewniana

ANTYWŁAMANIOWE POL-SKONE

RC3

UWAGA! W celu spełnienia przez drzwi parametrów antywłamaniowości klamki drzwiowe powinny spełniać wymagania normy PN-EN 1906:2012 (min. klasę 3 odporności na włamanie) a wkładki bębnekowe spełniające wymagania normy PN-EN 1303:2015 (min. klasę 4 odporności związanej z kluczem oraz min. klasę 1 odporności na ataki).

Drzwi wewnętrzne wejściowe z korytarzy lub klatek schodowych do np. mieszkań w budynkach wielorodzinnych, czy pomieszczeń w budynkach użyteczności publicznej.

Skrzydło zbudowane z ramiaka drewnianego, obłożonego dwiema płytami HDF. Wypełnienie stanowi specjalna konstrukcja POL-SKONE. Grubość skrzydła 50 mm.

- Odporność na włamanie klasa RC3 wg PN-EN 1627:2012
- Izolacyjność akustyczna – D1-30, D2-30, Rw=32 dB
- 4 klasa wytrzymałości mechanicznej wg PN-EN 1192:2001
- Krajowa Ocena Techniczna ITB -KOT-2018/0713 wydanie 1



drzwi RC3, wzór W0, ościeżnica drewniana stała



Zobacz
więcej
inspiracji



WZÓR drzwi RC3 z ościeżnicą drewnianą

ECO TOP	1935 /2380,05
UNI MAT PLUS	2022 /2487,06
HIGH TOP	2059 /2532,57
LAMINOWANE CPL 0,2 MM	2184 /2686,32
LAMISTONE CPL	2059 /2532,57
SILKSTONE	2059 /2532,57
MALOWANE (RAL 9003)*	2478 /3047,94
FORNIROWANE GRUPA A	2850 /3505,50
FORNIROWANE GRUPA B	3001 /3691,23
FORNIROWANE GRUPA C	3151 /3875,73
SILKWOOD	3151 /3875,73

*dopłata do koloru podstawowego biały (RAL 9003) dla drzwi z ościeżnicą drewnianą i skrzydeł wg grup kolorystycznych RAL, NCS (str. 101)

Grupa I	Grupa II	Grupa III	Grupa IV	Grupa V
399 /490,77	499 /613,77	599 /736,77	699 /859,77	799 /982,77



próg dębowy



klamka



rozeta górna



zawias

WYMIARY DRZWI Ościeżnica drewniana stała lub regulowana:
1012x2075 mm, 980x2075 mm, 880x2075 mm,
1012x2000 mm, 980x2000 mm, 880x2000 mm,
1012x1950 mm, 980x1950 mm, 880x1950 mm.
max. szerokość drzwi „100” 1112 mm, max. wysokość 2175 mm

SZEROKOŚĆ INWESTYCYJNA
Szerokość 90 Plus - 1032 mm.
Szerokość drzwi 1032 mm pozwala uzyskać światło przejścia min. 900 mm w przypadku otwarcia skrzydła o kąt 90°.

WYKOŃCZENIE SKRZYDŁA Powierzchnia gładka malowana, fornirowana, pokryta laminatem CPL o grubości od 0,2 do 0,7 mm, laminatem HPL o grubości od 0,7 do 1,0 mm lub folią drewnopodobną. Dostępne wystroje płaskie, wykonane z ozdobnych listew profilowanych, dekory aluminiowe (po konsultacji z Działem Sprzedaży).

OŚCIEŻNICE Ościeżnica malowana, fornirowana, oklejona laminatem CPL 0,15 mm lub folią dopasowaną do kolorystyki skrzydła.

Drewniana stała sosnowa – opcjonalnie z listwami maskującymi, ćwierćwałkiem.

Drewniana regulowana z panelami poszerzającymi, opaskami kątowymi oraz listwą maskującą.
Opcjonalnie: opaska boczna o szerokości 210 mm i grubości 16 mm (elementy pionowe) - str. 79.

AKCESORIA I WYPOSAŻENIE **Wyposażenie standardowe:**
- 4 zawiasy czopowe regulowane w 3 płaszczyznach firmy OTLAV
- zamek listwowy firmy FUHR z czteropunktowym ryglowaniem (2 rygle, 2 haki) na wkładkę bębnową z rozstawem 92 mm
- bolce antywyważeniowe – 5 szt.
- próg dębowy w kolorze naturalnego dębu, czarnym, szarym, brązowym z listwą aluminiową zabezpieczającą przed nadmierną eksploatacją

Wyposażenie dodatkowe:
- kolorystyka CPL 0,5 mm **350**/430,50
- dopłata do laminatu CPL 0,5 mm*:
szerokość „80”-„90” - **160**/196,80; szerokość „90+”,-„100” - **180**/221,40
- dopłata do laminatu CPL 0,7 mm*:
szerokość „80”-„90” - **170**/209,10; szerokość „90+”,-„100” - **190**/233,70
- wystroje, samozamykacz nawierzchniowy lub kryty, zwora

* dopłata do standardowej wysokości drzwi

elektromagnetyczna firmy DORMAKABA, kontaktron - str. 81-84.
- zamiana prugu dębowego na próg ze stali nierdzewnej - **80**/98,40
- aluminiowe dekory, nowe wzory - str. 57
- klamka GARDA w kolorze inox - **225**/276,75
- rozeta GARDA w kolorze inox - **90**/110,70
- komplet wkładek klasy 6 w kolorze nikiel-mat - od **160**/196,80
- klamka GARDA w kolorze czarnym - **255**/313,65
- rozeta górna GARDA w kolorze czarnym - **100**/123,00
- komplet wkładek klasy 6 w kolorze czarnym - od **210**/258,30
- szerokość drzwi „100” 1112 mm **+10%**
- wysokość 2175 mm **+10%**
- zmiana koloru prugu dębowego standard na kolor czarny, szary, brąz - **bez dopłaty** (str. 83)
- zmiana koloru obrzeża na kolor szary, grafit, czarny - **60**/73,80
- wizjer panoramiczny - stal nierdzewna **90**/110,70; mosiądz, antracyt, czarny mat **95**/116,85



drzwi RC3 INVEST 37dB, wzór W0, ościeżnica stała metalowa

ANTYWŁAMANIOWE

POL-SKONE

RC3 INVEST SR 37dB

UWAGA! W celu spełnienia przez drzwi parametrów antywłamaniowości klamki drzwiowe powinny spełniać wymagania normy PN-EN 1906:2012 (min. klasę 3 odporności na włamanie) a wkładki bębnekowe spełniać wymagania normy PN-EN 1303:2015 (min. klasę 4 odporności związanej z kluczem oraz min. klasę 1 odporności na atak).

Drzwi wewnętrzne wejściowe z korytarzy lub klatek schodowych do np. mieszkań w budynkach wielorodzinnych, czy pomieszczeń w budynkach użyteczności publicznej.

Skrzydło zbudowane z ramiaka drewnianego, obłożonego dwiema płytami HDF. Wypełnienie stanowi specjalna konstrukcja POL-SKONE. Grubość skrzydła 58 mm (RC3 INVEST SR 37dB)

RC3 INVEST SR 37dB

- Odporność na włamanie klasa RC3 wg PN-EN 1627:2021
- Izolacyjność akustyczna - D1-30, D2-30, Rw=37 dB
- 4 klasa wytrzymałości mechanicznej wg PN-EN 1192:2001
- trwałość mechaniczna: klasa 5 wg PN-EN 12400:2004
- Produkowane zgodnie z normą PN-EN 14351-2:2018



drzwi RC3 INVEST SR 37dB, wzór W0, ościeżnica stała metalowa

Zobacz
więcej
inspiracji



RC3 INVEST SR37dB



OŚCIEŻNICA STAŁA METALOWA RC3 INVEST

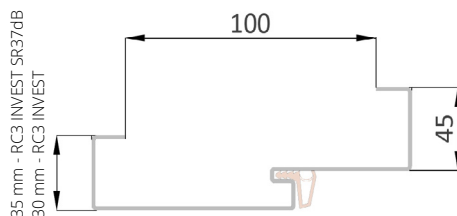

UWAGA: NOWA SZEROKOŚĆ OPASKI

WZÓR drzewi RC3 INVEST 37dB z ościeżnicą metalową

ECO TOP	2894/3559,62
UNI MAT PLUS	2950/3628,50
HIGH TOP	2902/3569,46
LAMINOWANE CPL 0,2 MM	2950/3628,50
LAMISTONE CPL	2950/3628,50
SILKSTONE	2950/3628,50
MAŁOWANE (RAL 9003)*	3271/4023,33
FORNIROWANE GRUPA A	3762/4627,26
FORNIROWANE GRUPA B	3889/4783,47
FORNIROWANE GRUPA C,D	4038/4966,74
SILKWOOD	4038/4966,74

Dopłata do kolorystyki ościeżnic metalowych (str. 64)

*dopłata do koloru podstawowego biały (RAL 9003) dla drzwi z ościeżnicą metalową i skrzydeł wg grup kolorystycznych RAL, NCS (str. 101)

Grupa I	Grupa II	Grupa III	Grupa IV	Grupa V
399/490,77	499/613,77	599/736,77	699/859,77	799/982,77

Dla drzwi RC3 z ościeżnicą metalową istnieje możliwość zamówienia ościeżnicy metalowej z elektrozaczepem awersyjnym BIRA ES 1 (symetryczna) - str. 81

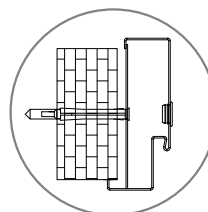

otwór montażowy kotwy w centrum profilu na pierś ościeżnicy

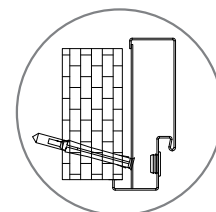

otwór montażowy kotwy w felcu ościeżnicy

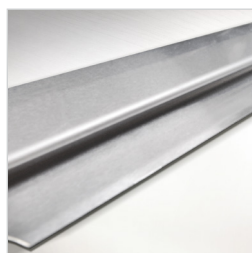

próg ze stali nierdzewnej



klamka



rozeta górna



zawias RC3 INVEST



ościeżnica metalowa

WYMIARY DRZWI RC3 INVEST 37dB
Ościeżnica stała metalowa:
 920x2080 mm, 1020x2080 mm
 max. szerokość drzwi „100” 1120 mm, max. wysokość 2180 mm

SZEROKOŚĆ INWESTYCYJNA
Szerokość 90 Plus - 1040 mm.
Szerokość drzwi 1040 mm pozwala uzyskać światło przejścia min. 900 mm w przypadku otwarcia skrzydła o kąt 90°.

WYKOŃCZENIE SKRZYDŁA Powierzchnia gładka malowana, fornirowana, pokryta laminatem CPL o grubości od 0,2 do 0,7 mm, laminatem HPL o grubości od 0,7 do 1,0 mm lub folią drewnopodobną.
 Dostępne wystrójki płaskie, wykonane z ozdobnych listew profilowanych, dekory aluminiowe (po konsultacji z Działem Sprzedaży).

OŚCIEŻNICE **Stala metalowa** wykonana z blachy stalowej gr. 1,5 mm standardowo malowanej proszkowo w kolorze białym (RAL 9016 i RAL 9003), szarym (RAL 7047), brązowym (RAL 8014),

beżowym (RAL 1001), grafitowym (RAL 7024), czarnym (RAL 9005). Istnieje możliwość malowania ościeżnic w nietypowych kolorach z palety RAL lub NCS po konsultacji z Działem Sprzedaży.

AKCESORIA I WYPOSAŻENIE **Wyposażenie standardowe RC3 INVEST 37dB:**
 - ościeżnica metalowa RC3 INVEST
 - próg ze stali nierdzewnej z uszczelką wrębową
 - bolce antywyważeniowe – 4 szt.
 - zawiasy obiektowe regulowane 3D – 2 szt.
 - zamek listwowy wpuszczany z czteropunktowym ryglowaniem (2 rygle, 2 haki), rozstaw 92 mm, kolor srebrny
Wyposażenie dodatkowe:
 - kolorystyka CPL 0,5 mm **350/430,50**
 - dopłata do laminatu CPL 0,5 mm*: szerokość „80”-„90” - **160/196,80**; szerokość „90+”,-„100” - **180/221,40**
 - dopłata do laminatu CPL 0,7 mm*: szerokość „80”-„90” - **170/209,10**; szerokość „90+”,-„100” - **190/233,70**
 - wystrójki, samozamykacz nawierzchniowy lub kryty, zwora elektromagnetyczna firmy DORMAKABA, kontaktron - str. 81-84.

- wzmocnienie ościeżnicy metalowej RC3 INVEST pod elektrozaczep awersyjny BIRA ES 1 - **80/98,40** + dopłata za elektrozaczep - str. 81
 - aluminiowe dekory, nowe wzory - str. 57
 - zmiana koloru klamki GARDA na kolor czarny - **30/36,90**
 - zmiana koloru rozety górnej GARDA na kolor czarny - **10/12,30**
 - zmiana koloru wkładki klasy 6 na kolor czarny - **55/67,65**
 - szerokość drzwi „100” **+10%**
 - drzwi wyższe o 100 mm **+10%**
 - zmiana koloru obrzeża na kolor szary, grafit, czarny - **60/73,80**
 - wizjer panoramiczny - stal nierdzewna **90/110,70**; mosiądz, antracyt, czarny mat **95/116,85**
 - klamka GARDA w kolorze inox (drzwi RC3 INVEST 37dB) - **225/276,75**
 - rozeta GARDA w kolorze inox (drzwi RC3 INVEST 37dB) - **90/110,70**
 - komplet wkładek w kolorze inox (drzwi RC3 INVEST 37dB) - od **170/209,10**

* dopłata do standardowej wysokości drzwi

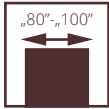

drzwi RC3 INVEST 37dB, wzór W0, ościeżnica stała metalowa

ANTYWŁAMANIOWE

POL-SKONE

RC3 INVEST

UWAGA! W celu spełnienia przez drzwi parametrów antywłamaniowości klamki drzwiowe powinny spełniać wymagania normy PN-EN 1906:2012 (min. klasę 3 odporności na włamanie) a wkładki bębnekowe spełniać wymagania normy PN-EN 1303:2015 (min. klasę 4 odporności związanej z kluczem oraz min. klasę 1 odporności na atak).

Drzwi wewnętrzne wejściowe z korytarzy lub klatek schodowych do np. mieszkań w budynkach wielorodzinnych, czy pomieszczeń w budynkach użyteczności publicznej.

Skrzydło zbudowane z ramiaka drewnianego, obłożonego dwiema płytami HDF. Wypełnienie stanowi specjalna konstrukcja POL-SKONE. Grubość skrzydła 50 mm .

RC3 INVEST

- Odporność na włamanie klasa RC3 wg PN-EN 1627:2012
- Izolacyjność akustyczna – D1-30, D2-30, Rw=32 dB
- 4 klasa wytrzymałości mechanicznej wg PN-EN 1192:2001
- Krajowa Ocena Techniczna ITB -KOT-2018/0713 wydanie 1



drzwi RC3 INVEST, wzór W0, ościeżnica stała metalowa

Zobacz więcej inspiracji



RC3 INVEST

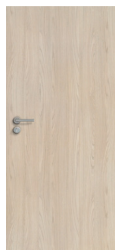

OŚCIEŻNICA STAŁA METALOWA RC3 INVEST

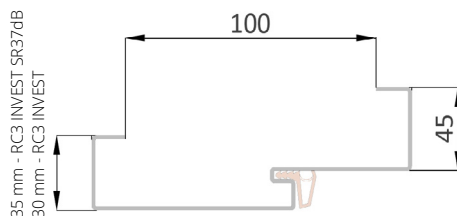

UWAGA: NOWA SZEROKOŚĆ OPASKI

WZÓR drzewi RC3 z ościeżnicą metalową

ECO TOP	2502/3077,46
UNI MAT PLUS	2634/3239,82
HIGH TOP	2634/3239,82
LAMINOWANE CPL 0,2 MM	2634/3239,82
LAMISTONE CPL	2634/3239,82
SILKSTONE	2634/3239,82
MAŁOWANE (RAL 9003)*	2951/3629,73
FORNIROWANE GRUPA A	3394/4174,62
FORNIROWANE GRUPA B	3553/4370,19
FORNIROWANE GRUPA C,D	3713/4566,99
SILKWOOD	3713/4566,99

Dopłata do kolorystyki ościeżnic metalowych (str. 64)

*dopłata do koloru podstawowego biały (RAL 9003) dla drzwi z ościeżnicą metalową i skrzydeł wg grup kolorystycznych RAL, NCS (str. 101)

Grupa I	Grupa II	Grupa III	Grupa IV	Grupa V
399/490,77	499/613,77	599/736,77	699/859,77	799/982,77

Dla drzwi RC3 z ościeżnicą metalową istnieje możliwość zamówienia ościeżnicy metalowej z elektrozaczepem awersyjnym BIRA ES 1 (symetryczna) - str. 81

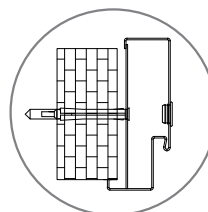

otwór montażowy kotwy w centrum profilu na pierś ościeżnicy

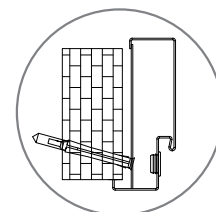

otwór montażowy kotwy w felcu ościeżnicy

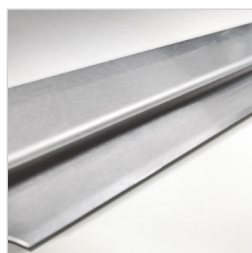

próg ze stali nierdzewnej



klamka



rozeta górna



zawias RC3 INVEST



ościeżnica metalowa

WYMIARY DRZWI RC3 INVEST

Ościeżnica stała metalowa:

924x2077 mm, 1024x2077 mm
max. szerokość drzwi „100” 1124 mm, max. wysokość 2177 mm

SZEROKOŚĆ INWESTYCYJNA

Szerokość 90 Plus - 1044 mm.

Szerokość drzwi 1044 mm pozwala uzyskać światło przejścia min. 900 mm w przypadku otwarcia skrzydła o kąt 90°.

WYKOŃCZENIE SKRZYDŁA

Powierzchnia gładka malowana, fornirowana, pokryta laminatem CPL o grubości od 0,2 do 0,7 mm, laminatem HPL o grubości od 0,7 do 1,0 mm lub folią drewnopodobną. Dostępne wystrójki płaskie, wykonane z ozdobnych listew profilowanych, dekory aluminiowe (po konsultacji z Działem Sprzedaży).

OŚCIEŻNICE

Stała metalowa wykonana z blachy stalowej gr. 1,5 mm standardowo malowanej proszkowo w kolorze białym (RAL 9016 i RAL 9003), szarym (RAL 7047), brązowym (RAL 8014),

beżowym (RAL 1001), grafitowym (RAL 7024), czarnym (RAL 9005). Istnieje możliwość malowania ościeżnic w nietypowych kolorach z palety RAL lub NCS po konsultacji z Działem Sprzedaży.

AKCESORIA I WYPOSAŻENIE

Wypożyczenie standardowe RC3 INVEST:

- ościeżnica metalowa RC3 INVEST
- próg ze stali nierdzewnej
- zamek listwowy wpuszczany z czteropunktowym ryglowaniem (2 rygle, 2 haki), rozstaw 92 mm, kolor srebrny
- zawiasy czopowe regulowane w 3 płaszczyznach w kolorze srebrnym - 4 szt.
- bolce antywyważeniowe - 5 szt.
- rozeta GARDA w kolorze inox
- klamka GARDA (rozstaw 92 mm) w kolorze inox
- komplet wkładek klasy 6 w kolorze nikiel-mat

Wypożyczenie dodatkowe:

- kolorystyka CPL 0,5 mm **350/430,50**
- dopłata do laminatu CPL 0,5 mm*: szerokość „80”-„90” - **160/196,80**; szerokość „90+”-„100” - **180/221,40**
- dopłata do laminatu CPL 0,7 mm*: szerokość „80”-„90” - **170/209,10**; szerokość „90+”-„100” - **190/233,70**

- wystrójki, samozamykacz nawierzchniowy lub kryty, zwora elektromagnetyczna firmy DORMAKABA, kontaktron - str. 81-84.
- wzmocnienie ościeżnicy metalowej RC3 INVEST pod elektrozaczep awersyjny BIRA ES 1 - **80/98,40** + dopłata za elektrozaczep - str. 81
- aluminiowe dekory, nowe wzory - str. 57
- zmiana koloru klamki GARDA na kolor czarny - **30/36,90**
- zmiana koloru rozety górnej GARDA na kolor czarny - **10/12,30**
- zmiana koloru wkładki klasy 6 na kolor czarny - **55/67,65**
- szerokość drzwi „100” **+10%**
- drzwi wyższe o 100 mm **+10%**
- zmiana koloru obrzeża na kolor szary, grafit, czarny - **60/73,80**
- wizjer panoramiczny - stal nierdzewna **90/110,70**; mosiądz, antracyt, czarny mat **95/116,85**
- klamka GARDA w kolorze inox (drzwi RC3 INVEST 37dB) - **225/276,75**
- rozeta GARDA w kolorze inox (drzwi RC3 INVEST 37dB) - **90/110,70**
- komplet wkładek w kolorze inox (drzwi RC3 INVEST 37dB) - od **170/209,10**

* dopłata do standardowej wysokości drzwi

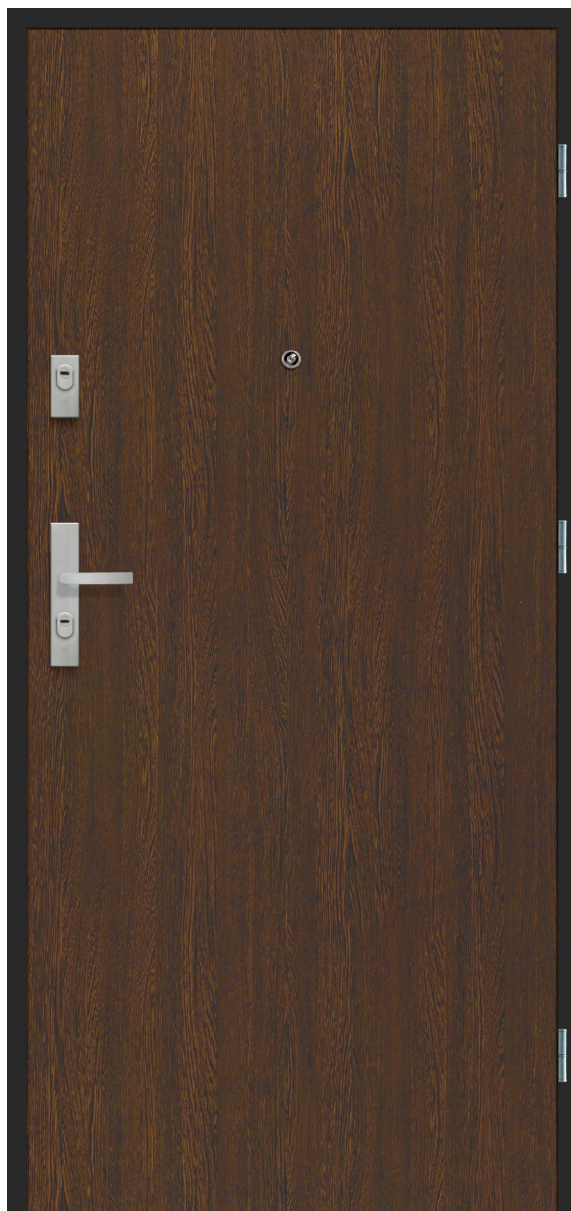
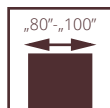

drzwi CERBER PLUS RC2, wzór 00, ościeznica stała metalowa

ANTYWŁAMANIOWE POL-SKONE CERBER PLUS RC2

Drzwi wewnętrzne wejściowe z korytarzy lub klatek schodowych do np. mieszkań w budynkach wielorodzinnych czy pomieszczeń w budynkach użyteczności publicznej.

Drzwi z ościeżnicą drewnianą stałą i regulowaną lub metalową. Skrzydło zbudowane z **ramiaka drewnianego**, obłożone dwiema płytami HDF. Wypełnienie stanowi płyta otworowana, opcjonalnie płyta pełna, lub specjalna konstrukcja POL-SKONE (wersja 37 dB). Nominalna grubość skrzydła wynosi 46 mm.

izolacyjność akustyczna:
klasa D1 – 25, D2 – 25, klasa Rw=27 dB (wypełnienie płyta otworowana lub pełna, drzwi z progim lub uszczelką opadającą)
klasa D1 – 30, D2 – 30, klasa Rw=37 dB (wypełnienie POL-SKONE, drzwi z uszczelką opadającą)
klasa D1 – 35, D2 – 30, klasa Rw=37 dB (wypełnienie POL-SKONE, drzwi z progim)
odporność na włamanie: klasa RC2 wg PN-EN 1627:2012
3 klasa mechaniczna wg PN-EN 1192:2001
Krajowa Ocena Techniczna ITB-KOT-2019/0742 wydanie 1



drzwi CERBER PLUS RC2, wzór 00, ościeznica drewniana regulowana jednostronnie



Zobacz
więcej
inspiracji





**OŚCIEŻNICA REGULOWANA
DO DRZWI WEJŚCIOWYCH
- str. 101**

WERSJA	pełne 00		37 dB 00	
	z ościeżnicą stałą drewnianą	z ościeżnicą stałą metalową	z ościeżnicą stałą drewnianą	z ościeżnicą stałą metalową
ECO TOP	1872/2302,56	1915/2355,45	2172/2671,56	2198/2703,54
UNI MAT PLUS	2021/2485,83	2056/2528,88	2321/2854,83	2341/2879,43
HIGH TOP	2021/2485,83	2056/2528,88	2321/2854,83	2341/2879,43
LAMINOWANE CPL 0,2 MM	2172/2671,56	2198/2703,54	2470/3038,10	2483/3054,09
LAMISTONE CPL	2021/2485,83	2056/2528,88	2321/2854,83	2341/2879,43
SILKSTONE	2021/2485,83	2056/2528,88	2321/2854,83	2341/2879,43
MALOWANE (RAL 9003)*	2470/3038,10	2483/3054,09	2770/3407,10	2768/3404,64
FORNIROWANE GRUPA A	2775/3413,25	2668/3281,64	3111/3826,53	2974/3658,02
FORNIROWANE GRUPA B	2943/3619,89	2820/3468,6	3279/4033,17	3126/3844,98
FORNIROWANE GRUPA C	3111/3826,53	2974/3658,02	3447/4239,81	3279/4033,17
SILKWOOD	3111/3826,53	2974/3658,02	3447/4239,81	3279/4033,17

Podane parametry techniczne dotyczą zestawu w postaci skrzydła, ościeżnicy metalowej oraz proggu. W celu spełnienia warunków krajowej oceny technicznej wymagany jest zakup całego kompletu drzwi tj. skrzydła, ościeżnicy oraz proggu.

*standardowy kolor skrzydeł i ościeżnic drewnianych - biały RAL 9003.

Kolorystyka ościeżnic metalowych (str. 64)

dopłata do koloru podstawowego biały (RAL 9003) wg grup kolorystycznych RAL, NCS (str. 101)

Grupa I	Grupa II	Grupa III	Grupa IV	Grupa V
399/490,77	499/613,77	599/736,77	699/859,77	799/982,77

ościeżnica metalowa	775/953,25
próg drewniany dębowy	90/110,70

CENA DRZWI = CENA SKRZYDŁA + CENA OŚCIEŻNICY + CENA PROGU



zamek listwowy



zamek listwowy

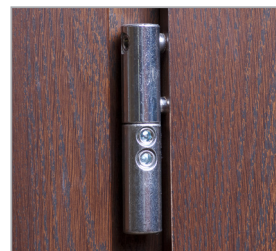

zawias



próg dębowy do ościeżnicy drewnianej

WYMIARY DRZWI Drzwi z ościeżnicą drewnianą stałą lub regulowaną:
895x2067 mm, 995x2067 mm, 895x2000 mm, 995x2000 mm,
895x1950 mm, 995x1950 mm
max. szerokość 1095 mm, max. wysokość 2267 mm

Drzwi z ościeżnicą metalową stałą:
917x2078 mm, 1017x2078 mm, 917x2011 mm, 1017x2011 mm,
917x1961 mm, 1017x1961 mm
max. szerokość 1117 mm, max. wysokość 2278 mm

SZEROKOŚĆ INWESTYCYJNA
Szerokość 90 Plus - 1005x2067 mm.
Szerokość drzwi 1005 mm pozwala uzyskać światło przejścia min. 900 mm w przypadku otwarcia skrzydła o kąt 90°.

SZEROKOŚĆ INWESTYCYJNA
Szerokość 90 Plus - 1027x2078 mm.
Szerokość drzwi 1027 mm pozwala uzyskać światło przejścia min. 900 mm w przypadku otwarcia skrzydła o kąt 90°.

WYKOŃCZENIE SKRZYDŁA Powierzchnia gładka malowana, fornirowana, pokryta laminatem CPL o grubości od 0,2 do 0,7 mm, laminatem HPL o grubości od 0,7 do 1,0 mm lub folią drewnopodobną.
Dostępne wystroje płaskie, wykonane z ozdobnych listew profilowanych, dekory aluminiowe.

OŚCIEŻNICE Ościeżnica malowana, fornirowana, oklejona laminatem CPL 0,15 mm lub folią dopasowaną do kolorystyki skrzydła.
Drewniana stała sosnowa – opcjonalnie z listwami maskującymi, ćwierćwałkiem.
Drewniana regulowana z panelami poszerzającymi, opaskami kątowymi oraz listwą maskującą.

Stala metalowa wykonana z blachy o grubości 1,5 mm malowana proszkowo w kolorze białym (RAL 9016 i RAL 9003), szarym (RAL 7047), brązowym (RAL 8014), beżowym (RAL 1001), grafitowym (RAL 7024), czarnym (RAL 9005). Istnieje możliwość malowania ościeżnic w nietypowych kolorach z palety RAL lub NCS po konsultacji z Działem Sprzedaży.

AKCESORIA I WYPOSAŻENIE **Wypożyczenie standardowe**
Drzwi z ościeżnicą drewnianą (stałą lub regulowaną)
- zawiasy czopowe wkręcane regulowane – 3 szt.
- zamek listwowy z czteropunktowym ryglowaniem
- blachy zaczepowe, regulowane, wzmocnione (nie dot. drzwi z ościeżnicą metalową)
- bolce antywyważeniowe – 3 szt.
- wizjer Ø 15
- próg dębowy w kolorze naturalnego dębu, czarnym, szarym, brązowym z listwą aluminiową zabezpieczającą przed nadmierną eksploatacją (do ościeżnicy drewnianej)
- próg dębowy (dotyczy ościeżnicy metalowej)
Wypożyczenie dodatkowe
- wypełnienie z płyty pełnej - 205/252,15
- dekory aluminiowe - str. 57 (nie dotyczy wersji 37dB)
- komplet wkładek minimum klasy 4
- klamki i rozety minimum klasy 2
- uszczelka opadająca (bez proggu) - 260/319,80
- wystroje - str. 45

- osłonki na zawiasy (1 szt.) :
biały/brąz- 10/12,30, chrom/nikiel mat - 25/30,75,
- zamiana proggu dębowego na próg ze stali nierdzewnej (dotyczy ościeżnicy metalowej) - 80/98,40
- klamka GARDA w kolorze czarnym - 255/313,65
- klamka GARDA w kolorze inox - 225/276,75
- rozeta górna GARDA w kolorze czarnym - 100/123,00
- rozeta górna GARDA w kolorze inox - 90/110,70
- komplet wkładek klasy 6 w kolorze czarnym - 210/258,30
- komplet wkładek klasy 6 w kolorze nikiel-mat - 160/196,80
- szerokość 1095 mm +10% (ość. drewniana)
- wysokość 2167 mm +10% (ość. drewniana)
- wysokość 2267 mm +20% (ość. drewniana)
- szerokość 1117 mm +10% (ość. metalowa)
- wysokość 2178 mm +10% (ość. metalowa)
- wysokość 2278 mm +20% (ość. metalowa)
- zmiana koloru obrzeża na kolor szary, grafit, czarny - 60/73,80
- wizjer panoramiczny - stal nierdzewna 90/110,70; mosiądz, antracyt, czarny mat 95/116,85

WEWNĘTRZNE WEJŚCIÓWE CERBER PLUS



drzwi CERBER PLUS, wzór 00, ościeżnica stała drewniana

Drzwi z ościeżnicą drewnianą lub metalową. Skrzydło zbudowane z ramiaka drewnianego, obłożone dwiema płytami HDF. Wypełnienie stanowi płyta otworowana, opcjonalnie płyta pełna lub specjalna konstrukcja POL-SKONE (wersja 37dB). Nominalna grubość skrzydła 46 mm.

izolacyjność akustyczna:

klasa D1 – 25, D2 – 25, klasa $R_w=27$ dB (wypełnienie płyta otworowana lub pełna, drzwi z progim lub uszczelką opadającą)

klasa D1 – 30, D2 – 30, klasa $R_w=37$ dB (wypełnienie POL-SKONE, drzwi z uszczelką opadającą)

klasa D1 – 35, D2 – 30, klasa $R_w=37$ dB (wypełnienie POL-SKONE, drzwi z progim)

3 klasa mechaniczna wg normy PN-EN 1192:2001
Krajowa Ocena Techniczna ITB-KOT-2019/0742 wydanie 1



drzwi CERBER PLUS, wzór 00, ościeżnica drewniana regulowana jednostronnie

Zobacz
więcej
inspiracji





**OŚCIEŻNICA REGULOWANA
DO DRZWI WEJŚCIOWYCH
- str. 101**

WERSJA	pełne 00		37 dB 00	
	z ościeżnicą stałą drewnianą	z ościeżnicą stałą metalową	z ościeżnicą stałą drewnianą	z ościeżnicą stałą metalową
ECO TOP	1622/1995,06	1733/2131,59	2035/2503,05	2036/2504,28
UNI MAT PLUS	1740/2140,20	1847/2271,81	2149/2643,27	2144/2637,12
HIGH TOP	1740/2140,2	1847/2271,81	2149/2643,27	2144/2637,12
LAMINOWANE CPL 0,2 MM	1880/2312,4	1984/2440,32	2398/2949,54	2373/2918,79
LAMISTONE CPL	1740/2140,2	1847/2271,81	2149/2643,27	2144/2637,12
SILKSTONE	1740/2140,2	1847/2271,81	2149/2643,27	2144/2637,12
MALOWANE (RAL 9003)*	2066/2541,18	2166/2664,18	2554/3141,42	2518/3097,14
FORNIROWANE GRUPA A	2160/2656,80	2328/2863,44	2938/3613,74	2758/3392,34
FORNIROWANE GRUPA B	2344/2883,12	2511/3088,53	3138/3859,74	2935/3610,05
FORNIROWANE GRUPA C	2456/3020,88	2622/3225,06	3288/4044,24	3069/3774,87
SILKWOOD	2456/3020,88	2622/3225,06	3288/4044,24	3069/3774,87

Podane parametry techniczne dotyczą zestawu w postaci skrzydła, ościeżnicy metalowej oraz proggu. W celu spełnienia warunków krajowej oceny technicznej wymagany jest zakup całego kompletu drzwi tj. skrzydła, ościeżnicy oraz proggu.

*standardowy kolor skrzydeł i ościeżnic drewnianych - biały RAL 9003.
Kolorystyka ościeżnic metalowych (str. 64)
dopłata do koloru podstawowego biały (RAL 9003) wg grup kolorystycznych RAL, NCS (str. 101)

Grupa I	Grupa II	Grupa III	Grupa IV	Grupa V
399/490,77	499/613,77	599/736,77	699/859,77	799/982,77

ościeżnica metalowa	775/953,25
próg drewniany dębowy	90/110,70



klamka



rozeta górna



rozeta górna



próg dębowy

WYMIARY DRZWI

Drzwi z ościeżnicą drewnianą stałą lub regulowaną:
895x2067 mm, 995x2067 mm, 895x2000 mm, 995x2000 mm
895x1950 mm, 995x1950 mm
max. szerokość drzwi „100” -1095 mm, max. wysokość 2267 mm

Drzwi z ościeżnicą metalową stałą:
917x2078 mm, 1017x2078 mm, 917x2011 mm, 1017x2011 mm,
917x1961 mm, 1017x1961 mm
max. szerokość drzwi „100” -1117 mm, max. wysokość 2278 mm

SZEROKOŚĆ INWESTYCYJNA
Szerokość 90 Plus - 1005 mm.
Szerokość drzwi 1005 mm pozwala uzyskać światło przejścia min. 900 mm w przypadku otwarcia skrzydła o kąt 90°.

SZEROKOŚĆ INWESTYCYJNA
UWAGA! Szerokość 90 Plus - 1027 mm.
Szerokość drzwi 1027 mm pozwala uzyskać światło przejścia min. 900 mm w przypadku otwarcia skrzydła o kąt 90°.

WYKOŃCZENIE SKRZYDŁA

Powierzchnia gładka malowana, fornirowana, pokryta laminatem CPL o grubości od 0,2 do 0,7 mm, laminatem HPL o grubości od 0,7 do 1,0 mm lub folią drewnopodobną. Dostępne wystrójki płaskie, wykonane z ozdobnych listew profilowanych, dekory aluminiowe.

OŚCIEŻNICE

Ościeżnica malowana, fornirowana, oklejona laminatem CPL 0,15 mm lub folią dopasowaną do kolorystyki skrzydła.
Drewniana stała sosnowa – opcjonalnie z listwami maskującymi, ćwierćwałkiem.
Drewniana regulowana z panelami poszerzającymi, opaskami kątowymi oraz listwą maskującą.

Stala metalowa wykonana z blachy o grubości 1,5 mm malowana proszkowo w kolorze białym (RAL 9016 i RAL 9003), szarym (RAL 7047), brązowym (RAL 8014), beżowym (RAL 1001), grafitowym (RAL 7024), czarnym (RAL 9005)

Istnieje możliwość malowania ościeżnic w nietypowych kolorach z palety RAL lub NCS po konsultacji z Działem Sprzedaży.

AKCESORIA I WYPOSAŻENIE

Wyposażenie standardowe:
Drzwi z ościeżnicą drewnianą
- zawiasy czopowe regulowane w 3 płaszczyznach firmy OTLAV – 3 szt.
- dwa niezależne zamki trzybolcowe na wkładkę patentową
- bolce antywyważeniowe – 2 szt.
- wizjer Ø15
- próg dębowy w kolorze naturalnego dębu, czarnym, szarym, brązowym z listwą aluminiową zabezpieczającą przed nadmierną eksploatacją
- wzmocnione blachy zaczepowe zamków
Drzwi z ościeżnicą metalową
- zawiasy czopowe regulowane w 3 płaszczyznach firmy OTLAV – 3 szt.
- dwa niezależne zamki trzybolcowe na wkładkę patentową
- bolce antywyważeniowe – 2 szt.
- wizjer Ø15
- próg dębowy w kolorze naturalnego dębu, czarnym, szarym, brązowym
Wyposażenie dodatkowe:
- wypełnienie z płyty pełnej - 205/252,15
- zawias z funkcją domykającą (tylko do ościeżnicy drewnianej) - 75/92,25
- uszczelka opadająca (bez proggu) - 260/319,80

- osłonki na zawiasy (1 szt.) :
biały/brąz - 10/12,30, chrom/nikiel mat - 25/30,75
- zamiana proggu dębowego na próg ze stali nierdzewnej (dotyczą ościeżnicy metalowej) - 80/98,40
- aluminiowe dekory, nowe wzory - str. 57
- klamka GARDA w kolorze inox - 225/276,75
- rozeta górna GARDA w kolorze inox - 90/110,70
- klamka GARDA w kolorze czarnym - 255/313,65
- rozeta górna GARDA w kolorze czarnym - 100/123,00
- komplet wkładek klasy 6 w kolorze czarnym - 210/258,30
- komplet wkładek klasy 6 w kolorze nikiel-mat - 160/196,80
- szerokość 1095 mm +20% (ość. drewniana)
- wysokość 2167 mm +10% (ość. drewniana)
- wysokość 2267 mm +20% (ość. drewniana)
- szerokość 1117 mm +10% (ość. metalowa)
- wysokość 2178 mm +10% (ość. metalowa)
- wysokość 2278 mm +20% (ość. metalowa)
- zmiana koloru obrzeża na kolor szary, grafit, czarny - 60/73,80
- wizjer panoramiczny - stal nierdzewna 90/110,70; antracyt, czarny mat 95/116,85
- wystrójki - str. 45

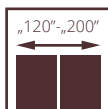
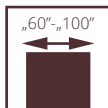

drzwi FR EI30, ościeżnica stała drewniana

PRZECIWPOŻAROWE POL-SKONE PRZYLGOWE FR EI30

System Pol-Skone
z naświetlami lub bez naświetli

UWAGA! W celu spełnienia warunków odporności ogniowej do drzwi należy stosować samozamykacz spełniający wymagania normy PN-EN 1154:1999/A1:2004/AC:2010, klamki drzwiowe spełniające wymagania normy PN-EN 1906:2012 (min. klasa B w zakresie związanym z odpornością ogniową) oraz wkładki bębnekowe spełniające wymagania normy PN-EN 1303:2015 (klasa B w zakresie związanym z odpornością ogniową).

Drzwi są przeznaczone do stosowania jako drzwi wewnętrzne wejściowe w budownictwie mieszkaniowym, zamieszkania zbiorowego, użyteczności publicznej oraz przemysłowym, stanowiące, zgodnie z terminologią ustaloną w normie PN-B-91000:1996, zamknięcia otworów w ścianach wewnętrznych, między klatką schodową lub korytarzem a pomieszczeniami.

Skrzydło w systemie przylgowym. Konstrukcję skrzydła stanowi ramiak z drewna iglastego obłożony obustronnie płytami HDF. Wypełnienie stanowi specjalna konstrukcja Pol-Skone. Nominalna grubość skrzydła wynosi 50 mm dla drzwi o $R_w = 32$ dB.

- Odporność ogniowa EI₂₃₀
- izolacyjność akustyczna klasa D₁ - 30, D₂ - 25, klasa $R_w=32$ dB
- 3 klasa wytrzymałości mechanicznej wg normy PN-EN 1192:2001
- Krajowa Ocena Techniczna ITB-KOT-2020/1370 wyd. 1
- Krajowy Certyfikat Stałości Właściwości Użytkowych nr 020-UWB-1937/W



drzwi przeciwpożarowe FR EI30, ościeżnica stała drewniana

Zobacz
więcej
inspiracji



FR EI30



WZÓR	EI 30 SR 32	EI 30-1S
ECO TOP	2022/2487,06	3935/4840,05
LAMINOWANE CPL 0,2 MM	2354/2895,42	4336/5333,28
UNI MAT PLUS	2119/2606,37	4024/4949,52
HIGH TOP	2244/2760,12	4141/5093,43
LAMISTONE	2244/2760,12	4141/5093,43
SILKSTONE	2244/2760,12	4141/5093,43
MALOWANE (RAL 9003)*	2802/3446,46	4985/6131,55
FORNIROWANE GRUPA A	3079/3787,17	5471/6729,33
FORNIROWANE GRUPA B	3245/3991,35	5754/7077,42
FORNIROWANE GRUPA C,D	3411/4195,53	6035/7423,05



WZÓR	EI 30-2	EI 30-2S	EI 30-3S
ECO TOP	4081/5019,63	6957/8557,11	5916/7276,68
LAMINOWANE CPL	4650/5719,50	6957/8557,11	6488/7980,24
UNI MAT PLUS	4281/5265,63	7143/8785,89	6101/7504,23
HIGH TOP	4436/5456,28	7303/8982,69	6195/7619,85
LAMISTONE	4436/5456,28	7303/8982,69	6195/7619,85
SILKSTONE	4436/5456,28	7303/8982,69	6195/7619,85
MALOWANE (RAL 9003)*	5364/6597,72	8826/10855,98	7431/9140,13
FORNIROWANE GRUPA A	5890/7244,70	9690/11918,70	8157/10033,11
FORNIROWANE GRUPA B	6181/7602,63	10172/12511,56	8561/10530,03
FORNIROWANE GRUPA C,D	6489/7981,47	10672/13126,56	8996/11065,08

Przykładowe zamki hotelowe dla drzwi FR EI30:

- serii Signature lub serii Classic firmy VingCard,
- serii LE8P + klamka z kontrolą dostępu serii XS4 firmy Salto,
- serii LOB 5500 Adel, serii LOB 8005, serii LOB 8002, firmy ASSA ABLOY Opening Solutions Poland S.A.
- serii HDL MF 20, serii HDL MF 20 N, serii HDL MF 65, firmy Hartmann Tresore,
- serii Be-Tech 6536M-65A, serii Be-Tech Guardian RFID Elegant, serii Be-Tech G1, firmy Guangdong BeTech Security Systems Co. LTD,
- serii Ilco 790 RFID, serii Saflok RT, serii Saflok Quantum RFID, firmy Dormakaba,
- serii Trillium, serii Advance, firmy Onity,

*standardowy kolor skrzydeł i ościeżnic drewnianych - biały RAL 9003.

dopłata do koloru podstawowego biały (RAL 9003) wg grup kolorystycznych RAL, NCS (str. 101)

Grupa I	Grupa II	Grupa III
399/490,77	499/613,77	599/736,77
Grupa IV	Grupa V	
699/859,77	799/982,77	

NAŚWIETLA BOCZNE I GÓRNE

ECO TOP	cena z 1mb 377/463,71
LAMINOWANE CPL	377/463,71
HIGH TOP	377/463,71
LAMISTONE	377/463,71
SILKSTONE	377/463,71
MALOWANE (RAL 9003)*	447/549,81
FORNIROWANE GRUPA A	500/615,00
FORNIROWANE GRUPA B	500/615,00
FORNIROWANE GRUPA C	525/645,75

Naświetla boczne i górne naświetle na profilu ościeżnicy stałej 100mm x 55mm o odporności ogniowej EI30, maksymalny wymiar naświetli bocznych 944mm x 2175mm, maksymalny wymiar naświetli górnych 2152mm x 425mm, minimalny wymiar długości jednego boku naświetla 300 mm (cena za 1 mb) standard: szkło przezroczyste ognioodporne (m²): 1660/2041,80

**cena naświetla = cena 1mbx2 (A+B)
+ cena 1mkw szkła x A X B**

Wynik z badań akustycznych drzwi pełnych jednoskrzydłowych FR EI30 system Pol-Skone z naświetlem bocznym wynosi Rw(C, Ctr) = 32 (0;-1) dB.

Wynik z badań akustycznych drzwi szklonych jednoskrzydłowych FR EI30 system Pol-Skone z naświetlem bocznym wynosi Rw(C, Ctr) = 35 (0;-1) dB.

WYMIARY DRZWI Ościeżnica stała drewniana lub regulowana 1012x2075 mm max. szerokość „100” – 1112 mm, max. wysokość 2175 mm

SZEROKOŚĆ INWESTYCYJNA
Szerokość 90 Plus - 1032 mm.
Szerokość drzwi 1032 mm pozwala uzyskać światło przejścia min. 900 mm w przypadku otwarcia skrzydła o kąt 90°.

Drzwi dwuskrzydłowe:
„30”+„90”* (1352 mm), „40”+„90”* (1452 mm), „50”+„90”* (1552 mm), „60”+„90”* (1652 mm), „70”+„90” (1752 mm), „80”+„90” (1852 mm), „90”+„90” (1952 mm);
*skrzydło o szerokości „30”, „40”, „50”, „60” tylko w wersji pełnej.
max. szerokość „100”+„100” – 2152 mm, max. wysokość 2175 mm

WYKOŃCZENIE SKRZYDŁA Powierzchnia gładka malowana, fornirowana, pokryta laminatem CPL o grubości od 0,2 mm do 0,7 mm, laminatem HPL o grubości od 0,7 mm do 1 mm lub folią drewnopodobną. Dostępne są wystrój wykonane z ozdobnych listew profilowych, dekory aluminiowe.

PRZESZKLENIA Szyba przezroczysta o odporności ogniowej EI30. Ramka dębowa malowana, fornirowana lub oklejana folią w kolorze dopasowanym do koloru skrzydła.

OŚCIEŻNICE Ościeżnica malowana, fornirowana, oklejona laminatem CPL 0,15 mm lub folią dopasowaną do kolorystyki skrzydła.
Drewniana stała sosnowa - opcjonalnie z listwami maskującymi, ćwierćwałkiem.

Drewniana regulowana z panelami poszerzającymi, opaskami kątowymi oraz listwą maskującą.

AKCESORIA I WYPOSAŻENIE Wyposażenie standardowe FR EI30:
- zawiasy czopowe regulowane w 3 płaszczyznach
- zamek wpuszczany z wkładką bębnową
- uszczelka opadająca

- samozamykacz nawierzchniowy lub kryty
- dodatkowe zamki wpuszczane
- elektrozaczepy awersyjne lub rewersyjne
- kontaktron
- zwora elektromagnetyczna
- trzymacz elektromagnetyczny

Wyposażenie dodatkowe:
- wystrój, panele ze stali nierdzewnej, dekory aluminiowe
- zamek elektromotoryczny EL560/EL561
- zamki wpuszczane kodowane (hotelowe)

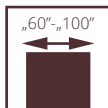

PRZECIWPOŻAROWE POL-SKONE BEZPRZYLGWOWE FR EI30 SR

System Pol-Skone bez naświetli

UWAGA! W celu spełnienia warunków odporności ogniowej do drzwi należy stosować samozamykacz spełniający wymagania normy PN-EN 1154:1999/A1:2004/AC:2010, klamki drzwiowe spełniające wymagania normy PN-EN 1906:2012 (min. klasa B w zakresie związanym z odpornością ogniową) oraz wkładki bębnowe spełniające wymagania normy PN-EN 1303:2015 (klasa B w zakresie związanym z odpornością ogniową).

Drzwi są przeznaczone do stosowania jako drzwi wewnętrzne wejściowe w budownictwie mieszkaniowym, zamieszkania zbiorowego, użyteczności publicznej oraz przemysłowym, stanowiące, zgodnie z terminologią ustaloną w normie PN-B-91000:1996, zamknięcia otworów w ścianach wewnętrznych, między klatką schodową lub korytarzem a pomieszczeniami.

Skrzydło w systemie bezprzylgowym. Konstrukcję skrzydła stanowi ramiak z drewna iglastego obłożony obustronnie płytami HDF. Wypełnienie stanowi specjalna konstrukcja Pol-Skone. Nominalna grubość skrzydła wynosi 57 mm.

- Odporność ogniowa EI₂30
- izolacyjność akustyczna
klasa D₁ - 35, D₂ - 35, klasa Rw=37 dB
- 3 klasa wytrzymałości mechanicznej wg normy PN-EN 1192:2001
- Krajowa Ocena Techniczna ITB-KOT-2020/1370 wyd.1
- Krajowy Certyfikat Stałości Właściwości Użytkowych nr 020-UWB-1937/W

drzwi FR EI30 SR, ościeżnica stała drewniana



drzwi przeciwpożarowe FR EI30 SR, ościeżnica stała drewniana



Zobacz
więcej
inspiracji



FR EI30 SR



WZÓR	EI 30 SR
ECO TOP	3102/3815,46
LAMINOWANE CPL 0,2	3440/4231,20
LAMINOWANE CPL 0,5	3641/4478,43
UNI MAT PLUS	3197/3932,31
HIGH TOP	3305/4065,15
LAMISTONE	3305/4065,15
SILKSTONE	3305/4065,15
SILKSTONE 0,5	3742/4602,66
MALOWANE (RAL 9003)*	3906/4804,38
MALOWANE (RAL 9005)	4163/5120,49
FORNIROWANE GRUPA A	4289/5275,47
FORNIROWANE GRUPA B	4451/5474,73
FORNIROWANE GRUPA C,D	4614/5675,22

Przykładowe zamki hotelowe dla drzwi FR EI30 SR:

- serii Signature lub serii Classic firmy VingCard,
- serii LE8P + klamka z kontrolą dostępu serii XS4 firmy Salto,
- serii LOB 5500 Adel, serii LOB 8005, serii LOB 8002, firmy ASSA ABLOY Opening Solutions Poland S.A.;
- serii HDL MF 20, serii HDL MF 20 N, serii HDL MF 65, firmy Hartmann Tresore,
- serii Be-Tech 6536M-65A, serii Be-Tech Guardian RFID Elegant, serii Be-Tech G1, firmy Guangdong BeTech Security Systems Co. LTD,
- serii Ilco 790 RFID, serii Safflok RT, serii Safflok Quantum RFID, firmy Dormakaba,
- serii Trillium, serii Advance, firmy Onity,

*standardowy kolor skrzydeł i ościeżnic drewnianych - biały RAL 9003.

dopłata do koloru podstawowego biały (RAL 9003) wg grup kolorystycznych RAL, NCS (str. 101)

Grupa I	Grupa II	Grupa III	Grupa IV	Grupa V
399/490,77	499/613,77	599/736,77	699/859,77	799/982,77

WYMIARY DRZWI Ościeżnica stała drewniana lub regulowana 1012x2075 mm
drzwi jednoskrzydłowe:
szerokość „60” - „100” - 712 - 1112 mm, max. wysokość 2175 mm.

SZEROKOŚĆ INWESTYCYJNA
Wersja 90 Plus (pozwala uzyskać światło przejścia min. 900 mm przy otwarciu skrzydła o kąt 90°) 1072x2075 mm.

WYKOŃCZENIE SKRZYDŁA Powierzchnia gładka malowana, fornirowana, pokryta laminatem CPL o grubości od 0,2 mm do 0,7 mm, laminatem HPL o grubości od 0,7 mm do 1 mm lub folią drewnopodobną. Dostępne są wystroje wykonane z ozdobnych listew profilowych, dekory aluminiowe.

OŚCIEŻNICE Ościeżnica malowana, fornirowana, oklejona laminatem CPL 0,15 mm lub folią dopasowaną do kolorystyki skrzydła.
Drewniana stała sosnowa - opcjonalnie z listwami maskującymi, ćwierćwałkiem.

Drewniana regulowana z panelami poszerzającymi, opaskami kątowymi oraz listwą maskującą.

AKCESORIA I WYPOSAŻENIE **Wypożyczenie standardowe FR EI30:**
- 3 zawiasy obiektywne typu OBX firmy ECO SCHULTE
- zamek wpuszczany z wkładką bębnekową
- 2 uszczelki opadające

Wypożyczenie dodatkowe:
- wystroje, panele ze stali nierdzewnej, dekory aluminiowe
- zamek elektromotoryczny EL560/EL561
- zamki wpuszczane kodowane (hotelowe)
- samozamykacz nawierzchniowy lub kryty
- dodatkowe zamki wpuszczane
- elektrozaczepy awersyjne lub rewersyjne
- kontaktron
- zwora elektromagnetyczna
- trzymacz elektromagnetyczny
- dźwignia antypaniczna z zamkiem nawierzchniowym lub wpuszczanym
- szerokość „100” **+10%**
- wysokość 2175 mm **+10%**

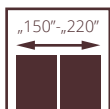
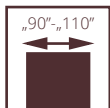

drzwi FR EI30, ościeżnica stała drewniana

PRZECIWPÓŻAROWE EWAKUACYJNE

Drzwi FR EI30 SR32

(jedno i dwuskrzydłowe z ościeżnicą drewnianą, pełne lub szklone)

- Odporność ogniowa - EI₃₀
- izolacyjność akustyczna klasa D₁ - 30, D₂ - 25, klasa Rw=32 dB
- 3 klasa wytrzymałości mechanicznej wg normy PN-EN 1192:2001
- Krajowa Ocena Techniczna ITB-KOT-2020/1370 wyd.1
- Krajowy Certyfikat Stałości Właściwości Użytkowych nr 020-UWB-1937/W

Drzwi EI30 Plus systemu Halspan

(jedno i dwuskrzydłowe z ościeżnicą metalową, pełne lub szklone)

- Odporność ogniowa - EI₃₀
- izolacyjność akustyczna:
- drzwi jednoskrzydłowe - klasa D₁ - 30, D₂ - 25, klasa Rw=32 dB
- drzwi dwuskrzydłowe klasa D₁ - 25, D₂ - 25, klasa Rw=27 dB
- 3 klasa wytrzymałości mechanicznej wg normy PN-EN 1192:2001
- Krajowa Ocena Techniczna ITB-KOT-2018/0407 wyd.1
- Krajowy Certyfikat Stałości Właściwości Użytkowych nr 020-UWB-2695/W

Drzwi EI60 Plus systemu Halspan

(jedno i dwuskrzydłowe z ościeżnicą metalową, pełne lub szklone)

- Odporność ogniowa - EI₆₀
- izolacyjność akustyczna
- drzwi jednoskrzydłowe klasa D₁ - 30, D₂ - 25, klasa Rw=32 dB
- drzwi dwuskrzydłowe klasa D₁ - 25, D₂ - 25, klasa Rw=32 dB
- 3 klasa wytrzymałości mechanicznej wg normy PN-EN 1192:2001
- Krajowa Ocena Techniczna ITB-KOT-2018/0407 wyd.1
- Krajowy Certyfikat Stałości Właściwości Użytkowych nr 020-UWB-2695/W



drzwi przeciwpożarowe FR EI30, ościeżnica stała drewniana



Zobacz więcej inspiracji



**CENA DRZWI EWAKUACYJNYCH PRZECIWPOŻAROWYCH SYSTEMU POL-SKONE =
CENA DRZWI PRZECIWPOŻAROWYCH SYSTEMU POL-SKONE
+ CENA DŹWIGNI ANTYPANICZNEJ DORMAKABA PHA 2000 (STR. 84)
+ CENA ZAWIASÓW OBIEKTOWYCH OBX (STR. 86)**

**CENA DRZWI EWAKUACYJNYCH PRZECIWPOŻAROWYCH EI30 PLUS, EI60 PLUS =
CENA DRZWI PRZECIWPOŻAROWYCH EI30 PLUS, EI60 PLUS
+ CENA DŹWIGNI ANTYPANICZNEJ DORMAKABA PHA 2000 (STR. 84)**

SZEROKOŚĆ INWESTYCYJNA

szerokość drzwi 90 plus pozwala uzyskać światło przejścia min. 900 mm w przypadku otwarcia skrzydła o kąt 90°.

WYMIARY DRZWI

Drzwi FR EI30 SR32, system przylgowy

drzwi jednoskrzydłowe:
szerokość „90” - „100” - 1012 - 1112 mm, max. wysokość 2175 mm
Wersja 90 Plus (pozwala uzyskać światło przejścia min. 900 mm przy otwarciu skrzydła o kąt 90°) szer. 1032 mm.
drzwi dwuskrzydłowe:
szerokość „90+60” - „100+100” - 1653 - 2153 mm, max. wysokość 2175 mm.

Drzwi EI30 Plus systemu Halspan, system przylgowy

ościeżnica stała metalowa
drzwi jednoskrzydłowe:
szerokość „90” - „110” - 1004 - 1204 mm, max. wysokość 2271 mm.
Wersja 90 Plus (pozwala uzyskać światło przejścia min. 900 mm przy otwarciu skrzydła o kąt 90°) szer. 1024 mm.
drzwi dwuskrzydłowe:
szerokość „90+60” - „110+110” - 1642 - 2342 mm, max. wysokość 2271 mm.
ościeżnica metalowa regulowana
drzwi jednoskrzydłowe:
szerokość „90” - „110” - 1024 - 1224 mm, max. wysokość 2281 mm.
Wersja 90 Plus (pozwala uzyskać światło przejścia min. 900 mm przy otwarciu skrzydła o kąt 90°) szer. 1044 mm.
drzwi dwuskrzydłowe:
szerokość „90+60” - „110+110” - 1662 - 2362 mm, max. wysokość 2281 mm.

Drzwi EI60 Plus systemu Halspan, system przylgowy

ościeżnica metalowa stała.
drzwi jednoskrzydłowe:
szerokość „90” - „110” - 1004-1204 mm, max. wysokość 2271 mm.
Wersja 90 Plus (pozwala uzyskać światło przejścia min. 900 mm przy otwarciu skrzydła o kąt 90°) szer. 1024 mm.
drzwi dwuskrzydłowe pełne:
szerokość „90+60” - „110+110” - 1642-2342 mm, max. wysokość 2271 mm.
drzwi dwuskrzydłowe szklone: „90+60” - „100+100” - 1642-2142 mm, max. wysokość 2271 mm.
ościeżnica metalowa regulowana.
drzwi jednoskrzydłowe:
szerokość „90” - „110” - 1024-1224 mm, max. wysokość 2281 mm.
Wersja 90 Plus (pozwala uzyskać światło przejścia min. 900 mm przy otwarciu skrzydła o kąt 90°) szer. 1044 mm.
drzwi dwuskrzydłowe pełne:
szerokość „90+60” - „110+110” - 1662 - 2362 mm, max. wysokość 2281 mm.
drzwi dwuskrzydłowe szklone: „90+60” - „100+100” - 1662-2162 mm, max. wysokość 2281 mm.

WYKOŃCZENIE SKRZYDŁA

Powierzchnia gładka malowana, fornirowana, pokryta laminatem CPL o grubości od 0,2 mm do 0,7 mm, laminatem HPL o grubości od 0,7 mm do 1 mm lub folią drewnopodobną. Dostępne są wystroje wykonane z ozdobnych listew profilowych, dekory aluminiowe.

PRZESZKLENIA

Szyba przezroczysta o odporności ogniowej EI30 lub EI60. Ramka malowana, fornirowana lub oklejana folią w kolorze dopasowanym do koloru skrzydła.

OŚCIEŻNICE

Ościeżnica malowana, fornirowana, oklejona laminatem CPL 0,15 mm lub folią dopasowaną do kolorystyki skrzydła.
Drewniana stała sosnowa - opcjonalnie z listwami maskującymi, ćwierćwałkiem.

Drewniana regulowana z panelami poszerzającymi, opaskami kątowymi oraz listwą maskującą.
Metalowa stała lub regulowana EI30 PLUS lub EI60 PLUS

AKCESORIA I WYPOSAŻENIE

Wyposażenie standardowe FR EI30 SR32:
- 3 zawiasy obiektowe typu OBX firmy Eco Schulte
- dźwignia antypaniczna nawierzchniowa PHA 2000 firmy Dormakaba (str. 83)
- uszczelka opadająca

Wyposażenie standardowe EI30 Plus systemu Halspan:
- 3 lub 4 zawiasy czopowe regulowane w 3 płaszczyznach EXACTA 495 Ø16 firmy OTLAV;
- drzwi jednoskrzydłowe - dźwignia antypaniczna nawierzchniowa PHA 2000 firmy Dormakaba lub dźwignia antypaniczna z zamkiem wpuszczanym PHA 2500 firmy Dormakaba;
- drzwi dwuskrzydłowe - dźwignia antypaniczna nawierzchniowa PHA 2000 firmy Dormakaba;
- uszczelka opadająca

Wyposażenie standardowe EI60 Plus systemu Halspan:
- 4 zawiasy czopowe regulowane w 3 płaszczyznach EXACTA 495 Ø16 firmy OTLAV;
- drzwi jednoskrzydłowe - dźwignia antypaniczna nawierzchniowa PHA 2000 firmy Dormakaba lub dźwignia antypaniczna z zamkiem wpuszczanym PHA 2500 firmy Dormakaba;
- drzwi dwuskrzydłowe - dźwignia antypaniczna nawierzchniowa PHA 2000 firmy Dormakaba;
- uszczelka opadająca.

Wyposażenie dodatkowe:

Drzwi FR EI30 SR32
- dekory aluminiowe, kontaktron, samozamykacz nawierzchniowy
Drzwi EI30 Plus systemu Halspan
- dekory aluminiowe, samozamykacz nawierzchniowy
Drzwi EI60 Plus systemu Halspan
- dekory aluminiowe, samozamykacz nawierzchniowy

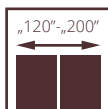
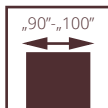

drzwi G46, ościeznica stała drewniana

WEWNĄTRZLOKALOWE WZMOCNIONE G46

Drzwi przeznaczone na inwestycje przystosowane pod samozamykacz kryty (drzwi jednoskrzydłowe), elektrozaczepty z przepustem kablowym oraz kantrygłe półautomatyczne współpracujące z samozamykaczami wyposażonymi w regulację kolejności zamykania (drzwi dwuskrzydłowe).

Skrzydło w systemie przylgowym. Konstrukcję skrzydła stanowi ramiak z drewna iglastego obłożony obustronnie płytami HDF. Wypełnienie stanowi płyta pełna lub otworowana. **Nominalna grubość skrzydła wynosi 46 mm.**

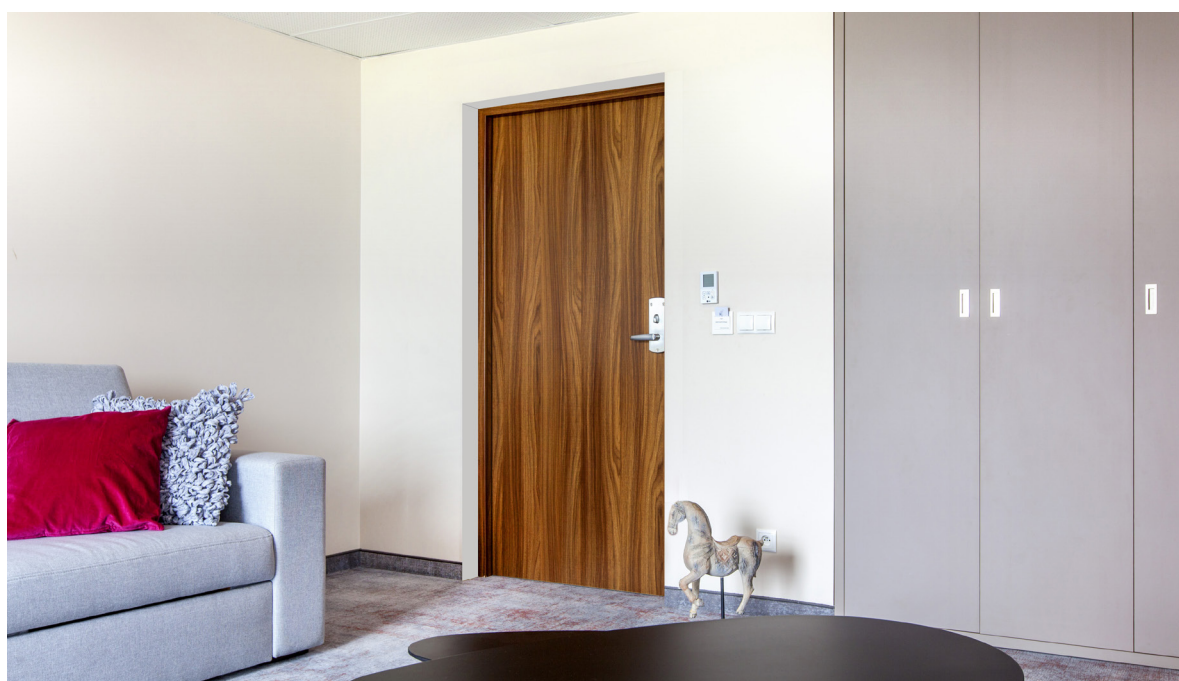

drzwi G46, ościeznica stała drewniana



**CENA DRZWI JEDNOSKRZYDŁOWYCH WZMOCNIONYCH WEWNĄTRZLOKALOWYCH G46 =
CENA SKRZYDŁA PŁASKIEGO PEŁNEGO SYSTEM PRZYLGOWY
+ WYPEŁNIENIE PŁYTA OTWOROWANA + CENA OŚCIEŻNICY + 15%**

**CENA DRZWI DWUSKRZYDŁOWYCH WZMOCNIONYCH WEWNĄTRZLOKALOWYCH G46 =
2 X CENA SKRZYDŁA PŁASKIEGO PEŁNEGO SYSTEM PRZYLGOWY
+ WYPEŁNIENIE PŁYTA OTWOROWANA + CENA OŚCIEŻNICY DO DRZWI DWUSKRZYDŁOWYCH + 15%**

REGULACJA OŚCIEŻNICY DIN G46

Symbol	Zakres regulacji [mm]
ZU1	77-87
ZU2	87-112
ZU3	112-132
ZU4	132-152
ZU5	152-172
ZU6	172-192
ZU7	192-212
ZU8	212-232
ZU9	232-252
ZU10	252-272
ZU11	272-292
ZU12	292-312

**W PRZYPADKU ZASTOSOWANIA SAMOZAMYKACZY KRYTYCH LUB NAWIERZCHNIOWYCH KONIECZNE JEST
ZAMÓWIENIE 4 SZTUK ZAWIASÓW DLA SZEROKOŚCI „90”-“100”.**

WYMIARY DRZWI	Drzwi G46, drzwi jednoskrzydłowe ościeżnica regulowana DIN: „100” - max. szerokość 1046, max. wysokość 2243 mm ościeżnica stała metalowa FD12: „100” - max. szerokość 1097, max. wysokość 2268 mm	Drzwi G46, drzwi dwuskrzydłowe ościeżnica regulowana DIN: „100”+„100” - max. szerokość 2080, max. wysokość 2243 mm ościeżnica stała metalowa FD12: „100”+„100” - max. szerokość 2131, max. wysokość 2268 mm
WYKOŃCZENIE SKRZYDŁA	Powierzchnia gładka malowana, fornirowana, pokryta laminatem CPL o grubości od 0,2 do 0,7 mm, laminatem HPL o grubości od 0,7 do 1,0 mm lub folią drewnopodobną. Dostępne wystrójki płaskie, wykonane z ozdobnych listew profilowanych, dekory aluminiowe (po konsultacji z Działem Sprzedaży).	
OŚCIEŻNICE	Ościeżnica malowana, fornirowana, oklejona laminatem CPL 0,15 mm lub folią dopasowaną do kolorystyki skrzydła. Regulowana DIN – wykonana z paneli MDF o grubości 22 mm.	Stać metalowa FD12 wykonana z blachy stalowej o grubości 1,5 mm z uszczelką wrębową. Ościeżnice standardowo malowane proszkowo w kolorze białym (RAL 9016 i RAL 9003), szarym (RAL 7047), brązowym (RAL 8014), beżowym (RAL 1001), grafitowym (RAL 7024), czarnym (RAL 9005). Istnieje możliwość malowania ościeżnic w nietypowych kolorach z palety RAL lub NCS po konsultacji z Działem Sprzedaży.
AKCESORIA I WYPOSAŻENIE	Wyposażenie standardowe: - płyta wiórowa otworowana drzwi z ościeżnicą regulowaną DIN - 3 zawiasy czopowe regulowane typ K lub opcjonalnie 3 zawiasy trójdzielne typ T - zamek zapadkowo-zasuwkowy na wkładkę patentową lub klucz drzwi z ościeżnicą metalową FD12 - 3 zawiasy trójdzielne typ T - zamek zapadkowo-zasuwkowy na wkładkę patentową lub klucz - brak możliwości opcji wentylacji w postaci krętek wentylacyjnych, tulei wentylacyjnych	Wyposażenie dodatkowe: - samozamykacz kryty Dormakaba ITS 96 2-4 lub Geze Boxer 2-4, - samozamykacz nawierzchniowy - dodatkowy zamek wpuszczany lub nawierzchniowy - zwora elektromagnetyczna - uszczelka opadająca - 260/319,80 - wzmocnienie pod samozamykacz - 30/36,90 - wypełnienie z płyty wiórowej pełnej - 205/252,15 - elektrozaczep awersyjny lub rewersyjny z przepustem kablowym - podcięcie wentylacyjne, szczelina wentylacyjna lub panel z powierzchnią wentylacyjną Dodatkowo do drzwi dwuskrzydłowych - elektrozaczep awersyjny lub rewersyjny z przepustem kablowym - kantrygłe półautomatyczne - samozamykacze nawierzchniowe z regulacją kolejności zamykania

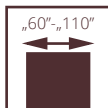

drzwi FR EI30 SR42 DM, ościeżnica stała drewniana

PRZECIWPOŻAROWE POL-SKONE FR EI30 SR42

System Pol-Skone
bez naświetli

UWAGA! W celu spełnienia warunków odporności ogniowej do drzwi należy stosować samozamykacz spełniający wymagania normy PN-EN 1154:1999/A1:2004/AC:2010, klamki drzwiowe spełniające wymagania normy PN-EN 1906:2012 (min. klasa B w zakresie związanym z odpornością ogniową) oraz wkładki bębnowe spełniające wymagania normy PN-EN 1303:2015 (klasa B w zakresie związanym z odpornością ogniową).

Drzwi są przeznaczone do stosowania jako drzwi wewnętrzne wejściowe w budownictwie mieszkaniowym, zamieszkania zbiorowego, użyteczności publicznej oraz przemysłowym, stanowiące, zgodnie z terminologią ustaloną w normie PN-B-91000:1996, zamknięcia otworów w ścianach wewnętrznych, między klatką schodową lub korytarzem a pomieszczeniami.

Skrzydło w systemie przylgowym. Konstrukcję skrzydła stanowi ramiak z drewna iglastego obłożony obustronnie płytami HDF. Wypełnienie stanowi specjalna konstrukcja Pol-Skone.

- Odporność ogniowa EI₂30 (FR EI30 SR42 DM)
- Odporność ogniowa EI₁30 (FR EI30 SR42)
- Dymoszczelność - klasa S₃, S₂₀₀ (FR EI30 SR42 DM)
- Izolacyjność akustyczna klasa D₁ - 40, D₂ - 35, klasa Rw=42 dB
- 3 klasa wytrzymałości mechanicznej wg normy PN-EN 1192:2001
- Krajowa Ocena Techniczna ITB-KOT-2020/1370 wyd.1
- Krajowy Certyfikat Stałości Właściwości Użytkowych nr 020-UWB-1937/W



drzwi przeciwpożarowe FR EI30 SR 42 DM, ościeżnica stała drewniana



Zobacz
więcej
inspiracji



FR EI30 SR42



WZÓR	FR EI 30 SR 42	FR EI 30 SR 42 DM
ECO TOP	3103/3816,69	3103/3816,69
LAMINOWANE CPL 0,2	3455/4249,65	3455/4249,65
LAMINOWANE CPL 0,5	3666/4509,18	3666/4509,18
UNI MAT PLUS	3201/3937,23	3201/3937,23
HIGH TOP	3315/4077,45	3315/4077,45
LAMISTONE	3315/4077,45	3315/4077,45
SILKSTONE	3315/4077,45	3315/4077,45
SILKSTONE 0,5	3773/4640,79	3773/4640,79
MALOWANE (RAL 9003)*	3936/4841,28	3936/4841,28
MALOWANE (RAL 9005)	4205/5172,15	4205/5172,15
FORNIROWANE GRUPA A	4321/5314,83	4321/5314,83
FORNIROWANE GRUPA B	4494/5527,62	4494/5527,62
FORNIROWANE GRUPA C,D	4663/5735,49	4663/5735,49

*standardowy kolor skrzydeł i ościeżnic drewnianych - biały RAL 9003.

dopłata do koloru podstawowego biały (RAL 9003) wg grup kolorystycznych RAL, NCS (str. 101)

Grupa I	Grupa II	Grupa III
399/490,77	499/613,77	599/736,77
Grupa IV	Grupa V	
699/859,77	799/982,77	

Przykładowe zamki hotelowe dla drzwi FR EI30 SR 42 DM:

- serii Signature lub serii Classic firmy VingCard,
- serii LE8P + klamka z kontrolą dostępu serii XS4 firmy Salto,
- - serii LOB 5500 Adel, serii LOB 8005, serii LOB 8002, firmy ASSA ABLOY Opening Solutions Poland S.A.;
- - serii HDL MF 20, serii HDL MF 20 N, serii HDL MF 65, firmy Hartmann Tresore,
- - serii Be-Tech 6536M-65A, serii Be-Tech Guardian RFID Elegant, serii Be-Tech G1, firmy Guangdong BeTech Security Systems Co. LTD,
- - serii Ilco 790 RFID, serii Saflok RT, serii Saflok Quantum RFID, firmy Dormakaba,
- - serii Trillium, serii Advance, firmy Onity,

DRZWI FR EI 30 SR 42 DM POSIADAJĄ W STANDARDZIE PARAMETR DYMOSZCZELNOŚCI $S_{a,r}$, S_{200}

WYMIARY DRZWI

Drzwi FR EI30 SR 42 DM
Ościeżnica stała drewniana lub regulowana
1012x2075 mm
max. szerokość „100” – 1112 mm, max. wysokość 2175 mm

Drzwi FR EI30 SR 42
Ościeżnica stała drewniana lub regulowana
1012x2075 mm
max. szerokość „110” – 1212 mm, max. wysokość 2275 mm

SZEROKOŚĆ INWESTYCYJNA
Szerokość 90 Plus - 1032 mm.
Szerokość drzwi 1032 mm pozwala uzyskać światło przejścia min. 900 mm w przypadku otwarcia skrzydła o kąt 90°.

SZEROKOŚĆ INWESTYCYJNA
Szerokość 90 Plus - 1032 mm.
Szerokość drzwi 1032 mm pozwala uzyskać światło przejścia min. 900 mm w przypadku otwarcia skrzydła o kąt 90°.

WYKOŃCZENIE SKRZYDŁA

Powierzchnia gładka malowana, fornirowana, pokryta laminatem CPL o grubości od 0,2 mm do 0,7 mm, laminatem HPL o grubości od 0,7 mm do 1 mm lub folią drewnopodobną. Dostępne są wystroje wykonane z ozdobnych listew profilowych, dekory aluminiowe.

OŚCIEŻNICE

Ościeżnica malowana, fornirowana, oklejona laminatem CPL 0,15 mm lub folią dopasowaną do kolorystyki skrzydła.
Drewniana stała sosnowa - opcjonalnie z listwami maskującymi, ćwierćwałkiem.

Drewniana regulowana z panelami poszerzającymi, opaskami kątowymi oraz listwą maskującą.

AKCESORIA I WYPOSAŻENIE

Wyposażenie standardowe FR EI30 SR42 DM:
- 2 zawiasy obiektowe typu OBX firmy ECO SCHULTE
- zamek wpuszczany z wkładką bębnekową
- 2 uszczelki opadające

Wyposażenie standardowe FR EI30 SR42:
- zawiasy obiektowe typu OBX firmy ECO SCHULTE
- szer. skrzydła „60”, „100” - 2 zawiasy
- szer. skrzydła „110” - 3 zawiasy
- wysokość 2275 mm - 3 zawiasy
- zamek wpuszczany z wkładką bębnekową;
- 2 uszczelki opadające.

Wyposażenie dodatkowe FR EI30 SR42 DM:
- wystroje, panele ze stali nierdzewnej, dekory aluminiowe
- zamek elektromotoryczny EL560/EL561
- zamki wpuszczane kodowane (hotelowe)
- samozamykacz nawierzchniowy lub kryty
- dodatkowe zamki wpuszczane
- elektrozaczepy awersyjne lub rewersyjne
- kontaktron
- zwora elektromagnetyczna
- trzymacz elektromagnetyczny
- dźwignia antypaniczna z zamkiem nawierzchniowym lub wpuszczanym
- szerokość „100” – 1112 mm **+10%**
- wysokość 2175 mm **+10%**
Wyposażenie dodatkowe FR EI30 SR42:
- samozamykacz nawierzchniowy TS 5000 firmy GEZE
- szerokość „100” – 1112 mm **+10%**
- szerokość „110” – 1212 mm **+20%**
- wysokość 2175 mm **+10%**
- wysokość 2275 mm **+20%**

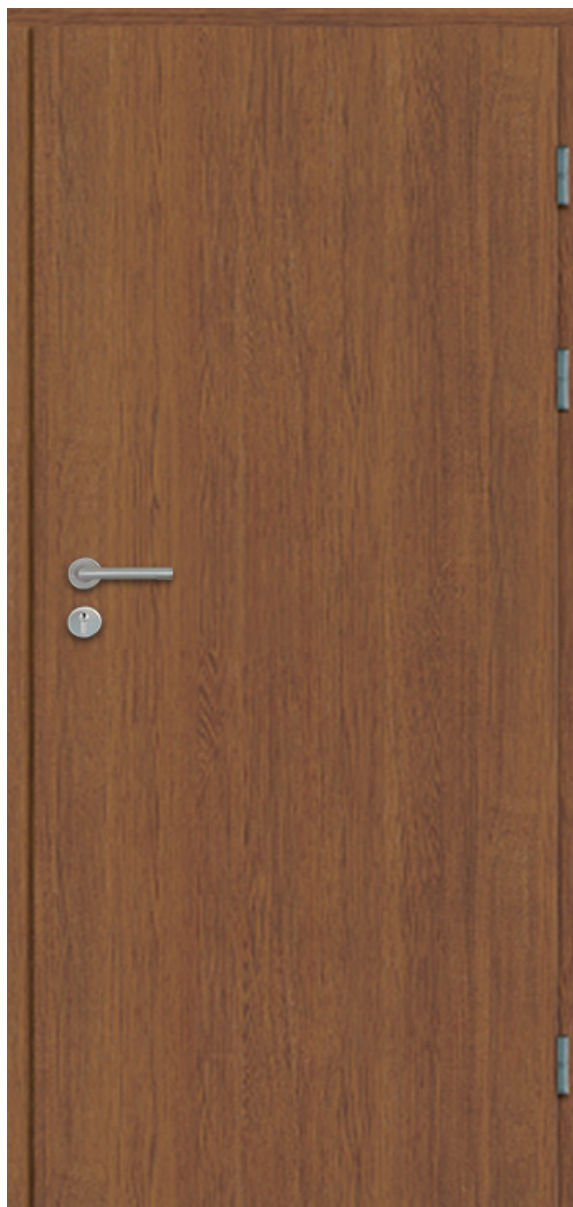
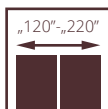
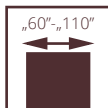

drzwi EI30 PLUS, ościeżnica stała drewniana

PRZECIWOŻAROWE POL-SKONE PRZYLGOWE EI30 PLUS SYSTEMU HALSPAN

UWAGA! W celu spełnienia warunków odporności ogniowej do drzwi należy stosować samozamykacz spełniający wymagania normy PN-EN 1154:1999/A1:2004/AC:2010, klamki drzwiowe spełniające wymagania normy PN-EN 1906:2012 (min. klasa B w zakresie związanym z odpornością ogniową) oraz wkładki bębnekowe spełniające wymagania normy PN-EN 1303:2015 (klasa B w zakresie związanym z odpornością ogniową).

Drzwi przeciwpożarowe przylgowe EI30 Plus systemu Halspan z ościeżnicą metalową wyposażone w okucia antypaniczne PHA 2000 lub PHA 2500 oraz zawiasy EXACTA 495 Ø16 mm spełniają wymagania normy PN-EN 1125:2009 w zakresie zdolności do zwolnienia i mogą być stosowane na drogach i wyjściach ewakuacyjnych.

Skrzydło w systemie przylgowym, ościeżnica drewniana i metalowa (stała lub regulowana). Konstrukcję skrzydła stanowi warstwowa płyta wiórowa z doklejką z drewna iglastego obłożona obustronnie płytami HDF. Nominalna grubość skrzydła wynosi 50 mm.

- Odporność ogniowa EI₂₃₀
- izolacyjność akustyczna
- jednoskrzydłowe:
 - klasa D₁ – 30, D₂ – 25, klasa Rw=32 dB
- dwuskrzydłowe:
 - klasa D₁ – 25, D₂ – 25, klasa Rw=27 dB
- 3 klasa wytrzymałości mechanicznej wg normy PN-EN 1192:2001
- Dymoszczelność klasa S_a, S₂₀₀ (opcja)
- Krajowa Ocena Techniczna ITB-KOT-2018/0407 wyd.1
- Krajowy Certyfikat Stałości Właściwości Użytkowych nr 020-UWB-2695/W



drzwi EI30 PLUS jednoskrzydłowe, ościeżnica regulowana drewniana



Zobacz
więcej
inspiracji



EI30 PLUS



WZÓR	pełne	szklone	pełne/pełne	szklone/szklone	pełne/szklone
ECO TOP	2210/2718,30	4317/5309,91	4567/5617,41	7588/9333,24	6190/7613,70
LAMINOWANE CPL	2456/3020,88	4514/5552,22	4940/6076,20	7957/9787,11	6499/7993,77
UNI MAT PLUS	2311/2842,53	4407/5420,61	4770/5867,10	7773/9560,79	6378/7844,94
HIGH TOP	2456/3020,88	4514/5552,22	4940/6076,20	7957/9787,11	6499/7993,77
LAMISTONE	2456/3020,88	4514/5552,22	4940/6076,20	7957/9787,11	6499/7993,77
SILKSTONE	2456/3020,88	4514/5552,22	4940/6076,20	7957/9787,11	6499/7993,77
MALOWANE (RAL 9003)*	2882/3544,86	5165/6352,95	5677/6982,71	9267/11398,41	7431/9140,13
FORNIROWANE GRUPA A	3224/3965,52	5670/6974,10	6352/7812,96	10367/12751,41	8157/10033,11
FORNIROWANE GRUPA B	3388/4167,24	5970/7343,10	6669/8202,87	10884/13387,32	8566/10536,18
FORNIROWANE GRUPA C,D	3553/4370,19	6246/7682,58	7004/8614,92	11429/14057,67	8991/11058,93

dymoszczelność - dopłata: jednoskrzydłowe 100/123; dwuskrzydłowe 200/246

drzwi w wersji pełnej lub pełnej / szklonej (skrzydło szersze szklone, skrzydło węższe pełne)

DOPLATY ZA NIESTANDARDOWE WYMIARY DRZWI PRZECIWPOŻAROWYCH

	standardowa szerokość	nietypowa szerokość „100”	nietypowa szerokość „110”
standardowa wysokość	-	dopłata 10%*	dopłata 20%*
nietypowa wysokość do 2200 mm	dopłata 10%*	dopłata 20%*	dopłata 30%*
nietypowa wysokość do 2300 mm	dopłata 20%*	dopłata 30%*	dopłata 40%*
nietypowa wysokość do 2400 mm	dopłata 30%*	dopłata 40%*	dopłata 50%*
nietypowa wysokość do 2500 mm	dopłata 40%*	dopłata 50%*	dopłata 60%*

*dopłata do drzwi (skrzydło+ościeżnica)

*standardowy kolor skrzydeł i ościeżnic drewnianych - biały RAL 9003.

Kolorystyka ościeżnic metalowych (str. 64)

dopłata do koloru podstawowego biały (RAL 9003)
wg grup kolorystycznych RAL, NCS (str. 101)

Grupa I	Grupa II	Grupa III	Grupa IV	Grupa V
399/490,77	499/613,77	599/736,77	699/859,77	799/982,77

WYMIARY DRZWI

Ościeżnica stała drewniana lub regulowana:

System przylgowy:

Drzwi jednoskrzydłowe:

max. szerokość „110” - 1212 mm, max. wysokość 2500 mm

Wersja 90 Plus (pozwala uzyskać światło przejścia min. 900 mm przy otwarciu skrzydła o kąt 90°) 1032x2075 mm

Drzwi dwuskrzydłowe:

max. szerokość „110+110” - 2352 mm, max. wysokość 2500 mm

Ościeżnica stała metalowa:

System przylgowy:

Drzwi jednoskrzydłowe:

max. szerokość „110” - 1204 mm, max. wysokość 2271 mm

Wersja 90 Plus (pozwala uzyskać światło przejścia min. 900 mm przy otwarciu skrzydła o kąt 90°) 1024x2071 mm

Drzwi dwuskrzydłowe:

max. szerokość „110+110” - 2342 mm, max. wysokość 2271 mm

Ościeżnica regulowana metalowa:

System przylgowy:

Drzwi jednoskrzydłowe:

max. szerokość „110” - 1224 mm, max. wysokość 2281 mm

Wersja 90 Plus (pozwala uzyskać światło przejścia min. 900 mm przy otwarciu skrzydła o kąt 90°) 1044x2081 mm

Drzwi dwuskrzydłowe:

max. szerokość „110+110” - 2362 mm, max. wysokość 2281 mm

Istnieje możliwość wykonania nietypowych szerokości i wysokości drzwi po konsultacji z Działem Sprzedaży.

SZEROKOŚĆ INWESTYCYJNA

szerokość drzwi 90 plus pozwala uzyskać światło przejścia min. 900 mm w przypadku otwarcia skrzydła o kąt 90°.

OPCJONALNE WERSJE SZKLENIA



W1S W2S W3S W4S

SKRZYDŁA DO OŚCIEŻNICY METALOWEJ Str. 79

OŚCIEŻNICA METALOWA STR. 73-76

WYKOŃCZENIE SKRZYDŁA

Powierzchnia gładka malowana, fornirowana, pokryta laminatem CPL o grubości od 0,2 do 0,7 mm, laminatem HPL o grubości od 0,7 do 1,0 mm lub folią drewnopodobną. Dostępne wystrójki płaskie, wykonane z ozdobnych listew profilowanych, dekory aluminiowe.

PRZESZKLENIA

Szyba przezroczysta o odporności ogniowej EI30. Ramka sosnowa malowana, fornirowana lub oklejona folią w kolorze dopasowanym do koloru skrzydła. Dostępne przeszklenie typu bulaj z ramką stalową Ø320 mm (po zewnętrznej stronie ramki).

OŚCIEŻNICE

Ościeżnica malowana, fornirowana, oklejona laminatem CPL 0,15 mm lub folią dopasowaną do kolorystyki skrzydła.

Drewniana stała sosnowa - opcjonalnie z listwami maskującymi, ćwierćwałkiem.

Drewniana regulowana z panelami poszerzającymi, opaskami kątowymi oraz listwą maskującą.

Stala metalowa wykonana z blachy stalowej gr. 1,5 mm standardowo malowanej proszkowo w kolorze białym (RAL 9016 i RAL 9003), szarym (RAL 7047), brązowym (RAL 8014), beżowym (RAL 1001), grafitowym (RAL 7024), czarnym (RAL 9005).

Regulowana metalowa wykonana z blachy stalowej gr. 1,5 mm standardowo malowanej proszkowo w kolorze białym (RAL 9016 i RAL 9003), szarym (RAL 7047), brązowym (RAL 8014), beżowym (RAL 1001), grafitowym (RAL 7024), czarnym (RAL 9005).

Istnieje możliwość malowania ościeżnic w nietypowych kolorach z palety RAL lub NCS po konsultacji z Działem Sprzedaży. Ościeżnica składa się z części zasadniczej oraz opaski kątowej wsuwanej w część zasadniczą.

AKCESORIA I WYPOSAŻENIE

Wyposażenie standardowe:

- (drzwi z ościeżnicą drewnianą lub metalową)
- 3 lub 4 zawiasy czopowe regulowane w 3 płaszczyznach firmy OTLAV
- zamek wpuszczany wraz z wkładką patentową
- uszczelka opadająca

Wyposażenie dodatkowe:

- dekory aluminiowe - str. 57
- wystrójki - str. 45
- samozamykacz nawierzchniowy lub kryty, zamki antypaniczne, dźwignie antypaniczne, elektrozaczepty, zwory elektromagnetyczne, kontaktron, zamek dodatkowy - str. 81-84.
- Możliwość przygotowania w skrzydle frezowania pod zamek (elektroniczny) hotelowy po konsultacji z Działem Sprzedaży.

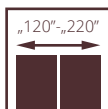
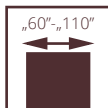

drzwi EI30 PLUS, ościeżnica stała drewniana

PRZECIWPOŻAROWE POL-SKONE BEZPRZYLGOWE EI30 PLUS SYSTEMU HALSPAN

UWAGA! W celu spełnienia warunków odporności ogniowej do drzwi należy stosować samozamykacz spełniający wymagania normy PN-EN 1154:1999/A1:2004/AC:2010, klamki drzwiowe spełniające wymagania normy PN-EN 1906:2012 (min. klasa B w zakresie związanym z odpornością ogniową) oraz wkładki bębnekowe spełniające wymagania normy PN-EN 1303:2015 (klasa B w zakresie związanym z odpornością ogniową).

Skrzydło w systemie bezprzylgowym, ościeżnica drewniana i metalowa (stała lub regulowana). Konstrukcję skrzydła stanowi warstwowa płyta wiórowa z doklejką z drewna iglastego obłożona obustronnie płytami HDF. Nominalna grubość skrzydła wynosi 50 mm.

- Odporność ogniowa EI₂30
- izolacyjność akustyczna
- jednoskrzydłowe:
 - klasa D₁ – 30, D₂ – 25, klasa Rw=32 dB
- dwuskrzydłowe:
 - klasa D₁ – 25, D₂ – 25, klasa Rw=27 dB
- 3 klasa wytrzymałości mechanicznej wg normy PN-EN 1192:2001
- Dymoszczelność klasa S_a* S₂₀₀ (opcja)
- Krajowa Ocena Techniczna ITB-KOT-2018/0407 wyd.1
- Krajowy Certyfikat Stałości Właściwości Użytkowych nr 020-UWB-2695/W



drzwi EI30 PLUS jednoskrzydłowe, ościeżnica stała drewniana



EI30 PLUS



WZÓR	pełne	szklone	pełne/pełne	szklone/szklone	pełne/szklone
ECO TOP	3030/3726,90	5246/6452,58	6201/7627,23	9509/11696,07	8052/9903,96
LAMINOWANE CPL	3261/4011,03	5443/6694,89	6549/8055,27	9878/12149,94	8351/10271,73
UNI MAT PLUS	3129/3848,67	5339/6566,97	6393/7863,39	9698/11928,54	8244/10140,12
HIGH TOP	3261/4011,03	5443/6694,89	6549/8055,27	9878/12149,94	8351/10271,73
LAMISTONE	3261/4011,03	5443/6694,89	6549/8055,27	9878/12149,94	8351/10271,73
SILKSTONE	3261/4011,03	5443/6694,89	6549/8055,27	9878/12149,94	8351/10271,73
MALOWANE (RAL 9003)*	3806/4681,38	6188/7611,24	7528/9259,44	11555/14212,65	9475/11654,25
FORNIROWANE GRUPA A	4180/5141,40	6792/8354,16	8267/10168,41	12684/15601,32	10402/12794,46
FORNIROWANE GRUPA B	4331/5327,13	7073/8699,79	8560/10528,80	13202/16238,46	10806/13291,38
FORNIROWANE GRUPA C,D	4483/5514,09	7369/9063,87	8874/10915,02	13748/16910,04	11227/13809,21

dymoszczelność - dopłata: jednoskrzydłowe 100/123; dwuskrzydłowe 200/246

drzwi w wersji pełnej lub pełnej / szklonej (skrzydło szersze szklone, skrzydło węższe pełne)

DOPLATY ZA NIESTANDARDOWE WYMIARY DRZWI PRZECIWPOŻAROWYCH

	standardowa szerokość	nietyпова szerokość „100”	nietyпова szerokość „110”
standardowa wysokość	-	dopłata 10%*	dopłata 20%*
nietyпова wysokość do 2200 mm	dopłata 10%*	dopłata 20%*	dopłata 30%*
nietyпова wysokość do 2300 mm	dopłata 20%*	dopłata 30%*	dopłata 40%*
nietyпова wysokość do 2400 mm	dopłata 30%*	dopłata 40%*	dopłata 50%*
nietyпова wysokość do 2500 mm	dopłata 40%*	dopłata 50%*	dopłata 60%*

*dopłata do drzwi (skrzydło+ościeżnica)

*standardowy kolor skrzydeł i ościeżnic drewnianych - biały RAL 9003.

Kolorystyka ościeżnic metalowych (str. 64)

dopłata do koloru podstawowego biały (RAL 9003)

wg grup kolorystycznych RAL, NCS (str. 101)

Grupa I	Grupa II	Grupa III	Grupa IV	Grupa V
399/490,77	499/613,77	599/736,77	699/859,77	799/982,77

WYMIARY DRZWI Ościeżnica stała drewniana lub regulowana:

System bezprzylgowy:

Drzwi jednoskrzydłowe:

max. szerokość „110” - 1212 mm, max. wysokość 2500 mm

Wersja 90 Plus (pozwala uzyskać światło przejścia min. 900 mm przy otwarciu skrzydła o kąt 90°) 1072x2075 mm

Drzwi dwuskrzydłowe:

max. szerokość „110+110” - 2330 mm, max. wysokość 2500 mm

Ościeżnica stała metalowa:

System bezprzylgowy:

Drzwi jednoskrzydłowe:

max. szerokość „110” - 1224 mm, max. wysokość 2281 mm

Wersja 90 Plus (pozwala uzyskać światło przejścia min. 900 mm przy otwarciu skrzydła o kąt 90°) 1084x2081 mm

Drzwi dwuskrzydłowe:

max. szerokość „110+110” - 2340 mm, max. wysokość 2281 mm

WYKOŃCZENIE SKRZYDŁA

Powierzchnia gładka malowana, fornirowana, pokryta laminatem CPL o grubości od 0,2 do 0,7 mm, laminatem HPL o grubości od 0,7 do 1,0 mm lub folią drewnopodobną. Dostępne wystroje płaskie, wykonane z ozdobnych listew profilowanych, dekory aluminiowe.

PRZESZKLENIA

Szyba przezroczysta o odporności ogniowej EI30. Ramka sosnowa malowana, fornirowana lub oklejana folią w kolorze dopasowanym do koloru skrzydła. Dostępne przeszklenie typu bulaj z ramką stalową Ø320 mm (po zewnętrznej stronie ramki).

OŚCIEŻNICE

Ościeżnica malowana, fornirowana, oklejona laminatem CPL 0,15 mm lub folią dopasowaną do kolorystyki skrzydła.

Drewniana stała sosnowa - opcjonalnie z listwami maskującymi, ćwierćwałkiem.

Drewniana regulowana z panelami poszerzającymi, opaskami kątowymi oraz listwą maskującą.

Stała metalowa wykonana z blachy stalowej gr. 1,5 mm standardowo malowanej proszkowo w kolorze białym (RAL 9016 i RAL 9003), szarym (RAL 7047), brązowym (RAL 8014), beżowym (RAL 1001), grafitowym (RAL 7024), czarnym (RAL 9005).

AKCESORIA I WYPOSAŻENIE

Wyposażenie standardowe:

- (drzwi z ościeżnicą drewnianą lub metalową)
- 3 zawiasy obiektywne typ OBX firmy ECO SCHULTE lub zawiasy kryte TECTUS firmy Simonswerk (opcja za dopłatą)
- zamek wpuszczany wraz z wkładką patentową
- uszczelka opadająca

Ościeżnica regulowana metalowa:

System bezprzylgowy:

Drzwi jednoskrzydłowe:

max. szerokość „110” - 1224 mm, max. wysokość 2281 mm

Wersja 90 Plus (pozwala uzyskać światło przejścia min. 900 mm przy otwarciu skrzydła o kąt 90°) 1084x2081 mm

Drzwi dwuskrzydłowe:

max. szerokość „110+110” - 2340 mm, max. wysokość 2281 mm

Istnieje możliwość wykonania nietypowych szerokości i wysokości drzwi po konsultacji z Działem Sprzedaży.

SZEROKOŚĆ INWESTYCYJNA

szerokość drzwi 90 plus pozwala uzyskać światło przejścia min. 900 mm w przypadku otwarcia skrzydła o kąt 90°.

OPCJONALNE WERSJE SZKLENIA



W1S

W2S

W3S

W4S

SKRZYDŁA DO OŚCIEŻNICY METALOWEJ Str. 79

OŚCIEŻNICA METALOWA STR. 73-76

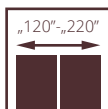
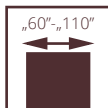

drzwi EI60 PLUS, ościeżnica stała drewniana

PRZECIWPÓŻAROWE POL-SKONE PRZYLGOWE EI60 PLUS SYSTEMU HALSPAN

UWAGA! W celu spełnienia warunków odporności ogniowej do drzwi należy stosować samozamykacz spełniający wymagania normy PN-EN 1154:1999/A1:2004/AC:2010, klamki drzwiowe spełniające wymagania normy PN-EN 1906:2012 (min. klasa B w zakresie związanym z odpornością ogniową) oraz wkładki bębnekowe spełniające wymagania normy PN-EN 1303:2015 (klasa B w zakresie związanym z odpornością ogniową).

Drzwi przeciwpożarowe przylgowe EI60 Plus systemu Halspan z ościeżnicą metalową wyposażone w okucia antypaniczne PHA 2000 lub PHA 2500 oraz zawiasy EXACTA 495 ø16 mm spełniają wymagania normy PN-EN 1125:2009 w zakresie zdolności do zwolnienia i mogą być stosowane na drogach i wyjściach ewakuacyjnych.

Skrzydło w systemie przylgowym. Konstrukcję skrzydła stanowi warstwowa płyta wiórowa z doklejką z drewna iglastego obłożona obustronnie płytami HDF. Nominalna grubość skrzydła wynosi 60 mm.

- Odporność ogniowa EI₂60
- izolacyjność akustyczna
- jednoskrzydłowe:
 - klasa D₁ – 30, D₂ – 25, klasa Rw=32 dB
- dwuskrzydłowe:
 - klasa D₁ – 25, D₂ – 25, klasa Rw=32 dB
- 3 klasa wytrzymałości mechanicznej wg normy PN-EN 1192:2001
- Dymoszczelność klasa S_a* S₂₀₀ (opcja)
- Krajowa Ocena Techniczna ITB-KOT-2018/0407 wyd.1
- Krajowy Certyfikat Stałości Właściwości Użytkowych nr 020-UWB-2695/W



drzwi EI60 PLUS, ościeżnica drewniana regulowana



Zobacz
więcej
inspiracji



EI60 PLUS



WZÓR	pełne	szklone	pełne/pełne	szklone/szklone	pełne/szklone
ECO TOP	2973/3656,79	5154/6339,42	5291/6507,93	9677/11902,71	7481/9201,63
LAMINOWANE CPL	3257/4006,11	5413/6657,99	5715/7029,45	10207/12554,61	8042/9891,66
UNI MAT PLUS	3071/3777,33	5244/6450,12	5502/6767,46	9889/12163,47	7694/9463,62
HIGH TOP	3115/3831,45	5284/6499,32	5488/6750,24	9979/12274,17	7740/9520,20
LAMISTONE	3115/3831,45	5284/6499,32	5488/6750,24	9979/12274,17	7740/9520,20
SILKSTONE	3115/3831,45	5284/6499,32	5488/6750,24	9979/12274,17	7740/9520,20
MALOWANE (RAL 9003)*	3785/4655,55	6240/7675,2	6560/8068,80	11442/14073,66	9008/11079,84
FORNIROWANE GRUPA A	4155/5110,65	6849/8424,27	7337/9024,51	12801/15745,23	10077/12394,71
FORNIROWANE GRUPA B	4414/5429,22	7147/8790,81	7704/9475,92	13441/16532,43	10570/13001,10
FORNIROWANE GRUPA C,D	4619/5681,37	7492/9215,16	8087/9947,01	14116/17362,68	11100/13653,00

dymoszczelność - dopłata: jednoskrzydłowe 100/123; dwuskrzydłowe 200/246

drzwi w wersji pełnej lub pełnej / szklonej (skrzydło szersze szklone, skrzydło węższe pełne)

DOPLATY ZA NIESTANDARDOWE WYMIARY DRZWI PRZECIWOPOŻAROWYCH

	standardowa szerokość	nietyпова szerokość „100”	nietyпова szerokość „110”
standardowa wysokość	-	dopłata 10%*	dopłata 20%*
nietyпова wysokość do 2200 mm	dopłata 10%*	dopłata 20%*	dopłata 30%*
nietyпова wysokość do 2300 mm	dopłata 20%*	dopłata 30%*	dopłata 40%*
nietyпова wysokość do 2400 mm	dopłata 30%*	dopłata 40%*	dopłata 50%*
nietyпова wysokość do 2500 mm	dopłata 40%*	dopłata 50%*	dopłata 60%*

*dopłata do drzwi (skrzydło+ościeżnica)

*standardowy kolor skrzydeł i ościeżnic drewnianych - biały RAL 9003.

Kolorystyka ościeżnic metalowych (str. 64)

dopłata do koloru podstawowego biały (RAL 9003)

wg grup kolorystycznych RAL, NCS (str. 101)

Grupa I	Grupa II	Grupa III	Grupa IV	Grupa V
399/490,77	499/613,77	599/736,77	699/859,77	799/982,77

WYMIARY DRZWI

Ościeżnica stała drewniana lub regulowana:

System przylgowy:

Drzwi jednoskrzydłowe:

max. szerokość „110” - 1212 mm, max. wysokość 2500 mm

Wersja 90 Plus (pozwała uzyskać światło przejścia min. 900 mm przy otwarciu skrzydła o kąt 90°) 1032x2075 mm

Drzwi dwuskrzydłowe pełne:

max. szerokość „110+110” - 2352 mm, max. wysokość 2500 mm

Drzwi dwuskrzydłowe szklone:

max. szerokość „100+100” - 2152 mm, max. wysokość 2350 mm

Ościeżnica stała metalowa:

System przylgowy:

Drzwi jednoskrzydłowe:

max. szerokość „110” - 1204 mm, max. wysokość 2271 mm

Wersja 90 Plus (pozwała uzyskać światło przejścia min. 900 mm przy otwarciu skrzydła o kąt 90°) 1024x2071 mm

Drzwi dwuskrzydłowe pełne:

max. szerokość „110+110” - 2342 mm, max. wysokość 2271 mm

Drzwi dwuskrzydłowe szklone:

max. szerokość „100+100” - 2142 mm, max. wysokość 2271 mm

WYKOŃCZENIE SKRZYDŁA

Powierzchnia gładka malowana, fornirowana, pokryta laminatem CPL o grubości od 0,2 do 0,7 mm, laminatem HPL o grubości od 0,7 do 1,0 mm lub folią drewnopodobną. Dostępne wystrój płaskie, wykonane z ozdobnych listew profilowanych, dekory aluminiowe

PRZESZKLENIA

Szyba przezroczysta o odporności ogniowej EI60. Ramka sosnowa malowana, fornirowana lub oklejana folią dopasowaną do koloru skrzydła. Dostępne przeszklenie typu bulaj z ramką stalową Ø320 mm (po zewnętrznej stronie ramki).

OŚCIEŻNICE

Ościeżnica malowana, fornirowana, oklejona laminatem CPL 0,15 mm lub folią dopasowaną do kolorystyki skrzydła.

Drewniana stała sosnowa - opcjonalnie z listwami maskującymi, ćwierćwałkiem.

Drewniana regulowana z panelami poszerzającymi, opaskami kątowymi oraz listwą maskującą.

Stała metalowa wykonana z blachy stalowej gr. 1,5 mm standardowo malowanej proszkowo w kolorze białym (RAL 9016 i RAL 9003), szarym (RAL 7047), brązowym (RAL 8014), beżowym (RAL 1001), grafitowym (RAL 7024), czarnym (RAL 9005).

Ościeżnica regulowana metalowa:

System przylgowy:

Drzwi jednoskrzydłowe:

max. szerokość „110” - 1224 mm, max. wysokość 2281 mm

Wersja 90 Plus (pozwała uzyskać światło przejścia min. 900 mm przy otwarciu skrzydła o kąt 90°) 1044x2081 mm

Drzwi dwuskrzydłowe pełne:

max. szerokość „110+110” - 2362 mm, max. wysokość 2281 mm

Drzwi dwuskrzydłowe szklone:

max. szerokość „100+100” - 2162 mm, max. wysokość 2281 mm

SZEROKOŚĆ INWESTYCYJNA

szerokość drzwi 90 plus pozwala uzyskać światło przejścia min. 900 mm w przypadku otwarcia skrzydła o kąt 90°.

OPCJONALNE WERSJE SZKLENIA



W1S W3S

SKRZYDŁA DO OŚCIEŻNICY METALOWEJ Str. 79

OŚCIEŻNICA METALOWA STR. 73-76

AKCESORIA I WYPOSAŻENIE

Wypożyczenie standardowe:

(drzwi z ościeżnicą drewnianą lub metalową)

- 4 zawiasy czopowe regulowane w 3 płaszczyznach firmy OTLAV

- zamek wpuszczany z wkładką patentową

- uszczelka opadająca

Wypożyczenie dodatkowe:

- dekory aluminiowe - str. 57

- wystrój - str. 45

- samozamykacz nawierzchniowy lub kryty, zamki antypaniczne, dźwignie antypaniczne, elektrozaczepy, zwory elektromagnetyczne, kontaktron, zamek dodatkowy - str. 81-84.

Możliwość przygotowania w skrzydle frezowania pod zamek (elektroniczny) hotelowy po konsultacji z Działem Sprzedaży.

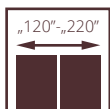
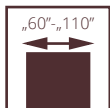

drzwi EI60 PLUS, ościeżnica stała drewniana

PRZECIWPÓŻAROWE POL-SKONE BEZPRZYLGOWE EI60 PLUS SYSTEMU HALSPAN

UWAGA! W celu spełnienia warunków odporności ogniowej do drzwi należy stosować samozamykacz spełniający wymagania normy PN-EN 1154:1999/A1:2004/AC:2010, klamki drzwiowe spełniające wymagania normy PN-EN 1906:2012 (min. klasa B w zakresie związanym z odpornością ogniową) oraz wkładki bębnekowe spełniające wymagania normy PN-EN 1303:2015 (klasa B w zakresie związanym z odpornością ogniową).

Skrzydło w systemie bezprzylgowym. Konstrukcję skrzydła stanowi warstwowa płyta wiórowa z doklejką z drewna iglastego obłożona obustronnie płytami HDF. Nominalna grubość skrzydła wynosi 60 mm.

- Odporność ogniowa EI₂60
- izolacyjność akustyczna
- jednoskrzydłowe:
 - klasa D₁ – 30, D₂ – 25, klasa Rw=32 dB
- dwuskrzydłowe:
 - klasa D₁ – 25, D₂ – 25, klasa Rw=32 dB
- 3 klasa wytrzymałości mechanicznej wg normy PN-EN 1192:2001
- Dymoszczelność klasa S_a* S₂₀₀ (opcja)
- Krajowa Ocena Techniczna ITB-KOT-2018/0407 wyd.1
- Krajowy Certyfikat Stałości Właściwości Użytkowych nr 020-UWB-2695/W

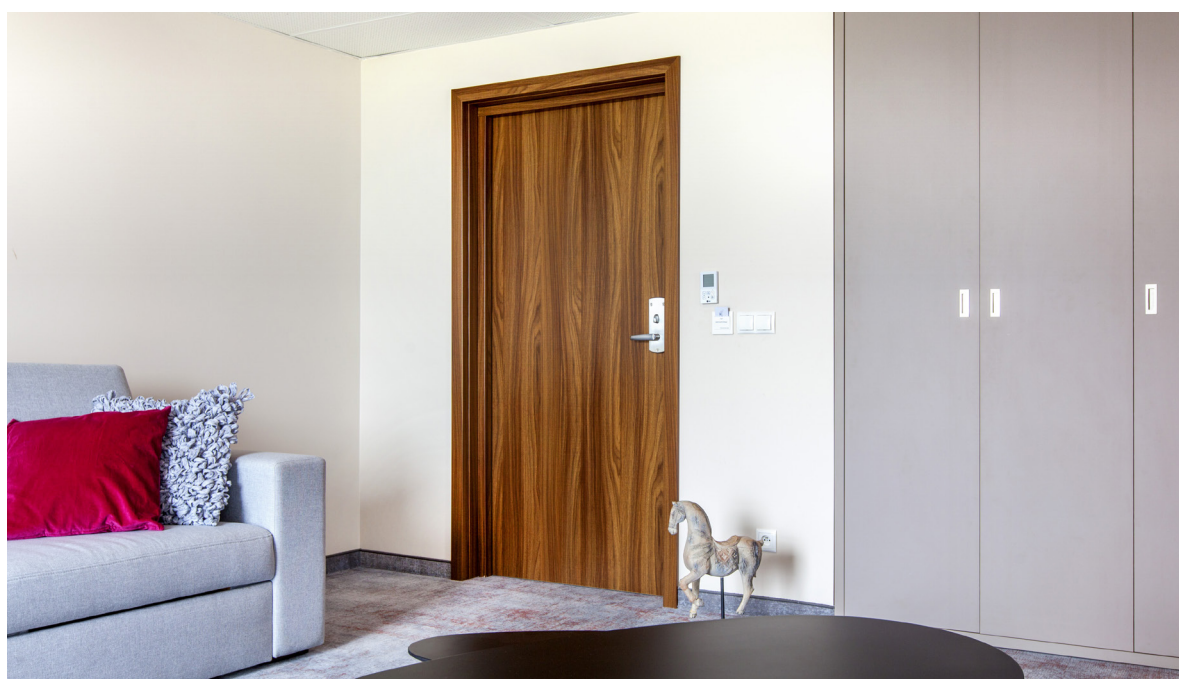

drzwi EI60 PLUS, ościeżnica drewniana regulowana

Zobacz
więcej
inspiracji





WZÓR	pełne	szklone	pełne/pełne	szklone/szklone	pełne/szklone
ECO TOP	3766/4632,18	6096/7498,08	6909/8498,07	11217/13796,91	8956/11015,88
LAMINOWANE CPL	4038/4966,74	6449/7932,27	7321/9004,83	11896/14632,08	9510/11697,30
UNI MAT PLUS	3861/4749,03	6187/7610,01	7107/8741,61	11419/14045,37	9155/11260,65
HIGH TOP	3903/4800,69	6239/7673,97	7094/8725,62	11507/14153,61	9198/11313,54
LAMISTONE	3903/4800,69	6239/7673,97	7094/8725,62	11507/14153,61	9198/11313,54
SILKSTONE	3903/4800,69	6239/7673,97	7094/8725,62	11507/14153,61	9198/11313,54
MALOWANE (RAL 9003)*	4712/5795,76	7281/8955,63	8522/10482,06	13518/16627,14	10899/13405,77
FORNIROWANE GRUPA A	5171/6360,33	7993/9831,39	9355/11506,65	14839/18251,97	11964/14715,72
FORNIROWANE GRUPA B	5336/6563,28	8294/10201,62	9666/11889,18	15379/18916,17	12378/15224,94
FORNIROWANE GRUPA C,D	5548/6824,04	8658/10649,34	10041/12350,43	16025/19710,75	12874/15835,02

dymoszczelność - dopłata: jednoskrzydłowe 100/123; dwuskrzydłowe 200/246

drzwi w wersji pełnej lub pełnej / szklonej (skrzydło szersze szklone, skrzydło węższe pełne)

DOPLĄTY ZA NIESTANDARDOWE WYMIARY DRZWI PRZECIWOPOŻAROWYCH

	standardowa szerokość	nietyпова szerokość „100”	nietyпова szerokość „110”
standardowa wysokość	-	dopłata 10%*	dopłata 20%*
nietyпова wysokość do 2200 mm	dopłata 10%*	dopłata 20%*	dopłata 30%*
nietyпова wysokość do 2300 mm	dopłata 20%*	dopłata 30%*	dopłata 40%*
nietyпова wysokość do 2400 mm	dopłata 30%*	dopłata 40%*	dopłata 50%*
nietyпова wysokość do 2500 mm	dopłata 40%*	dopłata 50%*	dopłata 60%*

*dopłata do drzwi (skrzydło+ościeżnica)

*standardowy kolor skrzydeł i ościeżnic drewnianych - biały RAL 9003.

Kolorystyka ościeżnic metalowych (str. 64)

dopłata do koloru podstawowego biały (RAL 9003)

wg grup kolorystycznych RAL, NCS (str. 101)

Grupa I	Grupa II	Grupa III	Grupa IV	Grupa V
399/490,77	499/613,77	599/736,77	699/859,77	799/982,77

WYMIARY DRZWI

Ościeżnica stała drewniana lub regulowana:

System bezprzylgowy:

Drzwi jednoskrzydłowe:

max. szerokość „110” - 1212 mm, max. wysokość 2500 mm

Wersja 90 Plus (pozwala uzyskać światło przejścia min. 900 mm przy otwarciu skrzydła o kąt 90°) 1072x2075 mm

Drzwi dwuskrzydłowe pełne:

max. szerokość „110+110” - 2330 mm, max. wysokość 2500 mm

Drzwi dwuskrzydłowe szklone:

max. szerokość „100+100” - 2130 mm, max. wysokość 2350 mm

Ościeżnica stała metalowa:

System bezprzylgowy:

Drzwi jednoskrzydłowe:

max. szerokość „110” - 1224 mm, max. wysokość 2281 mm

Wersja 90 Plus (pozwala uzyskać światło przejścia min. 900 mm przy otwarciu skrzydła o kąt 90°) 1084x2081 mm

Drzwi dwuskrzydłowe pełne:

max. szerokość „110+110” - 2340 mm, max. wysokość 2281 mm

Drzwi dwuskrzydłowe szklone:

max. szerokość „100+100” - 2140 mm, max. wysokość 2281 mm

WYKOŃCZENIE SKRZYDŁA

Powierzchnia gładka malowana, fornirowana, pokryta laminatem CPL o grubości od 0,2 do 0,7 mm, laminatem HPL o grubości od 0,7 do 1,0 mm lub folią drewnopodobną. Dostępne wystrójki płaskie, wykonane z ozdobnych listew profilowanych, dekory aluminiowe

PRZESZKLENIA

Szyba przezroczysta o odporności ogniowej EI60. Ramka sosnowa malowana, fornirowana lub oklejana folią dopasowaną do koloru skrzydła. Dostępne przeszklenie typu bulaj z ramką stalową Ø320 mm (po zewnętrznej stronie ramki).

OŚCIEŻNICE

Ościeżnica malowana, fornirowana, oklejona laminatem CPL 0,15 mm lub folią dopasowaną do kolorystyki skrzydła.

Drewniana stała sosnowa - opcjonalnie z listwami maskującymi, ćwierćwałkiem.

Drewniana regulowana z panelami poszerzającymi, opaskami kątowymi oraz listwą maskującą.

Stała metalowa wykonana z blachy stalowej gr. 1,5 mm standardowo malowanej proszkowo w kolorze białym (RAL 9016 i RAL 9003), szarym (RAL 7047), brązowym (RAL 8014), beżowym (RAL 1001), grafitowym (RAL 7024), czarnym (RAL 9005).

Ościeżnica regulowana metalowa:

System bezprzylgowy:

Drzwi jednoskrzydłowe:

max. szerokość „110” - 1224 mm, max. wysokość 2281 mm

Wersja 90 Plus (pozwala uzyskać światło przejścia min. 900 mm przy otwarciu skrzydła o kąt 90°) 1084x2081 mm

Drzwi dwuskrzydłowe pełne:

max. szerokość „110+110” - 2340 mm, max. wysokość 2281 mm

Drzwi dwuskrzydłowe szklone:

max. szerokość „100+100” - 2140 mm, max. wysokość 2281 mm

Istnieje możliwość wykonania nietypowych szerokości i wysokości drzwi po konsultacji z Działem Sprzedaży.

SZEROKOŚĆ INWESTYCYJNA

szerokość drzwi 90 plus pozwala uzyskać światło przejścia min. 900 mm w przypadku otwarcia skrzydła o kąt 90°.

OPCJONALNE WERSJE SZKLENIA



W1S W3S

SKRZYDŁA DO OŚCIEŻNICY METALOWEJ Str. 79

OŚCIEŻNICA METALOWA STR. 73-76

AKCESORIA I WYPOSAŻENIE

Wypożyczenie standardowe:

- (drzwi z ościeżnicą drewnianą lub metalową)
- 3 zawiasy obiektywne typ OBX firmy ECO SCHULTE lub zawiasy kryte TECTUS firmy Simonswerk (opcja za dopłatą)
- zamek główny z wkładką patentową
- uszczelka opadająca

Wypożyczenie dodatkowe:

- dekory aluminiowe - str. 57
- wystrójki - str. 45
- samozamykacz nawierzchniowy lub kryty, zamki antypaniczne, dźwignie antypaniczne, elektrozaczepty, zwory elektromagnetyczne, kontaktron, zamek dodatkowy - str. 81-84.
- Możliwość przygotowania w skrzydle frezowania pod zamek (elektroniczny) hotelowy po konsultacji z Działem Sprzedaży.

NAŚWIETLA PRZECIWPOŻAROWE



NAŚWIETLA BOCZNE I GÓRNE

powierzchnia	(cena za 1 mb)
ECO TOP	377/463,71
LAMINOWANE CPL	377/463,71
HIGH TOP	377/463,71
LAMISTONE	377/463,71
SILKSTONE	377/463,71
MALOWANE	447/549,81
FORNIROWANE GRUPA A	500/615,00
FORNIROWANE GRUPA B	500/615,00
FORNIROWANE GRUPA C,D	525/645,75

standard: szkło przezroczyste ognioodporne (m²): 1660/2041,80

cena naświetla = cena 1mbx2 (A+B) + cena 1mkw szkła x A x B

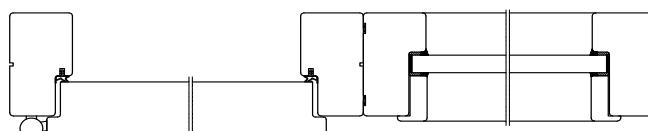

Naświetla boczne i górne naświetle na profilu ościeżnicy stałej

- odporność ogniowa EI30
- szkło ognioodporne przezroczyste
- maksymalny wymiar naświetli bocznych 944 mm x 2175 mm
- maksymalny wymiar naświetli górnych 2152 mm x 425 mm
- minimalny wymiar długości jednego boku naświetla 300 mm

Naświetla sprzedawane są wg Krajowej Oceny Technicznej ITB-KOT-2020/1370 wyd 1 i tylko w zestawie z drzwiami przeciwpożarowymi FR EI 30 system POL-SKONE. Na indywidualne jednostkowe dopuszczenie możliwe jest zastosowanie naświetli EI30 z drzwiami EI30 PLUS.

ZABEZPIECZENIA ZE STALI NIERDZEWNEJ O GRUBOŚCI 0,6 mm

Zabezpieczenia pionowych krawędzi skrzydła mogą być stosowane do skrzydła o grubości 40 mm w powłoce LAMISTONE, SILKSTONE, CPL 0,2; CPL 0,5; CPL 0,7 oraz FORNIROWANE.

Zabezpieczenia krawędzi skrzydła mogą być stosowane z ościeżnicą metalową oraz regulowaną system DIN w powłoce LAMISTONE, SILKSTONE, CPL 0,15, fornirowanej z zawiasami typ T. W przypadku drzwi wahadłowych zabezpieczenie krawędzi skrzydła stosuje się od strony przeciwnej do zawiasowej.

BRAK MOŻLIWOŚCI ZASTOSOWANIA OSŁON NA OŚCIEŻNICY.

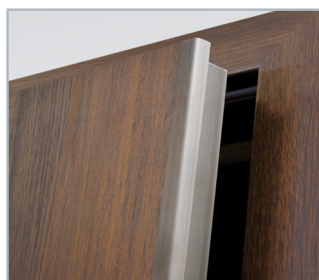

TYP ZABEZPIECZENIA

Komplet zabezpieczeń do skrzydła o grubości 40 mm
zabezpieczenie pionowe strony zamkowej i zabezpieczenie
pionowe strony zawiasowej.

474/583,02

ELEMENTY WYSTROJU

W architekturze obiektów użyteczności publicznej coraz większą rolę odgrywa aspekt wizualny. Dotyczy on zarówno samej bryły budynku, jak i wszystkich elementów jego wyposażenia. Proponujemy Państwu możliwości wykonania drzwi technicznych z dodatkowymi elementami wystroju: listwy o różnych kształtach: aluminiowe i w kolorze skrzydła, ryflowania w różnicowanych stylach, zabezpieczenia krawędzi skrzydła i ościeżnicy aplikacją ze stali nierdzewnej, panele ściennie. **Zaleca się zastosowanie wypełnienia płyta otworowa lub pełna.**

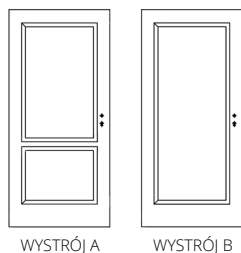

WYSTRÓJ A, B (JEDNOSTRONNY)					
	ECO TOP	HIGH TOP	LAMISTONE	SILKSTONE	UNI MAT PLUS
wystrój A	143/175,89	143/175,89	143/175,89	143/175,89	151/185,73
wystrój B	110/135,30	110/135,30	110/135,30	110/135,30	116/142,68
	MALOWANE	FORNIROWANE GRUPA A	FORNIROWANE GRUPA B	FORNIROWANE GRUPA C	
wystrój A	299/367,77	318/391,14	332/408,36	359/441,57	
wystrój B	247/303,81	263/323,49	276/339,48	304/373,92	

WYSTRÓJ C (JEDNOSTRONNY)			
MALOWANE	FORNIROWANE GRUPA A	FORNIROWANE GRUPA B	FORNIROWANE GRUPA C
500/615,00	575/707,25	575/707,25	575/707,25

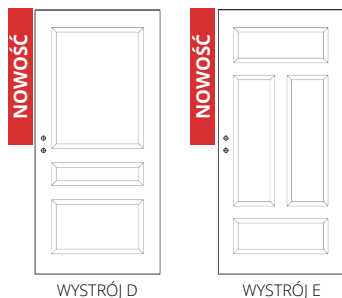

WYSTRÓJ D, E (JEDNOSTRONNY)					
	ECO TOP	UNI MAT PLUS	HIGH TOP	LAMISTONE	SILKSTONE
wystrój D	165/202,95	171/210,33	165/202,95	176/216,48	176/216,48
wystrój E	209/257,07	215/264,45	209/257,07	215/264,45	215/264,45
	MALOWANE	FORNIROWANE GRUPA A	FORNIROWANE GRUPA B	FORNIROWANE GRUPA C	
wystrój D	364/447,72	387/476,01	401/493,23	414/509,22	
wystrój E	416/511,68	442/543,66	463/569,49	477/586,71	

PANELE ŚCIENNE

Panele ściennie mogą być stosowane jako trwała okładzina ścian w biurach, salach konferencyjnych, pomieszczeniach mieszkalnych, gabinetach lub budynkach użyteczności publicznej. Bogata kolorystyka umożliwia dopasowanie odpowiedniego dekoru do pomieszczenia oraz stolarki drzwiowej budynku.

- Panele ściennie wykonane są z płyty MDF o grubości 16 mm, obustronnie oklejone powłoką dekoracyjną.
- Panele ściennie sklasyfikowane jako trudnozapalne wg PN-EN 13501-1+A1:2010 wykonane są z płyty MDF o grubości 16 mm o klasie reakcji na ogień Bs1 d0, obustronnie oklejone powłoką dekoracyjną.



zobaczono z paneli ściennych

dopłata do koloru podstawowego biały (RAL 9003) wg grup kolorystycznych RAL, NCS (str. 101) - **dopłata do jednego panela (elementu).**

Grupa I	Grupa II	Grupa III
399/490,77	499/613,77	599/736,77
Grupa IV	Grupa V	
699/859,77	799/982,77	



PANELE ŚCIENNE NRO

ECO TOP	SILKSTONE	LAMISTONE 0,15 mm**	MALOWANE	FORNIROWANE GRUPA A	FORNIROWANE GRUPA B	FORNIROWANE GRUPA C
501/616,23	560/688,8	527/648,21	820/1008,6	797/980,31	873/1073,79	943/1159,89

cena za 1 m² (dokładny wymiar paneli dostępny po konsultacji z Działem Handlowym)



panele NRO sklasyfikowane jako trudnozapalne

PANELE ŚCIENNE

ECO TOP	SILKSTONE	UNI MAT PLUS	LAMISTONE 0,15 mm**	LAMINAT CPL 0,2 mm	SILKSTONE CPL	MALOWANE (RAL 9003)*	FORNIROWANE GRUPA A	FORNIROWANE GRUPA B	FORNIROWANE GRUPA C
358/440,34	388/477,24	388/477,24	388/477,24	400/492	527/648,21	665/817,95	613/753,99	677/832,71	746/917,58

cena za 1 m² (dokładny wymiar paneli dostępny po konsultacji z Działem Handlowym)

WYMIARY

Panele laminowane do drzwi o konstrukcji płytowej oraz płycinowo - ramiakowej:

Wymiary: max. szerokość: 1100 mm, max. wysokość 2500 mm

Panele fornirowane do drzwi o konstrukcji płytowej oraz płycinowo - ramiakowej:

Wymiary: max. szerokość: 1100 mm, max. wysokość 2500 mm

WYKOŃCZENIE

Powierzchnia fornirowana, pokryta laminatem LAMISTONE, SILKSTONE, ECO TOP, malowana lub laminatem CPL*. Usłojenie paneli o szerokości do 1100 mm – pionowe lub poziome. Usłojenie paneli o szerokości powyżej 1100 mm – tylko usłojenie poziome.

MONTAŻ

Specjalistyczny klej montażowy.

*nie dotyczy paneli trudnozapalnych

minimalna szerokość panela ściennego 80 mm

**Rzeczywiste kolory mogą różnić się od zamieszczonych w ofercie. Dopuszczalna różnica w odcieniu skrzydeł, ościeżnic, ramek i paneli.

Wymiary: max. szerokość: 1100 mm, max. wysokość 2500 mm

dopłata do wymiarów 2301-2500 mm - 10% do ceny m²

dopłata do wymiarów 80-299 mm - 10% do ceny m²

dla paneli fornirowanych o wysokości 2200-2500 mm możliwe łączenie okleiny na mikrowczep.

ZABUDOWY DRZWI

NIETYPOWE ZABUDOWY Z OPASKAMI

DO DRZWI CERBER PLUS, CERBER PLUS RC2, B-30, C-30, RC3, EI30 SYSTEM POLSKONE, EI30 PLUS, SR37

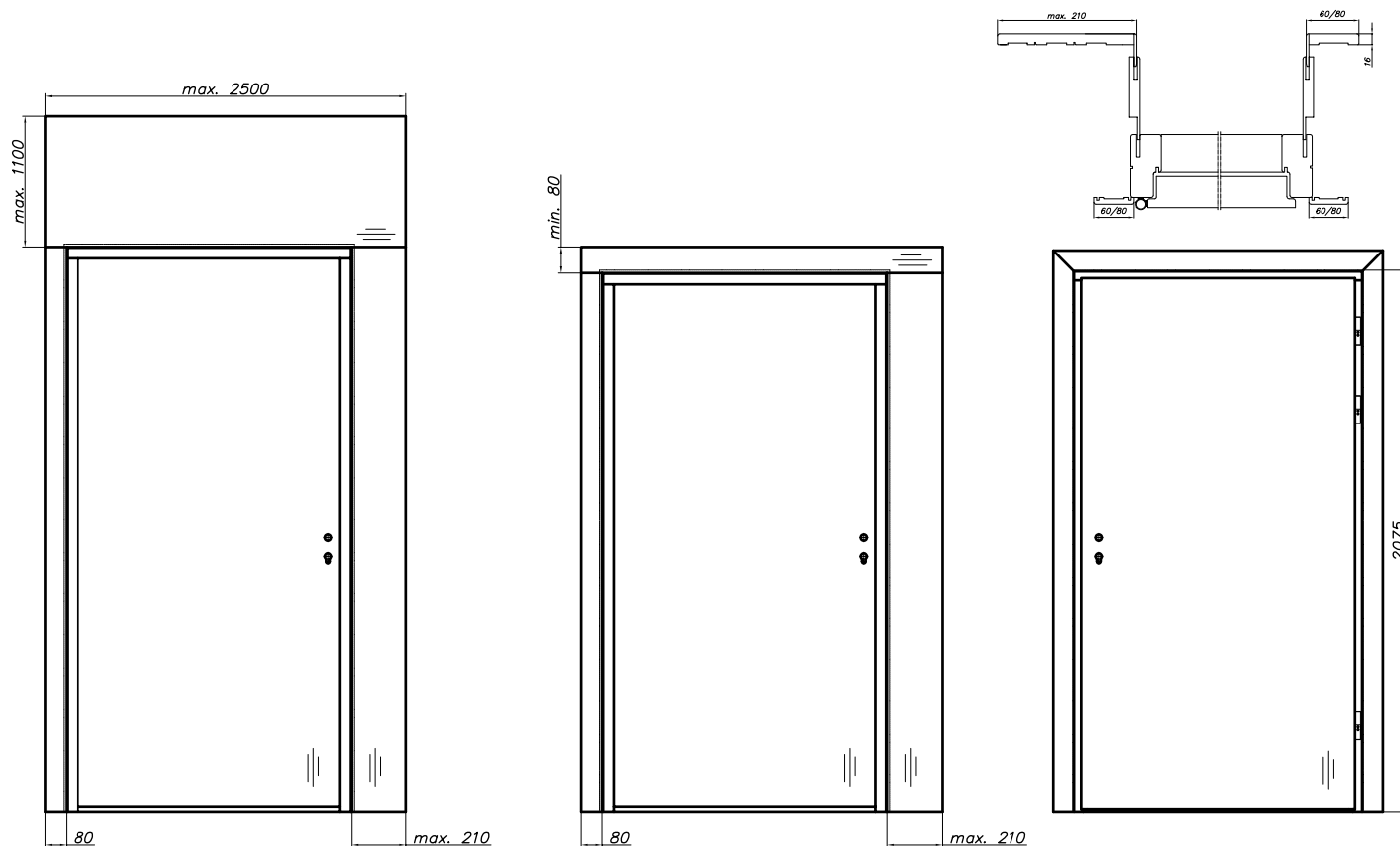

Panel górny o szerokości do 1100 mm możliwe wykonanie usłojenia w pionie oraz poziomie.

Panel górny o szerokości powyżej 1100 mm tylko usłojenie poziome.

Panel górny w okleinie możliwe wykonanie usłojenia w pionie oraz poziomie.

ZABUDOWA PANELOWA Z OPASKAMI (panel regulacyjny 16 mm + listwa 80 mm + opaski pionowe 210mm/80mm) - bez górnego panela ściennego										
do jednoskrzydłowych				ECO TOP	UNI MAT PLUS	HIGH TOP	MALOWANE biały 001*	FORNIROWANE		
symbol	zakres [mm]	symbol	zakres [mm]			LAMISTONE CPL		GRUPA A	GRUPA B	GRUPA C
						SILKSTONE				
						do laminowanych				
FY1	144-169	FU1	136-161	349/429,27	349/429,27	368/452,64	450/553,50	635/781,05	736/905,28	842/1035,66
FY2	169-194	FU2	161-186	361/444,03	361/444,03	382/469,86	505/621,15	640/787,20	743/913,89	850/1045,50
FY3	194-219	FU3	186-211	373/458,79	374/460,02	396/487,08	524/644,52	664/816,72	766/942,18	876/1077,48
FY4	219-244	FU4	211-236	391/480,93	392/482,16	415/510,45	547/672,81	693/852,39	797/980,31	906/1114,38
FY5	244-269	FU5	236-261	404/496,92	405/498,15	429/527,67	565/694,95	716/880,68	820/1008,6	931/1145,13
FY6	269-294	FU6	261-286	418/514,14	421/517,83	446/548,58	585/719,55	741/911,43	846/1040,58	957/1177,11
FY7	294-319	FU7	286-311	431/530,13	433/532,59	459/564,57	602/740,46	763/938,49	870/1070,1	983/1209,09
FY8	319-344	FU8	311-336	443/544,89	447/549,81	473/581,79	621/763,83	787/968,01	894/1099,62	1008/1239,84
FY9	344-369	FU9	336-361	455/559,65	459/564,57	489/601,47	638/784,74	808/993,84	917/1127,91	1033/1270,59

(*) kolory palety RAL,NCS (oprócz metalicznych) - dopłata wg tabeli kolorystycznej

FY - ZABUDOWA DRZWI CERBER PLUS, CERBER PLUS RC2
FY - ZABUDOWA DRZWI B-30, C-30, RC3, EI30 SYSTEM POLSKONE, EI30 PLUS, SR37 dB

CENA ZABUDOWY = CENA ZABUDOWY Z OPASKAMI + CENA PANELA GÓRNEGO [m2] - str. 45

ZABUDOWY DRZWI

NIETYPOWE ZABUDOWY Z PANELEM

DO DRZWI CERBER PLUS, CERBER PLUS RC2, B-30, C-30, RC3, EI30 SYSTEM POL-SKONE, EI30 PLUS, SR37

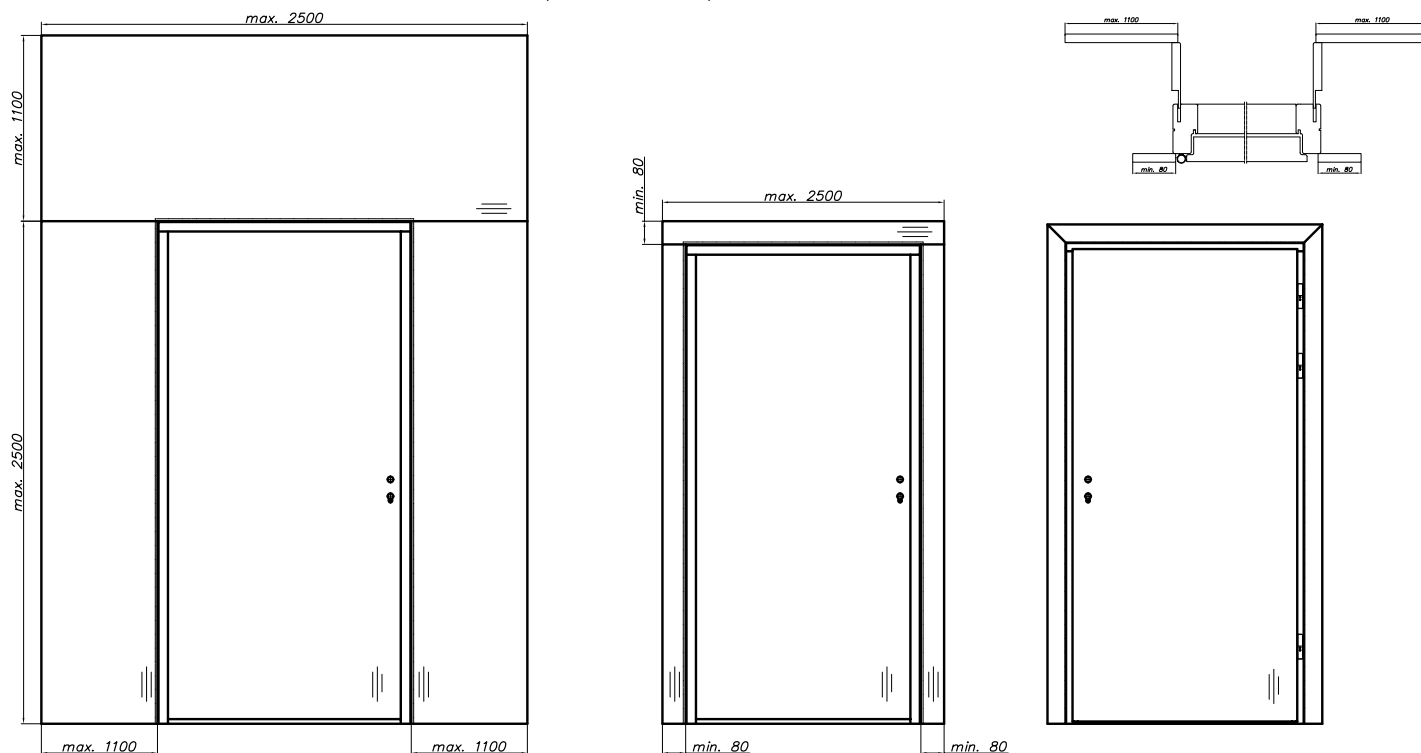

Panel górny o szerokości do 1100 mm możliwe wykonanie usłojenia w pionie oraz poziomie.

Panel górny o szerokości powyżej 1100 mm tylko usłojenie poziome.

Panel górny w okleinie możliwe wykonanie usłojenia w pionie oraz poziomie.

ZABUDOWA PANELOWA (panel regulacyjny 16 mm + listwa 80 mm) - bez paneli ściennych

do jednoskrzydłowych				ZABUDOWA PANELOWA (panel regulacyjny 16 mm + listwa 80 mm) - bez paneli ściennych						
symbol	zakres [mm]	symbol	zakres [mm]	ECO TOP	UNI MAT PLUS	HIGH TOP	MALOWANE biały 001*	FORNIROWANE		
						LAMISTONE CPL SILKSTONE do laminowanych		GRUPA A	GRUPA B	GRUPA C
FZ1	144-169	FV1	136-161	225/276,75	225/276,75	234/287,82	292/359,16	427/525,21	519/638,37	618/760,14
FZ2	169-194	FV2	161-186	237/291,51	238/292,74	247/303,81	305/375,15	450/553,50	542/666,66	643/790,89
FZ3	194-219	FV3	186-211	249/306,27	251/308,73	262/322,26	322/396,06	472/580,56	566/696,18	667/820,41
FZ4	219-244	FV4	211-236	267/328,41	269/330,87	281/345,63	340/418,20	501/616,23	595/731,85	700/861,00
FZ5	244-269	FV5	236-261	279/343,17	283/348,09	294/361,62	356/437,88	524/644,52	619/761,37	724/890,52
FZ6	269-294	FV6	261-286	294/361,62	297/365,31	311/382,53	371/456,33	550/676,50	646/794,58	751/923,73
FZ7	294-319	FV7	286-311	306/376,38	311/382,53	324/398,52	387/476,01	572/703,56	669/822,87	777/955,71
FZ8	319-344	FV8	311-336	318/391,14	323/397,29	339/416,97	401/493,23	594/730,62	693/852,39	801/985,23
FZ9	344-369	FV9	336-361	330/405,90	337/414,51	354/435,42	416/511,68	618/760,14	717/881,91	826/1015,98

(*) kolory palety RAL,NCS (oprócz metalicznych) - dopłata wg tabeli kolorystycznej

ZABUDOWA PANELOWA (panel regulacyjny NRO 16 mm + listwa 80 mm) - bez paneli ściennych NRO

do jednoskrzydłowych				ZABUDOWA PANELOWA (panel regulacyjny NRO 16 mm + listwa 80 mm) - bez paneli ściennych NRO					
symbol	zakres [mm]	symbol	zakres [mm]	ECO TOP	LAMISTONE CPL	MALOWANE biały 001	FORNIROWANE		
					SILKSTONE		GRUPA A	GRUPA B	GRUPA C
FZ1	144-169	FV1	136-161	278/341,94	286/351,78	349/429,27	459/564,57	551/677,73	650/799,50
FZ2	169-194	FV2	161-186	301/370,23	312/383,76	373/458,79	492/605,16	585/719,55	686/843,78
FZ3	194-219	FV3	186-211	325/399,75	337/414,51	400/492,00	525/645,75	619/761,37	720/885,60
FZ4	219-244	FV4	211-236	355/436,65	368/452,64	429/527,67	565/694,95	661/813,03	763/938,49
FZ5	244-269	FV5	236-261	379/466,17	392/482,16	456/560,88	598/735,54	693/852,39	797/980,31
FZ6	269-294	FV6	261-286	404/496,92	420/516,60	482/592,86	633/778,59	731/899,13	834/1025,82
FZ7	294-319	FV7	286-311	427/525,21	444/546,12	509/626,07	666/819,18	764/939,72	871/1071,33
FZ8	319-344	FV8	311-336	451/554,73	469/576,87	533/655,59	701/862,23	800/984,00	906/1114,38
FZ9	344-369	FV9	336-361	475/584,25	494/607,62	560/688,80	733/901,59	832/1023,36	942/1158,66

FV - ZABUDOWA DRZWI CERBER PLUS, CERBER PLUS RC2

FZ - ZABUDOWA DRZWI B-30, C-30, RC3, EI30 SYSTEM POL-SKONE, EI30 PLUS, SR37 dB

CENA ZABUDOWY = CENA ZABUDOWY PANELOWEJ + CENA PANELA ŚCIENNEGO [m²] (PANELE PIONOWE + GÓRNE) - str. 45

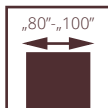

IV klasa



drzwi akustyczne SR 37 dB, ościeznica stała drewniana

AKUSTYCZNE POL-SKONE SR 37 dB

Drzwi są przeznaczone do stosowania jako drzwi wewnętrzne wejściowe w budownictwie mieszkaniowym, zamieszkania zbiorowego, użyteczności publicznej oraz przemysłowym, stanowiące, zgodnie z terminologią ustaloną w normie PN-B-91000:1996, zamknięcia otworów w ścianach wewnętrznych, między klatką schodową lub korytarzem a pomieszczeniami.

Skrzydło w systemie przylgowym. Konstrukcję skrzydła stanowi **ramiak z drewna iglastego** obłożony obustronnie płytami MDF. Wypełnienie stanowi specjalna konstrukcja Pol-Skone. Nominalna grubość skrzydła wynosi 56 mm.

izolacyjność akustyczna

- klasa $D_1 - 35$, $D_2 - 35$, klasa $R_w=37$ dB
- 4 klasa wytrzymałości mechanicznej wg normy PN-EN 1192:2001 (drzwi SR 37dB)
- Krajowa Ocena Techniczna ITB-KOT-2018/0713 wyd.1 (jednoskrzydłowe)

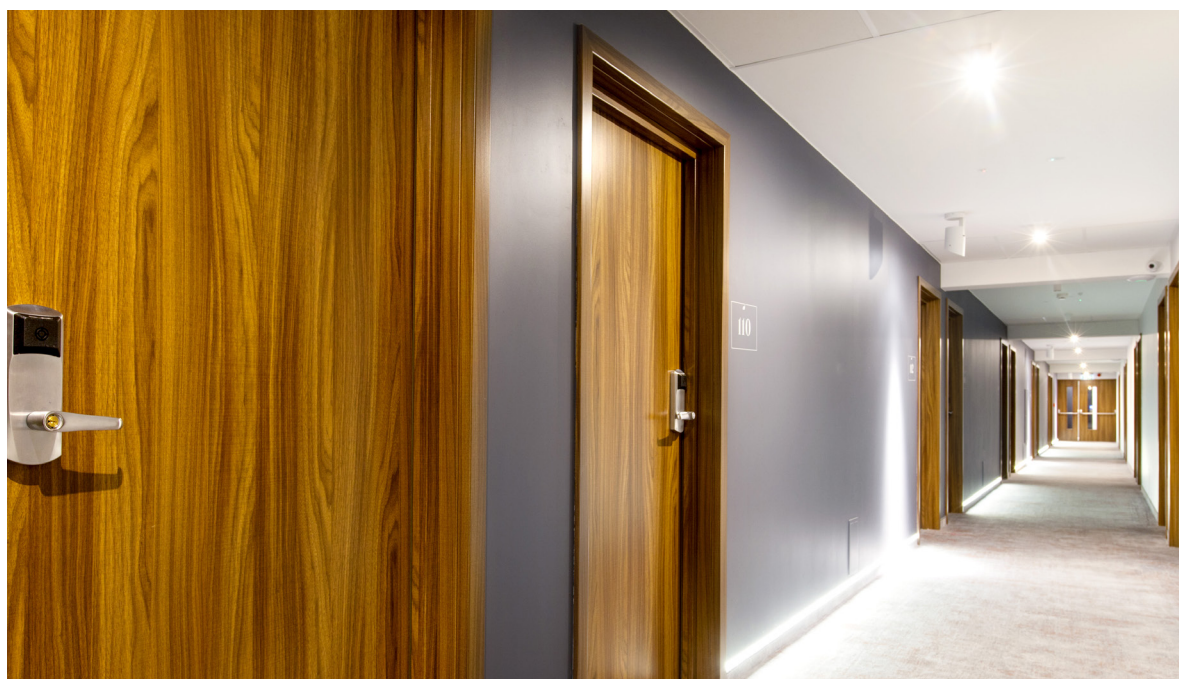

drzwi SR 37 dB, ościeznica drewniana regulowana



Zobacz
więcej
inspiracji



SR 37dB



WZÓR	pełne 37 dB
ECO TOP	1808 /2223,84
LAMINOWANE CPL	2021 /2485,83
UNI MAT PLUS	1904 /2341,92
HIGH TOP	2021 /2485,83
LAMISTONE	2021 /2485,83
SILKSTONE	2021 /2485,83
MALOWANE (RAL 9003)*	2381 /2928,63
FORNIROWANE GRUPA A	2664 /3276,72
FORNIROWANE GRUPA B	2805 /3450,15
FORNIROWANE GRUPA C,D	2946 /3623,58

*standardowy kolor skrzydeł i ościeżnic drewnianych - biały RAL 9003.

Kolorystyka ościeżnic metalowych (str. 64)

dopłata do koloru podstawowego biały (RAL 9003)

wg grup kolorystycznych RAL, NCS (str. 101)

Grupa I	Grupa II	Grupa III	Grupa IV	Grupa V
399 /490,77	499 /613,77	599 /736,77	699 /859,77	799 /982,77

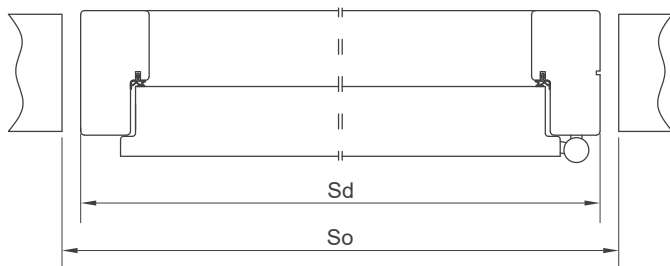

szer. drzwi	Sd	So
„80”	912	940
„90”	1012	1040
„90 plus”	1032	1060
„100”	1112	1140

WYMIARY DRZWI Ościeżnica drewniana stała lub regulowana:

Drzwi jednoskrzydłowe:

max. szerokość „100” - 1112 mm, max. wysokość 2175 mm

WYKOŃCZENIE SKRZYDŁA

Powierzchnia gładka malowana, fornirowana, pokryta laminatem CPL o grubości od 0,2 do 0,7 mm, laminatem HPL o grubości od 0,7 do 1,0 mm lub folią drewnopodobną.

Dostępne wystroje płaskie, wykonane z ozdobnych listew profilowanych, dekory aluminiowe (po konsultacji z Działem Sprzedaży).

OŚCIEŻNICE

Ościeżnica malowana, fornirowana, oklejona laminatem CPL 0,15 mm lub folią dopasowaną do kolorystyki skrzydła.

Drewniana stała sosnowa – opcjonalnie z listwami maskującymi, ćwierćwałkiem.

Drewniana regulowana z panelami poszerzającymi, opaskami kątowymi oraz listwą maskującą.

AKCESORIA I WYPOSAŻENIE

Wypożenie standardowe:

jednoskrzydłowe SR 37 dB:

- zawiasy czopowe regulowane w 3 płaszczyznach
- zamek wpuszczany
- próg dębowy w kolorze naturalnego dębu, czarnym, szarym, brązowym z listwą aluminiową zabezpieczającą przed nadmierną eksploatacją

Wypożenie dodatkowe:

- dekory aluminiowe, wystroje
- szerokość „60”-„90” - **160**/196,80; szerokość „90+”, „110” - **180**/221,40
- dopłata do laminatu CPL 0,7 mm*:
- szerokość „60”-„90” - **170**/209,10; szerokość „90+”, „110” - **190**/233,70
- samozamykacz nawierzchniowy lub kryty
- zamek dodatkowy wpuszczany lub nawierzchniowy
- elektrozaczep awersyjny lub rewersyjny
- zwory elektromagnetyczne
- zamki elektroniczne
- wkładki
- szerokość „100” - 1112 mm **+10%**
- wysokość 2175 mm **+10%**
- wizjer panoramiczny - stal nierdzewna **90**/110,70; antracyt, czarny mat **95**/116,85



drzwi TYP A, wzór 00, ościeżnica regulowana SYSTEM DIN

AKUSTYCZNE POL-SKONE

TYP A / TYP A DUO TYP B / TYP B DUO

Drzwi jednoskrzydłowe **DŹWIĘKOIZOLACYJNE** w systemie przylgowym. Konstrukcję skrzydła stanowi ramiak z drewna iglastego obłożony obustronnie płytą HDF. Wypełnienie z płyty wiórowej pełnej (typ A) lub specjalna konstrukcja POL-SKONE (typ B). Skrzydło z uszczelką opadającą.

izolacyjność akustyczna:
z ościeżnicą drewnianą:
klasa Rw=27 dB (typ A); klasa Rw=32 dB (typ B)
z ościeżnicą metalową:
**klasa Rw=27 dB (typ A);
klasa Rw=37 dB (typ B)**
z ościeżnicą regulowaną DIN:
klasa Rw=27 dB (typ A); klasa Rw=37 dB (typ B)
Krajowa Ocena Techniczna ITB-KOT-2021/2041
wydanie 1

Drzwi jedno- lub dwuskrzydłowe **DŹWIĘKOIZOLACYJNE DUO** w systemie bezprzylgowym. Konstrukcję skrzydła stanowi ramiak z drewna iglastego obłożony obustronnie płytą HDF. Wypełnienie z płyty wiórowej pełnej (typ A) lub specjalna konstrukcja POL-SKONE (typ B). Drzwi występują w wersji jedno- i dwuskrzydłowej z ościeżnicą drewnianą (stałą DUO lub regulowaną DUO). Skrzydło z uszczelką opadającą.

izolacyjność akustyczna:
jedno- i dwuskrzydłowe typ A – klasa Rw=27 dB
jednoskrzydłowe typ B – klasa Rw=37 dB
dwuskrzydłowe typ B – klasa Rw=32 dB
klasa mechaniczna: 2 klasa wymagań wytrzymałości mechanicznej tj. średnie warunki eksploatacji
Krajowa Ocena Techniczna ITB-KOT-2021/2041
wydanie 1



drzwi TYP A, wzór 00, ościeżnica regulowana SYSTEM DIN

Zobacz
więcej
inspiracji



SKRZYDŁO TYP A/TYP B



WZÓR	TYP A	TYP B
ECO TOP	803/987,69	1463/1799,49
HIGH TOP	846/1040,58	1463/1799,49
UNI MAT PLUS	922/1134,06	1463/1799,49
LAMISTONE CPL	922/1134,06	1463/1799,49
SILKSTONE	922/1134,06	1463/1799,49
SILKSTONE CPL	1272/1564,56	1813/2229,99
LAMINOWANE CPL 0,2	995/1223,85	1565/1924,95
MALOWANE biały*	1240/1525,20	1544/1899,12
MALOWANE beż, szary	1340/1648,20	1644/2022,12
FORNIROWANE GRUPA A	1426/1753,98	1776/2184,48
FORNIROWANE GRUPA B	1524/1874,52	1873/2303,79
FORNIROWANE GRUPA C,D	1605/1974,15	1968/2420,64

*standardowy kolor skrzydeł i ościeżnic drewnianych - biały RAL 9003. Kolorystyka ościeżnic metalowych (str. 64)

dopłata do koloru podstawowego biały (RAL 9003) wg grup kolorystycznych RAL, NCS (str. 101)

Grupa I	Grupa II	Grupa III	Grupa IV	Grupa V
399/490,77	499/613,77	599/736,77	699/859,77	799/982,77

DOPLATY ZA NIESTANDARDOWE WYMIARY DRZWI DŹWIĘKOIZOLACYJNYCH

ościeżnica regulowana DIN	
wysokość do 2143 mm - dopłata	10%*
wysokość do 2243 mm - dopłata	20%*
wysokość do 2300 mm - dopłata	30%*
drewniana (stała lub regulowana)	
wysokość 2164 mm (stała) lub 2167 mm (regulowana) - dopłata	10%*
wysokość 2264 mm (stała) lub 2267 mm (regulowana) - dopłata	20%*
wysokość 2364 mm (stała) - dopłata	30%*
wysokość 2464 mm, 2500 mm (stała) - dopłata	40%*
ościeżnica metalowa (stała FD12 lub regulowana)	
wysokość 2168 mm (stała) lub 2178 mm (regulowana) - dopłata	10%**
wysokość 2268 mm (stała) lub 2278 mm (regulowana) - dopłata	20%**
ościeżnica DUO (stała lub regulowana)	
wysokość 2183 mm - dopłata	10%**
wysokość 2283 mm - dopłata	20%**
wysokość 2383 mm (stała) - dopłata	30%***
wysokość 2483, 2500 mm (stała) - dopłata	40%***

*dopłata do drzwi (skrzydło+ościeżnica)

**dopłata do drzwi (skrzydło+ościeżnica) + dopłata za dodatkowy za zawias kryty (1 szt.) 80/98,40

***dopłata do drzwi (skrzydło+ościeżnica) + dopłata za dodatkowy za zawias kryty (2szt.) 160/196,80

ILOŚĆ ZAWIASÓW DO DRZWI DŹWIĘKOIZOLACYJNYCH

ościeżnica regulowana DIN (typ K)	ościeżnica drewniana stała lub regulowana (typ C)	ościeżnica metalowa stała FD12 lub regulowana (typ M)	ościeżnica DUO stała lub regulowana (zawias kryty)
wysokość [mm] / ilość zawiasów			
wysokość 2043 - 3 szt. dla szer. „60”-„90”	wysokość 2064 mm (stała), 2067 mm (regulowana) - 3 szt. dla szer. „60”-„90”	wysokość 2068 mm (stała), 2078 mm (regulowana) - 3 szt. dla szer. „60”-„100”	wysokość 2083 - 2 szt. szer. „60”-„80” - 3 szt. szer. „90”-„100”
wysokość 2143 - 3 szt.	wysokość 2164 mm (stała), 2167 mm (regulowana) - 3 szt.	wysokość 2168 mm (stała), 2178 mm (regulowana) - 3 szt.	wysokość 2183 - 3 szt.
wysokość 2243 - 4 szt.	wysokość 2264 mm (stała), 2267 mm (regulowana) - 4 szt.	wysokość 2268 mm (stała), 2278 mm (regulowana) - 4 szt.	wysokość 2283 - 3 szt.
wysokość 2300 - 4 szt.	wysokość 2364 mm (stała) - 4 szt.	-	wysokość 2383 mm (stała) - 4 szt.
-	wysokość 2464 mm (stała) - 4 szt.	-	wysokość 2483 mm (stała) - 4 szt.
-	wysokość 2500 mm (stała) - 4 szt.	-	wysokość 2500 mm (stała) - 4 szt.

Nietypowe wysokości (maksymalna wysokość drzwi z ościeżnicą DIN - 2300 mm - 4 szt.; maksymalna wysokość drzwi z ościeżnicą drewnianą - 2500 mm)

WYMIARY DRZWI TYP A, TYP B

Ościeżnica drewniana stała:
max. szerokość „110” - 1189 mm, max. wysokość 2500 mm

Ościeżnica drewniana regulowana:
max. szerokość „110” - 1195 mm, max. wysokość 2267 mm

Ościeżnica regulowana DIN:
max. szerokość „100” - 1046 mm, max. wysokość 2300 mm

Ościeżnica metalowa regulowana:
max. szerokość „110” - 1217 mm, max. wysokość 2278 mm

Ościeżnica stała metalowa FD12:
max. szerokość: „110” - 1197 mm, max. wysokość 2268 mm

TYP A Duo, TYP B Duo

Ościeżnica drewniana stała lub regulowana DUO:

Drzwi jednoskrzydłowe:
max. szerokość „100” - 1093 mm, max. wysokość 2500 mm

Drzwi dwuskrzydłowe:
max. szerokość „100+100” - 2108 mm, max. wysokość 2500 mm

WYKOŃCZENIE SKRZYDŁA

Powierzchnia gładka malowana, fornirowana, pokryta laminatem CPL o grubości od 0,2 do 0,7 mm, laminatem HPL o grubości od 0,7 do 1,0 mm lub folią drewnopodobną. Dostępne wystrójki płaskie, wykonane z ozdobnych listew profilowanych, dekory aluminiowe (tylko wersja TYP A)

OŚCIEŻNICE

Ościeżnica malowana, fornirowana, oklejona laminatem CPL 0,15 mm lub folią dopasowaną do kolorystyki skrzydła.

Drewniana stała sosnowa - opcjonalnie z listwami maskującymi, ćwierćwałkiem.

Drewniana regulowana z panelami poszerzającymi oraz opaskami kątowymi.

Regulowana DIN - wykonana z paneli MDF o grubości 22 mm.

Drewniana regulowana DUO z panelami poszerzającymi oraz opaskami kątowymi.

Drewniana stała DUO sosnowa (TYP A Duo, TYP B Duo) - opcjonalnie z listwami maskującymi, ćwierćwałkiem.

Stała metalowa FD12 wykonana z blachy stalowej o grubości 1,5 mm z uszczelką wrębową.

Regulowana metalowa wykonana z blachy stalowej gr. 1,5 mm Ościeżnice standardowo malowane proszkowo w kolorze białym (RAL 9016 i RAL 9003), szarym (RAL 7047), brązowym (RAL 8014), beżowym (RAL 1001), grafitowym (RAL 7024), czarnym (RAL 9005). Istnieje możliwość malowania ościeżnic w nietypowych kolorach z palety RAL lub NCS po konsultacji z Działem Sprzedaży. Ościeżnica składa się z części zasadniczej oraz opaski kątowej wsuwanej w część zasadniczą.

AKCESORIA I WYPOSAŻENIE

Wyposażenie standardowe:

TYP A, TYP B

- zawias czopowe regulowane w 3 płaszczyznach firmy TKZ Polska
- zamek zapadkowo-zasuwkowy na wkładkę patentową lub klucz
- uszczelka opadająca

TYP A Duo, TYP B Duo

- zawias kryty (regulowany w 3 płaszczyznach)
- zamek magnetyczny na wkładkę patentową lub klucz do drzwi jednoskrzydłowych
- zamek zapadkowo-zasuwkowy na wkładkę patentową lub klucz do drzwi dwuskrzydłowych
- uszczelka opadająca

Wyposażenie dodatkowe:

- samozamykacz nawierzchniowy
- zamek dodatkowy wpuszczany lub nawierzchniowy
- elektrozaczep awersyjny lub rewersyjny (TYP A, TYP B)
- zwora elektromagnetyczna
- wizjer panoramiczny - stal nierdzewna 90/110,70; mosiądz, antracyt, czarny mat 95/116,85
- elektroniczne zamki hotelowe
- szerokość „100” +20%
- szerokość „110” +40%

Brak możliwości zastosowania osłon ze stali nierdzewnej na krawędziach skrzydeł.

Brak możliwości zastosowania dekorów aluminiowych w wersji TYP B.

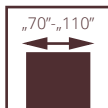

WZMOCNIONE

DECO INVEST

W skrzydłach POL-SKONE z ościeżnicą metalową i samozamykaczem stosowane są standardowo zawiasy typ T („70” - „80” - 3 szt., „90” - „110” - 4 szt.)

III KLASA MECHANICZNA

Drzwi zbudowane są z ramiaka z drewna iglastego, obłożony obustronnie płytami HDF, wypełnienie stanowi płyta wiórowa otworowana. Krawędź skrzydła zabezpieczona profilem ze stali nierdzewnej. Ościeżnica metalowa stała FD12, opcjonalnie regulowana. Drzwi posiadają 3 klasę mechaniczną.

- 3 klasa mechaniczna (drzwi jednoskrzydłowe)
- 2 klasa mechaniczna (drzwi dwuskrzydłowe)
- Krajowa Ocena Techniczna ITB-KOT-2021/2041 wydanie 1

drzwi DECO INVEST, wzór 04, ościeżnica metalowa



Zobacz więcej inspiracji



drzwi DECO INVEST, wzór 02, ościeżnica metalowa

SKRZYDŁA DECO INVEST



WERSJA		00	01	02	03	04
LAMISTONE CPL	„70”-„90”, „90 plus”	1318/1621,14	2235/2749,05	2525/3105,75	2684/3301,32	2036/2504,28
	„100”	1390/1709,70	2321/2854,83	2610/3210,30	2771/3408,33	2113/2598,99
	„110”	1460/1795,80	2407/2960,61	2697/3317,31	2855/3511,65	2191/2694,93
LAMINOWANE CPL 0,2 mm	„70”-„90”, „90 plus”	1344/1653,12	2279/2803,17	2576/3168,48	2736/3365,28	2078/2555,94
	„100”	1415/1740,45	2365/2908,95	2664/3276,72	2822/3471,06	2154/2649,42
	„110”	1487/1829,01	2451/3014,73	2749/3381,27	2909/3578,07	2234/2747,82
LAMINOWANE CPL 0,5 mm	„70”-„90”, „90 plus”	1466/1803,18	2426/2983,98	2720/3345,60	2888/3552,24	2212/2720,76
	„100”	1538/1891,74	2513/3090,99	2808/3453,84	2973/3656,79	2289/2815,47
	„110”	1608/1977,84	2597/3194,31	2894/3559,62	3059/3762,57	2369/2913,87
LAMINOWANE CPL 0,7 mm	„70”-„90”, „90 plus”	1481/1821,63	2443/3004,89	2743/3373,89	2903/3570,69	2230/2742,90
	„100”	1551/1907,73	2529/3110,67	2830/3480,90	2991/3678,93	2308/2838,84
	„110”	1622/1995,06	2613/3213,99	2914/3584,22	3076/3783,48	2389/2938,47

DWUSKRZYDŁOWE

LAMISTONE CPL	„70”-„70” „80”-„80”	3071/3777,33	4531/5573,13	5219/6419,37	5024/6179,52	4564/5613,72
	„90”-„90”, „100”-„100”	3128/3847,44	4689/5767,47	5281/6495,63	5083/6252,09	4628/5692,44
LAMINOWANE CPL 0,2 mm	„70”-„70” „80”-„80”	3083/3792,09	4545/5590,35	5232/6435,36	4944/6081,12	4708/5790,84
	„90”-„90”, „100”-„100”	3141/3863,43	4705/5787,15	5296/6514,08	5097/6269,31	4775/5873,25
LAMINOWANE CPL 0,5 mm	„70”-„70” „80”-„80”	3257/4006,11	4738/5827,74	5425/6672,75	5120/6297,6	4904/6031,92
	„90”-„90”, „100”-„100”	3332/4098,36	4915/6045,45	5509/6776,07	5290/6506,7	4986/6132,78
LAMINOWANE CPL 0,7 mm	„70”-„70” „80”-„80”	3280/4034,40	4765/5860,95	5451/6704,73	5145/6328,35	4932/6066,36
	„90”-„90”, „100”-„100”	3362/4135,26	4947/6084,81	5537/6810,51	5316/6538,68	5017/6170,91

skrzydła dedykowane do ościeżnicy metalowej stałej i regulowanej DECO INVEST



bulaj BMD 4

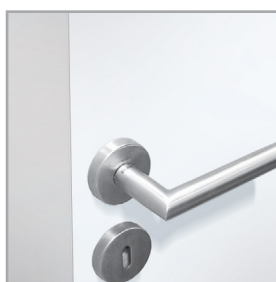

profil ze stali nierdzewnej

DRZWI DWUSKRZYDŁOWE DECO INVEST (II klasa mechaniczna)

wyposażone w:

- 6 zawiasów (3 zawiasy na skrzydło) obiektowych wzmocnionych typ T
- osłony z blachy nierdzewnej od strony zawiasowej
- osłony z blachy nierdzewnej od strony zamkowej (skrzydło czynne)
- osłony od strony zaczepowej z otworami pod kantrygiel (skrzydło bierne)
- ościeżnicę stałą metalową FD12

WYMIARY DRZWI

Ościeżnica regulowana metalowa DECO INVEST (ZO):

Drzwi jednoskrzydłowe:
max. szerokość: „110” - 1220 mm, max. wysokość 2278 mm
Drzwi dwuskrzydłowe:
max. szerokość: „100+100” - 2155 mm, max. wysokość 2278 mm

Ościeżnica stała metalowa DECO INVEST (FD12):

Drzwi jednoskrzydłowe:
max. szerokość: „110” - 1200 mm, max. wysokość 2268 mm
Drzwi dwuskrzydłowe:
max. szerokość: „100+100” - 2135 mm, max. wysokość 2268 mm

WYKOŃCZENIE SKRZYDŁA

Powierzchnia gładka pokryta laminatem CPL 0,15 (LAMISTONE);
CPL 0,2; CPL 0,5; CPL 0,7 lub HPL gr. 0,8 mm.

PRZESZKLENIA

Szyba hartowana 4 mm przezierna lub matowa.

OŚCIEŻNICE

Ościeżnica standardowo malowana proszkowo w kolorze białym (RAL 9016, 9003), szarym (RAL 7047), brązowym (RAL 8014), beżowym (RAL 1001), grafitowym (RAL 7024).

Stala metalowa FD12 wykonana z blachy stalowej o grubości 1,5 mm z uszczelką wrębową.

Regulowana metalowa wykonana z blachy stalowej o grubości 1,5 mm (za dopłatą).

AKCESORIA I WYPOSAŻENIE

Wyposażenie standardowe:

- zamek wpuszczany z czołem ze stali nierdzewnej wersja WK, WB i WC
- zawiasy wzmocnione trójelementowe typ T („70”-„110” - 3 szt.)
- wzmocnienie pod samozamykacz
- zabezpieczenie krawędzi skrzydła ze stali nierdzewnej (strona zamkowa i strona zawiasowa)

Wyposażenie dodatkowe:

- samozamykacz nawierzchniowy
- kratka ze stali nierdzewnej
- zamek rolkowy, pochwyty ze stali nierdzewnej
- panele ze stali nierdzewnej naklejane na dole skrzydła lub na wysokości klamki
- dodatkowy zawias typ T - 30/36,90

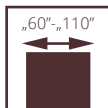

SKRZYDŁA

III klasa mechaniczna o konstrukcji płytowej

W PRZYPADKU SKRZYDEŁ DO OŚCIEŻNIC METALOWYCH FIRMY POL-SKONE ZAWIASY WLICZONE W CENĘ OŚCIEŻNICY.

W PRZYPADKU SKRZYDEŁ DO OŚCIEŻNIC METALOWYCH INNYCH PRODUCENTÓW ZAWIASY DO SKRZYDEŁ ZA DOPLATĄ.

W skrzydłach POL-SKONE z ościeżnicą metalową i samozamykaczem stosowane są standardowo zawiasy typ T („60” - „80” - 3 szt., „90” - „110” - 4 szt.)

Drzwi przeznaczone do stosowania w budynkach użyteczności publicznej o dużym natężeniu ruchu oraz do budynków przemysłowych i magazynowych jako drzwi wewnętrzzłokalne stanowiące zamknięcie otworu budowlanego w ścianie wewnętrznej pomiędzy izbami. Szczególnie polecane do szkół, przedszkoli oraz szpitali.

Skrzydło zbudowane jest z ramy drewnianej wzmocnionej dwoma pionowymi listwami połączonymi ze sklejką oraz z powiększonego dolnego ramiaka; wypełnienie stanowi płyta wiórowa otworowana.

- 3 klasa wytrzymałości mechanicznej tj. ciężkie warunki eksploatacji wg PN-EN 1192:2001
- Krajowa Ocena Techniczna ITB-KOT-2021/2041 wydanie 1

drzwi wewnętrzzłokalne o konstrukcji płytowej III klasa mechaniczna, wzór 00, ościeżnica regulowana DIN



Zobacz więcej inspiracji



drzwi wewnętrzzłokalne o konstrukcji płytowej III klasa mechaniczna, wzór 00, ościeżnica regulowana DIN

**SKRZYDŁA DO
OŚCIEŻNICY
METALOWEJ,
OŚCIEŻNICY
DREWNIANEJ,
OŚCIEŻNICY
REGULOWANEJ
DIN III KLASA**



WERSJA	00	02	03SD	04	05
MALOWANE	1012/1244,76	1320/1623,60	1320/1623,60	1320/1623,60	1320/1623,60
ECO TOP	582/715,86	729/896,67	1000/1230,00	1000/1230,00	1000/1230,00
HIGH TOP	582/715,86	729/896,67	1000/1230,00	1000/1230,00	1000/1230,00
LAMISTONE CPL	733/901,59	925/1137,75	1038/1276,74	1038/1276,74	1038/1276,74
UNI MAT PLUS	733/901,59	976/1200,48	1100/1353,00	1038/1276,74	1038/1276,74
LAMINOWANE CPL 0,2	786/966,78	1026/1261,98	1071/1317,33	1026/1261,98	1026/1261,98
SILKSTONE	733/901,59	925/1137,75	1038/1276,74	1038/1276,74	1038/1276,74
SILKSTONE CPL	1033/1270,59	1225/1506,75	1338/1645,74	1338/1645,74	1338/1645,74
FORNIROWANE GRUPA A	1083/1332,09	1292/1589,16	1576/1938,48	1477/1816,71	1477/1816,71
FORNIROWANE GRUPA B	1259/1548,57	1478/1817,94	1731/2129,13	1639/2015,97	1639/2015,97
FORNIROWANE GRUPA C,D	1351/1661,73	1578/1940,94	1845/2269,35	1746/2147,58	1746/2147,58
BLACK (RAL 9005)	1212/1490,76	1540/1894,20	1540/1894,20	1540/1894,20	1540/1894,20

skrzydło wyposażone w 3 szt. zawias: typ C (do ościeżnicy drewnianej), typ K (do ościeżnicy regulowanej DIN III klasa mechaniczna), typ T (do ościeżnicy metalowej)
opcjonalnie: ościeżnica DIN III klasa wytrzymałości z wzmocnieniem pod blachę zaczepową w postaci listwy sosnowej; blacha zaczepowa kątowna - dopłata **10%** do ceny ościeżnicy regulowanej DIN.

DOPLATA ZA SZYBĘ LAMINOWANĄ ZAMIAST HARTOWANEJ W SKRZYDŁACH III KLASA MECHANICZNA

SZYBA LAMINOWANA VSG 22.1 MATOWY - BIAŁY MAT	cena [1 szyba]	
	biały mat	przezierna
skrzydło III klasa mechaniczna wzór 03SD szer. „60”-„80”	98/120,54	45/55,35
skrzydło III klasa mechaniczna wzór 03SD szer. „90”-„100”	115/141,45	50/61,50
skrzydło III klasa mechaniczna wzór 04SD	40/49,20	25/30,75
skrzydło III klasa mechaniczna wzór 02SM szer. „60”-„80”	30/36,90	20/24,60
skrzydło III klasa mechaniczna wzór 02SM szer. „90”-„100”	35/43,05	25/30,75

WYMIARY DRZWI Ościeżnica drewniana stała:
max. szerokość „110” – 1189 mm, max. wysokość 2264 mm
Ościeżnica drewniana regulowana:
max. szerokość „110” – 1195 mm, max. wysokość 2267 mm
Ościeżnica regulowana system DIN III klasa mechaniczna:
max. szerokość „100” – 1046 mm, max. wysokość 2243 mm

Ościeżnica metalowa stała FD12, FD14:
max. szerokość „110” – 1197 mm, max. wysokość 2268 mm
Ościeżnica metalowa regulowana:
max. szerokość „110” – 1217 mm, max. wysokość 2278 mm

WYKOŃCZENIE SKRZYDŁA Powierzchnia gładka malowana, fornirowana, pokryta laminatem CPL o grubości od 0,2 mm do 0,7 mm, laminatem HPL o grubości od 0,7 mm do 1 mm lub folią drewnopodobną.

PRZESZKLENIA Szyba hartowana 4 mm lub laminowana 22.1.

OŚCIEŻNICE Ościeżnica malowana, fornirowana, oklejona laminatem CPL 0,15 mm lub folią drewnopodobną dopasowaną do kolorystyki skrzydła.
Drewniana stała sosnowa opcjonalnie z listwami maskującymi, ćwierćwałkiem.
Drewniana regulowana z panelami poszerzającymi oraz opaskami kątowymi.
Regulowana DIN III klasa mechaniczna wykonana z paneli MDF o grubości 22 mm ze specjalnym wzmocnieniem pod blachę zaczepową w postaci listwy sosnowej, blacha zaczepowa kątowna.
Metalowa stała FD12 z blachy stalowej o grubości 1,5 mm, **Metalowa stała FD14** z blachy stalowej o grubości 1,5 mm; standardowo malowana proszkowo w kolorze białym (RAL 9016, 9003), szarym (RAL 7047), brązowym (RAL 8014), beżowym (RAL 1001), grafitowym (RAL 7024), czarnym (RAL 9005).
Regulowana metalowa wykonana z blachy stalowej o grubości 1,5 mm; standardowo malowana proszkowo w kolorze białym (RAL 9016, 9003), szarym (RAL 7047), brązowym (RAL 8014), beżowym (RAL 1001), grafitowym (RAL 7024), czarnym (RAL 9005); składa się z części zasadniczej oraz opaski kątownej wsuwanej w część zasadniczą.

AKCESORIA I WYPOSAŻENIE **Wyposażenie standardowe:**
Drzwi z ościeżnicą drewnianą
- 3 zawiasy czopowe typ C regulowane w trzech płaszczyznach
- zamek zapadkowo-zasuwkowy na wkładkę patentową lub klucz
Drzwi z ościeżnicą system DIN III klasa mechaniczna
- 3 zawiasy czopowe regulowane typ K lub opcjonalnie 3 zawiasy trójdzielne typ T
- zamek zapadkowo-zasuwkowy na wkładkę patentową lub klucz
Drzwi z ościeżnicą metalową
- 3 zawiasy trójdzielne typ T
- zamek zapadkowo-zasuwkowy na wkładkę patentową lub klucz

Wyposażenie dodatkowe:
- samozamykacz nawierzchniowy
- dodatkowy zamek wpuszczany lub nawierzchniowy
- elektrozaczep awersyjny lub rewersyjny
- zwora elektromagnetyczna
- zawias TYP T (1 szt.) - **30/36,90**
- ościeżnica DIN III klasa mechaniczna - dopłata **10%** do ceny ościeżnicy regulowanej DIN
- szerokość „100” **+10%**
- szerokość „110” **+20%**
- uszczelka opadająca - **260/319,80**

SKRZYDŁA CAMBIO Z PIKTOGRAMEM

SKRZYDŁA CAMBIO WZÓR 00 Z PIKTOGRAMAMI

cena za sztukę

skrzydło CAMBIO wzór 00 z piktogram wzór A, wzór B, wzór C, wzór D kolor RAL 9003

930/1143,90

piktogram jednostronny, zawsze od strony zawiasowej

Kobieta – A

Mężczyzna – B

Niepełnosprawny – C

Matka z dzieckiem – D

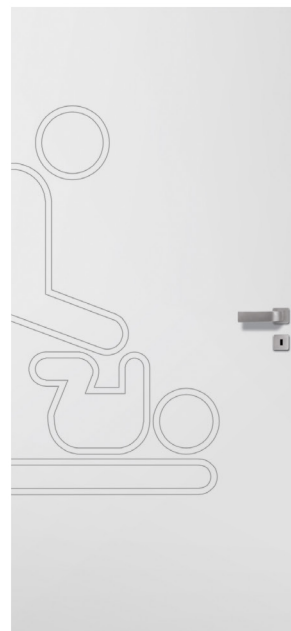

PANEL ZE STALI NIERDZEWNEJ Z NUMEREM MIESZKANIA

cena za sztukę

PANEL ZE STALI NIERDZEWNEJ SZCZOTKOWANEJ O GRUBOŚCI 1.5 MM, SZEROKOŚCI 200 MM Z NUMEREM MIESZKANIA

405/498,15

Istnieje możliwość wykonania paneli o niestandardowych wymiarach po konsultacji z działem handlowym

skrzydło z panelem

panel drzwiowy pionowy

zestawienie cyfr z czcionki

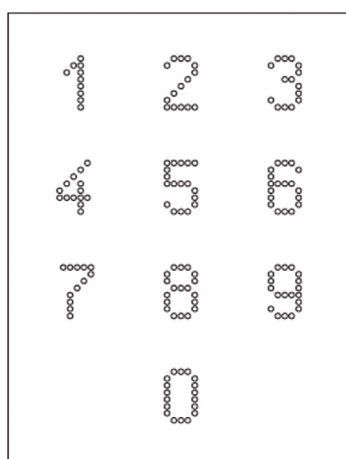
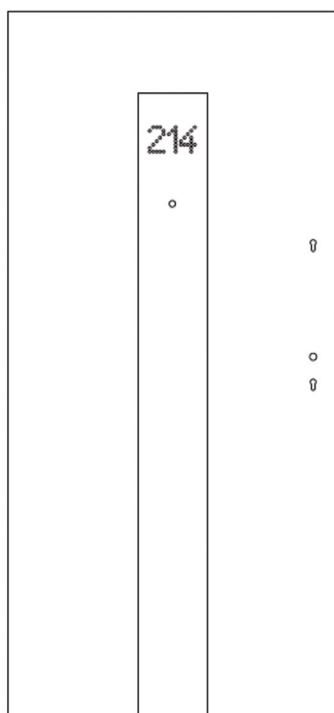

przykład

PANEL ZE STALI NIERDZEWNEJ Z IKONAMI

PANEL ZE STALI NIERDZEWNEJ Z IKONAMI

cena za sztukę

PANEL ZE STALI NIERDZEWNEJ SZCZOTKOWANEJ O GRUBOŚCI 1.5 MM, SZEROKOŚCI 150 MM Z IKONAMI

250/307,50

Istnieje możliwość zamówienia panelu z jedną, dwiema lub trzema ikonami zaprezentowanymi na zdjęciu.



DEKORY ALUMINIOWE

kolor chrom mat, czarny

DEKORY ALU DO DRZWI PRZECIWPOŻAROWYCH, CERBER PLUS, B-30, C-30, RC3, CERBER PLUS RC2 (końcówki dekorów zaokrąglone)

W01

310/381,3

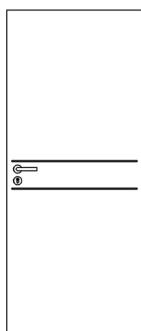

W02

330/405,9

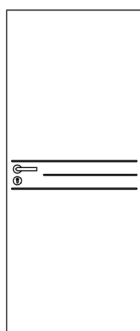

W03

315/387,45

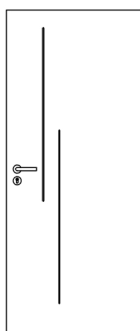

W05

390/479,7

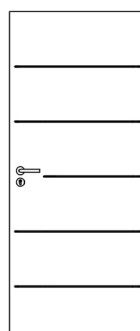

W07

280/344,4

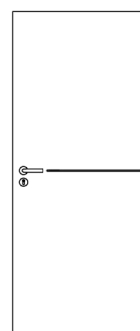

W08

295/362,85

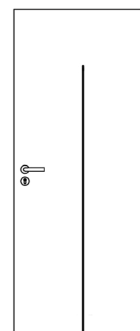

LISTWY ALUMINIOWE DO DRZWI PRZECIWPOŻAROWYCH, CERBER PLUS, CERBER PLUS RC2, B-30, C-30, RC3 (końcówki listew zakończone na prosto, zlicowane z krawędzią skrzydła) (nie dotyczy malowanych)

W1

445/547,35

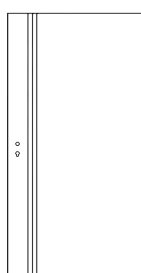

W2

445/547,35

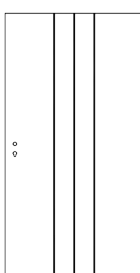

W3

380/467,40

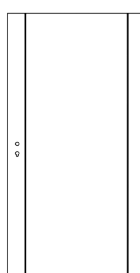

W4

315/387,45

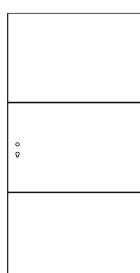

W5

415/510,45

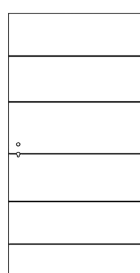

W6

445/547,35

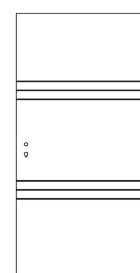

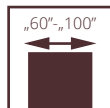

drzwi Higo, wzór W02, ościeżnica metalowa stała bezprzylgowa HIGRO

SPECJALNE

HIGRO

Drzwi w systemie bezprzylgowym. Konstrukcję skrzydła stanowi ramiak poliuretanowy wzmocniony sklejką, obłożony obustronnie laminatem HPL o gr. 2 mm. Wypełnienie stanowi specjalny wkład termoizolacyjny.

Drzwi przeznaczone do stosowania w budynkach mieszkalnych, użyteczności publicznej oraz przemysłowych i magazynowych jako drzwi wewnątrzlokalowe stanowiące zamknięcie otworu budowlanego w ścianie wewnętrznej pomiędzy pomieszczeniami. Drzwi przeznaczone do pomieszczeń w których dopuszczalna wilgotność względna powietrza wynosi do 90% a temperatura nie przekracza 65°C. Drzwi nie mogą być narażone bezpośrednio na działanie wody.

Drzwi w szczególności przeznaczone do pomieszczeń o podwyższonej wilgotności względnej powietrza i temperatury, zgodnie z instrukcją użytkownika producenta np. saun, basenów.

W przypadku kiedy drzwi HIGRO narażone są na wysokie stężenie chloru zaleca się opcjonalne zastosowanie bulai i paneli ochronnych ze stali kwasoodpornej (za dopłatą).

klasa mechaniczna: 2 klasa wymagań wytrzymałości mechanicznej tj. średnie warunki eksploatacji
odporność na warunki klimatyczne:
3 klasa wg PN-EN 12219:2002
drzwi dopuszczone do sprzedaży na podstawie PN-EN 14351-2:2018



drzwi Higo, wzór W03, ościeżnica regulowana metalowe bezprzylgowa HIGRO

Zobacz więcej inspiracji



HIGRO

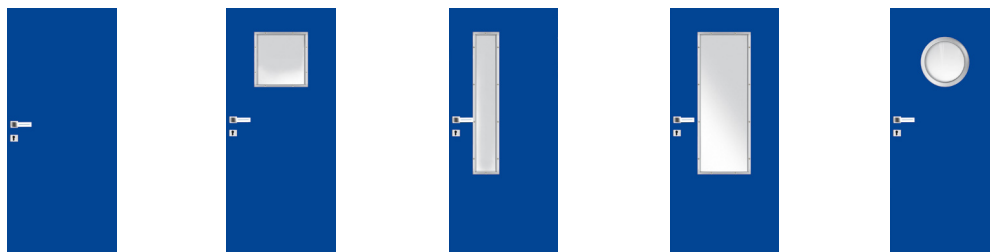

WERSJA	W00	W01	W02	W03	W04
H-01 (szary), H-02 (biały), H-05 (niebieski), H-06 (antracyt)	2126/2614,98	2700/3321,00	2700/3321,00	2700/3321,00	2699/3319,77
ościeżnica stalowa stała HIGRO w kolorze RAL 9016, RAL 7047, RAL 5010, RAL 7024 szerokość „60” – „100”	1098/1350,54	1098/1350,54	1098/1350,54	1098/1350,54	1098/1350,54

OŚCIEŻNICA REGULOWANA BEZPRZYLGOWA DO SKRZYDEŁ HIGRO

do jednoskrzydłowych

WERSJA	zakres szerokości muru [mm]	„60” - „100”
FD71	110-140	1634/2009,82
FD72	140-170	1676/2061,48
FD73	170-200	1704/2095,92
FD74	200-230	1776/2184,48
FD75	230-260	1814/2231,22
FD76	260-290	1856/2282,88
FD77	290-320	1898/2334,54
FD78	320-350	1950/2398,50
FD79	350-380	2104/2587,92

standard: biały (RAL 9016), szary (RAL 7047), niebieski (RAL 5010), antracyt (RAL 7024)
dopłata do 1 sztuki dodatkowego zawiasu TECTUS firmy Simonswerk stal nierdzewna – komplet (gór i dół) - 195/239,85

PANELE Z BLACHY KWASOODPORNEJ (1 kpl.)

	szer. „60”	szer. „70”	szer. „80”	szer. „90”	szer. „100”
wariant A	351/431,73	360/442,80	387/476,01	414/509,22	450/553,50
wariant D	396/487,08	414/509,22	441/542,43	468/575,64	504/619,92
wariant E, F, G, H	396/487,08	405/498,15	423/520,29	450/553,50	486/597,78

blacha polerowana lub szorstkowana

WYMIARY DRZWI

Ościeżnica metalowa stała HIGRO:

Drzwi jednoskrzydłowe:
„60” - 702x2088 mm, „70” - 802x2088 mm, „80” - 902x2088 mm, „90” - 1002x2088 mm
max. szerokość „100” - 1102 mm, max. wysokość 2288 mm
- drzwi niższe o 55 mm lub 100 mm - **bez dopłaty**
- drzwi o wysokości 2188 mm **+10%**
- drzwi o wysokości 2288 mm **+20%**

Ościeżnica metalowa regulowana HIGRO:

Drzwi jednoskrzydłowe:
„60” - 722x2098 mm, „70” - 822x2098 mm, „80” - 922x2098 mm, „90” - 1022x2098 mm
max. szerokość „100” - 1122 mm, max. wysokość 2298 mm
- drzwi niższe o 55 mm lub 100 mm - **bez dopłaty**
- drzwi o wysokości 2198 mm **+10%**
- drzwi o wysokości 2298 mm **+20%**

WYKOŃCZENIE SKRZYDŁA

Powierzchnia gładka pokryta laminatem HPL o grubości 2 mm.

PRZESZKLENIA

Szyba hartowana biały mat o grubości 4 mm lub bezpieczna biały mat o grubości 4 mm.

OŚCIEŻNICE

Metalowa stała bezprzylgowa z uszczelką wrębową wykonana z blachy ocynkowanej o grubości 1,5 mm.

Metalowa regulowana bezprzylgowa z blachy ocynkowanej o grubości 1,5 mm w kolorze powierzchni skrzydła.

AKCESORIA I WYPOSAŻENIE

Wypożyczenie standardowe:

- zamek wpuszczany jednopunktowy
- zawiasy TECTUS firmy Simonswerk ze stali nierdzewnej (2 szt.)

Wypożyczenie dodatkowe:

- samozamykacz nawierzchniowy
- uszczelka opadająca - 260/319,80
- kratka wentylacyjna ze stali kwasoodpornej
- klamka Higro oraz rozeta dolna Higro ze stali nierdzewnej
- panele ze stali nierdzewnej naklejone na dole skrzydła lub na wysokości klamki
- dodatkowa regulacja ZOX do ościeżnicy regulowanej bezprzylgowej (zwiększenie zakresu szerokości muru 650 mm) - 390/479,70
- zamek rolkowy z blachą czołową ze stali nierdzewnej
- bulaj ze stali kwasoodpornej - szyba lacomat/bezbarwna (dopłata do wersji W04) **+190/233,70**

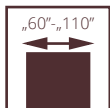

SPECJALNE

GAMMA

Drzwi w systemie przylgowym. Konstrukcję skrzydła stanowi ramiak z drewna iglastego, obłożony obustronnie płytą HDF o grubości 5 mm z wkładem ołowianym o grubości 1 mm (łącna grubość wkładu ołowianego 2 mm dla skrzydła). Wypełnienie stanowi płyta wiórowa. Drzwi przeznaczone do stosowania w budynkach użyteczności publicznej (szpitale, przychodnie i gabinety lekarskie) oraz przemysłowych i magazynowych – jako drzwi wewnętrzne wejściowe, stanowiące zamknięcia otworów w ścianach wewnętrznych między korytarzem a pomieszczeniami, w których emitowane jest promieniowanie rentgenowskie.

klasa mechaniczna: 3 klasa wymagań wytrzymałości mechanicznej tj. ciężkie warunki eksploatacji
izolacyjność akustyczna
klasa D₁ – 35, D₂ – 35, klasa Rw=37 dB
drzwi dopuszczone do sprzedaży na podstawie PN-EN 14351-2:2018

drzwi GAMMA, ościeżnica stała metalowa



drzwi GAMMA, ościeżnica stała metalowa

Zobacz więcej inspiracji



GAMMA



WERSJA	jednoskrzydłowe
ECO TOP	7586/9330,78
HIGH TOP	7676/9441,48
LAMISTONE CPL	7676/9441,48
SILKSTONE	7676/9441,48
LAMINOWANE CPL 0,5	7781/9570,63
LAMINOWANE CPL 0,7	7794/9586,62
MALOWANE	8222/10113,06
FORNIROWANE GRUPA A	10306/12676,38
FORNIROWANE GRUPA B	10480/12890,40
FORNIROWANE GRUPA C,D	11003/13533,69

OŚCIEŻNICA DREWNIANA REGULOWANA GAMMA

WERSJA	zakres w [mm]	do jednoskrzydłowych					
		ECO TOP	HIGH TOP LAMISTONE SILKSTONE	MALOWANE	FORNIROWANE GRUPA A	FORNIROWANE GRUPA B	FORNIROWANE GRUPA C
ZG1	92-112	1313/1614,99	1359/1671,57	1682/2068,86	1935/2380,05	2060/2533,80	2164/2661,72
ZG2	112-136	1317/1619,91	1365/1678,95	1690/2078,70	1944/2391,12	2070/2546,10	2174/2674,02
ZG3	136-180	1407/1730,61	1461/1797,03	1856/2282,88	2135/2626,05	2297/2825,31	2412/2966,76
ZG4	180-202	1412/1736,76	1468/1805,64	1870/2300,10	2151/2645,73	2317/2849,91	2433/2992,59
ZG5	202-246	1434/1763,82	1494/1837,62	1827/2247,21	2102/2585,46	2374/2920,02	2494/3067,62
ZG6	246-268	1438/1768,74	1500/1845,00	1918/2359,14	2206/2713,38	2387/2936,01	2505/3081,15
ZG7	268-312	1461/1797,03	1527/1878,21	1971/2424,33	2267/2788,41	2441/3002,43	2563/3152,49
ZG8	312-334	1464/1800,72	1534/1886,82	1978/2432,94	2275/2798,25	2450/3013,50	2573/3164,79
ZG9	334-378	1488/1830,24	1562/1921,26	2022/2487,06	2326/2860,98	2505/3081,15	2633/3238,59
ZG10	378-402	1492/1835,16	1568/1928,64	2031/2498,13	2336/2873,28	2516/3094,68	2641/3248,43

OŚCIEŻNICA METALOWA GAMMA Z PASEM BLACHY OŁOWIANEJ

TYP OŚCIEŻNICY	zakres szerokości muru [mm]	szerokość w świetle przejścia „60” - „90”	
STAŁA FD12		893/1098,39	
	ZO1 (95-125)	1103/1356,69	
	ZO2 (125-155)	1148/1412,04	
	ZO3 (155-185)	1194/1468,62	
	ZO4 (185-215)	1239/1523,97	
	REGULOWANA	ZO5 (215-245)	1286/1581,78
		ZO6 (245-275)	1331/1637,13
		ZO7 (275-305)	1378/1694,94
		ZO8 (305-335)	1422/1749,06
ZO9 (335-365)		1469/1806,87	

WYMIARY DRZWI Ościeżnica drewniana stała lub regulowana:
Drzwi jednoskrzydłowe:
max. szerokość: „110” - 1195 mm, max. wysokość 2067 mm
Ościeżnica stała metalowa:
Drzwi jednoskrzydłowe:
max. szerokość: „110” - 1197 mm, max. wysokość 2068 mm
Ościeżnica regulowana metalowa:
Drzwi jednoskrzydłowe:
max. szerokość: „110” - 1217 mm, max. wysokość 2078 mm

Drzwi dwuskrzydłowe dopuszczone są do sprzedaży na podstawie Indywidualnej Dokumentacji Technicznej i po konsultacji z działem Handlowym.

WYKOŃCZENIE SKRZYDŁA Powierzchnia gładka malowana, fornirowana, pokryta laminatem CPL o grubości od 0,5 lub 0,7 mm, laminatem HPL o grubości od 0,7 do 1,0 mm lub folią drewnopodobną.

OŚCIEŻNICE Stała lub regulowana drewniana GAMMA z wkładem ołowianym. Stała lub regulowana metalowa GAMMA wykonana z blachy 1,5 mm z wkładem ołowianym. Standardowo malowana proszkowo w kolorze białym (RAL 9016 i RAL 9003), szarym (RAL 7047), brązowym (RAL 8014), beżowym (RAL 1001), grafitowym (RAL 7024), czarnym (RAL 9005).

AKCESORIA I WYPOSAŻENIE Wyposażenie standardowe:
- zamek wpuszczany jednopunktowy
- 3 szt. zawiasów obiektowych, kątowych - szer. „60”-„110”
- uszczelka opadająca

Wyposażenie dodatkowe:
- panele ze stali nierdzewnej naklejane na dole skrzydła lub na wysokości klamki
- samozamykacz, elektrozaczep, zwora elektromagnetyczna
- szerokość „100” +10%
- szerokość „110” +20%

SYSTEM
bezprylgowy

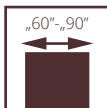

SPECJALNE

WAHADŁOWE

Drzwi przeznaczone do zastosowania w budownictwie jako drzwi wewnątrzlokalowe (bez odporności ogniowej i właściwości akustycznych), stanowiące zamknięcia otworów w ścianach wewnętrznych między izbami. Drzwi w szczególności przeznaczone do lokali gastronomicznych.

Skrzydło pełne lub szklone w systemie bezprylgowym. Konstrukcję skrzydła stanowi ramiak z drewna iglastego obłożony obustronnie płytami HDF. Standardowe wypełnienie stanowi warstwa o strukturze plastra miodu (opcjonalnie płyta otworowa). Nominalna grubość skrzydła wynosi 40 mm.

- 2 klasa wytrzymałości mechanicznej wg normy PN-EN 1192:2001
- Krajowa Ocena Techniczna ITB-KOT-2020/1608 wyd.1

drzwi WAHADŁOWE, wzór 00, ościeżnica stała drewniana



Zobacz
więcej
inspiracji



drzwi WAHADŁOWE, wzór 00 z bulajem, ościeżnica stała drewniana

WAHADŁOWE



WERSJA 00 00 z bulajem 02 00 00 z bulajem

MALOWANE
ECO TOP
HIGH TOP
UNI MAT PLUS
LAMISTONE CPL
SILKSTONE
LAMINOWANE CPL 0,5
LAMINOWANE CPL 0,7
FORNIROWANE GRUPA A
FORNIROWANE GRUPA B
FORNIROWANE GRUPA C,D
BLACK (RAL 9005)

CENA DRZWI JEDNOSKRZYDŁOWYCH = CENA WYBRANEGO SKRZYDŁA

+ CENA OŚCIEŻNICY STAŁEJ DREWNIANEJ PRZYLGOWEJ

+ DOPLATA 827/1017,21

CENA DRZWI DWUSKRZYDŁOWYCH = 2 x CENA WYBRANEGO SKRZYDŁA

+ CENA OŚCIEŻNICY STAŁEJ DREWNIANEJ PRZYLGOWEJ DO DRZWI DWUSKRZYDŁOWYCH

+ DOPLATA 1373/1688,79

WYMIARY DRZWI WAHADŁOWYCH

szerokość „60”	769x2076 mm	szerokość „60”+„60”	1418x2076 mm
szerokość „70”	869x2076 mm	szerokość „70”+„70”	1618x2076 mm
szerokość „80”	969x2076 mm	szerokość „80”+„80”	1818x2076 mm
szerokość „90”	1069x2076 mm	szerokość „90”+„90”	2018x2076 mm

WYMIARY DRZWI Ościeżnica drewniana stała:

Drzwi jednoskrzydłowe:
max. szerokość „90” – 1069 mm, max. wysokość 2276 mm
Drzwi dwuskrzydłowe:
max. szerokość „90+90” – 2018 mm, max. wysokość 2276 mm

WYKOŃCZENIE SKRZYDŁA

Powierzchnia gładka malowana, fornirowana, pokryta laminatem CPL o grubości od 0,2 do 0,7 mm, laminatem HPL od 0,7 do 1,0 mm lub folią drewnopodobną.

PRZESZKLENIA

Standardowo szyba hartowana o grubości 4 mm lub opcjonalnie laminowana.

OŚCIEŻNICE

Ościeżnica malowana, fornirowana, oklejona laminatem CPL 0,15 mm lub folią dopasowaną do kolorystyki skrzydła.

Drewniana stała sosnowa – opcjonalnie z listwami maskującymi.

AKCESORIA I WYPOSAŻENIE

Wyposażenie standardowe

- zawias wahadłowy: wysokość do 2076 mm - 3 szt.
wysokość 2176 mm lub 2276 mm – 4 szt.

Wyposażenie dodatkowe

- zamek rolkowy
- bulaj
- panele ze stali nierdzewnej
- zawiasy wahadłowe w kolorze czarnym - **bez dopłaty**

KOLORYSTYKA OŚCIEŻNICE METALOWE/ALUMINIOWE

Standardowa kolorystyka dostępna w standardowej powierzchni wykończenia PÓŁMAT

KOLORY STANDARD

RAL 9003 (biały) RAL 9005 (czarny) RAL 9016 (biały) RAL 7047 (szary)

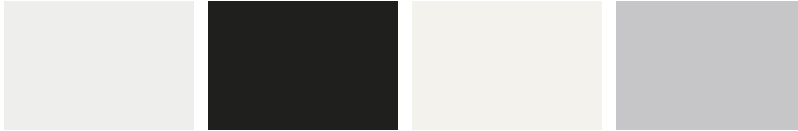

RAL 1001 (beż) RAL 8014 (brąz) RAL 7024 (grafit)

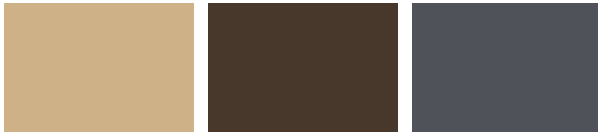

OS1 RAL 9003 struktura OS2 RAL 9005 struktura OS0 Antracyt struktura OS3 Miedź struktura



TABELA DOPLĄT KOLORYSTYKI RAL

brak możliwości wykonania ościeżnic w kolorystyce NCS

dopłata do sztuki ościeżnicy

Grupa kolorystyczna	(1-5 szt.)	(6-10 szt.)	(powyżej 10 szt.)
GRUPA I	+20%	+10%	+5%
GRUPA II	+30%	+20%	+10%
GRUPA III	+35%	+20%	+10%
GRUPA IV	+40%	+25%	+15%
GRUPA V	+60%	+60%	+60%

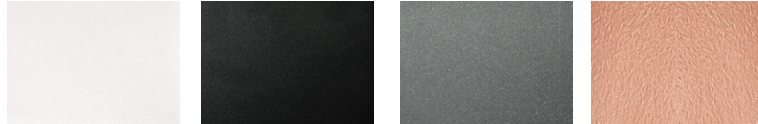
TABELA DOPLĄT – STRUKTURY

Dopłata do ceny podstawowej ościeżnicy metalowej

system przylgowy	20%
system bezprzylgowy	10%
HARMONY w kolorze RAL 9003, RAL 9005	10%

PALETA RAL PODZIAŁU KOLORÓW (dotyczy ościeżnic metalowych i aluminiowych)

GRUPA I

1000	1002	1011	1013	1015	1019	1020	3009	4001	5000	5001	5004	5005	5007	5008	5009	5010	5011	5013	5014	5017	5019	5020	5021	5022	5023	5024	6000	6003	6004
6005	6006	6007	6008	6011	6012	6013	6014	6015	6019	6020	6026	6027	6033	6034	7000	7001	7002	7003	7004	7005	7006	7008	7009	7010	7011	7012	7013	7015	7016
7021	7022	7023	7026	7030	7031	7032	7033	7034	7035	7036	7037	7038	7039	7040	7042	7043	7044	7045	7046	8000	8001	8002	8003	8004	8007	8011	8012	8015	8017
8019	8022	8023	8024	8025	8028	9001	9002	9010	1024HR	6021HR	9004HR	9005HR																	

GRUPA II

1014	3000	3001	3002	3004	3007	3011	3013	3016	4002	4008	5002	5003	5012	5015	5018	6017	6022	6025	6029	9018	3031HR	4005HR	4006HR	6002HR	8008HR											
------	------	------	------	------	------	------	------	------	------	------	------	------	------	------	------	------	------	------	------	------	--------	--------	--------	--------	--------	--	--	--	--	--	--	--	--	--	--	--

GRUPA III

3003	3005	3020	3022	6010	6018	6024	1024HR	4004HR	4010HR	6032HR																
------	------	------	------	------	------	------	--------	--------	--------	--------	--	--	--	--	--	--	--	--	--	--	--	--	--	--	--	--

GRUPA IV

3012	3014	6001	6028	3027HR	4003HR	4007HR	6037HR																		
------	------	------	------	--------	--------	--------	--------	--	--	--	--	--	--	--	--	--	--	--	--	--	--	--	--	--	--

GRUPA V

1003	1004	1005	1006	1016	1017	1018	1021	1023	1027	1032	1033	1034	1037	2000	2001	2002	2004	2009	2010	2011	2012	3018	1027HR	1028HR	2003HR	2008HR	3028HR	9006										
------	------	------	------	------	------	------	------	------	------	------	------	------	------	------	------	------	------	------	------	------	------	------	--------	--------	--------	--------	--------	------	--	--	--	--	--	--	--	--	--	--

Kolorystyka RAL ościeżnic metalowych oraz ościeżnic aluminiowych różni się od kolorystyki RAL skrzydeł drzwiowych malowanych z uwagi na różną technologię aplikacji materiału.

KOLORYSTYKA OŚCIEŻNIC METALOWYCH A LAMINATY CPL

kolorystyka ościeżnic metalowych	KOLORYSTYKA laminat CPL POL-SKONE (wszystkie n/w kolory laminatów zbliżone kolorystycznie do kolorystyki RAL)			KOLORYSTYKA CPL POL-SKONE EGGER (wszystkie n/w kolory laminatów zbliżone kolorystycznie do kolorystyki RAL)			KOLORYSTYKA CPL POL-SKONE KRONOSPAN (wszystkie n/w kolory laminatów zbliżone kolorystycznie do kolorystyki RAL)		
	CPL 0,2 mm	CPL 0,5 mm	CPL 0,7 mm	CPL 0,2 mm	CPL 0,6 mm	CPL 0,8 mm	CPL 0,2 mm	CPL 0,5 mm	CPL 0,6 mm
RAL 9003	brak dopasowania	brak dopasowania	brak dopasowania	W1000 SM	W1000 SM	W1000 SM	8685 BS	8685 BS	8685 BS
RAL 9016	820	920	720	W980 SM	W980 SM	W980 SM	8100 BS	8100 BS	8100 BS
RAL 1001	brak dopasowania	brak dopasowania	brak dopasowania	brak dopasowania	brak dopasowania	brak dopasowania	brak dopasowania	brak dopasowania	brak dopasowania
RAL 7047	-	-	-	U708 SM	U708 SM	U708SM	112 BS	112 BS	112 BS
RAL 7024	821	921	721	U963 ST 9	U963 ST9	U963 ST9	164 BS	164 BS	164 BS
RAL 8014	-	-	-	U808 ST9	U808 ST9	U808 ST9	182 BS	182 BS	182 BS
RAL 7035	222	259	772	-	-	-	-	-	-

sugestia dopasowania kolorów, do każdorazowej weryfikacji

Struktura EGGER: SM – gładka powierzchnia, ST 9- struktura skórka pomarańczy
dostępne formaty EGGER: 960x 2060mm; 1160x 2060mm oraz wysokości 2160mm; 2260mm

Struktura KRONOSPAN: BS – struktura skórki pomarańczy, SM – gładka struktura
dostępne formaty KRONOSPAN: 1320x 2060mm; 1100x 2060mm oraz wysokości inne 2160mm; 2260mm

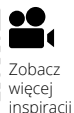

ITB-KOT-2021/2046 wydanie 1

ościeżnica **STAŁA**

METALOWA DUO SYSTEM POL-SKONE



UWAGA! W CENIE OŚCIEŻNICY METALOWEJ DUO ZAWIERAJĄ SIĘ ZAWIASY KRYTE DUO

DEDYKOWANA DO

Drzwi wewnątrzlokalowych

Ościeżnica metalowa bezprzylgowa przystosowana pod zawiasy kryte DUO, wykonana z blachy o grubości 1,5 mm.

KOLORYSTYKA

Ościeżnica malowana farbą proszkową.
Kolory standard: biały (RAL 9003), czarny (RAL 9005), biały (RAL 9016), szary (RAL 7047), brąz (RAL 8014), beż (RAL 1001), grafit (RAL 7024).
Pozostałe kolory wg palet RAL dostępne za dopłatą - wg tabeli dopłat (str. 61)



symbol	zakres w mm	drzwi jednoskrzydłowe			drzwi dwuskrzydłowe		
		„60”+„80”	„90”	„100”+„110”	„60”+„60”, „60”+„70”, „60”+„80”, „70”+„70”, „70”+„80”	„90”+„60”	„160”-„200”
FD93	101	942/1158,66	1048/1289,04	1169/1437,87	1467/1804,41	1682/2068,86	1977/2431,71
ilość zawiasów krytych		2 szt.	3 szt.	3 szt.	4 szt.	6 szt.	6 szt.

AKCESORIA I WYPOSAŻENIE (za dopłatą)

ościeżnica krótsza o 55 mm lub 100 mm	+10%
ościeżnica wyższa o 50 mm	+5%
ościeżnica wyższa o 100 mm	+10%
ościeżnica wyższa o 150 mm	+15%
ościeżnica wyższa o 200 mm	+20%
przystosowanie pod elektrozaczep	80/98,40
wzmocnienie pod samozamykacz nawierzchniowy	25/30,75
wzmocnienie pod samozamykacz kryty GEZE BOXER 2-4; ITS 96 2-4	50/61,50
zawias DUO do ościeżnicy metalowej (kryty) - 1 szt.	110/135,30
elektrozaczep BIRA HARTE XS wąski z wysłizgiem (rewersyjny) XS12R-C 12V DC (w tym blacha zaczepowa SPEC-576 i frezowanie pod elektrozaczep)*	239/293,97
elektrozaczep BIRA HARTE XS wąski z wysłizgiem (awersyjny) XS12U-C 12V AC/DC (w tym blacha zaczepowa SPEC-576 i przystosowanie pod elektrozaczep)*	206/253,38
elektrozaczep BIRA HARTE XS wąski z wysłizgiem (awersyjny) z wyłącznikiem XS12UW-C 12V (w tym blacha zaczepowa SPEC-576 i przystosowanie pod elektrozaczep)*	211/259,53
Kontakttron MC 250 wpuszczany	53/65,19
Kołnierz montażowy MC200-S19 do kontaktronu (kolor biały) (do ościeżnic metalowych)	30/36,90

*do skrzydeł wyposażonych w zamek ECO Schulte GBS 12 dopłata + 50/61,50

W przypadku ościeżnic wyposażonych w elektrozaczep konieczność zwiększenia szerokości otworu montażowego dodatkowo o 5 mm.

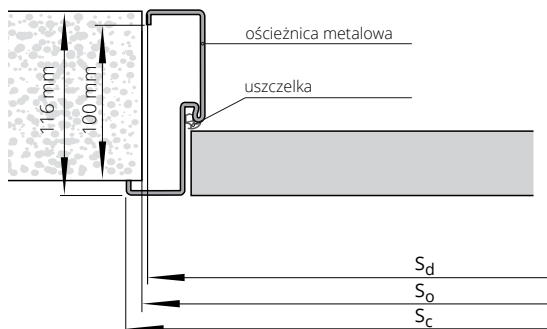

S_d – szerokość drzwi po zewnętrznej stronie ościeżnicy Hd – wysokość drzwi po zewnętrznej stronie ościeżnicy
S_o – szerokość otworu montażowego Ho – wysokość otworu montażowego
S_c – szerokość całkowita ościeżnicy Hc – wysokość całkowita ościeżnicy

SZEROKOŚĆ

drzwi jednoskrzydłowe				drzwi dwuskrzydłowe			
typ	S _o	S _d	S _c	typ	S _o	S _d	S _c
„60”	685	675	701	„120”	1300	1290	1316
„70”	785	775	801	„130”	1400	1390	1416
„80”	885	875	901	„140”	1500	1490	1516
„90”	985	975	1001	„150”	1600	1590	1616
„90”plus	1010	1000	1026	„160”	1700	1690	1716
„100”	1085	1075	1101	„170”	1800	1790	1816
„110”	1185	1175	1201	„180”	1900	1890	1916
				„190”	2000	1990	2016
				„200”	2100	2090	2116

WYSOKOŚĆ

H _o	H _c	H _d
2080	2088	2075



ościeżnica STAŁA METALOWA SYSTEM POL-SKONE



DEDYKOWANA DO

Drzwi wewnętrzne lokalowych

Ościeżnice metalowe w zależności od typu

wykonane z blachy o grubości:

FD14 - grubość 1,5 mm

FD12 - grubość 1,5 mm

KOLORYSTYKA

Ościeżnica malowana farbą proszkową.

Kolory standard: biały (RAL 9003), czarny (RAL 9005), biały (RAL 9016), szary (RAL 7047), brąz (RAL 8014), brzo (RAL 1001), grafit (RAL 7024).

Pozostałe kolory wg palet RAL dostępne za dopłatą

- wg tabeli dopłat (str. 61)

typ ościeżnicy	drzwi jednoskrzydłowe		drzwi dwuskrzydłowe	
	„60” ÷ „90”	„100” ÷ „120”	„120” ÷ „150”	„160” ÷ „200”
FD14 mała	418/514,14	450/553,5	552/678,96	755/928,65
FD12 duża*	479/589,17	525/645,75	624/767,52	830/1020,9

AKCESORIA I WYPOSAŻENIE (za dopłatą)

* możliwość zamówienia otworów montażowych na powierzchni ościeżnicy

ościeżnica krótsza o 50 mm lub 100 mm	+10%
ościeżnica wyższa o 50 mm	+5%
ościeżnica wyższa o 100 mm	+10%
ościeżnica wyższa o 150 mm	+15%
ościeżnica wyższa o 200 mm	+20%
próg ze stali nierdzewnej do ościeżnicy FD12 - 1 szt.	170/209,10
wzmocnienie pod samozamykacz nawierzchniowy	25/30,75
przystosowanie pod elektrozaczepek	80/98,40
dodatkowy zawias typ M do ościeżnicy metalowej (szer. „60”-„80”) - 1 szt.	17/20,91
zamiana zawiasu na typ T do ościeżnicy metalowej (szer. „60”-„80”) - 1 szt.	30/36,90
elektrozaczepek awersyjny JIS typ 1710 12-24 AC/DC (w tym blacha zaczepekowa)*	150/184,50
elektrozaczepek awersyjny BIRA HARTE XS wąski XS12U 12V AC/DC (w tym blacha zaczepekowa)	190/233,70
elektrozaczepek awersyjny z wyłącznikiem BIRA HARTE XS wąski XS12UW 12V AC/DC (w tym blacha zaczepekowa)	180/221,40
elektrozaczepek rewersyjny BIRA HARTE XS wąski XS12R 12V DC (w tym blacha zaczepekowa)	190/233,70

Kontaktron MC 250 wpuszczany - 53/65,19

Kołnierz montażowy MC200-S19 do

kontaktronu (kolor biały) (do ościeżnic metalowych) - 30/36,90

SZEROKOŚĆ FD14				SZEROKOŚĆ FD12			
typ	S ₀	S _d	S _c	typ	S ₀	S _d	S _c
„60”	673	633	697	„120”	1307	1267	1331
„70”	773	733	797	„130”	1407	1367	1431
„80”	873	833	897	„140”	1507	1467	1531
„90”	973	933	997	„150”	1607	1567	1631
„90”plus	983	943	1007	„160”	1707	1667	1731
„100”	1073	1033	1097	„170”	1807	1767	1831
„110”	1173	1133	1197	„180”	1907	1867	1931
„120”	1273	1233	1297	„190”	2007	1967	2031
				„200”	2107	2067	2131

WYSOKOŚĆ			WYSOKOŚĆ		
	H _d	H ₀		H _d	H ₀
	2036	2046		2055	2060
		2068			2068

W skrzydłach wewnętrznych lokalowych POL-SKONE z ościeżnicą metalową i samozamykaczem stosowane są standardowo zawiasy typ T („60” - „80” - 3 szt., „90” - „120” - 4 szt.)

Konieczność podkucia otworu w ścianie pod puszkę osłonową.

S_d - szerokość drzwi po zewnętrznej stronie ościeżnicy
S₀ - szerokość otworu montażowego
S_c - szerokość całkowita ościeżnicy
H_d - wysokość drzwi po zewnętrznej stronie ościeżnicy
H₀ - wysokość otworu montażowego
H_c - wysokość całkowita ościeżnicy

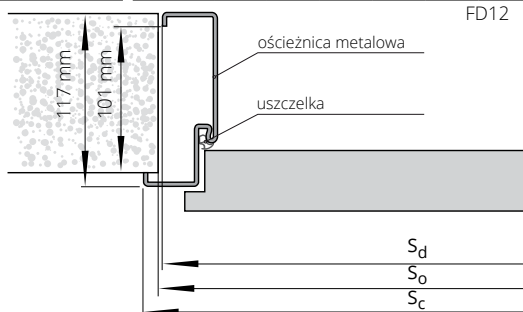
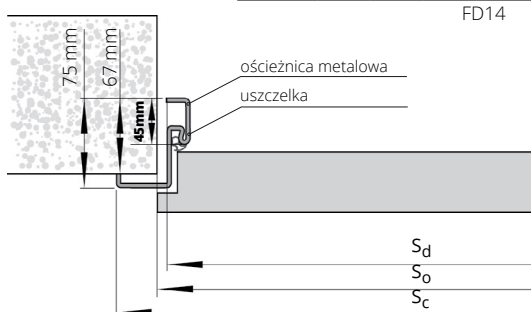

W przypadku ościeżnic wyposażonych w elektrozaczepek konieczność zwiększenia szerokości otworu montażowego dodatkowo o 5 mm.

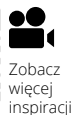

Zobacz więcej inspiracji

ITB-KOT-2021/2046 wydanie 1

ościeżnica REGULOWANA METALOWA DUO SYSTEM POL-SKONE

UWAGA! W CENIE OŚCIEŻNICY METALOWEJ DUO ZAWIERAJĄ SIĘ ZAWIASY KRYTE DUO

DEDYKOWANA DO

Drzwi wewnątrzlokalowych

Ościeżnica metalowa bezprzylgowa przystosowana pod zawiasy kryte DUO. Ościeżnica wykonana z blachy o grubości 1,5 mm.

KOLORYSTYKA

Ościeżnica malowana farbą proszkową. Kolory standard: biały (RAL 9003), czarny (RAL 9005), biały (RAL 9016), szary (RAL 7047), brąz (RAL 8014), beż (RAL 1001), grafit (RAL 7024). Pozostałe kolory wg palet RAL dostępne za dopłatą - wg tabeli dopłat (Str. 61)



symbol	zakres w mm	drzwi jednoskrzydłowe			drzwi dwuskrzydłowe		
		"60" - "80"	"90"	"100" - "110"	"60"+"60", „60"+"70", „60"+"80", „70"+"70", „70"+"80"	"90"+"60"	"160"- "200"
F71	110-140	1170/1439,10	1278/1571,94	1479/1819,17	1817/2234,91	2032/2499,36	2370/2915,10
F72	140-170	1224/1505,52	1332/1638,36	1536/1889,28	1871/2301,33	2085/2564,55	2421/2977,83
F73	170-200	1281/1575,63	1389/1708,47	1581/1944,63	1925/2367,75	2139/2630,97	2477/3046,71
F74	200-230	1334/1640,82	1439/1769,97	1642/2019,66	1980/2435,40	2194/2698,62	2519/3098,37
F75	230-260	1388/1707,24	1493/1836,39	1750/2152,50	2032/2499,36	2247/2763,81	2531/3113,13
F76	260-290	1517/1865,91	1548/1904,04	1804/2218,92	2130/2619,90	2344/2883,12	2638/3244,74
F77	290-320	1534/1886,82	1641/2018,43	1857/2284,11	2142/2634,66	2356/2897,88	2694/3313,62
F78	320-350	1548/1904,04	1656/2036,88	1912/2351,76	2194/2698,62	2408/2961,84	2745/3376,35
F79	350-380	1604/1972,92	1712/2105,76	1966/2418,18	2249/2766,27	2464/3030,72	2800/3444,00
ilość zawiasów krytych		2 szt.	3 szt.	3 szt.	4 szt.	6 szt.	6 szt.

AKCESORIA I WYPOSAŻENIE (za dopłatą)

ościeżnica krótsza o 55 mm lub 100 mm	+10%
ościeżnica wyższa o 50 mm	+5%
ościeżnica wyższa o 100 mm	+10%
ościeżnica wyższa o 150 mm	+15%
ościeżnica wyższa o 200 mm	+20%
wzmocnienie pod samozamykacz nawierzchniowy	25/30,75
przystosowanie pod elektrozapczep	80/98,40
zawias DUO do ościeżnicy metalowej (kryty) - 1 szt.	110/135,30
elektrozapczep BIRA HARTE XS wąski z wysłizgiem (rewersyjny) XS12R-C 12V DC (w tym blacha zaczepowa SPEC-576 i frezowanie pod elektrozapczep)*	239/293,97
elektrozapczep BIRA HARTE XS wąski z wysłizgiem (awersyjny) XS12U-C 12V AC/DC (w tym blacha zaczepowa SPEC-576 i przystosowanie pod elektrozapczep)*	206/253,38
elektrozapczep BIRA HARTE XS wąski z wysłizgiem (awersyjny z wyłącznikiem) XS12UW-C 12V (w tym blacha zaczepowa SPEC-576 i przystosowanie pod elektrozapczep)*	211/259,53
dotatkowa regulacja ZOZ do ościeżnicy regulowanej bezprzylgowej (zwiększenie zakresu szerokości muru 650 mm)	290/356,70

*do skrzydeł wyposażonych w zamek ECO Schulte GBS 12 dopłata + 50/61,50

Kontaktron MC 250 wpuszczany 53/65,19
Kołnierzyk montażowy MC200-S19 do kontaktronu (kolor biały) (do ościeżnic metalowych) 30/36,90

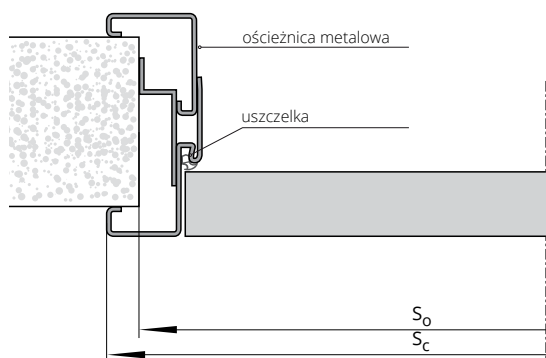

SZEROKOŚĆ

drzwi jednoskrzydłowe			drzwi dwuskrzydłowe		
typ	Sc	So	typ	Sc	So
„60”	721	693	„120”	1336	1308
„70”	821	793	„130”	1436	1408
„80”	921	893	„140”	1536	1508
„90”	1021	993	„150”	1636	1608
„90”plus	1046	1018	„160”	1736	1708
„100”	1121	1093	„170”	1836	1808
„110”	1221	1193	„180”	1936	1908
			„190”	2036	2008
			„200”	2136	2108

WYSOKOŚĆ

Ho	Hc
2085	2098

So – szerokość otworu montażowego
Sc – szerokość całkowita ościeżnicy

Ho – wysokość otworu montażowego
Hc – wysokość całkowita ościeżnicy



ITB-KOT-2021/2046 wydanie 1

ościeżnica REGULOWANA METALOWA SYSTEM POL-SKONE

**DEDYKOWANA DO**

Drzwi wewnątrzlokalowych

Ościeżnica wykonana z blachy o grubości 1,5 mm.

KOLORYSTYKA

Ościeżnica malowana farbą proszkową.
Kolory standard: biały (RAL 9003), czarny (RAL 9005), biały (RAL 9016), szary (RAL 7047), brąz (RAL 8014), beż (RAL 1001), grafit (RAL 7024)
Pozostałe kolory wg palet RAL dostępne za dopłatą - wg tabeli dopłat (str. 61)



symbol	zakres mm	drzwi jednoskrzydłowe		drzwi dwuskrzydłowe	
		„60”÷„90”	„100”÷„120”	„120”÷„150”	„160”÷„200”
ZO1	95-125	777/955,71	893/1098,39	1048/1289,04	1230/1512,90
ZO2	125-155	830/1020,90	950/1168,50	1101/1354,23	1286/1581,78
ZO3	155-185	885/1088,55	1004/1234,92	1155/1420,65	1340/1648,20
ZO4	185-215	939/1154,97	1058/1301,34	1209/1487,07	1392/1712,16
ZO5	215-245	990/1217,70	1109/1364,07	1263/1553,49	1446/1778,58
ZO6	245-275	1048/1289,04	1164/1431,72	1317/1619,91	1503/1848,69
ZO7	275-305	1101/1354,23	1218/1498,14	1371/1686,33	1556/1913,88
ZO8	305-335	1155/1420,65	1272/1564,56	1424/1751,52	1610/1980,30
ZO9	335-365	1209/1487,07	1328/1633,44	1478/1817,94	1665/2047,95

AKCESORIA I WYPOSAŻENIE
(za dopłatą)

ościeżnica krótsza o 50 mm lub 100 mm	+10%
ościeżnica wyższa o 50 mm	+5%
ościeżnica wyższa o 100 mm	+10%
ościeżnica wyższa o 150 mm	+15%
ościeżnica wyższa o 200 mm	+20%
wzmocnienie pod samozamykacz nawierzchniowy	25/30,75
przystosowanie pod elektrozaczep	80/98,40
dodatkowy zawias M do ościeżnicy metalowej (szer. „60”-„80”) - 1 szt.	17/20,91
zamiana zawiasu na typ T do ościeżnicy metalowej (szer. „60”-„80”) - 1 szt.	30/36,90
elektrozaczep awersyjny JIS typ 1710 12-24 AC/DC (w tym blacha zaczepowa)*	150/184,50
elektrozaczep awersyjny BIRA HARTE XS wąski XS12U 12V AC/DC (w tym blacha zaczepowa)	190/233,70
elektrozaczep awersyjny z wyłącznikiem BIRA HARTE XS wąski XS12UW 12V AC/DC (w tym blacha zaczepowa)	180/221,40
elektrozaczep rewersyjny BIRA HARTE XS wąski XS12R 12V DC (w tym blacha zaczepowa)	190/233,70
dodatkowa regulacja ZOx do ościeżnicy regulowanej przylgowej (zwiększenie zakresu szerokości muru 635 mm)	290/356,70

W skrzydłach wewnątrzlokalowych POL-SKONE z ościeżnicą metalową i samozamykaczem stosowane są standardowo zawiasy typ T („60” - „80” - 3 szt., „90” - „120” - 4 szt.)

Kontaktron MC 250 wpuszczany **53/65,19**
Kołnierz montażowy MC200-S19 do kontaktronu (kolor biały) (do ościeżnic metalowych) **30/36,90**

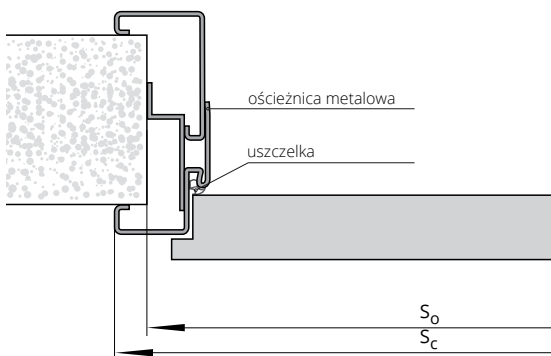

So - szerokość otworu montażowego
Sc - szerokość całkowita ościeżnicy
Ho - wysokość otworu montażowego
Hc - wysokość całkowita ościeżnicy

SZEROKOŚĆ

drzwi jednoskrzydłowe					drzwi dwuskrzydłowe				
typ	So	Sc	Ho	Hc	typ	So	Sc	Ho	Hc
„60”	690	717	2065	2078	„120”	1325	1351	2065	2078
„70”	790	817			„130”	1425	1451		
„80”	890	917			„140”	1525	1551		
„90”	990	1017			„150”	1625	1651		
„90” plus	1000	1027			„160”	1725	1751		
„100”	1090	1117			„170”	1825	1851		
„110”	1190	1217			„180”	1925	1951		
„120”	1290	1317			„190”	2025	2051		
					„200”	2125	2151		



ITB-KOT-2021/2046 wydanie 1

ościeżnica **STAŁA**

METALOWA DIAGONAL SYSTEM POL-SKONE



DEDYKOWANA DO

Drzwi wewnątrzlokalnych

Ościeżnica wykonana z blachy o grubości 1,5 mm.

KOLORYSTYKA

Ościeżnica malowana farbą proszkową.
Kolory standard: biały (RAL 9003), czarny (RAL 9005), biały (RAL 9016), szary (RAL 7047), brąz (RAL 8014), beż (RAL 1001), grafit (RAL 7024)
Pozostałe kolory wg palet RAL dostępne za dopłatą - wg tabeli dopłat (str. 61)

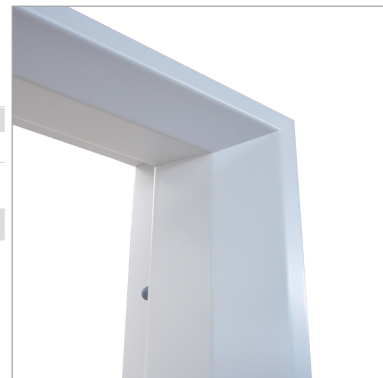

drzwi jednoskrzydłowe		drzwi dwuskrzydłowe	
„60”÷„90”	„100”÷„120”	„120”÷„150”	„160”÷„200”
533/655,59	581/714,63	694/853,62	923/1135,29

FD15 grubość blachy 1,5 mm

AKCESORIA I WYPOSAŻENIE (za dopłatą)

ościeżnica krótsza o 50 mm lub 100 mm	+10%
ościeżnica wyższa o 50 mm	+5%
ościeżnica wyższa o 100 mm	+10%
ościeżnica wyższa o 150 mm	+15%
ościeżnica wyższa o 200 mm	+20%
wzmocnienie pod samozamykacz nawierzchniowy	25/30,75
przystosowanie pod elektrozaczepek	80/98,40
dotatkowy zawias typ M do ościeżnicy metalowej (szer. „60”-„80”) - 1 szt.	17/20,91
zamiana zawiasu na typ T do ościeżnicy metalowej (szer. „60”-„80”) - 1 szt.	30/36,90
elektrozaczepek awersyjny JiS typ 1710 12-24 AC/DC (w tym blacha zaczepowa)*	150/184,50
elektrozaczepek awersyjny BIRA HARTE XS wąski XS12U 12V AC/DC (w tym blacha zaczepowa)	190/233,70
elektrozaczepek awersyjny z wyłącznikiem BIRA HARTE XS wąski XS12UW 12V AC/DC (w tym blacha zaczepowa)	180/221,40
elektrozaczepek rewersyjny BIRA HARTE XS wąski XS12R 12V DC (w tym blacha zaczepowa)	190/233,70
Kontakttron MC 250 wpuszczany	53/65,19
Kolnierz montażowy MC200-S19 do kontakttronu (kolor biały) (do ościeżnic metalowych)	30/36,90

W skrzydłach wewnątrzlokalnych POL-SKONE z ościeżnicą metalową i samozamykaczem stosowane są standardowo zawiasy typ T („60” - „80” - 3 szt., „90” - „120” - 4 szt.)

Ościeżnica wykonana z najwyższej jakości blachy stalowej o grubości 1,5 mm

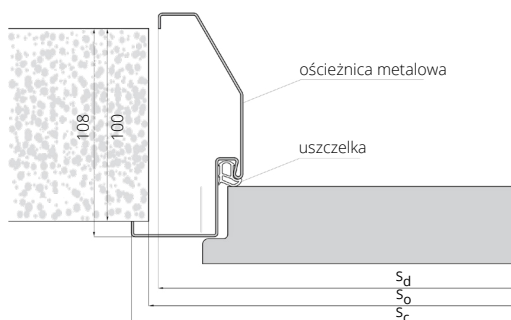

SZEROKOŚĆ

	drzwi jednoskrzydłowe			drzwi dwuskrzydłowe			
typ	So	Sd	Sc	typ	So	Sd	Sc
„60”	700	691	717	„120”	1335	1325	1351
„70”	800	791	817	„130”	1435	1425	1451
„80”	900	891	917	„140”	1535	1525	1551
„90”	1000	991	1017	„150”	1635	1625	1651
„90” plus	1010	1001	1027	„160”	1735	1725	1751
„100”	1100	1091	1117	„170”	1835	1825	1851
„110”	1200	1191	1217	„180”	1935	1925	1951
„120”	1300	1291	1317	„190”	2035	2025	2051
				„200”	2135	2125	2151

WYSOKOŚĆ

	Ho	Hc	Hd
	2069	2078	2065

So - szerokość otworu montażowego
Sc - szerokość całkowita ościeżnicy
Sd - szerokość po zewnętrznej stronie ościeżnicy

Ho - wysokość otworu montażowego
Hd - wysokość po zewnętrznej stronie ościeżnicy
Hc - wysokość całkowita ościeżnicy



ITB-KOT-2021/2046 wydanie 1

ościeżnica
REGULOWANA**METALOWA DIAGONAL**
SYSTEM POL-SKONE**DEDYKOWANA DO**

Drzwi wewnętrzne lokalowych

KOLORYSTYKA

Ościeżnica malowana farbą proszkową.
Kolory standard: biały (RAL 9003), czarny (RAL 9005), biały (RAL 9016), szary (RAL 7047), brąz (RAL 8014), beż (RAL 1001), grafit (RAL 7024)
Pozostałe kolory wg palet RAL dostępne za dopłatą - wg tabeli dopłat (str. 61)

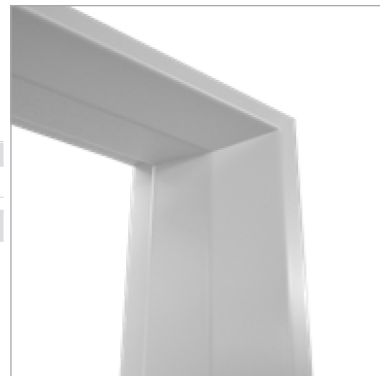

symbol	zakres w mm	drzwi jednoskrzydłowe		drzwi dwuskrzydłowe	
		„60”÷„90”	„100” ÷ „120”	„120”÷„150”	„160”÷„200”
D01	125-155	920/1131,60	1053/1295,19	1241/1526,43	1474/1813,02
D02	155-185	974/1198,02	1116/1372,68	1312/1613,76	1553/1910,19
D03	185-215	1028/1264,44	1179/1450,17	1384/1702,32	1642/2019,66
D04	215-245	1080/1328,40	1241/1526,43	1455/1789,65	1731/2129,13
D05	245-275	1133/1393,59	1304/1603,92	1526/1876,98	1812/2228,76
D06	275-305	1187/1460,01	1366/1680,18	1607/1976,61	1901/2338,23
D07	305-335	1241/1526,43	1428/1756,44	1678/2063,94	1982/2437,86
D08	335-365	1295/1592,85	1491/1833,93	1750/2152,50	2072/2548,56

AKCESORIA I WYPOSAŻENIE
(za dopłatą)

ościeżnica krótsza o 50 mm lub 100 mm	+10%
ościeżnica wyższa o 50 mm	+5%
ościeżnica wyższa o 100 mm	+10%
ościeżnica wyższa o 150 mm	+15%
ościeżnica wyższa o 200 mm	+20%
wzmocnienie pod samozamykacz nawierzchniowy	25/30,75
przystosowanie pod elektrozaczep	80/98,40
dotychczasowy zawias typ M do ościeżnicy metalowej (szer. „60”-„80”) - 1 szt.	17/20,91
zamiana zawiasu na typ T do ościeżnicy metalowej (szer. „60”-„80”) - 1 szt.	30/36,90
elektrozaczep awersyjny JiS typ 1710 12-24 AC/DC (w tym blacha zaczepowa)*	150/184,50
elektrozaczep awersyjny BIRA HARTE XS wąski XS12U 12V AC/DC (w tym blacha zaczepowa)	190/233,70
elektrozaczep awersyjny z wyłącznikiem BIRA HARTE XS wąski XS12UW 12V AC/DC (w tym blacha zaczepowa)	180/221,40
elektrozaczep rewersyjny BIRA HARTE XS wąski XS12R 12V DC (w tym blacha zaczepowa)	190/233,70

W skrzydłach wewnętrznych POL-SKONE z ościeżnicą metalową i samozamykaczem stosowane są standardowo zawiasy typ T („60” - „80” - 3 szt., „90” - „120” - 4 szt.)

Ościeżnica wykonana z najwyższej jakości blachy stalowej o grubości 1,5 mm

Kontaktron MC 250 wpuszczany 53/65,19

Kołnierz montażowy MC200-S19 do kontaktronu (kolor biały) (do ościeżnic metalowych) 30/36,90

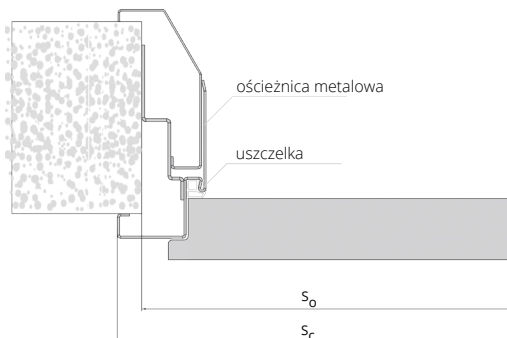

So - szerokość otworu montażowego
Sc - szerokość całkowita ościeżnicy
Ho - wysokość otworu montażowego
Hc - wysokość całkowita ościeżnicy

SZEROKOŚĆ

drzwi jednoskrzydłowe					drzwi dwuskrzydłowe				
typ	S _o	S _c	H _o	H _c	typ	S _o	S _c	H _o	H _c
„60”	690	717	2065	2078	„120”	1325	1351	2065	2078
„70”	790	817			„130”	1425	1451		
„80”	890	917			„140”	1525	1551		
„90”	990	1017			„150”	1625	1651		
„90” plus	1000	1027			„160”	1725	1751		
„100”	1090	1117			„170”	1825	1851		
„110”	1190	1217			„180”	1925	1951		
„120”	1290	1317			„190”	2025	2051		
					„200”	2125	2151		



ITB-KOT-2021/2046 wydanie 1

ościeżnica **STAŁA** METALOWA **LUMEN**



DEDYKOWANA DO
tafli szklanej LUMEN

Ościeżnica wykonana z blachy o grubości 1,5 mm.

KOLORYSTYKA

Ościeżnica malowana farbą proszkową.
Kolory standard: biały (RAL 9003), czarny (RAL 9005), biały (RAL 9016), szary (RAL 7047), brąz (RAL 8014), beż (RAL 1001), grafit (RAL 7024).
Pozostałe kolory wg palet RAL dostępne za dopłatą - wg tabeli dopłat (Str. 61)



**AKCESORIA
I WYPOSAŻENIE**
(za dopłatą)

	drzwi jednoskrzydłowe
typ ościeżnicy	„60”÷„90”
FD12 LUMEN	479/589,17

przystosowanie pod elektrozaczep	80/98,40
elektrozaczep awersyjny JiS typ 1710 12-24 AC/DC (w tym blacha zaczepowa)*	150/184,50
elektrozaczep awersyjny BIRA HARTE XS wąski XS12U 12V AC/DC (w tym blacha zaczepowa)	190/233,70
elektrozaczep awersyjny z wyłącznikiem BIRA HARTE XS wąski XS12UW 12V AC/DC (w tym blacha zaczepowa)	180/221,40
elektrozaczep rewersyjny BIRA HARTE XS wąski XS12R 12V DC (w tym blacha zaczepowa)	190/233,70

SZEROKOŚĆ FD12 LUMEN

	drzwi jednoskrzydłowe			
typ	S _o	S _d	S _c	S _s
„60”	681	671	697	617
„70”	781	771	797	717
„80”	881	871	897	817
„90”	981	971	997	917

WYSOKOŚĆ

	H _d	H _o	H _c	H _s
	2055	2060	2068	2016

W przypadku ościeżnic wyposażonych w elektrozaczep konieczne jest zwiększenie otworu montażowego dodatkowo o 5 mm

S_d - szerokość drzwi po zewnętrznej stronie ościeżnicy
S_o - szerokość otworu montażowego
S_c - szerokość całkowita ościeżnicy
S_s - szerokość skrzydła

H_d - wysokość drzwi po zewnętrznej stronie ościeżnicy
H_o - wysokość otworu montażowego
H_c - wysokość całkowita ościeżnicy
H_s - wysokość skrzydła

FD12 LUMEN

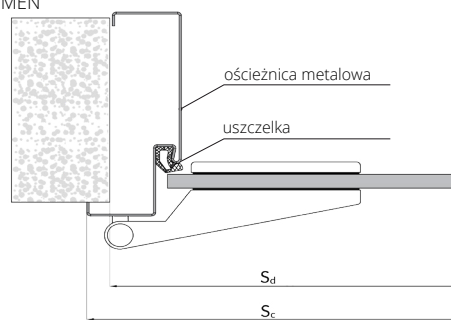



ITB-KOT-2021/2046 wydanie 1

ościeżnica REGULOWANA METALOWA LUMEN



DEDYKOWANA DO

tafli szklanej LUMEN

Ościeżnica wykonana z blachy o grubości 1,5 mm.

KOLORYSTYKA

Ościeżnica malowana farbą proszkową.
Kolory standard: biały (RAL 9003), czarny (RAL 9005), biały (RAL 9016), szary (RAL 7047), brąz (RAL 8014), beż (RAL 1001), grafit (RAL 7024)
Pozostałe kolory wg palet RAL dostępne za dopłatą - wg tabeli dopłat (str. 61)



symbol	zakres mm	drzwi jednoskrzydłowe „60”÷„90”
ZO1	95-125	822 /1011,06
ZO2	125-155	830 /1020,90
ZO3	155-185	885 /1088,55
ZO4	185-215	939 /1154,97
ZO5	215-245	990 /1217,70
ZO6	245-275	1048 /1289,04
ZO7	275-305	1101 /1354,23
ZO8	305-335	1155 /1420,65
ZO9	335-365	1209 /1487,07

AKCESORIA I WYPOSAŻENIE (za dopłatą)

dodatkowa regulacja ZOX do ościeżnicy regulowanej przylgowej (zwiększenie zakresu szerokości muru 635 mm)	290 /356,70
przystosowanie pod elektrozaczepek	80 /98,40
elektrozaczepek awersyjny JiS typ 1710-12 AC (w tym blacha zaczepowa)	150 /184,50
elektrozaczepek awersyjny BIRA HARTE XS wąski XS12U 12V AC/DC (w tym blacha zaczepowa)	190 /233,70
elektrozaczepek awersyjny z wyłącznikiem BIRA HARTE XS wąski XS12UW 12V AC/DC (w tym blacha zaczepowa)	180 /221,40
elektrozaczepek rewersyjny BIRA HARTE XS wąski XS12R 12V DC (w tym blacha zaczepowa)	190 /233,70

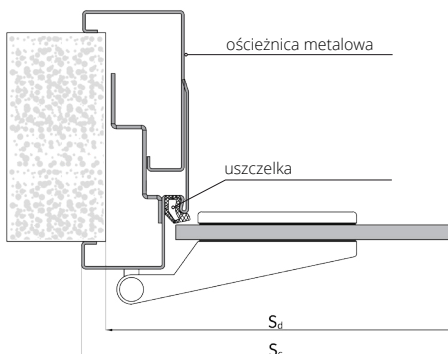

SZEROKOŚĆ FD61 LUMEN

typ	drzwi jednoskrzydłowe			
	S _O	S _D	S _C	S _S
„60”	690	685	717	617
„70”	790	785	817	717
„80”	890	885	917	817
„90”	990	985	1017	917

WYSOKOŚĆ

	H _D	H _O	H _C	H _S
	2062	2065	2078	2016

S_D - szerokość drzwi po zewnętrznej stronie ościeżnicy
S_O - szerokość otworu montażowego
S_C - szerokość całkowita ościeżnicy
S_S - szerokość skrzydła

H_D - wysokość drzwi po zewnętrznej stronie ościeżnicy
H_O - wysokość otworu montażowego
H_C - wysokość całkowita ościeżnicy
H_S - wysokość skrzydła



Krajowa Ocena Techniczna ITB-KOT-2018/0407

ościeżnica REGULOWANA METALOWA DO DRZWI EI30 PLUS, EI60 PLUS

DEDYKOWANA DO

Skrzydeł przeciwpożarowych EI 30 Plus, EI 60 Plus

KOLORYSTYKA

Ościeżnica malowana farbą proszkową.
Kolory standard: biały (RAL 9003), czarny (RAL 9005), biały (RAL 9016), szary (RAL 7047), brąz (RAL 8014), beż (RAL 1001), grafit (RAL 7024)
Pozostałe kolory wg palet RAL dostępne za dopłatą - wg tabeli dopłat (Str. 61)

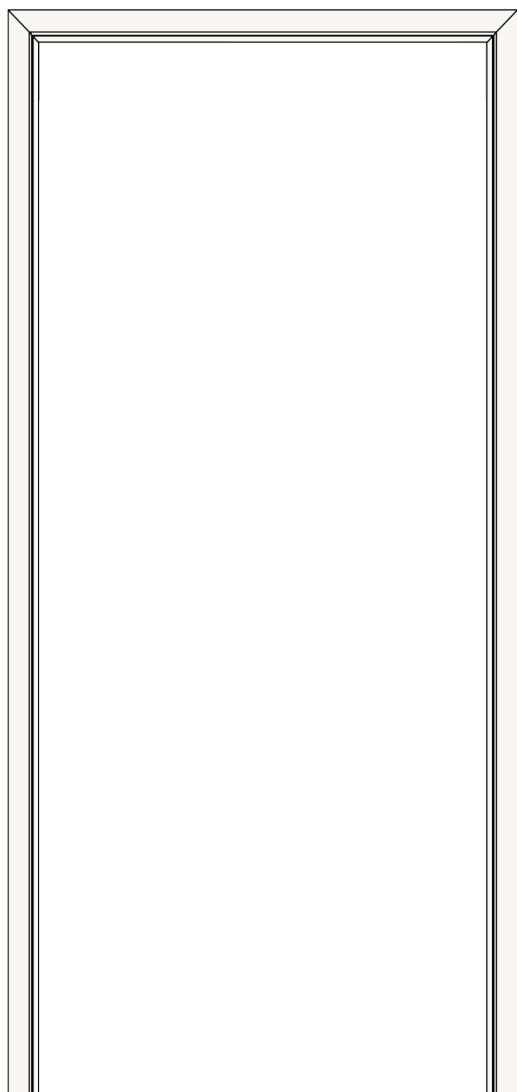

Konieczność podkucia otworu w ścianie pod puszki osłonowe.

symbol	zakres mm	drzwi jednoskrzydłowe EI30 PLUS (str.26)		
		„90”	„100”	„110”
S30	100-130	1365/1678,95	1434/1763,82	1505/1851,15
S31	130-160	1365/1678,95	1434/1763,82	1505/1851,15
S32	160-190	1372/1687,56	1443/1774,89	1676/2061,48
S33	190-220	1521/1870,83	1599/1966,77	1683/2070,09
S34	220-250	1528/1879,44	1605/1974,15	1683/2070,09
S35	250-280	1528/1879,44	1605/1974,15	1691/2079,93
S36	280-310	1536/1889,28	1614/1985,22	1691/2079,93
S37	310-340	1536/1889,28	1614/1985,22	1691/2079,93
S38	340-370	1542/1896,66	1620/1992,60	1698/2088,54
S39	370-400	1542/1896,66	1620/1992,60	1698/2088,54

do dwuskrzydłowych dopłata **+50%**

symbol	zakres mm	drzwi jednoskrzydłowe EI60 PLUS (str.30)		
		„90”	„100”	„110”
S60	100-130	1388/1707,24	1458/1793,34	1528/1879,44
S61	130-160	1388/1707,24	1458/1793,34	1528/1879,44
S62	160-190	1388/1707,24	1458/1793,34	1528/1879,44
S63	190-220	1544/1899,12	1620/1992,60	1698/2088,54
S64	220-250	1552/1908,96	1629/2003,67	1708/2100,84
S65	250-280	1552/1908,96	1629/2003,67	1708/2100,84
S66	280-310	1558/1916,34	1636/2012,28	1714/2108,22
S67	310-340	1568/1928,64	1652/2031,96	1730/2127,90
S68	340-370	1568/1928,64	1652/2031,96	1730/2127,90
S69	370-400	1568/1928,64	1652/2031,96	1730/2127,90

do dwuskrzydłowych dopłata **+50%**

Ościeżnica wykonana z blachy o grubości 1,5 mm.

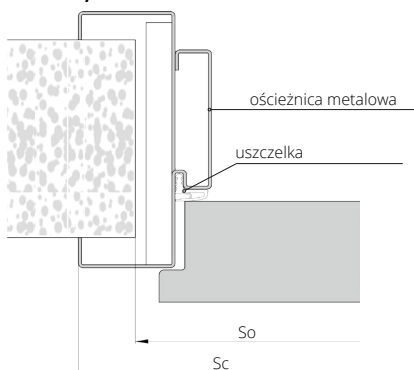

So - szerokość otworu montażowego
Sc - szerokość całkowita ościeżnicy
Ho - wysokość otworu montażowego
Hc - wysokość całkowita ościeżnicy

AKCESORIA I WYPOSAŻENIE (za dopłatą)

wzmocnienie pod elektrozaczep	80 / 98,40
wzmocnienie pod samozamykacz kryty GEZE BOXER 2-4; ITS 96 2-4; ITS 96 3-6	50 / 61,50
Kontakttron MC 250 wpuszczany	53/65,19
Kołnierz montażowy MC200-S19 do kontakttronu (kolor biały) (do ościeżnic metalowych)	30/36,90

SZEROKOŚĆ

drzwi jednoskrzydłowe					drzwi dwuskrzydłowe				
typ	So	Sc	Ho	Hc	typ	So	Sc	Ho	Hc
„60”	665	724			„120”	1303	1362		
„70”	765	824			„130”	1403	1462		
„80”	865	924			„140”	1503	1562		
„90”	965	1024	2055	2081	„150”	1603	1662		
„90” plus	985	1044			„160”	1703	1762	2055	2081
„100”	1065	1124			„170”	1803	1862		
„110”	1165	1224			„180”	1903	1962		
					„190”	2003	2062		
					„200”	2103	2162		

* szerokość 90 plus pozwala uzyskać światło przejścia min. 900 mm w przypadku otwarcia skrzydła o kąt 90°.



Krajowa Ocena Techniczna ITB-KOT-2018/0407

ościeżnica REGULOWANA METALOWA DUO DO DRZWI EI30 PLUS, EI60 PLUS

DEDYKOWANA DO

Skrzydeł przeciwpożarowych EI 30 Plus, EI 60 Plus

KOLORYSTYKA

Ościeżnica malowana farbą proszkową.
Kolory standard: biały (RAL 9003), czarny (RAL 9005), biały (RAL 9016), szary (RAL 7047), brąz (RAL 8014), beż (RAL 1001), grafit (RAL 7024)
Pozostałe kolory wg palet RAL dostępne za dopłatą - wg tabeli dopłat (str. 61)

Ościeżnice metalowe DUO wyposażone w zawiasy obiektowe OBX ECO SCHULTE. Zawiasy kryte TECTUS firmy Simonswerk za dopłatą (str.81)

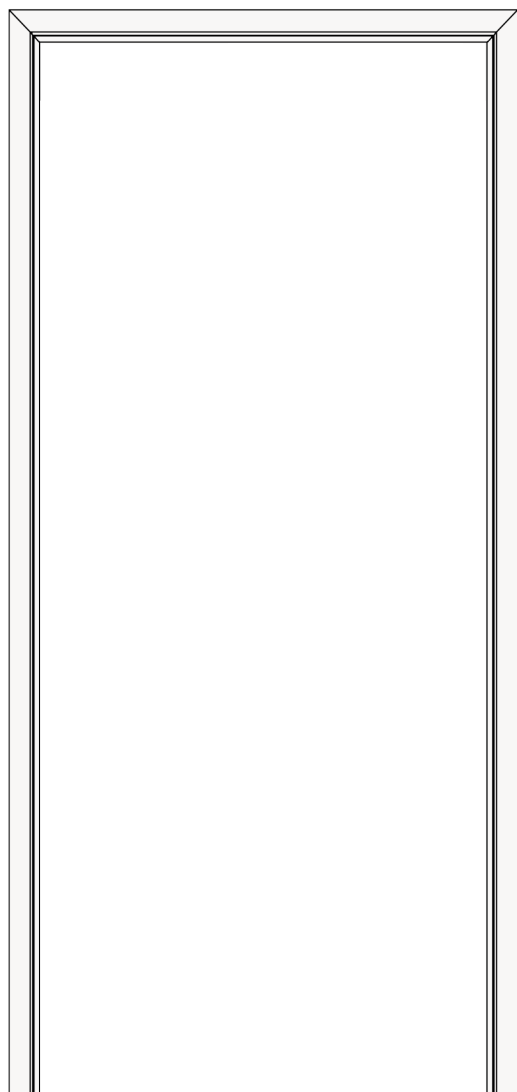

Konieczność podkucia otworu w ścianie pod puszkami osłonowe.

symbol	zakres mm	drzwi jednoskrzydłowe EI30 PLUS (str.28), EI60 PLUS (str.32)		
		„90”	„100”	„110”
D30	100-130	1738/2137,74	1816/2233,68	1948/2396,04
D31	130-160	1738/2137,74	1816/2233,68	1948/2396,04
D32	160-190	1745/2146,35	1823/2242,29	1956/2405,88
D33	190-220	1894/2329,62	1995/2453,85	2120/2607,60
D34	220-250	1894/2329,62	1995/2453,85	2120/2607,60
D35	250-280	1894/2329,62	1995/2453,85	2120/2607,60
D36	280-310	2104/2587,92	2206/2713,38	2331/2867,13
D37	310-340	2104/2587,92	2206/2713,38	2331/2867,13
D38	340-370	2104/2587,92	2206/2713,38	2331/2867,13
D39	370-400	2104/2587,92	2206/2713,38	2331/2867,13

do dwuskrzydłowych dopłata +50%

symbol	zakres mm	drzwi jednoskrzydłowe EI30 PLUS (str.28), EI60 PLUS (str.32)		
		„90”	„100”	„110”
D60	100-130	1738/2137,74	1816/2233,68	1948/2396,04
D61	130-160	1738/2137,74	1816/2233,68	1948/2396,04
D62	160-190	1745/2146,35	1823/2242,29	1956/2405,88
D63	190-220	1894/2329,62	1995/2453,85	2120/2607,60
D64	220-250	1894/2329,62	1995/2453,85	2120/2607,60
D65	250-280	1894/2329,62	1995/2453,85	2120/2607,60
D66	280-310	2104/2587,92	2206/2713,38	2331/2867,13
D67	310-340	2104/2587,92	2206/2713,38	2331/2867,13
D68	340-370	2104/2587,92	2206/2713,38	2331/2867,13
D69	370-400	2104/2587,92	2206/2713,38	2331/2867,13

do dwuskrzydłowych dopłata +50%

AKCESORIA I WYPOSAŻENIE (za dopłatą)

wzmocnienie pod elektrozaczep	80/98,40
wzmocnienie pod samozamykacz kryty GEZE BOXER 2-4; ITS 96 2-4; ITS 96 3-6	50/61,50
dopłata za zawiasy	str. 77
Kontaktron MC 250 wpuszczany	53/65,19
Kołnierz montażowy MC200-S19 do kontaktronu (kolor biały) (do ościeżnic metalowych)	30/36,90

Ościeżnica wykonana z blachy o grubości 1,5 mm.

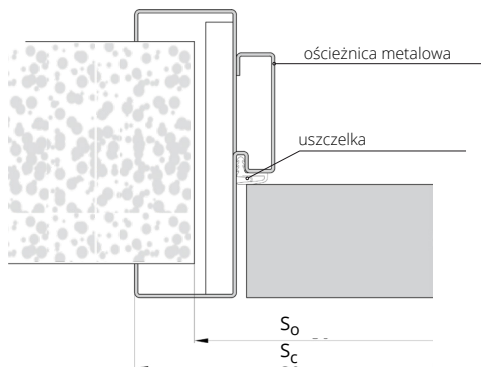

S0 - szerokość otworu montażowego
Sc - szerokość całkowita ościeżnicy
H0 - wysokość otworu montażowego
Hc - wysokość całkowita ościeżnicy

SZEROKOŚĆ

drzwi jednoskrzydłowe			drzwi dwuskrzydłowe		
typ	Sc	S0	typ	Sc	S0
„60”	724	665	„120”	1340	1280
„70”	824	765	„130”	1440	1380
„80”	924	865	„140”	1540	1480
„90”	1024	965	„150”	1640	1580
„90”plus	1084	1025	„160”	1740	1680
„100”	1124	1065	„170”	1840	1780
„110”	1224	1165	„180”	1940	1880
			„190”	2040	1980
			„200”	2140	2080

WYSOKOŚĆ

H0	Hc
2055	2081

* szerokość 90 plus pozwala uzyskać światło przejścia min. 900 mm w przypadku otwarcia skrzydła o kąt 90°.



Krajowa Ocena Techniczna ITB-KOT-2018/0407

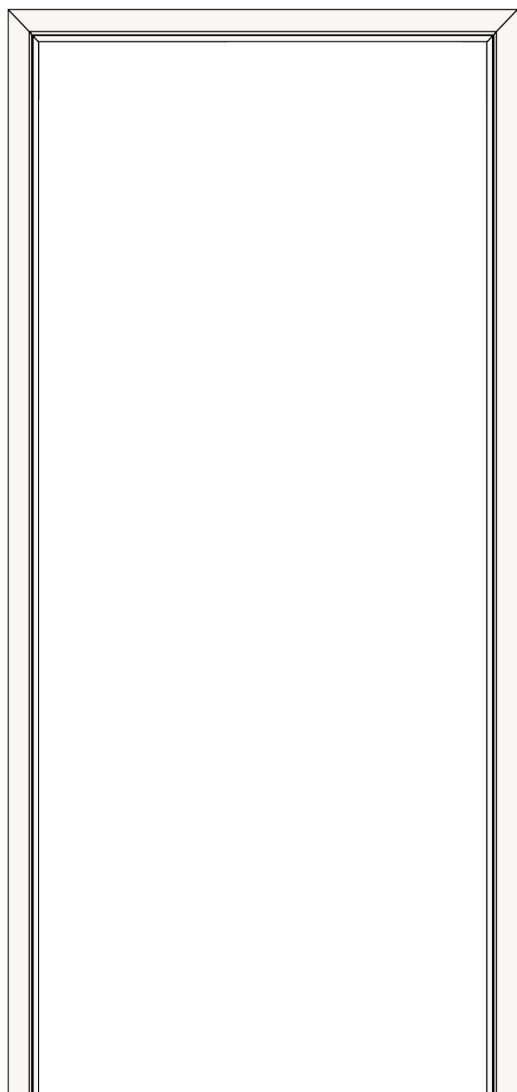

Konieczność podkucia otworu w ścianie pod puszkę osłonową.

Ościeżnica wykonana z blachy o grubości 1,5 mm.

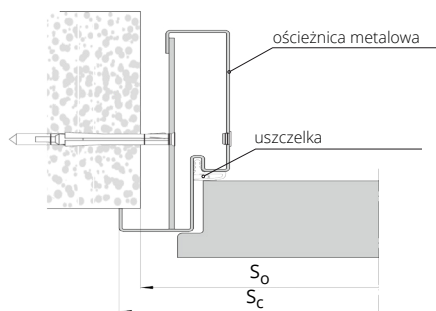

ościeżnica **STAŁA**

METALOWA DO DRZWI EI30 PLUS, EI60 PLUS

DEDYKOWANA DO

Skrzydeł przeciwpożarowych EI 30 Plus, EI 60 Plus

KOLORYSTYKA

Ościeżnica malowana farbą proszkową.
Kolory standard: biały (RAL 9003), czarny (RAL 9005), biały (RAL 9016), szary (RAL 7047), brąz (RAL 8014), beż (RAL 1001), grafit (RAL 7024)
Pozostałe kolory wg palet RAL dostępne za dopłatą - wg tabeli dopłat (str. 61)

symbol	zakres mm	drzwi jednoskrzydłowe EI30 PLUS (str.26), EI60 PLUS (str.30)		
		„90”	„100”	„110”
UD EI30 PLUS	100	1029 /1265,67	1084 /1333,32	1131 /1391,13
standardowy zakres 100 mm szerokości 100-150 mm dostępne po konsultacji z działem Handlowym do dwuskrzydłowych dopłata +50%				

symbol	zakres mm	drzwi jednoskrzydłowe EI30 PLUS (str.26), EI60 PLUS (str.30)		
		„90”	„100”	„110”
UD EI60 PLUS	100	1107 /1361,61	1169 /1437,87	1216 /1495,68
standardowy zakres 100 mm szerokości 100-150 mm dostępne po konsultacji z działem Handlowym do dwuskrzydłowych dopłata +50%				

AKCESORIA I WYPOSAŻENIE (za dopłatą)

wzmocnienie pod elektrozaczepek	80 /98,40
wzmocnienie pod samozamykacz kryty GEZE BOXER 2-4; ITS 96 2-4; ITS 96 3-6	50 /61,50
Kontakttron MC 250 wpuszczany	53 /65,19
Kołnierz montażowy MC200-S19 do kontakttronu (kolor biały) (do ościeżnic metalowych)	30 /36,90

SZEROKOŚĆ

drzwi jednoskrzydłowe					drzwi dwuskrzydłowe				
typ	S ₀	S _c	H ₀	H _c	typ	S ₀	S _c	H ₀	H _c
„60”	680	704			„120”	1320	1342		
„70”	780	804			„130”	1420	1442		
„80”	880	904			„140”	1520	1542		
„90”	980	1004	2060	2071	„150”	1620	1642		
„90” plus	1000	1024			„160”	1720	1742	2060	2071
„100”	1080	1104			„170”	1820	1842		
„110”	1180	1204			„180”	1920	1942		
					„190”	2020	2042		
					„200”	2120	2142		

* szerokość 90 plus pozwala uzyskać światło przejścia min. 900 mm w przypadku otwarcia skrzydła o kąt 90°.

S₀ - szerokość otworu montażowego
S_c - szerokość całkowita ościeżnicy

H₀ - wysokość otworu montażowego
H_c - wysokość całkowita ościeżnicy



Krajowa Ocena Techniczna ITB-KOT-2018/0407

ościeżnica STAŁA

METALOWA DUO DO DRZWI EI30 PLUS, EI60 PLUS

DEDYKOWANA DO

Skrzydł przeciwpożarowych EI 30 Plus, EI 60 Plus
Ościeżnice metalowe DUO przystosowane pod zawiasy obiektowe OBX ECO SCHULTE lub pod zawiasy kryte TECTUS firmy Simonswerk (opcja za dopłatą) (str.83)

KOLORYSTYKA

Ościeżnica malowana farbą proszkową.
Kolory standard: biały (RAL 9003), czarny (RAL 9005), biały (RAL 9016), szary (RAL 7047), brąz (RAL 8014), beż (RAL 1001), grafit (RAL 7024)
Pozostałe kolory wg palet RAL dostępne za dopłatą - wg tabeli dopłat (str. 61)

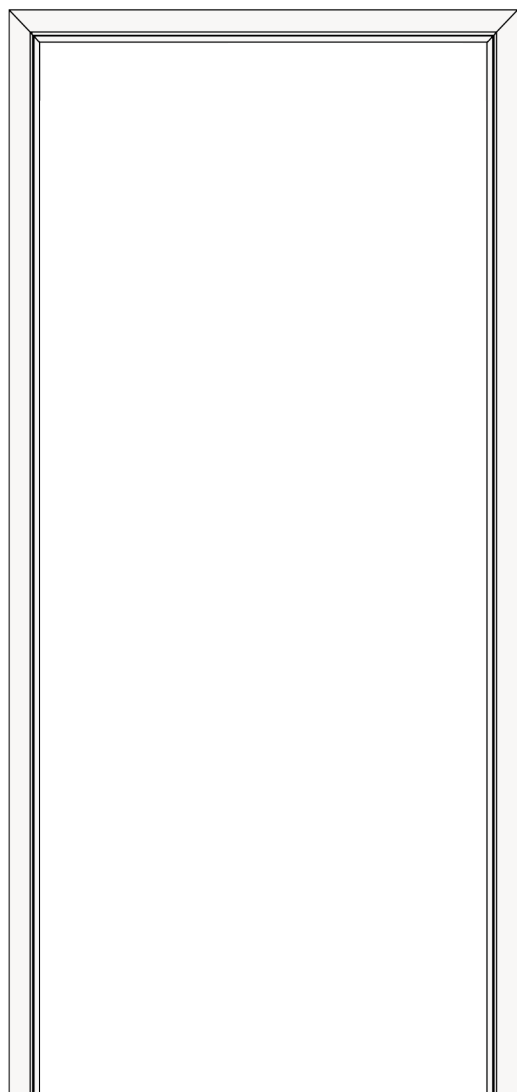

Konieczność podkucia otworu w ścianie pod puszki osłonowe.

symbol	zakres mm	drzwi jednoskrzydłowe EI30 PLUS (str.28), EI60 PLUS (str.32)		
		„90”	„100”	„110”
UD EI30 PLUS	100	1396/1717,08	1450/1783,50	1574/1936,02
standardowy zakres 100 mm szerokości 100-150 mm dostępne po konsultacji z działem Handlowym do dwuskrzydłowych dopłata +50%				

symbol	zakres mm	drzwi jednoskrzydłowe EI30 PLUS (str.28), EI60 PLUS (str.32)		
		„90”	„100”	„110”
UD EI60 PLUS	100	1396/1717,08	1450/1783,5	1574/1936,02
standardowy zakres 100 mm szerokości 100-150 mm dostępne po konsultacji z działem Handlowym do dwuskrzydłowych dopłata +50%				

AKCESORIA I WYPOSAŻENIE (za dopłatą)

wzmocnienie pod elektrozaczep	80/98,40
wzmocnienie pod samozamykacz kryty GEZE BOXER 2-4; ITS 96 2-4; ITS 96 3-6	50/61,50
dopłata za zawiasy	str. 77
Kontaktron MC 250 wpuszczany	53/65,19
Kołnierz montażowy MC200-S19 do kontaktronu (kolor biały) (do ościeżnic metalowych)	30/36,90

SZEROKOŚĆ

drzwi jednoskrzydłowe			drzwi dwuskrzydłowe		
typ	S _C	S _O	typ	S _O	S _C
„60”	724	680	„120”	1296	1340
„70”	824	780	„130”	1396	1440
„80”	924	880	„140”	1496	1540
„90”	1024	980	„150”	1596	1640
„90”plus	1084	1040	„160”	1696	1740
„100”	1124	1080	„170”	1796	1840
„110”	1224	1180	„180”	1896	1940
			„190”	1996	2040
			„200”	2096	2140

WYSOKOŚĆ

	H _O	H _C
	2060	2081

* szerokość 90 plus pozwala uzyskać światło przejścia min. 900 mm w przypadku otwarcia skrzydła o kąt 90°.

S_O - szerokość otworu montażowego
S_C - szerokość całkowita ościeżnicy

H_O - wysokość otworu montażowego
H_C - wysokość całkowita ościeżnicy

Ościeżnica wykonana z blachy o grubości 1,5 mm.

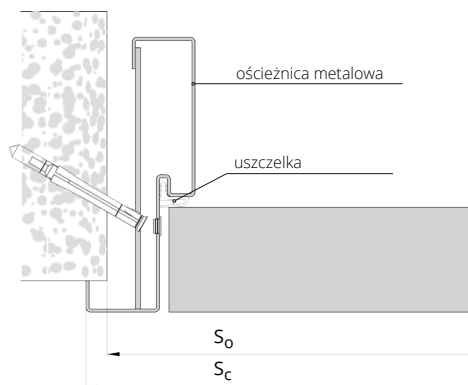



Zobacz więcej inspiracji



SYSTEM REGULACJI z MDF do OŚCIEŻNICY METALOWEJ STAŁEJ



DEDYKOWANY DO

Ościeżnicy bezprzylgowej metalowej FD93
Ościeżnicy przylgowej metalowej FD12
Ościeżnicy stałej metalowej do drzwi RC3, RC3 INVEST, RC4, RC4 EI30
Ościeżnicy stałej metalowej do drzwi CERBER PLUS, CERBER PLUS RC2

KOLORYSTYKA

Ościeżnica stała metalowa FD12, FD93, RC3, RC3 INVEST, Cerber Plus, Cerber Plus RC2: malowana proszkowo w kolorach RAL
Regulacja z MDF: ECO TOP, HIGH TOP, LAMISTONE, SILKSTONE, FORNIROWANE GRUPA A, B, C.

(* w zakresie regulacji zawiera się grubość ościeżnicy FD12, CERBER PLUS, RC3, RC3 INVEST, FD93)

MA: regulacje do FD12, CERBER PLUS, CERBER PLUS RC2, RC3, RC4, RC4 EI30

MB: regulacje do FD 93

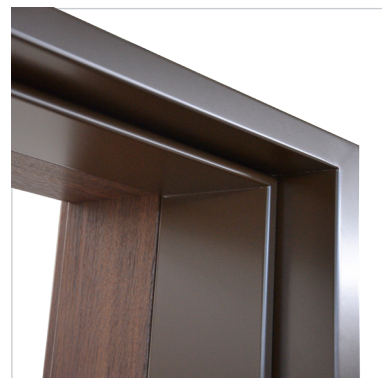

drzwi jednoskrzydłowe		zakres w mm (*)	ECO TOP	do laminowanych	FORNIROWANE		
				HIGH TOP	GRUPA A	GRUPA B	GRUPA C
symbol				LAMISTONE CPL			
				SILKSTONE			
MA1	MB1	175-195	325/399,75	487/599,01	730/897,90	840/1033,20	883/1086,09
MA2	MB2	195-215	325/399,75	487/599,01	730/897,90	840/1033,20	883/1086,09
MA3	MB3	215-235	325/399,75	544/669,12	815/1002,45	932/1146,36	979/1204,17
MA4	MB4	235-255	350/430,50	544/669,12	815/1002,45	932/1146,36	979/1204,17
MA5	MB5	255-275	350/430,50	544/669,12	815/1002,45	932/1146,36	979/1204,17
MA6	MB6	275-295	395/485,85	599/736,77	888/1092,24	1019/1253,37	1070/1316,10
MA7	MB7	295-315	395/485,85	599/736,77	888/1092,24	1019/1253,37	1070/1316,10
MA8	MB8	315-335	395/485,85	599/736,77	888/1092,24	1019/1253,37	1070/1316,10
MA9	MB9	335-355	454/558,42	675/830,25	999/1228,77	1152/1416,96	1210/1488,30
MA10	MB10	355-375	454/558,42	675/830,25	999/1228,77	1152/1416,96	1210/1488,30
MA11	MB11	375-395	454/558,42	675/830,25	999/1228,77	1152/1416,96	1210/1488,30
MA12	MB12	395-415	454/558,42	675/830,25	999/1228,77	1152/1416,96	1210/1488,30

MA1 – MA12, MB1 – MB12, zakres* 175 mm – 415 mm
drzwi dwuskrzydłowe **+50%**

SZEROKOŚĆ (Ssp)

drzwi jednoskrzydłowe

typ	FD12	CERBER PLUS CERBER PLUS RC2	RC3 RC3 INVEST	FD93
„60”	601	-	-	605
„70”	701	-	701	705
„80”	801	801	801	805
„90”	901	901	901	905
„90” Plus	-	911	921	-
„100”	1001	1001	1001	1005
„110”	1101	-	-	1105
„120”	1201	-	-	1205

WYSOKOŚĆ (Hsp)

	2020	2020	2020	2040
A	109	109	112	109

Ssp – szerokość panela w świetle

Hsp – wysokość panela w świetle

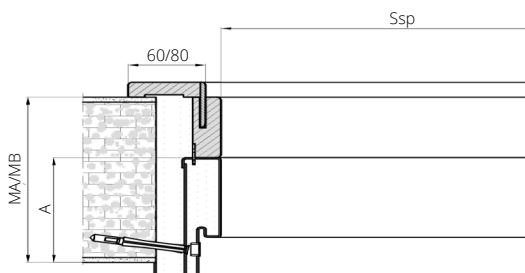

NAŚWIETLA METALOWE

Kalkulacja indywidualna po konsultacji z Działem Handlowym
1 mb naświetla na profilu ościeżnicy stałej FD18 135/166,05

Do naświetla można stosować następujące szyby (cena za m ²):	
szyba bezpieczna biały mat 33.1 grubość 6,4 mm	338/415,74
szyba bezpieczna przezierna 33.1 grubość 6,4 mm	231/284,13
szyba bezpieczna biały mat grubość 6 mm	235/289,05
szyba bezpieczna przezierna grubość 6 mm	185/227,55

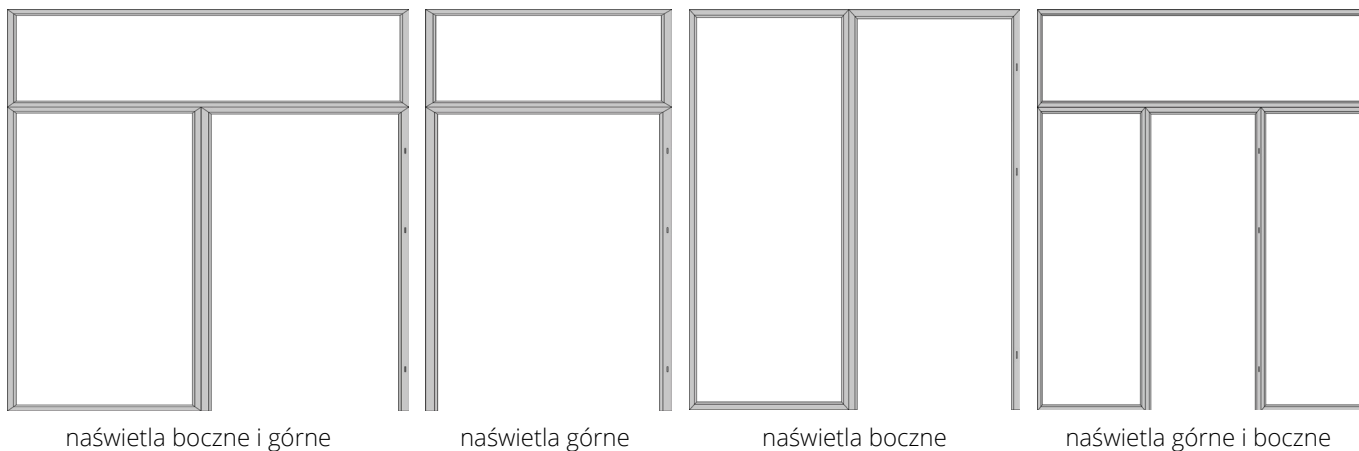

SPOSÓB KALKULACJI NAŚWIETLI:
 cena 1 mb x (2 (A+B)+(dopłata za kolor*)+cena 1 m2 szkła x AxB

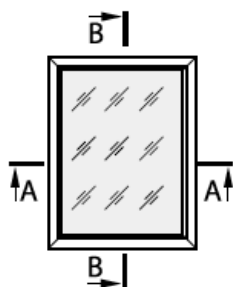

OŚCIEŻNICA STAŁA METALOWA FD18

dedykowana do naświetli metalowych

Ościeżnica wykonana z najwyższej jakości blachy stalowej o grubości 1,5 mm

jednoskrzydłowe	
„60” - „90”	„100” - „110”
552/678,96	608/747,84
dwuskrzydłowe	
„60” - „90”	„100” - „110”
705/867,15	789/970,47

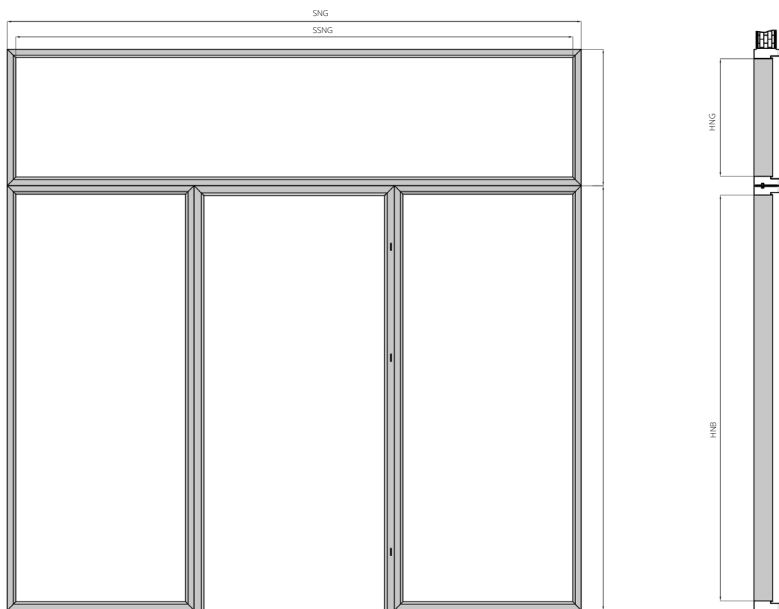

KOLORYSTYKA

Ościeżnica malowana farbą proszkową. Kolory standard: biały (RAL 9003), czarny (RAL 9005), biały (RAL 9016), szary (RAL 7047), brąz (RAL 8014), beż (RAL 1001), grafit (RAL 7024). Pozostałe kolory wg palet RAL dostępne za dopłatą - wg tabeli dopłat (str. 61)

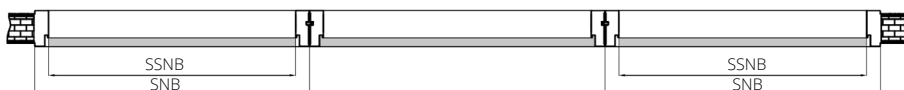

POŁĄCZENIE NAŚWIETLA Z OŚCIEŻNICĄ

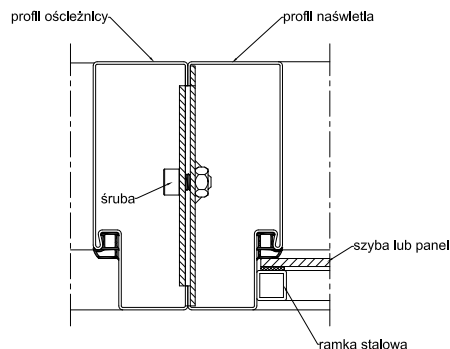

DEDYKOWANE DO

ościeżnicy stałej metalowej FD18

KOLORYSTYKA

Naświetla malowane farbą proszkową. Kolor standard: biały (RAL 9003), biały (RAL 9016), szary (RAL 7047), brąz (RAL 8014), beż (RAL 1001), grafit (RAL 7024). Pozostałe kolory wg palet RAL dostępne za dopłatą - wg tabeli dopłat.

SZKLENIE

Naświetle może być wypełnione szybą hartowaną 6 mm, szybą bezpieczną 33.1 oraz panelem HDF gr. 6 mm.

WYMIARY

	min [mm]	max [mm]
SSNG	600	2442
SSNB	300	1000
HSNG	300	1000
HSNB	1600	2400

wysokość całego zestawu nie może przekraczać 3300 mm

SNB - szerokość naświetla bocznego
 SSNB - szerokość w świetle naświetla bocznego
 SSG - szerokość naświetla górnego
 SSNG - szerokość w świetle naświetla górnego
 HNB - wysokość naświetla bocznego
 HNSG - wysokość naświetla górnego
 HSNB - wysokość w świetle naświetla bocznego
 HNSG - wysokość w świetle naświetla górnego

SKRZYDŁO EI 30 PLUS, EI 60 PLUS DO OŚCIEŻNICY METALOWEJ

SKRZYDŁO EI30 PLUS



WZÓR	EI 30 SR 32 dB	EI 30-1S 32 dB (W1S,W2S,W3S)	EI 30-1S 32 dB (W4S)	EI 30-2 SR 27 dB	EI 30-2S SR 27 dB	EI 30-3S SR 27 dB
ECO TOP	1607/1976,61	3645/4483,35	3712/4565,76	3357/4129,11	6029/7415,67	4846/5960,58
LAMINOWANE CPL	1770/2177,10	3833/4714,59	3903/4800,69	3567/4387,41	6368/7832,64	5135/6316,05
HIGH TOP	1770/2177,10	3833/4714,59	3903/4800,69	3567/4387,41	6368/7832,64	5135/6316,05
LAMISTONE	1770/2177,10	3833/4714,59	3903/4800,69	3567/4387,41	6368/7832,64	5135/6316,05
SILKSTONE	1770/2177,10	3833/4714,59	3903/4800,69	3567/4387,41	6368/7832,64	5135/6316,05
MALOWANE	2167/2665,41	4406/5419,38	4486/5517,78	4251/5228,73	7636/9392,28	5913/7272,99
FORNIROWANE GRUPA A	2380/2927,40	4837/5949,51	4926/6058,98	4668/5741,64	8383/10311,09	6492/7985,16
FORNIROWANE GRUPA B	2534/3116,82	5120/6297,60	5213/6411,99	4963/6104,49	8859/10896,57	6875/8456,25
FORNIROWANE GRUPA C,D	2686/3303,78	5385/6623,55	5483/6744,09	5277/6490,71	9357/11509,11	7273/8945,79

dymoszczelność - dopłata jednoskrzydłowe 100 / 123,00 dwuskrzydłowe 200 / 246,00

SKRZYDŁO EI60 PLUS



WZÓR	EI 60 SR 32 dB	EI 60-1S 32 dB (W1S,W3S)	EI 60-2 SR 32 dB	EI 60-2S SR 32 dB	EI 60-3S SR 32 dB
ECO TOP	2244/2760,12	4674/5749,02	3606/4435,38	7342/9030,66	5474/6733,02
LAMINOWANE CPL	2376/2922,48	4821/5929,83	3766/4632,18	7609/9359,07	5688/6996,24
HIGH TOP	2376/2922,48	4821/5929,83	3766/4632,18	7609/9359,07	5688/6996,24
LAMISTONE	2376/2922,48	4821/5929,83	3766/4632,18	7609/9359,07	5688/6996,24
SILKSTONE	2376/2922,48	4821/5929,83	3766/4632,18	7609/9359,07	5688/6996,24
MALOWANE	2937/3612,51	5610/6900,30	4700/5781,00	8958/11018,34	6829/8399,67
FORNIROWANE GRUPA A	3225/3966,75	6160/7576,8	5159/6345,57	9833/12094,59	7496/9220,08
FORNIROWANE GRUPA B	3411/4195,53	6499/7993,77	5474/6733,02	10380/12767,4	7924/9746,52
FORNIROWANE GRUPA C,D	3613/4443,99	6843/8416,89	5803/7137,69	10954/13473,42	8376/10302,48

dymoszczelność - dopłata jednoskrzydłowe 100 / 123,00 dwuskrzydłowe 200 / 246,00

*standardowy kolor skrzydeł i ościeżnic drewnianych - biały RAL 9003.

Kolorystyka ościeżnic metalowych (str. 64)

dopłata do koloru podstawowego biały (RAL 9003) wg grup kolorystycznych RAL, NCS (str. 101)

Grupa I	Grupa II	Grupa III	Grupa IV	Grupa V
399/490,77	499/613,77	599/736,77	699/859,77	799/982,77

w celu spełnienia wymogów Krajowej Oceny Technicznej skrzydła sprzedawane są w komplecie z ościeżnicą metalową.

DOPLATY ZA ZMIANĘ ELEMENTU PIONOWEGO ZE STANDARDU NA OPASKĘ SZEROKOŚCI OD 150 MM DO 210 MM (DO DRZWI B-30, C-30, RC3, CERBER PLUS, EI30 PLUS, EI60 PLUS, EI 30)

	ECO TOP	HIGH TOP LAMISTONE CPL SILKSTONE LAMINAT CPL 0,2 mm	MALOWANE	FORNIROWANE GRUPA A	FORNIROWANE GRUPA B	FORNIROWANE GRUPA C
opaska 210 mm element pionowy 2115 mm + pióro 12 mm	43/52,89	51/62,73	101/124,23	99/121,77	111/136,53	117/143,91
opaska 210 mm element pionowy 2115 mm + pióro 32 mm	44/54,12	52/63,96	104/127,92	104/127,92	115/141,45	120/147,60
opaska 210 mm element pionowy 2115 mm + pióro 52 mm	47/57,81	55/67,65	108/132,84	106/130,38	118/145,14	125/153,75

DOPLATA ZA KOMPLET REGULACJI DO DRZWI PRZECIWPOŻAROWYCH Z OŚCIEŻNICĄ STAŁĄ

symbol ościeżnicy	zakres regulacji (mm)	symbol ościeżnicy*	zakres regulacji (mm)	do jednoskrzydłowych						
				ECO TOP	UNI MAT PLUS	LAMINOWANE HIGH TOP LAMISTONE SILKSTONE	MALOWANE	FORNIROWANE GRUPA A	FORNIROWANE GRUPA B	FORNIROWANE GRUPA C
ZB1	100-120	ZA1	120-140	259/318,57	281/345,63	281/345,63	387/476,01	477/586,71	550/676,50	578/710,94
ZB2	120-144	ZA2	140-164	259/318,57	281/345,63	281/345,63	387/476,01	477/586,71	550/676,50	578/710,94
ZB3	144-188	ZA3	164-208	289/355,47	308/378,84	308/378,84	434/533,82	534/656,82	617/758,91	649/798,27
ZB4	188-210	ZA4	208-230	289/355,47	308/378,84	308/378,84	434/533,82	534/656,82	617/758,91	649/798,27
ZB5	210-254	ZA5	230-274	325/399,75	341/419,43	341/419,43	487/599,01	600/738,00	684/841,32	719/884,37
ZB6	254-276	ZA6	274-296	325/399,75	341/419,43	341/419,43	487/599,01	600/738,00	684/841,32	719/884,37
ZB7	276-320	ZA7	296-340	358/440,34	372/457,56	372/457,56	528/649,44	651/800,73	747/918,81	782/961,86
ZB8	320-342	ZA8	340-362	358/440,34	372/457,56	372/457,56	528/649,44	651/800,73	747/918,81	782/961,86
ZB9	342-386	ZA9	362-406	402/494,46	413/507,99	413/507,99	594/730,62	732/900,36	891/1095,93	887/1091,01
ZB10	386-410	ZA10	406-430	402/494,46	413/507,99	413/507,99	594/730,62	732/900,36	891/1095,93	887/1091,01
ZB11	410-429	ZA11	430-449	502/617,46	505/621,15	505/621,15	738/907,74	910/1119,3	1046/1286,58	1098/1350,54
ZB12	429-476	ZA12	449-496	502/617,46	505/621,15	505/621,15	738/907,74	910/1119,3	1046/1286,58	1098/1350,54
ZB13	476-495	ZA13	496-515	532/654,36	535/658,05	535/658,05	781/960,63	965/1186,95	1110/1365,30	1163/1430,49
ZB14	495-542	ZA14	515-562	532/654,36	535/658,05	535/658,05	781/960,63	965/1186,95	1110/1365,30	1163/1430,49
ZB15	542-561	ZA15	562-581	560/688,80	563/692,49	563/692,49	826/1015,98	1018/1252,14	1172/1441,56	1231/1514,13
ZB16	561-608	ZA16	581-628	560/688,80	563/692,49	563/692,49	826/1015,98	1018/1252,14	1172/1441,56	1231/1514,13

doплата do ościeżnic o wymiarach inne niż standardowe (dopłata za każdy moduł wymiarowy) +10% drzwi dwuskrzydłowe +50% * dotyczy drzwi EI60 PLUS

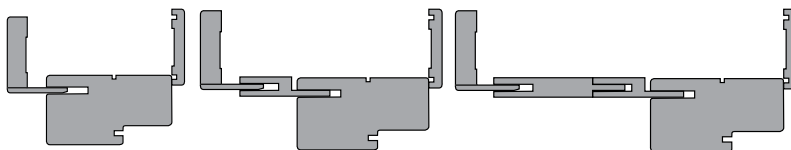

DOPLATA ZA KOMPLET REGULACJI OBUSTRONNEJ DO DRZWI PRZECIWPOŻAROWYCH EI30 SYSTEM POL-SKONE, SR 37 dB, SR 42 dB

NOWOŚĆ

symbol ościeżnicy	zakres regulacji (mm)	do jednoskrzydłowych						
		ECO TOP	UNI MAT PLUS	LAMINOWANE HIGH TOP LAMISTONE SILKSTONE	MALOWANE	FORNIROWANE GRUPA A	FORNIROWANE GRUPA B	FORNIROWANE GRUPA C, D
ZF1	100-108	295/362,85	314/386,22	314/386,22	424/521,52	524/644,52	596/733,08	624/767,52
ZF2	108-132	295/362,85	314/386,22	314/386,22	424/521,52	524/644,52	596/733,08	624/767,52
ZF3	132-176	325/399,75	341/419,43	341/419,43	472/580,56	580/713,40	662/814,26	694/853,62
ZF4	176-198	325/399,75	341/419,43	341/419,43	472/580,56	580/713,40	662/814,26	694/853,62
ZF5	198-242	360/442,80	376/462,48	376/462,48	523/643,29	647/795,81	731/899,13	765/940,95
ZF6	242-264	360/442,80	376/462,48	376/462,48	523/643,29	647/795,81	731/899,13	765/940,95
ZF7	264-308	394/484,62	404/496,92	404/496,92	566/696,18	699/859,77	793/975,39	828/1018,44
ZF8	308-330	394/484,62	404/496,92	404/496,92	566/696,18	699/859,77	793/975,39	828/1018,44
ZF9	330-374	438/538,74	447/549,81	447/549,81	631/776,13	779/958,17	891/1095,93	930/1143,9
ZF10	374-398	438/538,74	447/549,81	447/549,81	631/776,13	779/958,17	891/1095,93	930/1143,9
ZF11	398-417	537/660,51	538/661,74	538/661,74	774/952,02	953/1172,19	1092/1343,16	1144/1407,12
ZF12	417-464	537/660,51	538/661,74	538/661,74	774/952,02	953/1172,19	1092/1343,16	1144/1407,12
ZF13	464-483	568/698,64	568/698,64	568/698,64	819/1007,37	1009/1241,07	1157/1423,11	1211/1489,53
ZF14	483-530	568/698,64	568/698,64	568/698,64	819/1007,37	1009/1241,07	1157/1423,11	1211/1489,53
ZF15	530-548	599/736,77	594/730,62	594/730,62	864/1062,72	1065/1309,95	1216/1495,68	1277/1570,71
ZF16	548-593	599/736,77	594/730,62	594/730,62	864/1062,72	1065/1309,95	1216/1495,68	1277/1570,71

drzwi dwuskrzydłowe +50%

do ościeżnic o wymiarach innych niż standardowe (dopłata za każdy moduł wymiarowy) +10%

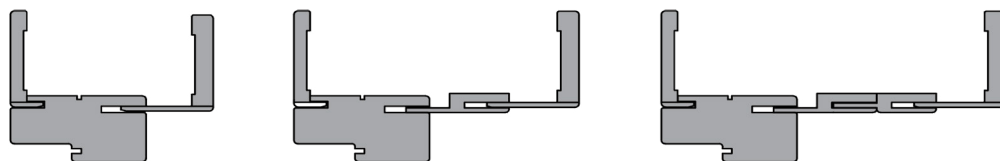

DOPLATY ZA NIESTANDARDOWE WYMIARY KOMPLETÓW REGULACJI

	standardowa szerokość	nietyпова szerokość „100”	nietyпова szerokość „110”
standardowa wysokość	-	dopłata 10%	dopłata 20%
nietyпова wysokość do 2200 mm	dopłata 10%	dopłata 20%	dopłata 30%
nietyпова wysokość do 2300 mm	dopłata 20%	dopłata 30%	dopłata 40%
nietyпова wysokość do 2400 mm	dopłata 30%	dopłata 40%	dopłata 50%
nietyпова wysokość do 2500 mm	dopłata 40%	dopłata 50%	dopłata 60%

WYPOSAŻENIE DODATKOWE

KLAMKI PRZECIWPOŻAROWE DO DRZWI EI30 SR32, EI30 PLUS, SR 37

Klamka 903.92.276 (trzpień kwadrat 8 mm długość 100 mm, śruby długość 60 mm)	101/124,23
Klamka 903.92.076 (trzpień kwadrat 8 mm długość 100 mm, śruby długość 60 mm)	98/120,54
Klamka 903.92.154 (trzpień kwadrat 8 mm długość 100 mm, śruby długość 60 mm)	163/190,65



903.92.276

903.92.076

903.92.154

WYPOSAŻENIE DODATKOWE

KLAMKI PRZECIWOŻAROWE DO DRZWI EI30 SR42, EI60 PLUS		BULAJ PRZECIWOŻAROWY DO DRZWI EI 30 PLUS, EI 60 PLUS	
Klamka 903.92.276 (trzpień kwadrat 8 mm długość 100 mm, śruby długość 70 mm)	101/124,23	bulaj p.poż do drzwi EI30 PLUS (Ø 320 mm)	1900/2337,00
Klamka 903.92.076 (trzpień kwadrat 8 mm długość 100 mm, śruby długość 70 mm)	100/123,00	bulaj p.poż do drzwi EI60 PLUS (Ø 320 mm)	3100/3813,00
Klamka 903.92.154 (trzpień kwadrat 8 mm długość 100 mm, śruby długość 70 mm)	164/201,72	KRATKA PRZECIWOŻAROWA DO DRZWI EI 30 PLUS, EI 60 PLUS	
		WYMIAR KRATKI [MM]	
		500 X 150	960/1180,80
		300 x 150	450/553,50
OSŁONKI NA ZAWIASY DO DRZWI EI60 PLUS, EI30 PLUS B-30, C-30, FR EI30 (OŚCIEŻNICA DREWNIANA)		OSŁONKI NA ZAWIASY DO DRZWI RC3, CERBER PLUS, CERBER PLUS RC2 (OŚCIEŻNICA DREWNIANA)	
osłonka PCV fi 20 mm biała , brąz, czarny	cena za 1 kpl. na 1 szt. zawiasu 10/12,30	osłonka PCV fi 16 mm biała , brąz, czarny	cena za 1 kpl. na 1 szt. zawiasu 6/7,38
osłonka PCV fi 20 mm chrom mat, nikiel mat	12/14,76	osłonka PCV fi 16 mm chrom mat, nikiel mat	9/11,07

SAMOZAMYKACZE KRYTE			
ITS 96 (2-4) DORMA Z SZYNĄ (kolor srebrny)	750/922,50	GEZE BOXER 2-4 (kolor RAL 9005)	928/1141,44
ITS 420 2-4 Z SZYNĄ	907/1115,61	korpus w kolorze srebrnym, szyna w kolorze RAL 9005	
ITS 96 (3-6) DORMA Z SZYNĄ (kolor srebrny)	890/1094,70	ITS 96 (2-4) DORMA Z SZYNĄ W KOLORZE RAL 9005	870/1070,10
GEZE BOXER 2-4 (kolor srebrny)	790/971,7	ITS 96 (3-6) DORMA Z SZYNĄ W KOLORZE RAL 9005	1092/1343,16
GEZE BOXER 3-6 (kolor srebrny)	975/1199,25	frezowanie pod samozamykacz	80/98,40
GEZE BOXER 3-6 (kolor RAL 9005)	1114/1370,22	ogranicznik otwarcia do samozamykacza GEZE BOXER	143/175,89
GEZE BOXER 2-4 z elektromechaniczną blokadą otwarcia	1458/1793,34		

SAMOZAMYKACZE NAWIERZCHNIOWE GEZE, DORMA/GROOM			
Samozamykacz TS 2000 V z ramieniem (kolor srebrny)	226/277,98	Samozamykacz TS 2000 V z ramieniem (kolor czarny RAL 9005)	347/426,81
Samozamykacz TS 3000 z szyną i płytą montażową	551/677,73	Samozamykacz TS 3000 z szyną i płytą montażową (kolor czarny RAL 9005)	614/755,22
Samozamykacz TS 4000 z ramieniem (kolor srebrny)	462/568,26	Samozamykacz TS 4000 z ramieniem (kolor czarny RAL 9005)	522/642,06
blokada kąta otwarcia RF G-N do samozamykacza TS 93B	190/233,70	Samozamykacz TS 5000 z szyną i płytą montażową (kolor czarny RAL 9005)	990/1217,70
SAMOZAMYKACZ GROOM GR 200	230/282,90	SAMOZAMYKACZ TS 91 Z SZYNĄ	690/848,70
SAMOZAMYKACZ TS 83 Z RAMIENIEM	580/713,40	SAMOZAMYKACZ TS 93B Z SZYNĄ	1090/1340,70
Kantrygle półautomatyczne ASSA 2396 do drzwi z samozamykaczem z regulacją kolejności zamykania (do 1 sztuki drzwi dwuskrzydłowych)			750/922,50

W przypadku drzwi dwuskrzydłowych przeciwpożarowych wymagane jest zastosowanie regulacji kolejności zamykania w związku z wymogiem dotyczącym stałego zamknięcia drzwi p. pożarowych na wypadek pożaru. Regulacja kolejności zamykania możliwa jest do zastosowania w drzwiach dwuskrzydłowych przeciwpożarowych z ościeżnicą drewnianą lub metalową oraz w drzwiach dwuskrzydłowych wewnątrzlokalowych z ościeżnicą regulowaną systemem DIN lub metalową. Minimalna szerokość drzwi dwuskrzydłowych przy której można zastosować regulację kolejności zamykania to „90+40”. W przypadku drzwi ze skrzydłem biernym szerokości „30” brak możliwości zamontowania samozamykacza. W przypadku wyposażenia drzwi w kantrygle zasuwane ręcznie konieczna jest uzyskanie opinii rzeczoznawcy p.poż który przeanalizuje daną sytuację i dopuści takie rozwiązanie w danym budynku.

Komplet samozamykaczy z regulacją kolejności zamykania 2770/3407,10 (cena zawiera 2 szt. samozamykacza nawierzchniowego TS93B oraz szynę GSR V). Drzwi przeciwpożarowe muszą być wyposażone w kantrygle automatyczne ASSA 2396 lub dźwignię antypaniczną z trzypunktowym ryglowaniem. Drzwi wewnątrzlokalowe muszą być wyposażone w dźwignię antypaniczną z trzypunktowym ryglowaniem. Dodatkowo jeżeli drzwi mają być stale otwarte to należy wyposażyć je w trzymacze elektromagnetyczne.

GTR 048 firmy DORMAKABA	cena za sztukę 300/369,00	GTR 048 firmy DORMAKABA pozwalający zamontować trzymacz do podłogi należy domówić opcjonalnie kątownik. Komplet trzymacz + kątownik	cena za sztukę 520/639,60
-------------------------	------------------------------	---	------------------------------

OŚCIEŻNICA HARMONY (SUROWA, DO SAMODZIELNEGO POMALOWANA) PRZYSTOSOWANA POD ELEKTROZACZEP			
OŚCIEŻNICA Z ELEKTROZACZEPEM AWERSYJNYM	cena za sztukę	OŚCIEŻNICA Z ELEKTROZACZEPEM REWERSYJNYM	cena za sztukę
“60”-“80” x 2040/2050 mm	1412/1736,76	“60”-“80” x 2040/2050 mm	1890/2324,70
“90”-“100” x 2040/2050 mm	1508/1854,84	“90”-“100” x 2040/2050 mm	1986/2442,78
“60”-“100” x 2140/2150 mm	1642/2019,66	“60”-“100” x 2140/2150 mm	2196/2701,08
“60”-“100” x 2240/2250 mm	1775/2183,25	“60”-“100” x 2240/2250 mm	2252/2769,96
“60”-“100” x 2340/2350 mm	1909/2348,07	“60”-“100” x 2340/2350 mm	2387/2936,01
“60”-“100” x 2440/2450 mm	2196/2701,08	“60”-“100” x 2440/2450 mm	2673/3287,79

ELEKTROZACZEPY DO OŚCIEŻNICY METALOWEJ DO DRZWI RC 3	
elektrozaczep BIRA symetryczny 12V AC/DC standard	75/92,25
elektrozaczep BIRA symetryczny 12V AC/DC z pam.	105/129,15
elektrozaczep BIRA symetryczny 24V AC/DC standard	100/123,00
elektrozaczep BIRA symetryczny 24V AC/DC z pam.	110/135,30
elektrozaczep BIRA symetryczny 12V AC/DC z kontrolną zamknięcia, standard	180/221,40
elektrozaczep BIRA symetryczny 12V AC/DC z kontrolną zamknięcia, z pam.	185/227,55
elektrozaczep BIRA symetryczny niskoprądowy 24 V DC z kontrolną zamknięcia i warystorem, standard	205/252,15
elektrozaczep BIRA symetryczny niskoprądowy 24 V DC z kontrolną zamknięcia i warystorem, z pam.	215/264,45
wzmocnienie ościeżnicy metalowej RC3 pod elektrozaczep	84/103,32

WYPOSAŻENIE DODATKOWE

ELEKTROZACZEP AWERSYJNY W DRZWIACH PRZECIWOŻAROWYCH DWUSKRZYDŁOWYCH EI30 PLUS SYSTEMU HALSPAN (ZESTAW: ELEKTROZACZEP + BLACHA ZACZEPOWA + KABEL + PRZEPUST KABLA)	cena za sztukę
Elektrozaczep HARTTE SHD12U (12V AC/DC)	890 /1094,70
Elektrozaczep HARTTE SHD24U (24V AC/DC)	870 /1070,10
Elektrozaczep JiS 1710 12-24 AC/DC	110 /135,30
Elektrozaczep JiS 1733-12AC/DC (z pamięcią wewnętrzną)	130 /159,90
Elektrozaczep JiS 1733-24AC/DC (z pamięcią wewnętrzną)	130 /159,90
*seria SHD dostępne inne modele elektrozaczepów po konsultacji z Działem Sprzedaży	
Elektrozaczep EFF-EFF 118F.14-----A71 (10-24V AC/DC)	1450 /1783,50
Blacha elektrozaczepu (11F35-04 lub 11F35-05) – do drzwi przylgowych	125 /153,75
Elektrozaczep Fire 447 6-12V AC/DC	1020 /1254,6
Elektrozaczep Fire 447 12V DC 100% ED*	1020 /1254,6
Elektrozaczep Fire 447 24V DC 100% ED*	1020 /1254,6
Blacha elektrozaczepu FL 22	100 /123
* elektrozaczep nie nagrzewający się	
Kabel EFF-EFF 760-250-00	50 /61,50
Przepust kabla EA 281	263 /323,49

ELEKTROZACZEP AWERSYJNY W DRZWIACH PRZECIWOŻAROWYCH DWUSKRZYDŁOWYCH EI30 ORAZ EI 60 PLUS SYSTEMU HALSPAN (ZESTAW: ELEKTROZACZEP + BLACHA ZACZEPOWA + KABEL + PRZEPUST KABLA)	cena za sztukę
Elektrozaczep HARTTE SHD12U (12V AC/DC)	890 /1094,70
Elektrozaczep HARTTE SHD24U (24V AC/DC)	870 /1070,10
Blacha elektrozaczepu FL 22	100 /123
*seria SHD dostępne inne modele elektrozaczepów po konsultacji z Działem Sprzedaży	
Elektrozaczep EFF-EFF 118F.14-----A71 (10-24V AC/DC)	1450 /1783,50
Blacha elektrozaczepu (11F35-04 lub 11F35-05) – do drzwi przylgowych (tylko drzwi EI30)	125 /153,75
Elektrozaczep Fire 447 6-12V AC/DC	1020 /1254,6
Elektrozaczep Fire 447 12V DC 100% ED*	1020 /1254,6
Elektrozaczep Fire 447 24V DC 100% ED*	1020 /1254,6
Blacha elektrozaczepu FL 22	100 /123
* elektrozaczep nie nagrzewający się	
Kabel EFF-EFF 760-250-00	50 /61,50
Przepust kabla EA 281	263 /323,49

OKUCIA DO DRZWI EWAKUJACYJNYCH JEDNOSKRZYDŁOWYCH Z ZAMKIEM WPUSZCZANYM (DO DRZWI PRZECIWOŻAROWYCH EI30, EI60 Z OŚCIEŻNICĄ METALOWĄ) (KOMPLET DŹWIGNIA + DRAŻEK + TRZPIEŃ + KLAMKA LUB GAŁKA)	cena za sztukę
Dźwignia PHA 2500 funkcja paniczna B*	3042 /3741,66
Dźwignia PHA 2500 funkcja paniczna D*	1568 /1928,64
Dźwignia PHA 2500 funkcja paniczna E*	1475 /1814,25
Drażek PHA 2104 (do skrzydła o szerokości do 1000 mm)	70 /86,1
Drażek PHA 2105 (do skrzydła o szerokości do 1300 mm)	85 /104,55
*Zamek z blachą czołową zaokrągloną 20x235 mm, dormasem 55 mm, prawy lub lewy	
Okucia dostępne w wykończeniu Silver oraz stal nierdzewna	
Trzpień dzielony PR 120 FS-53 (do drzwi EI30 Plus)	60 /73,8
Trzpień dzielony PR 120 FS-60 (do drzwi EI60 Plus)	60 /73,8
Klamka 8100 z szyldem podłużnym 7051 (funkcja B, D) - wykończenie aluminium	250 /307,5
Klamka 8100 z szyldem podłużnym 7051 (funkcja B, D) - wykończenie stal nierdzewna	270 /332,10
Trzpień PR 115 FS-75 (do drzwi EI30 Plus)	30 /36,90
Trzpień PR 115 FS-75 (do drzwi EI60 Plus)	30 /36,90
Gałka 8020 z szyldem podłużnym 7051 (funkcja E) - kolor stal nierdzewna	275 /338,25
Gałka 8020 z szyldem podłużnym 7051 (funkcja E) - kolor aluminium	290 /356,70

ZAMKI WPUSZCZANE ANTYPANICZNE (KOMPLET STANOWI ZAMEK + TRZPIEŃ + KLAMKA) DO DRZWI TECHNICZNYCH (DO DRZWI PRZECIWOŻAROWYCH EI30, EI30 PLUS, EI60 PLUS)	cena za sztukę
GBS 92 z funkcją antypaniczną typ B dormas 65 blacha czołowa zamka 24x235	660 /811,80
GBS 92 z funkcją antypaniczną typ E dormas 65 blacha czołowa zamka 24x235	330 /405,90
GBS 92 z funkcją antypaniczną typ D dormas 65 blacha czołowa zamka 24x235	340 /418,20
trzpień dzielony 9 mm	50 /61,50
klamka dwustronna do drzwi z zamkiem antypanicznym:	
*klamko - klamka na szyldzie owalnym	460 /565,80
*klamko - gałka na szyldzie owalnym	480 /590,40

WYPOSAŻENIE DODATKOWE

ZAMKI WPUSZCZANE ANTYPANICZNE DO DRZWI WEWNĘTRZNYCH (KOMPLET STANOWI ZAMEK + TRZPIEŃ + KLAMKA)

cena za sztukę

klamka dwustronna do drzwi z zamkiem antypanicznym:

GBS 92 z funkcją antypaniczną typ E dormas 55 blacha czołowa zamka 20x235 **370/455,1**

GBS 92 z funkcją antypaniczną typ D dormas 55 blacha czołowa zamka 20x235 **430/528,9**

*klamko - klamka na szyldzie owalnym **460/565,8**

*klamko - gałka na szyldzie owalnym **480/590,4**

ELEKTROZACZEP AWERSYJNY W DRZWIACH PRZECIWOŻAROWYCH JEDNOSKRZYDŁOWYCH EI30 PLUS SYSTEMU HALSPAN (ZESTAW: ELEKTROZACZEP + BLACHA ZACZEPOWA)	cena za sztukę
Elektrozaczep HARTTE SHD12U (12V AC/DC)	890/1094,7
Elektrozaczep HARTTE SHD24U (24V AC/DC)	870/1070,1
Elektrozaczep JIS 1733-12AC/DC (z pamięcią wewnętrzną)	130/159,9
Elektrozaczep JIS 1710 12-24 AC/DC	110/135,30
Elektrozaczep JIS 1733-24AC/DC (z pamięcią wewnętrzną)	130/159,9
Blacha elektrozaczepeu SPEC-240 (drzwi przylgowe)	30/36,9
Blacha elektrozaczepeu SPEC-251 (drzwi bezprzylgowe)	45/55,35
*seria SHD dostępne inne modele elektrozaczepeu po konsultacji z Działem Sprzedaży	
Elektrozaczep EFF-EFF 118F.14-----A71 (10-24V AC/DC)	1450/1783,50
Blacha elektrozaczepeu (11F35-04 lub 11F35-05) – do drzwi przylgowych (tylko drzwi EI30)	120/147,60
Elektrozaczep Fire 447 6-12V AC/DC	1020/1254,6
Elektrozaczep Fire 447 12V DC 100% ED*	1020/1254,6
Elektrozaczep Fire 447 24V DC 100% ED*	1020/1254,6
Blacha elektrozaczepeu WR 25-R, WL 25-R – do drzwi przylgowych	160/196,8
* elektrozaczep nienagrzewający się	

ELEKTROZACZEP AWERSYJNY W DRZWIACH PRZECIWOŻAROWYCH JEDNOSKRZYDŁOWYCH POL-SKONE EI30 ORAZ EI60 PLUS SYSTEMU HALSPAN (ZESTAW: ELEKTROZACZEP + BLACHA ZACZEPOWA)	cena za sztukę
Elektrozaczep HARTTE SHD12U (12V AC/DC)	890/1094,7
Elektrozaczep HARTTE SHD24U (24V AC/DC)	870/1070,1
Blacha elektrozaczepeu SPEC-240 (drzwi przylgowe)	30/36,9
Blacha elektrozaczepeu SPEC-251 (drzwi bezprzylgowe)	45/55,35
*seria SHD dostępne inne modele elektrozaczepeu po konsultacji z Działem Sprzedaży	
Elektrozaczep EFF-EFF 118F.14-----A71 (10-24V AC/DC) (tylko drzwi EI30)	1450/1783,50
Blacha elektrozaczepeu (11F35-04 lub 11F35-05) – do drzwi przylgowych (tylko drzwi EI30)	120/147,60
Elektrozaczep Fire 447 6-12V AC/DC	1020/1254,6
Elektrozaczep Fire 447 12V DC 100% ED*	1020/1254,6
Elektrozaczep Fire 447 24V DC 100% ED*	1020/1254,6
Blacha elektrozaczepeu WR 25-R, WL 25-R – do drzwi przylgowych	160/196,8
* elektrozaczep nienagrzewający się	

ELEKTROZACZEP REWERSYJNY W DRZWIACH PRZECIWOŻAROWYCH EI 30, EI30 PLUS, EI 60 PLUS JEDNOSKRZYDŁOWYCH (ZESTAW: ELEKTROZACZEP + BLACHA ZACZEPOWA + ZAMEK TVZ -510)	cena za sztukę
Elektrozaczep HARTTE SHD12R (12V DC)	890/1094,7
Elektrozaczep HARTTE SHD24R (24V DC)	870/1070,1
Zamek TV-Z 510 (Dormakaba)	303/372,69
Blacha elektrozaczepeu SPEC-250 (drzwi przylgowe)	58/71,34
Blacha elektrozaczepeu SPEC-236 (drzwi bezprzylgowe)	60/73,80

ELEKTROZACZEP REWERSYJNY W DRZWIACH PRZECIWOŻAROWYCH DWUSKRZYDŁOWYCH EI 30, EI30 PLUS, EI 60 PLUS (ZESTAW: ELEKTROZACZEP + BLACHA ZACZEPOWA + ZAMEK TVZ -510 + KABEL + PRZEPUST KABLA)	cena za sztukę
Elektrozaczep HARTTE SHD12R (12V DC)	890/1094,7
Elektrozaczep HARTTE SHD24R (24V DC)	870/1070,1
Zamek TV-Z 510 (Dormakaba)	303/372,69
Blacha elektrozaczepeu OKU-007	30/36,90
Kabel EFF-EFF 760-250-00	50/61,50
Przepust kabla EA 281	263/323,49



WIZJER PANORAMICZNY

stal nierdzewna	90/110,7
mosiądz	95/116,85
czarny mat	95/116,85
antracyt	95/116,85

Wizjery:

- drzwi wewnętrzne, Cerber Plus: wizjer Ø15 LOB o zakresie 35-55 mm

- drzwi zewnętrzne: wizjer Ø20 Panorama 200 o zakresie 45-70 mm

ELEKTROZACZEP DO DRZWI DECO INVEST DWUSKRZYDŁOWYCH	cena za sztukę
elektrozaczep 118 awersyjny + blacha zaczepeu + przepust kablowy + kabel + frezowanie pod elektrozaczep	905/1113,15
elektrozaczep 138/NO/Prefix2/1 rewersyjny + blacha zaczepeu + przepust kablowy + kabel + frezowanie pod elektrozaczep	1380/1697,40

PROGI DĘBOWE DO DRZWI CERBER PLUS, CERBER RC2 B-30, C-30, RC3

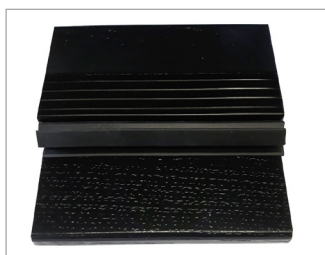

próg czarny, listwa ALU w kolorze czarnym

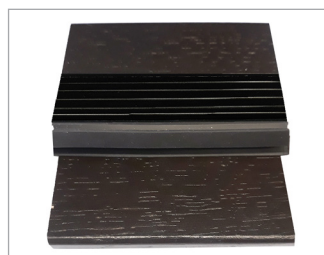

próg brązowy, listwa ALU w kolorze czarnym

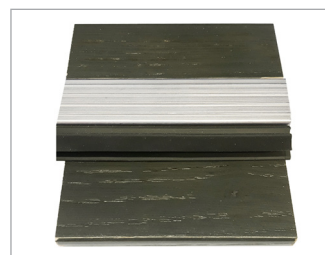

próg szary, listwa ALU w kolorze srebrnym

WYPOSAŻENIE DODATKOWE

ZAWIASY KRYTE I OBIEKTOWE [SYSTEM BEZPRZYLGOVY] DO DRZWI PRZECIWOŻAROWYCH Z OŚCIEŻNICĄ METALOWĄ

drzwi	szer. „60“-„90” x wys. 2000 mm	szer. „100” x wys. 2000 mm	szer. „110” x wys. 2000 mm
EI 30 PLUS	3 zawiasy TECTUS firmy Simonswerk TE 340 3D FR dopłata 380/467,40 za sztukę	3 zawiasy TECTUS firmy Simonswerk TE 340 3D FR dopłata 380/467,40 za sztukę	3 zawiasy TECTUS firmy Simonswerk TE 540 3D FR dopłata 600/738,00 za sztukę
EI 60 PLUS	3 zawiasy TECTUS firmy Simonswerk TE 540 3D FR dopłata 610/750,30 za sztukę	3 zawiasy TECTUS firmy Simonswerk TE 540 3D FR dopłata 610/750,30 za sztukę	3 zawiasy TECTUS firmy Simonswerk TE 540 3D FR dopłata 610/750,30 za sztukę

ZAWIASY KRYTE [SYSTEM BEZPRZYLGOVY] DO DRZWI PRZECIWOŻAROWYCH Z OŚCIEŻNICĄ DREWNIANĄ

drzwi	szer. „60“-„90” x wys. 2000 mm	szer. „100” x wys. 2000 mm	szer. „110” x wys. 2000 mm
EI 30 PLUS	3 zawiasy TECTUS firmy Simonswerk TE 340 3D FR dopłata 380/467,40 za sztukę	3 zawiasy TECTUS firmy Simonswerk TE 340 3D FR dopłata 380/467,40 za sztukę	3 zawiasy TECTUS firmy Simonswerk TE 540 3D FR dopłata 610/750,30 za sztukę
EI 60 PLUS	3 zawiasy TECTUS firmy Simonswerk TE 540 3D FR dopłata 610/750,30 za sztukę	3 zawiasy TECTUS firmy Simonswerk TE 540 3D FR dopłata 610/750,30 za sztukę	3 zawiasy TECTUS firmy Simonswerk TE 540 3D FR dopłata 610/750,30 za sztukę

DŹWIGNIA ANTYPANICZNA DO DRZWI JEDNOSKRZYDŁOWYCH (EWAKUACYJNYCH, PRZECIWOŻAROWYCH ORAZ WEWNĄTRZLOKALOWYCH) Z JEDNOPUNKTOWYM RYGLOWANIEM

	cena za sztukę
PHA 2102 dźwignia antypaniczna do drzwi przeciwpożarowych	590/725,7
PHA 2104 drążek dźwigni antypanicznej do drzwi przeciwpożarowych (do skrzydła o szerokości do 1000 mm)	70/86,1
PHA 2105 drążek dźwigni antypanicznej do drzwi przeciwpożarowych (do skrzydła o szerokości do 1300 mm)	85/104,55
PHA 3905 klamka antypaniczna z trzpieniem do drzwi przeciwpożarowych	374/460,02
wkładka asymetryczna klasa A srebrna 9/31 standard	35/43,05
zaczep do dźwigni, zaczep 1 szt.	35/43,05

DŹWIGNIA ANTYPANICZNA DO DRZWI JEDNOSKRZYDŁOWYCH (PRZECIWOŻAROWYCH) Z TRZYPUNKTOWYM RYGLOWANIEM

	cena za sztukę
PHA 2102 dźwignia antypaniczna do drzwi przeciwpożarowych	590/725,7
PHA 2104 drążek dźwigni antypanicznej do drzwi przeciwpożarowych (do skrzydła o szerokości do 1000 mm)	70/86,1
PHA 2105 drążek dźwigni antypanicznej do drzwi przeciwpożarowych (do skrzydła o szerokości do 1300 mm)	85/104,55
PHA 3905 klamka antypaniczna z trzpieniem do drzwi przeciwpożarowych	374/460,02
PHX 04 pręty pionowe z osłoną (do skrzydła o wysokości 2270 mm)	180/221,4
PHX 05 pręty pionowe z osłoną (do skrzydła o wysokości 3400 mm)	310/381,3
PHX 03 rygle pionowe z zaczepami	470/578,1
wkładka asymetryczna klasa A srebrna 9/31 standard	35/43,05
zaczep do dźwigni, zaczep 2 szt.	70/86,1





DŹWIGNIA ANTYPANICZNA DO DRZWI DWUSKRZYDŁOWYCH (EWAKUACYJNYCH, PRZECIWOŻAROWYCH ORAZ WEWNĄTRZLOKALOWYCH) Z TRZYPUNKTOWYM RYGLOWANIEM

	cena za sztukę
PHA 2102 dźwignia antypaniczna do drzwi przeciwpożarowych - 2 szt.	590/725,7
PHA 2104 drążek dźwigni antypanicznej do drzwi przeciwpożarowych (do skrzydła o szerokości do 1000 mm) - 2 szt.	70/86,1
PHA 2105 drążek dźwigni antypanicznej do drzwi przeciwpożarowych (do skrzydła o szerokości do 1300 mm) - 2 szt.	85/104,55
PHA 3905 klamka antypaniczna z trzpieniem do drzwi przeciwpożarowych	374/460,02
PHX 04 pręty pionowe z osłoną (do skrzydła o wysokości 2270 mm)	180/221,4
PHX 05 pręty pionowe z osłoną (do skrzydła o wysokości 3400 mm)	310/381,3
PHX 03 rygle pionowe z zaczepami	470/578,1
wkładka asymetryczna klasa A srebrna 9/31 standard	35/43,05
zaczep do dźwigni, zaczep 1 szt.	35/43,05

WYPOSAŻENIE DODATKOWE

	cena za sztukę
Zwora EMC 600 ALH	500/615
wzmocnienie pod zworę do ościeżnicy DIN	32/39,36
wzmocnienie pod zworę do ościeżnicy stalowej	26/31,98
Element montażowy - wspornik L+Z do EMC 600 ALH (dobór elementów montażowych w zależności od sposobu montażu zwory)	360/442,8
Element montażowy do drzwi przeciwpożarowych AMF 600 do zwory EMC 600 ALH	190/233,7
Element montażowy do drzwi przeciwpożarowych do zwory EMC 600 ALH	188/231,24
Kontakt MC 250 wpuszczany	53/65,19
Kołnierz montażowy MC200-S19 do kontaktronu (kolor biały) (do ościeżnic metalowych):	30/36,90
pochwył ze stali nierdzewnej do drzwi DECO INVEST (dwustronny, długość 900 mm, d=25)	710/873,30
zamek rolkowy, wersja z wkładką do drzwi DECO INVEST (wersja WK, WC)	70/86,10
Trzymacz elektromagnetyczny seria EM (Dormakaba)	300/369
Uchwyt kątowy podłogowy do trzymacza elektromagnetycznego	220/270,6
zamek ABLOY EL560/EI 561 (zamek + osłona (przepust kablowy) EA 281 + kabel EA 218)*	3170/3899,10
zamek ABLOY EL560/EI 561 (zamek + osłona (przepust kablowy) EA 280 + kabel EA 218)*	3100/3813,00
* dopłata za frezowanie pod zamek	158/194,34

KRATKI WENTYLACYJNE Z TWORZYWA SZTUCZNEGO

	biały 25/30,75		brąz 25/30,75		antracyt 25/30,75
	beż 25/30,75		szary 25/30,75		czarny 25/30,75

Opcjonalnie możliwość zamówienia kratki i paneli ze stali nierdzewnej. Powierzchnia otworów dla dopływu powietrza wynosi powyżej 0,022 m².

WYPOSAŻENIE DODATKOWE

BLACHA NIERDZEWNA GRUBOŚĆ 0,6 MM DO DRZWI P.POŻ EI30, EI30 PLUS, EI60 PLUS (1 KOMPLET)

	szer. „60”	szer. „70”	szer. „80”	szer. „90”	szer. „100”	szer. „110”	szer. „120”
wariant A: blacha polerowana lub szcztokowana	372/457,56	386/474,78	414/509,22	447/549,81	480/590,4	509/626,07	-
BLACHA NIERDZEWNA GRUBOŚĆ 0,6 MM DO DRZWI WEWNĄTRZLOKALOWYCH (1 KOMPLET)							
wariant A: blacha polerowana lub szcztokowana	372/457,56	386/474,78	414/509,22	447/549,81	480/590,4	509/626,07	533/655,59
wariant B,C,D: blacha polerowana lub szcztokowana	425/522,75	447/549,81	471/579,33	500/615,00	543/667,89	570/701,1	594/730,62
wariant E,F,G,H: blacha polerowana lub szcztokowana	408/501,84	434/533,82	455/559,65	485/596,55	527/648,21	554/681,42	579/712,17
wariant I: blacha polerowana lub szcztokowana	-	471/579,33	510/627,30	540/664,20	581/714,63	623/766,29	-
wariant J: blacha polerowana lub szcztokowana	-	471/579,33	510/627,30	540/664,20	581/714,63	623/766,29	-

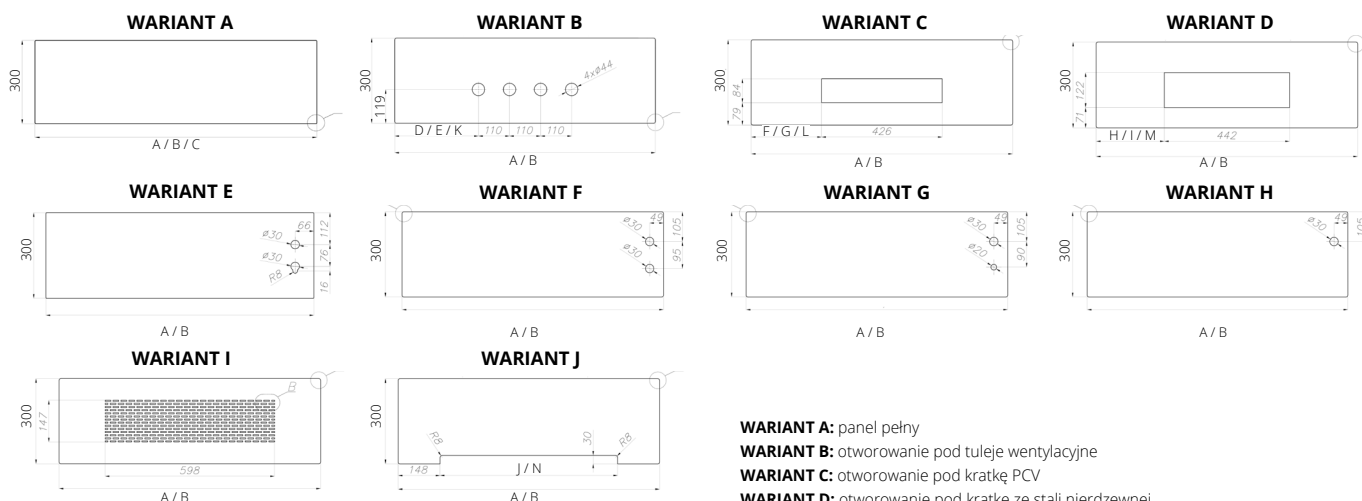

- WARIANT A:** panel pełny
- WARIANT B:** otworowanie pod tuleje wentylacyjne
- WARIANT C:** otworowanie pod kratkę PCV
- WARIANT D:** otworowanie pod kratkę ze stali nierdzewnej
- WARIANT E:** otworowanie pod zamek na wkładkę
- WARIANT F:** otworowanie pod zamek na klucz powtarzalny
- WARIANT G:** otworowanie pod zamek WC
- WARIANT H:** otworowanie pod „mały zamek”
- WARIANT I:** panel z otworami wentylacyjnymi
- WARIANT J:** panel do skrzydeł z podcięciem wentylacyjnym

- **PANELE Z BLACHY SZCZOTKOWANEJ LUB POLEROWANEJ**
- **KRAWĘDZIE PANELU ZATĘPIONE**
- **NAROŻNIKI PANELU ZAOKRĄGLONE - PROMIĘN 4x R3**

WYMIARY: WEWNĄTRZLOKALOWE

WARIANT A (PRZYLGOWE)				WARIANT B, C, D, E, F, G, H, I (PRZYLGOWE)									
szerokość	A	B	C	szerokość	A	B	D	E	F	G	H	I	J
„30”	-	-	329	„60”*	642	616	156	143	108	95	100	87	506
„40”	-	-	429	„70”	742	716	206	193	158	145	150	137	606
„50”	-	-	529	„80”	842	816	256	243	208	195	200	187	706
„60”	642	616	629	„90”	942	916	306	293	258	245	250	237	806
„70”	742	716	729	„90 plus”	942	926	311	298	263	250	255	242	816
„80”	842	816	829	„100”	1042	1016	356	343	308	295	300	287	906
„90”	942	916	929	„110”	1142	1116	406	393	358	345	350	337	1006
„90 plus”	952	926	-	„120”	1242	1216	456	443	408	395	400	387	1106
„100”	1042	1016	1029										
„110”	1142	1116	1129										
„120”	1242	1216	1229										

- A** panel od strony kołnierza (strona zawiasowa)
- B** panel od strony felcu (strona przeciwna do zawiasów)
- C** panel od strony kołnierza (strona zawiasowa), od strony felcu (strona przeciwna do zawiasów) - dotyczy skrzydła biernego (drzwi dwuskrzydłowe)

- D** odległość otworu na tuleję wentylacyjną od krawędzi skrzydła (strona zawiasowa)
- E** odległość otworu na tuleję wentylacyjną od krawędzi skrzydła (strona przeciwna do zawiasów)
- F** odległość kratki PCV od krawędzi skrzydła (strona zawiasowa)
- G** odległość kratki PCV od krawędzi skrzydła (strona przeciwna do zawiasów)
- H** odległość kratki od krawędzi skrzydła (strona zawiasowa)
- I** odległość kratki od krawędzi skrzydła (strona przeciwna do zawiasów)
- J** szerokość podcięcia wentylacyjnego
- * nie dotyczy WARIANTU I

WYMIARY: WEWNĄTRZLOKALOWE

WARIANT A, B, C, D, E, F, H, I (BEZPRZYLGOWE)					
szerokość	A	K	L	M	N
„60”*	623	146,5	98,5	90,5	327
„70”	723	196,5	178,5	140,5	427
„80”	823	246,5	198,5	190,5	527
„90”	923	296,5	248,5	240,5	627
„90 plus”	948	309	261	253	657
„100”	1023	346,5	298,5	290,5	727
„110”	1123	396,5	348,5	340,5	827
„120”	1223	446,5	398,5	390,5	927

- A** szerokość panela
- K** odległość otworu na tuleję wentylacyjną od krawędzi skrzydła
- L** odległość kratki PCV od krawędzi skrzydła
- M** odległość kratki od krawędzi skrzydła
- N** szerokość podcięcia wentylacyjnego
- * nie dotyczy WARIANTU I

WYMIARY: PRZYLGOWE EI30, EI30 PLUS, EI 60 PLUS

WARIANT A, E (PRZYLGOWE EI30, EI30 PLUS, EI 60 PLUS)	
szerokość	A
„30”	-
„40”	-
„50”	-
„60”	646
„70”	746
„80”	846
„90”	946
„90 plus”	966
„100”	1046
„110”	1146

- A** panel od strony kołnierza (strona zawiasowa)
- B** panel od strony felcu (strona przeciwna do zawiasów)
- C** panel od strony kołnierza (strona zawiasowa), od strony felcu (strona przeciwna do zawiasów) - dotyczy skrzydła biernego (drzwi dwuskrzydłowe)

WYPOSAŻENIE DODATKOWE

ZAWIASY ZE STALI NIERDZEWNEJ [SYSTEM PRZYLGOWY]

cena za sztukę

Typ zawiasu

ościeżnica metalowa wewnątrzlokalowa	OTLAV trójdzielny OT-CI335-150IM02	105/129,15
ościeżnica DIN przylgowa	OTLAV trójdzielny OT-CI335-150IM04	110/135,30
p.poż. EI 30 Plus, EI 60 Plus z metalową ościeżnicą	ECO SCHULTE OBX-3011-3D (kieszeń) ECO SCHULTE OBX-18-1531/120 (zawias) dopłata za przygotowanie frezowania pod zawias	200/246,00 65/79,95
p.poż. EI 30 Plus, EI 60 Plus z drewnianą ościeżnicą	ECO SCHULTE OBX-3001-3D (kieszeń) ECO SCHULTE OBX-3099 (osłonka)	250/307,5
ewakuacyjne EI30 system POL-SKONE	ECO SCHULTE OBX-18-1531/120 (zawias)	

Rodzaj drzwi	Wielkość samozamykacza	Samozamykacze nawierzchniowe	Samozamykacz kryty
RC4, RC4 EI30	4	GEZE TS 2000, GROOM 200, DORMA TS 83, DORMA TS 92, DORMA TS 93, GEZE TS 3000, GEZE TS 5000	-
B-30, C-30, RC3, SR 37 dB	4	GEZE TS 2000, GEZE TS 3000, GROOM 200, DORMA TS 83	BOXER 2-4, ITS 420 2-4, ITS 96 2-4
FR EI30	4	GEZE TS 2000, GEZE TS 3000, GEZE TS 4000, GROOM 200, DORMA TS 83, DORMA TS 93	BOXER 2-4, ITS 420 2-4, ITS 96 2-4
FR EI30 SR 42 dB	4	GEZE TS 2000, GEZE TS 3000, GEZE TS 4000, GROOM 200, DORMA TS 83, DORMA TS 93	BOXER 2-4, ITS 96 2-4
EI30 PLUS pełne wysokość do 2200 mm	4*	GEZE TS 2000*, GEZE TS 3000, GEZE TS 4000*, GROOM 200*, DORMA TS 83*	BOXER 2-4, ITS 420 2-4, ITS 96 2-4
EI30 PLUS pełne wysokość od 2201 mm do 2500 mm	5	GEZE TS 2000, GROOM 200, DORMA TS 83, DORMA TS 93	-
EI30 PLUS szklone wysokość do 2200 mm	5	GEZE TS 2000, GROOM 200, DORMA TS 83, DORMA TS 93	-
EI30 PLUS szklone wysokość od 2201 mm do 2500 mm	6	GEZE TS 4000, GEZE TS 5000, DORMA TS 83, DORMA TS 93	-
EI60 PLUS pełne wysokość do 2200 mm	5	GEZE TS 2000, GROOM 200, DORMA TS 83, DORMA TS 93	BOXER 2-4 *** ITS 420 2-4 *** ITS 96 3-6
EI60 PLUS pełne wysokość od 2201 mm do 2500 mm	6	GEZE TS 4000, GEZE TS 5000, DORMA TS 83, DORMA TS 93	ITS 96 3-6
EI60 PLUS szklone wysokość do 2400 mm	6**	GEZE TS 4000, GEZE TS 5000, DORMA TS 83**, DORMA TS 93**	ITS 96 3-6
EI60 PLUS szklone wysokość od 2401 mm do 2500 mm	7	DORMA TS 83, DORMA TS 93	-
dźwiękoizolacyjne TYP A, TYP B	4*	GEZE TS 2000*, GEZE TS 3000, GEZE TS 4000*, GROOM 200, DORMA TS 83	-
dźwiękoizolacyjne TYP A DUO, TYP B DUO	4*	GEZE TS 2000, GEZE TS 3000, GEZE TS 4000, GROOM 200, DORMA TS 83	BOXER 2-4 **** ITS 420 2-4, ITS 96 2-4 GEZE BOXER 2-4 z szyną****, ASSA ABLOY DC840 z szyną G892
wewnątrzlokalowe	4*	GEZE TS 2000*, GEZE TS 3000, GEZE TS 4000*, GROOM 200, DORMA TS 83	

Samozamykacze ramieniowe: GEZE TS 2000, GROOM 200, DORMA TS 83, GEZE TS 4000 Samozamykacze szynowe: GEZE TS 3000, DORMA TS 93, GEZE TS 5000

* dla skrzydła o szerokości „110” mm samozamykacz wielkości 5

** dla skrzydła o szerokości „110” mm samozamykacz wielkości 7

*** tylko do drzwi o wymiarze 1012x2075 mm

**** tylko do drzwi przylgowych

***** grubość skrzydła 46 mm, dotyczy drzwi przylgowych

ZESTAWIENIE ZAWIASÓW

Rodzaj drzwi	Uwagi	Ilość zawiasów	Rodzaj zawiasów
TYP A / TYP B	-	3	zawias czopowy ø13,5
TYP A / TYP B DUO	dla szerokości od „60” do „70”	2	zawias kryty DUO
	dla szerokości od „80”	3	
	dla drzwi wydłużonych	3	
DECO INVEST	-	3	zawias trójdzielny typ T
HIGRO	-	2	TECTUS firmy Simonswerk
GAMMA	dla szerokości od „60” do „110”	3	zawias ECO SCHULTE OBX
SR 37 dB	dla szerokości od „60” do „90 PLUS”	3	zawias czopowy ø20
	dla szerokości „100”	4	
RC3, RC3 INVEST	-	4	zawias czopowy ø16
RC4	-	2	zawias ECO SCHULTE OBX
RC4 EI30	-	3	zawias ECO SCHULTE OBX
CERBER PLUS, CERBER PLUS RC2	-	3	zawias czopowy ø16
	dla szerokości od „60” do „90 PLUS”	3	
	dla szerokości „100”	4	
B-30	dla szerokości od „60” do „90 PLUS”	3	zawias czopowy ø20
	dla szerokości „100”	4	
	dla drzwi wydłużonych	4	
C-30	dla szerokości od „60” do „90 PLUS”	3	zawias czopowy ø20
	dla szerokości „100”	4	
	dla drzwi wydłużonych	4	
FR EI30 SR 32 dB	dla szerokości od „60” do „90 PLUS”	3	zawias czopowy ø20
	dla szerokości „100”	4	
	dla drzwi wydłużonych	4	
FR EI30 SR 42 dB DM	-	2	zawias ECO SCHULTE OBX
EI30 PLUS	dla szerokości od „60” do „90 PLUS”	3	zawias czopowy ø20
	dla szerokości „100”, „110”	4	
	dla drzwi wydłużonych powyżej 25mm	4	
EI30 PLUS wersja bezprzylgowa	-	3	ECO SCHULTE/TECTUS firmy Simonswerk
EI60 PLUS	-	4	zawias czopowy ø20
EI60 PLUS wersja bezprzylgowa	-	3	ECO SCHULTE/TECTUS firmy Simonswerk
FR EI30 SR 42	dla szerokości od „60” do „100”	2	zawias ECO SCHULTE OBX
	dla szerokości „110”	3	

ZESTAWIENIE WKŁADEK

Lp.	Rozmiar wkładki	Producent	Dźwiękoizolacyjne TYP A, TYP B - wersja przyłogowa	Dźwiękoizolacyjne TYP A Duo, TYP B Duo - wersja bezprzyłogowa, jednoskrzydłowa	Dźwiękoizolacyjne TYP A Duo, TYP B Duo - wersja bezprzyłogowa, dwuskrzydłowa	FR EI30 SR 32 dB, FR EI30 PLUS - przyłogowe jednoskrzydłowe	FR EI30 SR 32 dB, FR EI30 PLUS - przyłogowe dwuskrzydłowe	FR EI30 PLUS - bezprzyłogowe jednoskrzydłowe	FR EI30 PLUS - bezprzyłogowe dwuskrzydłowe	FR EI30 SR 42 dB	FR EI60 PLUS - przyłogowe jednoskrzydłowe	FR EI60 PLUS - przyłogowe dwuskrzydłowe	FR EI60 PLUS - bezprzyłogowe jednoskrzydłowe, FR EI30 SR	FR EI60 PLUS - bezprzyłogowe dwuskrzydłowe	SR 37 dB	Do dźwigni antypanicznej	CERBER PLUS, CERBER PLUS RC2 CERBER PLUS 37 dB		CERBER PLUS, CERBER PLUS 37 dB	B-30/C-30	RC3, RC3 INVEST	RC4, RC4 EI30	
																	Otwierane do wew.	Otwierane na zew.					Otwierane do wew.
1	30x30	LOB		x																			
2	30x35	LOB	x																				
3	30x35G	LOB																					
4	30x40	LOB			x																		
5	30Gx40	LOB																					
6	30x40G	LOB																					
7	35x40	LOB				x																	
8	30x45	LOB					x		x														
9	35x45	LOB											x										
10	40x40	LOB													x								
11	35x35	LOB					x																
12	40x45	LOB							x	x	x		x										
13	9x30	LOB													x								
14	30Gx35	Wilka															x						
15	30x35G	Wilka														x							
16	40x30G	Wilka																					
17	35Gx45	Wilka																					
18	35Gx40	Wilka																					
19	35x40G	Wilka																					
20	40x40G	Wilka																					

KLAMKI DO DRZWI WEJŚCIOWYCH I ZEWNĘTRZNYCH	OTERMA			OTERMA II			GARDA kolor INOX	
	klamko-klamka	klamko-gałka	rozeta górna	klamko-klamka	klamko-gałka	rozeta górna	klamko-klamka	rozeta górna
kolor srebrny/inox	130/159,9	160/196,80	60/73,80	150/184,50	170/209,1	70/86,10	225/276,75	90/110,7
kolor tytan/czarny	130/159,9	160/196,80	60/73,80	148/182,04	135/166,05	61/75,03	255/313,65	100/123,00

WKŁADKI DO DRZWI WEWNĘTRZNYCH WEJŚCIOWYCH

30Gx35, 30x35G, 40x30G		35Gx45		35Gx40, 35x40G		40x40G	
wkładka klasy 6 (klasa C)		wkładka klasy 6 (klasa C)		wkładka klasy 6 (klasa C)		wkładka klasy 6 (klasa C)	
srebrna	czarna	srebrna	czarna	srebrna	czarna	srebrna	czarna
150/184,50	205/252,15	180/221,40	235/289,05	165/202,95	220/270,60	180/221,40	235/289,05
205/252,15	260/319,80	235/289,05	290/356,70	220/270,60	275/338,25	235/289,05	290/356,70

NOWOŚĆ
MULTIKOD - szczegóły str. 102

WYMIARY PRZESZKLENIA

(w świetle) drzwi przeciwpożarowych

Wymiar szyby w świetle [mm]:	FR EI30 SR 32 dB	EI30 PLUS				EI60 PLUS	
		W1S	W2S	W3S	W4S	W1S	W3S
		Wymiar szyby w świetle [mm]:	Wymiar szyby w świetle [mm]:	Wymiar szyby w świetle [mm]:	Wymiar szyby w świetle [mm]:	Wymiar szyby w świetle [mm]:	Wymiar szyby w świetle [mm]:
„60”	-	166x1054	166x1384	166x1054	166x1384	166x860	166x860
„70”	169x1056			266x1054	266x1384		266x860
„80”	269x1056			366x1054	366x1384		366x860
„90”	369x1056			466x1054	466x1384		466x860
„100”	469x1056			566x1054	566x1384		566x860
„110”	-			666x1054	666x1384		566x860

WYMIARY TECHNICZNE

OŚCIEŻNICE DREWNIANE

ZF: Do drzwi FR EI30

ZB: Do drzwi EI30 PLUS, B-30, C-30, RC3, SR 37 dB

ZA: Do drzwi EI60 PLUS

symbol	zakres regulacji	symbol	zakres regulacji	kompletacja
ZF1	100-108	ZB1	100-120	ościeżnica 100 mm, listwa, opaska 32 mm
ZF2	108-132	ZB2	120-144	ościeżnica 100 mm, listwa, opaska 52 mm
symbol	zakres regulacji	symbol	zakres regulacji	kompletacja
ZF3	132-176	ZB3	144-188	ościeżnica 100 mm, listwa, opaska 32 mm, panel 76 mm
ZF4	176-198	ZB4	188-210	ościeżnica 100 mm, listwa, opaska 52 mm, panel 76 mm
ZF5	198-242	ZB5	210-254	ościeżnica 100 mm, listwa, opaska 32 mm, panel 142 mm
ZF6	242-264	ZB6	254-276	ościeżnica 100 mm, listwa, opaska 52 mm, panel 142 mm
ZF7	264-308	ZB7	276-320	ościeżnica 100 mm, listwa, opaska 32 mm, panel 208 mm
ZF8	308-330	ZB8	320-342	ościeżnica 100 mm, listwa, opaska 52 mm, panel 208 mm
ZF9	330-374	ZB9	342-386	ościeżnica 100 mm, listwa, opaska 32 mm, panel 274 mm
ZF10	374-398	ZB10	386-410	ościeżnica 100 mm, listwa, opaska 52 mm, panel 274 mm
symbol	zakres regulacji	symbol	zakres regulacji	kompletacja
ZF11	398-417	ZB11	410-429	ościeżnica 100 mm, listwa, opaska 32 mm, panel 142+198 mm
ZF12	417-464	ZB12	429-476	ościeżnica 100 mm, listwa, opaska 52 mm, panel 142+198 mm
ZF13	464-483	ZB13	476-495	ościeżnica 100 mm, listwa, opaska 32 mm, panel 208+198 mm
ZF14	483-530	ZB14	495-542	ościeżnica 100 mm, listwa, opaska 52 mm, panel 208+198 mm
ZF15	530-548	ZB15	542-560	ościeżnica 100 mm, listwa, opaska 32 mm, panel 274+198 mm
ZF16	548-593	ZB16	560-605	ościeżnica 100 mm, listwa, opaska 52 mm, panel 274+198 mm

1	symbol	zakres regulacji	kompletacja
	ZA1	120-140	Ościeżnica 120 mm, listwa, opaska 32 mm
	ZA2	140-164	Ościeżnica 120 mm, listwa, opaska 52 mm
2	symbol	zakres regulacji	kompletacja
	ZA3	164-208	Ościeżnica 120 mm, listwa, opaska 32 mm panel 76 mm
	ZA4	208-230	Ościeżnica 120 mm, listwa, opaska 52 mm panel 76 mm
	ZA5	230-274	Ościeżnica 120 mm, listwa, opaska 32 mm panel 142 mm
	ZA6	274-296	Ościeżnica 120 mm, listwa, opaska 52 mm panel 142 mm
	ZA7	296-340	Ościeżnica 120 mm, listwa, opaska 32 mm panel 208 mm
	ZA8	340-362	Ościeżnica 120 mm, listwa, opaska 52 mm panel 208 mm
	ZA9	362-406	Ościeżnica 120 mm, listwa, opaska 32 mm panel 274 mm
	ZA10	406-430	Ościeżnica 120 mm, listwa, opaska 52 mm panel 274 mm
3	symbol	zakres regulacji	kompletacja
	ZA11	430-449	ościeżnica 120 mm, listwa, opaska 32 mm, panel 142+198 mm
	ZA12	449-496	ościeżnica 120 mm, listwa, opaska 52 mm, panel 142+198 mm
	ZA13	496-515	ościeżnica 120 mm, listwa, opaska 32 mm, panel 208+198 mm
	ZA14	515-562	ościeżnica 120 mm, listwa, opaska 52 mm, panel 208+198 mm
	ZA15	562-580	ościeżnica 120 mm, listwa, opaska 32 mm, panel 274+198 mm
	ZA16	580-625	ościeżnica 120 mm, listwa, opaska 52 mm, panel 274+198 mm

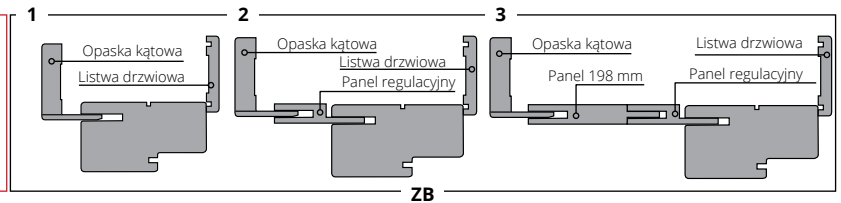
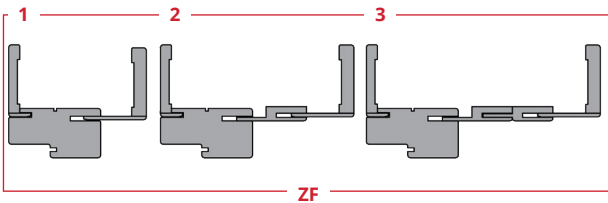

Do drzwi CERBER PLUS, CERBER PLUS 37 dB, GAMMA

1	symbol	zakres regulacji	kompletacja	2	symbol	zakres regulacji	kompletacja	3	symbol	zakres regulacji	kompletacja
	ZC1, ZG1	92-112	ościeżnica 92 mm, listwa, opaska 32 mm		ZC3, ZG3	136-180	ościeżnica 92 mm, listwa, opaska 32 mm, panel 76 mm		ZC11, ZG11	402-421	ościeżnica 92 mm, listwa, opaska 32 mm, panel 142+198 mm
	ZC2, ZG2	112-136	ościeżnica 92 mm, listwa, opaska 52 mm		ZC4, ZG4	180-202	ościeżnica 92 mm, listwa, opaska 52 mm, panel 76 mm		ZC12, ZG12	421-468	ościeżnica 92 mm, listwa, opaska 52 mm, panel 142+198 mm
					ZC5, ZG5	202-246	ościeżnica 92 mm, listwa, opaska 32 mm, panel 142 mm		ZC13, ZG13	468-487	ościeżnica 92 mm, listwa, opaska 32 mm, panel 208+198 mm
					ZC6, ZG6	246-268	ościeżnica 92 mm, listwa, opaska 52 mm, panel 142 mm		ZC14, ZG14	487-534	ościeżnica 92 mm, listwa, opaska 52 mm, panel 208+198 mm
					ZC7, ZG7	268-312	ościeżnica 92 mm, listwa, opaska 32 mm, panel 208 mm		ZC15, ZG15	534-553	ościeżnica 92 mm, listwa, opaska 32 mm, panel 274+198 mm
					ZC8, ZG8	312-334	ościeżnica 92 mm, listwa, opaska 52 mm, panel 208 mm		ZC16, ZG16	553-600	ościeżnica 92 mm, listwa, opaska 52 mm, panel 274+198 mm
					ZC9, ZG9	334-378	ościeżnica 92 mm, listwa, opaska 32 mm, panel 274 mm				
					ZC10, ZG10	378-402	ościeżnica 92 mm, listwa, opaska 52 mm, panel 274 mm				

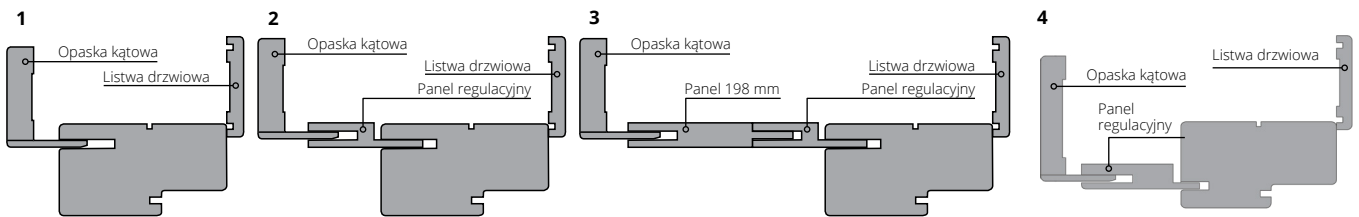

Istnieje możliwość wykonania nietypowej zabudowy po konsultacji z Działem Sprzedaży.

OŚCIEŻNICE DO DRZWI DŹWIĘKOIZOLACYJNYCH TYP A, TYP B, TYP A DUO, TYP B DUO

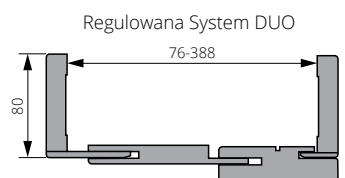
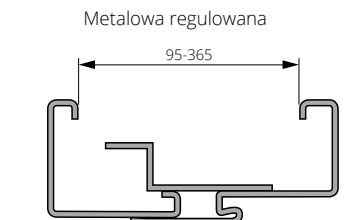
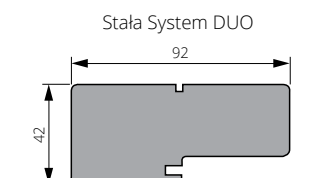
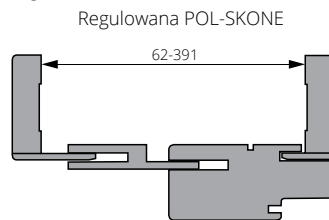
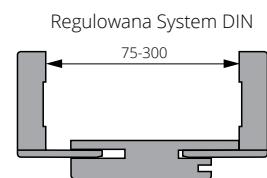
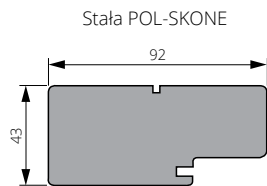

Istnieje możliwość wykonania ościeżnic regulowanych o zakresach ponadstandardowych.

WYMIARY TECHNICZNE

FR EI30, EI 30 PLUS, EI 60 PLUS, B-30, C-30, RC3, SR 37 dB, SR 42 dB, CERBER PLUS, GAMMA OŚCIEŻNICA DREWNIANA

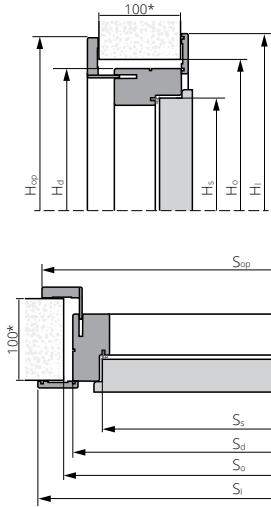

FR EI30 (DWUSTRONNA REGULACJA) DŹWIĘKOIZOLACYJNE TYP A, B OŚCIEŻNICA DREWNIANA

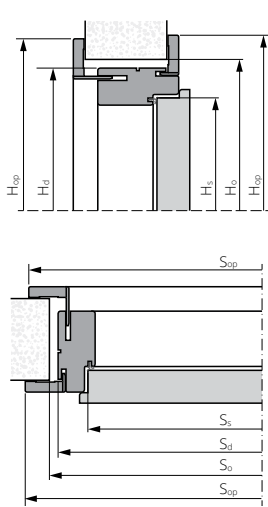

DŹWIĘKOIZOLACYJNE TYP A, B OŚCIEŻNICA DREWNIANA STAŁA

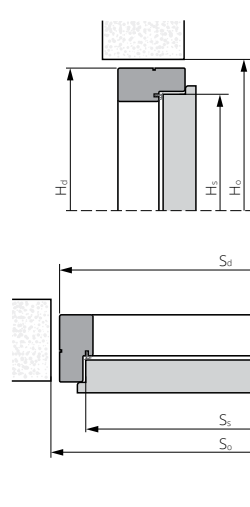

EI30 PLUS, EI60 PLUS OŚCIEŻNICA DREWNIANA

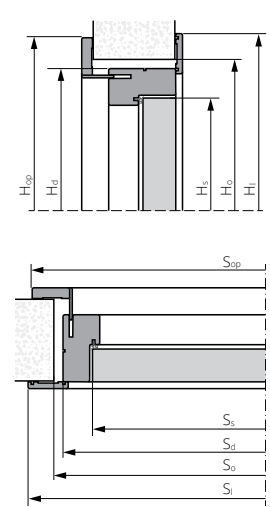

DŹWIĘKOIZOLACYJNE TYP A, B OŚCIEŻNICA DREWNIANA BEZPRZYLGOWA

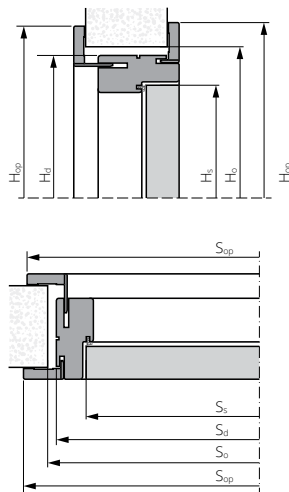

DŹWIĘKOIZOLACYJNE TYP A, B OŚCIEŻNICA DIN ZP REGULOWANA

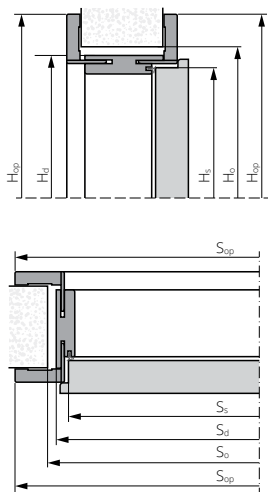

EI30 PLUS, EI60 PLUS, RC3, RC4, GAMMA, DECO INVEST, CERBER PLUS OŚCIEŻNICA METALOWA STAŁA

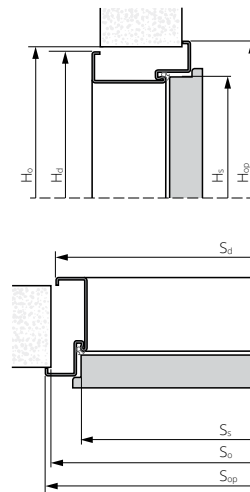

EI30 PLUS, EI60 PLUS OŚCIEŻNICA METALOWA REGULOWANA

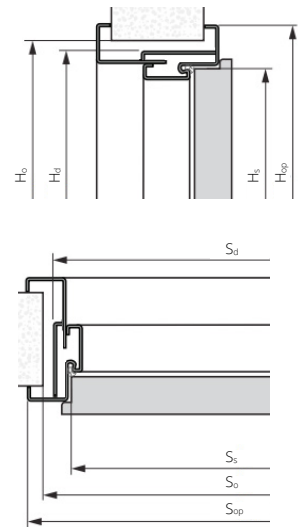

DŹWIĘKOIZOLACYJNE TYP A, B, DECO INVEST, GAMMA OŚCIEŻNICA METALOWA REGULOWANA

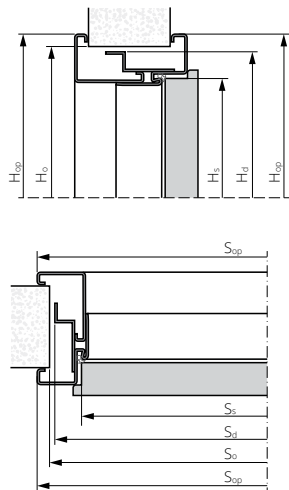

EI30 PLUS, EI60 PLUS, HIGRO OŚCIEŻNICA METALOWA STAŁA

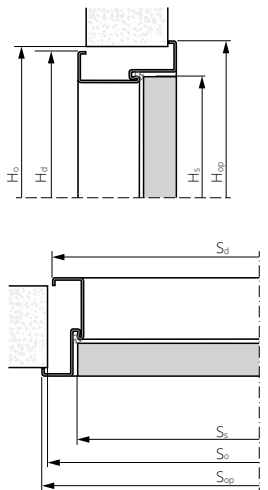

EI30 PLUS, EI60 PLUS OŚCIEŻNICA METALOWA REGULOWANA

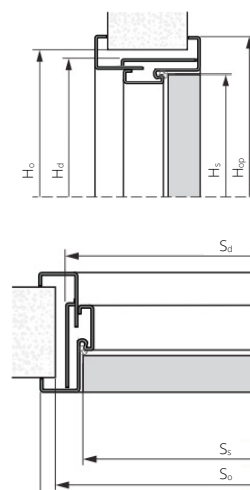

DRZWI WAHADŁOWE OŚCIEŻNICA DREWNIANA STAŁA

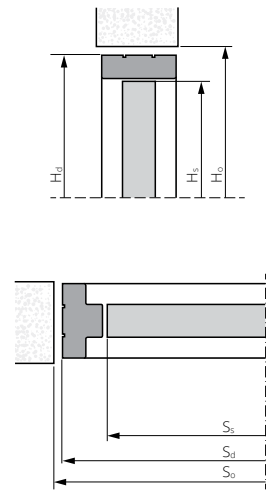

* w przypadku drzwi EI60 PLUS szerokość 120 mm

WYMIARY TECHNICZNE

Rodzaj drzwi	Typ ościeżnicy	Rozmiar	Ss	Hs	Sd	Hd	Sop	Hop	Sop z panelem	Hop z panelem	SI	HI	So	Ho		
DRZWI PRZECIWOŻAROWE	EI30 PLUS EI60 PLUS wersja przylgowa	drewniana	„60”	624	2026	712	2075	806	2121	816	2126	2130	740	2090		
			„70”	724		812		906		916			923		840	
			„80”	824		912		1006		1016			1023		940	
			„90”	924		1012		1106		1116			1123		1040	
			„90” plus	944		1032		1126		1136			1143		1060	
			„100”	1024		1112		1206		1216			1223		1140	
			„90”+„90”	924 936		1952		2046		2056			2063		1980	
		„100”+„100”	1024 1036	2152	2246	2256	2263	2180								
		metalowa regulowana	„60”	624	2026	661	2038	724	2081	-	-	-	-	665*	2055	
			„70”	724		761		824		-				765*		
			„80”	824		861		924		-				865*		
			„90”	924		961		1024		-				965*		
			„90” plus	944		981		1044		-				985*		
			„100”	1024		1061		1124		-				1065*		
			„90”+„90”	924 936		1899		1962		-				1905*		
		„100”+„100”	1024 1036	2099	2162	-	2105*									
		metalowa stała	„60”	624	2026	660	2049	704	2071	-	-	-	-	680*	2060	
			„70”	724		760		804		-				780*		
	„80”		824	860		904		-		880*						
	„90”		924	960		1004		-		980*						
	„90” plus		944	980		1024		-		1000*						
	„100”		1024	1060		1104		-		1080*						
	„90”+„90”		924 936	1898		1942		-		1920*						
	„100”+„100”	1024 1036	2098	2142	-	2120*										
	FR EI30	drewniana	„60”	624	2026	712	2075	806	2121	816	2126	2130	2130	740	2090	
			„70”	724		812		906		916				923		840
			„80”	824		912		1006		1016				1023		940
			„90”	924		1012		1106		1116				1123		1040
			„90” plus	944		1032		1126		1136				1143		1060
			„100”	1024		1112		1206		1216				1223		1140
„90”+„90”			924 936	1952		2046		2056		2063				1980		
„100”+„100”		1024 1036	2152	2246	2256	2263	2180									
FR EI30 dwustronna regulacja		drewniana	„60”	624	2026	712	2075	806	2121	816	2126	2125	2125	740	2090	
			„70”	724		812		906		916				915		840
			„80”	824		912		1006		1016				1015		940
			„90”	924		1012		1106		1116				1115		1040
	„90” plus		944	1032		1126		1136		1135				1060		
„100”	1024	1112	1206	1216	1215	1140										
„90”+„90”	924 936	1952	2046	2056	2055	1980										
„100”+„100”	1024 1036	2152	2246	2256	2255	2180										
EI30 Plus EI60 Plus wersja bezprzylgowa	drewniana	„60”	625	2026	712	2075	806	2121	816	2126	2130	2130	740	2090		
		„70”	725		812		906		916				923		840	
		„80”	825		912		1006		1016				1023		940	
		„90”	925		1012		1106		1116				1123		1040	
		„90” plus	985		1072		1166		1176				1183		1100	
		„100”	1025		1112		1206		1216				1223		1140	
		„90”+„90”	925 925		1930		2024		2034				2041		1960	
	„100”+„100”	1025 1025	2130	2224	2234	2241	2160									
	metalowa regulowana	„60”	625	2026	660	2045	724	2081	-	-	-	-	665*	2055		
		„70”	725		760		824		-				765*			
		„80”	825		860		924		-				865*			
		„90”	925		960		1024		-				965*			
		„90” plus	985		1020		1084		-				1025*			
		„100”	1025		1060		1124		-				1065*			
		„90”+„90”	925 925		1876		1940		-				1880*			
	„100”+„100”	1025 1025	2076	2140	-	2080*										
	metalowa stała	„60”	625	2026	660	2049	724	2081	-	-	-	-	680*	2060		
		„70”	725		760		824		-				780*			
„80”		825	860		924		-		880*							
„90”		925	960		1024		-		980*							
„90” plus		985	1020		1084		-		1040*							
„100”		1025	1060		1124		-		1080*							
„90”+„90”		925 925	1876		1940		-		1896*							
„100”+„100”	1025 1025	2076	2140	-	2096*											
FR EI30 SR	drewniana	„60”	625	2025	712	2075	806	2121	816	2126	2130	2130	740	2090		
		„70”	725		812		906		916				923		840	
		„80”	825		912		1006		1016				1023		940	
		„90”	925		1012		1106		1116				1123		1040	
		„90” plus	985		1072		1166		1176				1183		1100	
		„100”	1025		1112		1206		1216				1223		1140	
DRZWI WEWNĘTRZNE WEJŚCIOWE	B-30 C-30 RC3	drewniana	880	792	2022	880	2075**	974	2121	984	2126	2130	910	2090		
			980	892		980		1074		1084			1091		1010	
			„90”	924		1012		1106		1116			1123		1040	
			„90” plus	944		1032		1126		1136			1143		1060	
			„100”	1024		1112		1206		1216			1223		1140	
	RC 3 INVEST	metalowa stała	„80”	824	2022	860	2049	924	2077	-	-	-	885	2060		
			„90”	924		960		1024		-			985			
			„90” plus	944		980		1044		-			1005			
	„100”	1024	1060	1104	-	1085										
	RC4 RC4 EI30	metalowa stała	„80”	824	2022	860	2044	904	2066	-	-	-	880*	2054		
			„90”	924		960		1004		-			980*			
			„90” plus	944		980		1024		-			1000*			
„100”	1024	1060	1104	-	1080*											
CERBER PLUS	drewniana stała	„80”	818	2020	895	2067	988	2114	998	2119	2120	2120	925	2080		
		„90”	918		995		1088		1098				1101		1025	
		„90” plus	928		1005		1098		1108				1111		1035	
		„100”	1018		1095		1188		1198				1201		1125	
CERBER PLUS RC2	metalowa	„80”	818	2020	871	2055	917	2078	-	-	-	885	2060			
		„90”	918		971		1017		-			985				
		„90” plus	928		981		1027		-			995				
		„100”	1018		1071		1117		-			1085				
RC 3 INVEST 37dB	metalowa	„80”	824	2026	874	2057	920	2080	-	-	-	900	2065			
		„90”	924		974		1020		-			1000				
		„90” plus	944		994		1040		-			1020				
		„100”	1024		1074		1120		-			1100				

WYMIARY TECHNICZNE

Rodzaj drzwi	Typ ościeżnicy	Rozmiar	Ss	Hs	Sd	Hd	Sop	Hop	Sop z panelem	Hop z panelem	SI	HI	So	Ho	
DRZWI AKUSTYCZNE	SR 37 dB	drewniana	„80”	824	2022	912	2075	1006	2121	1016	2126	1023	2130	940	2090
			„90”	924		1012		1106		1116		1123		1040	
			„100”	1024		1112		1206		1216		1223		1140	
	TYP A TYP B - wersja przylgowa	metalowa regulowana	„80”	818	2020	884	2062	917	2078	-	-	-	-	889	2065
			„90”	918		984		1017		-		-		989	
			„90” plus	928		994		1027		-		-		999	
			„100”	1018		1084		1117		-		-		1089	
		drewniana regulowana	„80”	818	2020	895	2067	988	2113	998	2118	998	2118	915	2080
			„90”	918		995		1088		1098		1098		1015	
			„90” plus	928		1005		1098		1108		1108		1025	
			„100”	1018		1095		1188		1198		1198		1115	
		drewniana stała	„80”	818	2020	889	2064	-	-	-	-	-	-	910	2075
			„90”	918		989		-		-		-		1010	
			„90” plus	928		999		-		-		-		1020	
		DIN regulowana	„80”	818	2020	846	2043	946	2093	-	-	-	-	875	2055
	„90”		918	946		1046		-		-		975			
	„90” plus		928	956		1056		-		-		985			
	„100”		1018	1046		1146		-		-		1075			
	TYP A Duo TYP B Duo - wersja bezprzylgowa	drewniana regulowana	„80”	825	2040	893	2083	1026	2149	1036	2154	1036	2154	915	2095
			„90”	925		993		1126		1136		1136		1015	
			„90” plus	950		1018		1151		1161		1161		1040	
			„100”	1025		1093		1226		1236		1236		1115	
			„90”+„90”	925 925		1908		2041		2051		2051		1930	
			„100”+„100”	1025 1025		2108		2241		2251		2251		2130	
		drewniana stała	„80”	825	2040	893	2083	-	-	-	-	-	-	915	2095
			„90”	925		993		-		-		-		1015	
			„90” plus	950		1018		-		-		-		1040	
			„100”	1025		1093		-		-		-		1115	
			„90”+„90”	925 925		1908		-		-		-		1930	
			„100”+„100”	1025 1025		2108		-		-		-		2130	
HIGRO	metalowa	„80”	825	2042	872	2073	902	2088	-	-	-	-	885	2080	
		„90”	925		972		1002		-		-		985		
		„100”	1025		1072		1102		-		-		1085		
GAMMA	drewniana	„80”	818	2020	895	2067	988	2114	998	2119	1001	2120	915	2080	
		„90”	918		995		1088		1098		1101		1015		
		„100”	1018		1095		1188		1198		1201		1115		
		„90”+„90”	918 931		1195		1288		1298		1301		1215		
		„100”+„100”	1018 1031		2130		2223		2233		2236		2150		
		„110”+„110”	1118 1131		2330		2423		2433		2436		2350		
	metalowa regulowana	„80”	818	2020	884	2062	917	2078	-	-	-	-	890	2065	
		„90”	918		984		1017		-		-		990		
		„100”	1018		1084		1117		-		-		1090		
		„110”	1118		1184		1217		-		-		1190		
		„90”+„90”	918 931		1925		1951		-		-		1925		
		„100”+„100”	1018 1031		2125		2151		-		-		2125		
	metalowa stała	„80”	818	2020	871	2055	897	2068	-	-	-	-	881	2060	
		„90”	918		971		997		-		-		981		
		„100”	1018		1071		1097		-		-		1081		
		„110”	1118		1171		1197		-		-		1181		
		„90”+„90”	918 931		1905		1931		-		-		1915		
		„100”+„100”	1018 1031		2105		2131		-		-		2115		
DECO INVEST	metalowa stała	„70”	721	2020	774	2055	800	2068	-	-	-	-	785	2060	
		„80”	821		874		900		-		-		885		
		„90”	921		974		1000		-		-		985		
		„90” plus	931		984		1010		-		-		995		
		„100”	1021		1074		1100		-		-		1085		
		„110”	1121		1174		1200		-		-		1185		
	metalowa regulowana	„90”+„90”	921 934	1908	1934	-	-	1918							
		„100”+„100”	1021 1034	2108	2134	-	-	2118							
		„80”	821	2020	888	2062	920	2078	-	-	-	-	892	2065	
		„90”	921		988		1020		-		-		992		
		„90” plus	931		998		1030		-		-		1002		
		„100”	1021		1088		1120		-		-		1092		
„110”	1121	1188	1220		-		-		1192						
„90”+„90”	921 934	1922	1954		-		-		1925						
DRZWI WAHADŁOWE	drewniana stała	„60”	644	2033	769	2076	-	-	-	-	-	-	795	2090	
		„70”	744		869		-		-		-		895		
		„80”	844		969		-		-		-		995		
		„90”	944		1069		-		-		-		1095		
		„60”+„60”	644 644		1418		-		-		-		1445		
		„70”+„70”	744 744		1618		-		-		-		1645		
		„80”+„80”	844 844		1818		-		-		-		1845		
		„90”+„90”	944 944		2018		-		-		-		2045		

** możliwość zamówienia drzwi na wysokość 2000 mm, 1950 mm

* konieczność podkuwania w ścianie pod puszkę ostonowe

Ss - szerokość skrzydła

Hs - wysokość skrzydła

Sd - szerokość drzwi

Hd - wysokość drzwi

Sop - szerokość drzwi po zewnętrznej stronie opaski 60 mm

Hop - wysokość drzwi po zewnętrznej stronie opaski 60 mm

Sop z panelem - szerokość po zewnętrznej stronie opaski dla zakresów z panelem poszerzającym

Hop z panelem - wysokość po zewnętrznej stronie opaski dla zakresów z panelem poszerzającym

SI - szerokość drzwi po opaskach/listwach 60 mm od strony zawiasowej

HI - wysokość drzwi po opasce/listwie 60 mm od strony zawiasowej

So - sugerowana szerokość otworu montażowego

Ho - sugerowana wysokość otworu montażowego

ISTOTNE INFORMACJE UŻYTKOWE DOT. SZEROKOŚCI 90 PLUS

FR EI30, EI30 PLUS EI60 PLUS

ościeżnica drewniana
FR EI30, EI30 PLUS

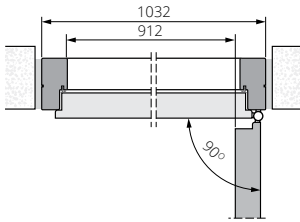

ościeżnica metalowa stała
EI30 PLUS

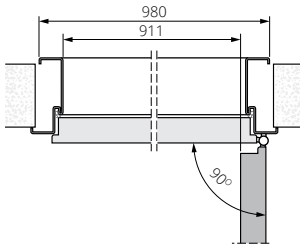

ościeżnica drewniana
EI60 PLUS

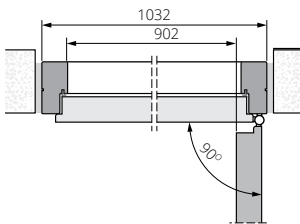

ościeżnica metalowa stała
EI60 PLUS

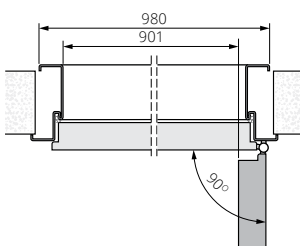

EI30 PLUS, EI60 PLUS

ościeżnica drewniana
bezprzylgowa EI30 PLUS

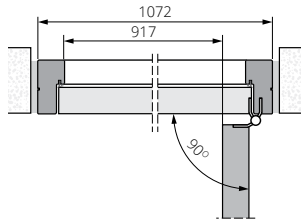

ościeżnica metalowa stała
bezprzylgowa EI30 PLUS

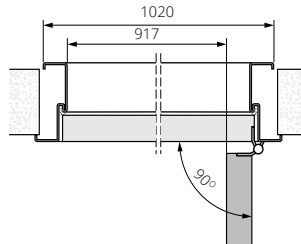

ościeżnica drewniana
bezprzylgowa EI60 PLUS

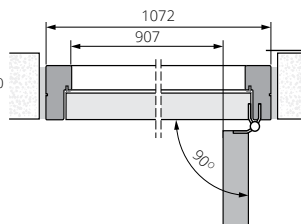

ościeżnica metalowa stała
bezprzylgowa EI60 PLUS

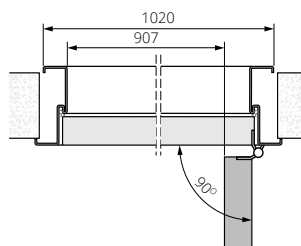

B-30, C-30, SR 37 dB, RC3, FR EI30, SR 42 dB

ościeżnica drewniana
B-30, C-30

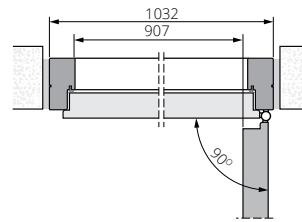

ościeżnica metalowa
RC3, RC4

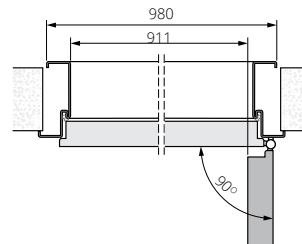

ościeżnica drewniana
RC3

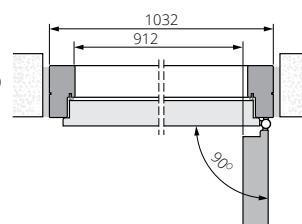

ościeżnica drewniana
FR EI30, SR 42 dB

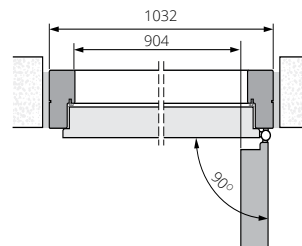

CERBER PLUS, DECO INVEST

ościeżnica drewniana
CERBER PLUS

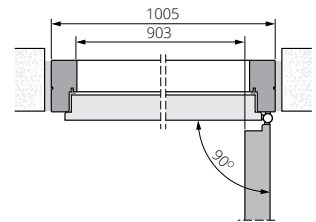

ościeżnica metalowa
DECO INVEST

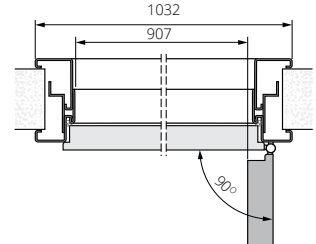

ościeżnica metalowa
CERBER PLUS

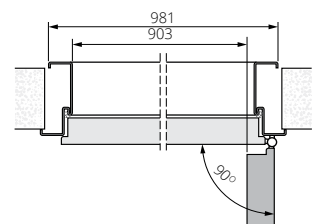

DŹWIĘKOIZOLACYJNE TYP A, TYP B, WENĄTRZŁOKALOWE

ościeżnica drewniana
TYP A, B, wewnątrzłokalne o 3
klasie wytrzymałości mechanicznej,
wewnątrzłokalne

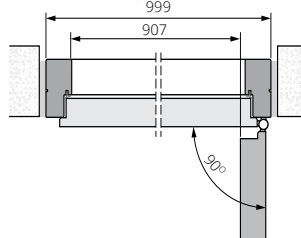

ościeżnica metalowa
TYP A, B, wewnątrzłokalne

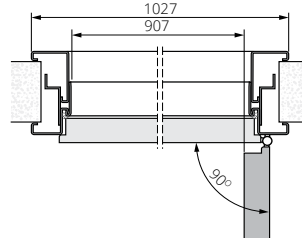

ościeżnica ZP
TYP A, B, wewnątrzłokalne o 3
klasie wytrzymałości mechanicznej,
wewnątrzłokalne

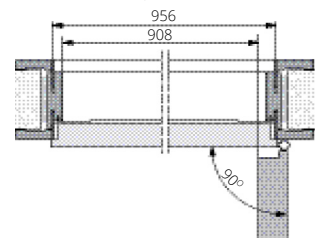

DRZWI WEWNĘTRZNE DUO

ościeżnica ZD

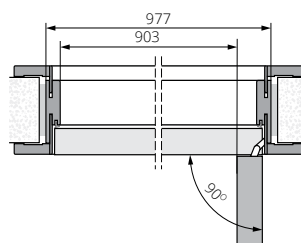

ościeżnica metalowa

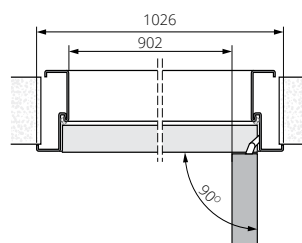

ościeżnica drewniana DUO
TYP A, B Duo, wewnątrzłokalne
bezprzylgowe

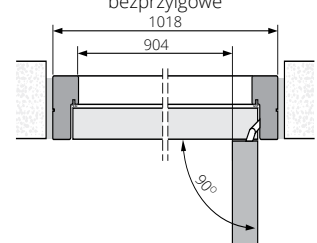

NOWE ROZWIĄZANIE INWESTYCYJNE

OBRZEŻE ABS

DOPLATA DO CENY SKRZYDŁA
100 zł netto/szt.

Zaletami obrzeży ABS jest wysoka wytrzymałość na uszkodzenia mechaniczne oraz odporność na wilgoć.



PRODUKT POLECANY PRZEZ SPECJALISTÓW
WYBÓR INWESTORÓW

SYSTEM PRZYLGOWY DRZWI WEWNĄTRZLOKALOWYCH

DEDYKOWANY DO DRZWI LOFTY, IMPULS, HAPTIC, DECO



titano



biały



dąb polski

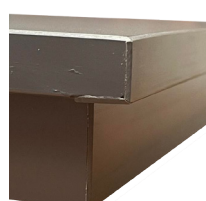

antracyt

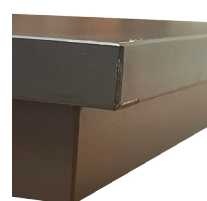

czarny

MOŻLIWOŚĆ WYKONANIA OBRZEŻA W KOLORZE CZARNYM UNI RAL 9005; SZARYM 222; ANTRACYT 531 DO LAMINATÓW DREWNOPODOBNYCH

dotyczy drzwi DECO, CERBER PLUS, CERBER PLUS RC2; RC3, RC4, B30, C30.

bez dopłaty



RAL 9005



szary 222



antracyt 531

MOŻLIWOŚĆ WYKONANIA OBRZEŻA ABS 0,8 MM

dotyczy drzwi DECO w systemie bezprzylgowym

zabezpieczenie 3 krawędzi **140/172,20**

zabezpieczenie 4 krawędzi **150/184,50**

ABS1



biały

ABS2



szary

ABS3



beż

ABS4



brąz

ABS5



czarny

ABS6



niebieski

ABS7



grafit

DOPLĄTY DO DRZWI MALOWANYCH DO KOLORU PODSTAWOWEGO BIAŁY (RAL 9003)

Wzorniki i karty kolorów dostępne w rynku należy traktować poglądowo. Mogą one nieznacznie różnić się od końcowego wymalowania i nie mogą stanowić podstawy reklamacji o ile kolor wymalowanie nie zostało wcześniej zatwierdzone w porozumieniu z producentem. W celu zweryfikowania rzeczywistego koloru należy zamówić/wykonać wymalowanie próbne.

PALETA RAL podział kolorów wg stopnia intensywności koloru (nie dotyczy ościeżnic metalowych).

GRUPA I dopłata wg tabeli dopłat

6020 7002 7042 8000

GRUPA II dopłata wg tabeli dopłat

1000 1001 1002 1012 1013 1014 1015 1020 3011 3016 4002 4006 5001 5002 5005 5007 5008 5009 5010 5012 5013 5015 5017 5019 5020 5022 5024 6000 6001 6004 6005 6007 6009 6012 6013 6014 6015 6016 6021 6022 6024 6026 6028 6029 6032 6034 7000 7001 7003 7004 7005 7006 7008 7009 7010 7011 7012 7013 7015 7016 7021 7022 7023 7024 7026 7030 7031 7032 7033 7034 7035 7036 7037 7038 7039 7040 7043 7044 7045 7046 7047 8001 8003 8007 8008 8011 8014 8015 8016 8017 8019 8022 8023 8025 8027 8028 9001 9010 9016 9018

GRUPA III dopłata wg tabeli dopłat

1011 1021 1027 1037 2011 3009 3012 3013 3014 3015 4010 5003 5004 5011 5014 5018 5021 6002 6006 6008 6010 6017 6018 6025 6027 6033 8002 8004 8012

GRUPA IV dopłata wg tabeli dopłat

1007 1016 1018 1032 2000 2004 3000 3002 3003 3004 3005 3007 3017 3018 3027 4001 4003 4004 4005 4007 4008 4009 5000 5023 6003 6011 6019 6031 9024

GRUPA V dopłata wg tabeli dopłat

1003 1004 1005 1006 1017 1019 1023 1024 1028 1033 1034 2001 2002 2003 2008 2009 2010 2012 3001 3020 3022 3028 3031 6037

Rzeczywiste kolory mogą różnić się od zamieszczonych w ofercie. Dopuszczalna różnica w odcieniu skrzydeł, ościeżnic i ramek.

DOPLĄTY ZA LAMINAT HPL

Laminat HPL, grubość 1 mm, struktura FH.

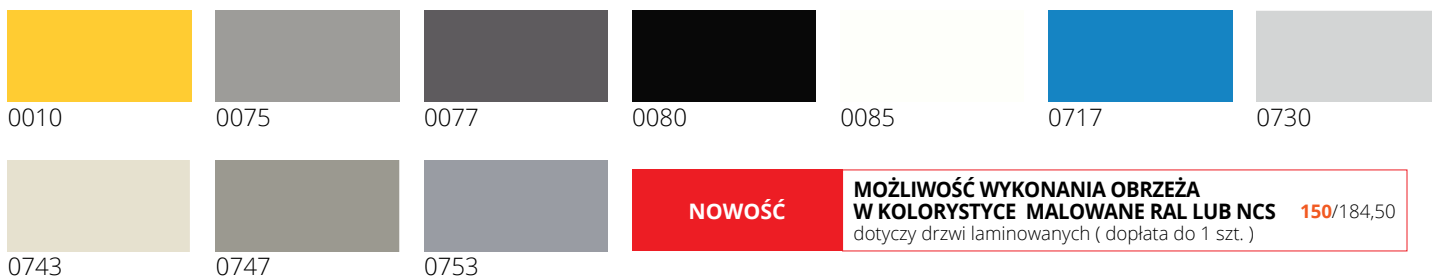

Kod laminatu UNI	Zbliżony odpowiednik RAL/NCS sugerowany nie jest w 100% zgodny	Ościeżnica drewniana i obrzeże; ościeżnica metalowa	Ościeżnica metalowa	dopłata	
				„60”-„100”	„110”-„120”
0010	RAL 1023	ościeżnica malowana, obrzeże malowane;	RAL 1023 obrzeże malowane	wycena indywidualna w zależności od szerokości, wysokości i ilości sztuk drzwi	
0075	RAL 7037	ościeżnica malowana, obrzeże malowane;	RAL 7037; obrzeże malowane		
0077	RAL 7024	ościeżnica malowana, obrzeże malowane lub opcja Lamistone 531; obrzeże antracyt	RAL 7024 ;obrzeże malowane		
0080	RAL 9005	ościeżnica malowana, obrzeże malowane lub opcja Lamistone 244 obrzeże czarne	RAL 9005; obrzeże malowane		
0085	RAL 9016	ościeżnica malowana, obrzeże malowane opcja Lamistone 258 obrzeże białe	RAL 9003; obrzeże malowane		
0717	RAL 5015	ościeżnica malowana, obrzeże malowane;	RAL 5015; obrzeże malowane		
0730	RAL 7035/RAL 7047	ościeżnica malowana, obrzeże malowane lub opcja Lamistone 289; obrzeże szare	RAL 7035/RAL 7047; obrzeże malowane		
0743	RAL 7044	ościeżnica malowana, obrzeże malowane;	RAL 7044 obrzeże malowane		
0747	RAL 7030	ościeżnica malowana, obrzeże malowane;	RAL 7030; obrzeże malowane		
0753	RAL 7045	ościeżnica malowana, obrzeże malowane;	RAL 7045; obrzeże malowane		

KOLOR UNI MAT PLUS	ODPOWIEDNIK RAL /NCS S (SUGEROWANY) NIE JEST W 100% ZGODNY
BIAŁY 642	RAL 9003
BEŻ 643	NCS S 2005 Y50R
GRAFITE 640	RAL 7024
TITANO 641	RAL 7037
LAVA 645	7013 lub 7006
STONE 646	RAL 1019
INDIGO 647	RAL 5011
MOSS 648	RAL 6012



DOPLĄTY ZA LAMINAT HPL Z POWŁOKĄ ANTYBAKTERYJNĄ

NOWOŚĆ

Wszystkie laminaty HPL POLYREY SANITIZED poddawane są antybakteryjnej obróbce rdzenia srebrowo-jonowego, aby zapewnić im długotrwałe zachowanie właściwości antybakteryjnych, bardzo ważnych w branży zdrowotnej i gastronomicznej oraz w przestrzeni publicznej. Drzwi w wyjątkowej powłoce dedykowane są z myślą o **szpitalach i placówkach medycznych**.

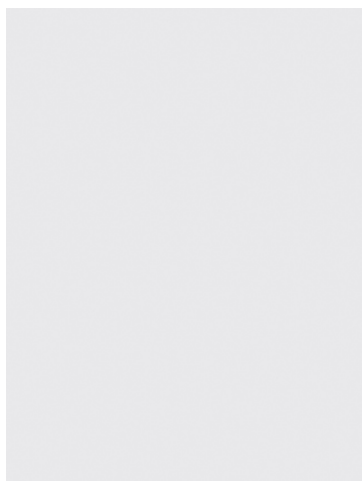

B117 FA

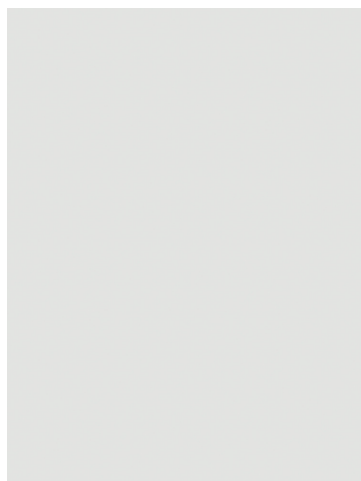

B068 FA

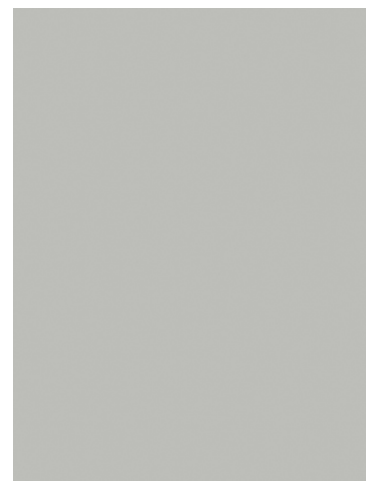

149 FA

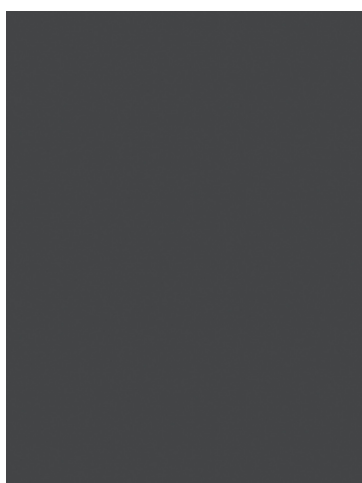

G059 FA

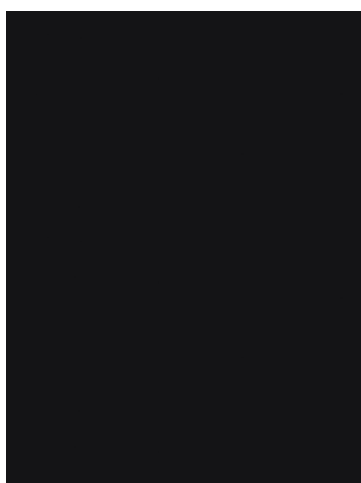

N005 FA

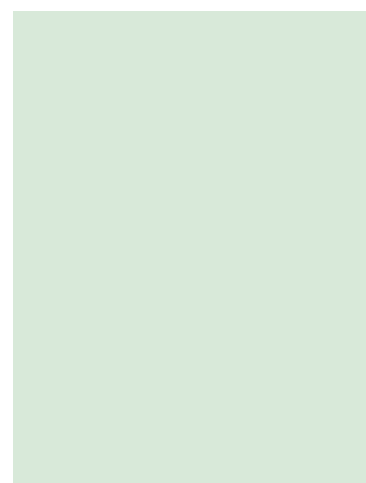

G116 FA

Kod laminatu UNI	Zbliżony odpowiednik RAL/NCS sugerowany nie jest w 100% zgodny	Ościeżnica drewniana i obrzeże; ościeżnica metalowa	Ościeżnica metalowa	dopłata do sztuki drzwi w powierzchni CPL 0,2 mm	
				„60”-„90”	„100”-„110”
B117 FA	RAL 9003	ościeżnica malowana, obrzeże malowane;	RAL 9003; obrzeże malowane lub białe	wycena indywidualna w zależności od szerokości, wysokości i ilości sztuk drzwi	
B068 FA	RAL 9016	ościeżnica malowana, obrzeże malowane lub opcja LAMISTONE 258; obrzeże białe	RAL 9016; obrzeże malowane lub białe		
149 FA	RAL 7035	ościeżnica malowana, obrzeże malowane lub opcja LAMISTONE 289; obrzeże szare	RAL 7035/RAL 7047; obrzeże malowane		
G059 FA	RAL 7024	ościeżnica malowana, obrzeże malowane lub opcja LAMISTONE 531; obrzeże antracyt	RAL 7024 ;obrzeże malowane		
N005 FA	RAL 9005	ościeżnica malowana, obrzeże malowane lub opcja LAMISTONE 244 obrzeże czarne	RAL 9005; obrzeże malowane lub obrzeże czarne		
G116 FA	RAL 7035 / RAL 7047	ościeżnica malowana, obrzeże malowane lub opcja LAMISTONE 289; obrzeże szare	RAL 7035/RAL 7047; obrzeże malowane		

DRZWI DO SZACHTÓW

- Zaleca się stosowanie drzwi przeciwpożarowych EI30 Plus, EI60 Plus na ościeżnicy stałej drewnianej z ewentualną zabudową drzwi w postaci paneli naściennych sklasyfikowanych jako trudnozapalne.

- Drzwi wyposażone w zamek wpuszczany z otworowaniem pod wkładkę bez klamki.

- W przypadku drzwi do szachtów gdzie występuje różnica temperatur między dwoma pomieszczeniami zaleca się stosowania krtek wentylacyjnych jako opcji wentylacji



NOWOŚĆ

DRZWI DWUKOLOROWE



skrzydło dwukolorowe, ościeżnica jednokolorowa

skrzydło dwukolorowe, ościeżnica dwukolorowa

MOŻLIWOŚĆ WYKONANIA DRZWI DWUKOLOROWYCH (DRZWI WEWNĘTRZNE ORAZ TECHNICZNE)

Tylko konstrukcja płytowa, nie dotyczy konstrukcji ramiakowo-płyninowej. Kolory tylko z tej samej grupy kolorystycznej np. ECO TOP+ECO TOP, LAMISTONE+LAMISTONE, CPL 0,2+CPL 0,2, HPL+HPL

skrzydło dwukolorowe / ościeżnica jednokolorowa **bez dopłaty**

skrzydło dwukolorowe / ościeżnica dwukolorowa **bez dopłaty**

OŚCIEŻNICA STAŁA

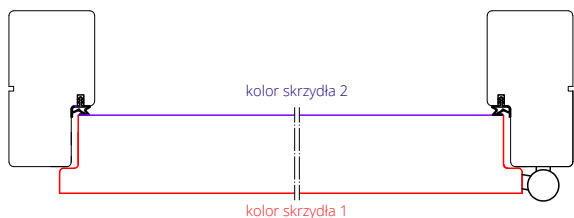

skrzydło dwukolorowe / ościeżnica jednokolorowa

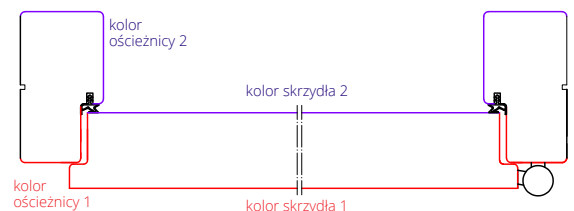

skrzydło dwukolorowe / ościeżnica dwukolorowa

OŚCIEŻNICA REGULOWANA

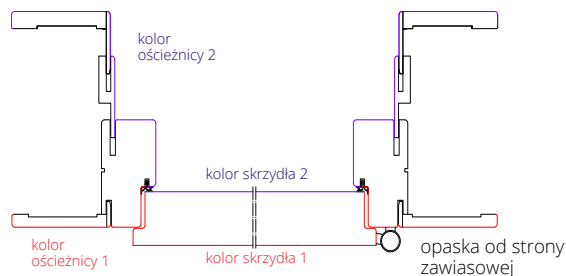

skrzydło dwukolorowe / ościeżnica dwukolorowa

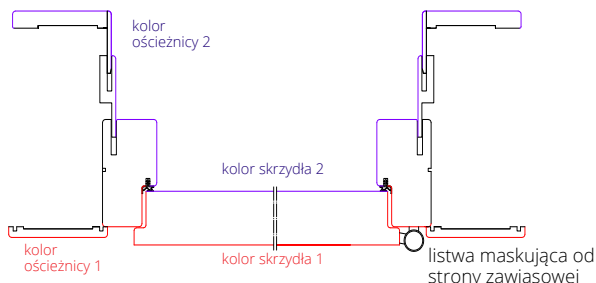

KLASYFIKACJA POWIERZCHNI LAMINATÓW

Na podstawie raportów z badań Instytutu Technologii Drewna, opracowaliśmy dla Państwa klasyfikację pokryć powierzchni laminatów biorąc pod uwagę różne czynniki zewnętrzne (odporność na zarysowanie, odporność na zaplamienie), wpływające bezpośrednio na trwałość powierzchni drzwi.

<p>ECO TOP</p> <p>Powierzchnia stanowiąca doskonałe połączenie ceny oraz jakości, która zapewnia możliwości długotrwałego użytkowania w gospodarstwach domowych.</p>	<p>LAMISTONE UNI MAT PLUS SILKSTONE</p> <p>Powierzchnia z powłoką zabezpieczającą przed wycieraniem i działaniem środków chemicznych. UNI MAT PLUS posiada dodatkowo specjalną powłokę odporną na ślady po palcach.</p>	<p>LAMINAT CPL 0,2 LAMINAT CPL 0,5 SILKSTONE 0,5</p> <p>Wysoko odporna powierzchnia polecana do budynków użyteczności publicznej i stosowana w warunkach intensywnej eksploatacji stolarki drzwiowej np. w hotelach, biurach.</p>	<p>LAMINAT HPL</p> <p>Niezwykle twarda i odporna powierzchnia. Charakteryzuje się wysoką wytrzymałością na zginanie i rozrywanie. Dedykowana do miejsc o dużym natężeniu ruchu i wysokim stopniu użytkownika.</p>
---	--	--	--

ODPORNOŚĆ NA ZARYSOWANIE



Codziennie powierzchnia drzwi jest narażana na wielokrotne otarcia i zarysowania związane z użytkowaniem. Solidna powierzchnia musi mieć zwiększoną odporność na zarysowania powstałe podczas zabaw naszych dzieci, pupili domowych lub transportu różnego rodzaju rzeczy.

ODPORNOŚĆ NA ZAPLAMIENIE ŚRODKAMI CZYSZCZĄCYMI



Systematyczne czyszczenie powierzchni podczas codziennego sprzątania, wymusza na nas korzystanie z różnych środków czyszczących, które często oddziałują na trwałość powłoki drzwi.

★★★★★	LAMINAT HPL	} ————— miejsca o dużym natężeniu ruchu	
★★★★☆	SILKSTONE CPL LAMINAT CPL		} ————— hotele, biura, budynki użyteczności publicznej
★★★☆☆	SILKSTONE UNI MAT PLUS LAMISTONE		} ————— budynki, pomieszczenia mieszkalne o szerokim zakresie przeznaczenia
★★☆☆☆	ECO TOP		

UNI MAT PLUS

LAMISTONE

SILKSTONE

LAMINAT CPL 0,2

LAMINAT CPL 0,5

SILKSTONE CPL 0,5

KOLORYSTYKA SKRZYDEŁ

ECO TOP

Powierzchnia stanowiąca doskonałe połączenie ceny oraz jakości, która zapewnia możliwości długotrwałego użytkowania w gospodarstwach domowych.

HIGH TOP

Powierzchnia o charakterystyce ECO TOP z dodatkowym efektem struktury prawdziwego drewna.

UNI MAT PLUS

Wzmocniona powierzchnia charakteryzująca się jedwabistą haptką oraz specjalną powłoką odporną na ślady po palcach.

LAMISTONE CPL

Powierzchnia z powłoką zabezpieczającą przed wycieraniem i działaniem środków chemicznych. Polecana do budynków użyteczności publicznej i stosowana w warunkach intensywnej eksploatacji stolarki drzwiowej np. w hotelach, biurach.

SILKSTONE

Powierzchnia o charakterystyce LAMISTONE CPL z dodatkowym, niepowtarzalnym efektem struktury prawdziwego drewna.

SILKSTONE CPL 0,5 mm

Powierzchnia o charakterystyce i odporności LAMINATU CPL 0,5 mm z dodatkowym, niepowtarzalnym efektem struktury prawdziwego drewna. Polecana do budynków użyteczności publicznej i stosowana w warunkach intensywnej eksploatacji stolarki drzwiowej np. w hotelach, biurach.

LAMINOWANE

Wysoce odporna powierzchnia polecana do budynków użyteczności publicznej i stosowana w warunkach intensywnej eksploatacji stolarki drzwiowej np. w hotelach, biurach. Dopuszczalna różnica w odcieniu skrzydeł i ościeżnic.

FORNIROWANE

Drzwi FORNIROWANE POL-SKONE pokryte są ekologicznym lakierem UV. Ma on zdecydowanie większą odporność na zarysowania i działanie światła od lakierów standardowych kładzionych nawet kilkuwarstwowo. Ze względu na naturalny charakter fornirów istnieje możliwość wystąpienia różnych ich odcieni i usłojenia.

MALOWANE

Ekologiczne farby akrylowe, kolory palet RAL i NCS* (oprócz metalicznych) - dopłata według tabeli kolorystycznej przy poszczególnych modelach.

ECO TOP

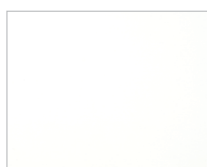

120 biały



121 dąb

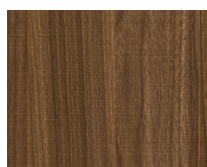

132 orzech

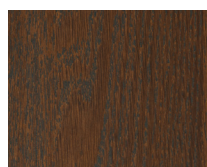

135 dąb angielski

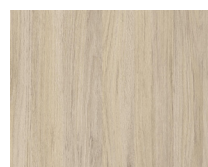

141 dąb Salinas

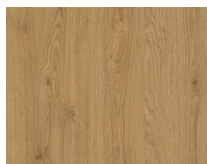

158 dąb miodowy

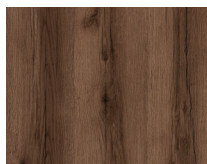

159 dąb delano

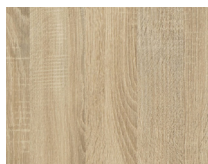

160 dąb sonoma



161 dąb halif

HIGH TOP

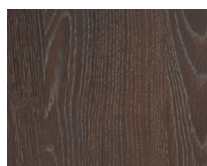

148 jesion kawowy

UNI MAT PLUS



640 grafite



641 titano

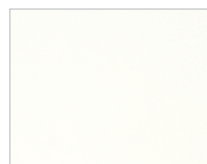

642 biały



643 beż



644 czarny



645 lava



646 stone



647 indigo



648 moss

* kolory dostępne po konsultacji z Działem Handlowym
Rzeczywiste kolory mogą różnić się od zamieszczonych w ofercie. Dopuszczalna różnica w odcieniu skrzydeł, ościeżnic i ramek.

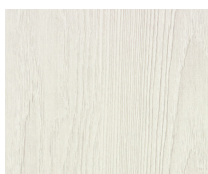
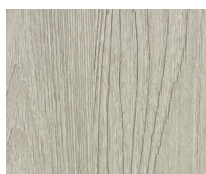
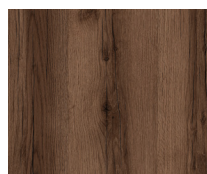
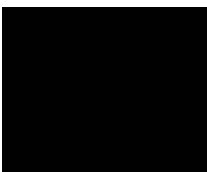
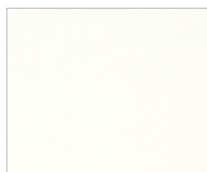
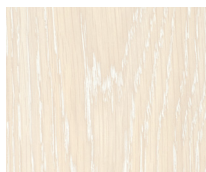
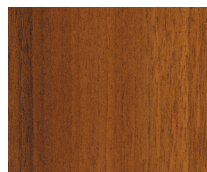
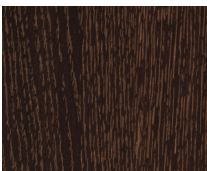
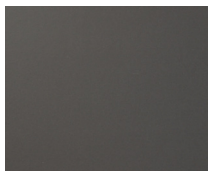
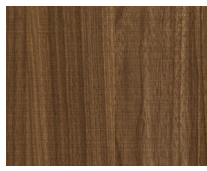
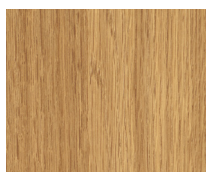
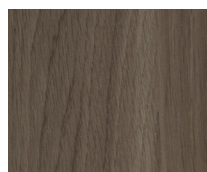
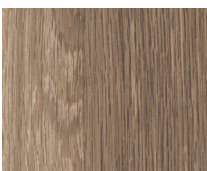
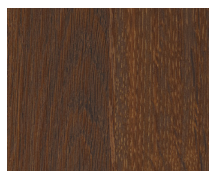
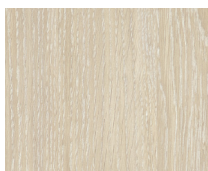
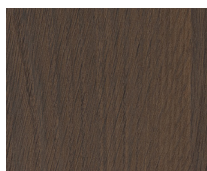
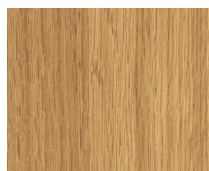
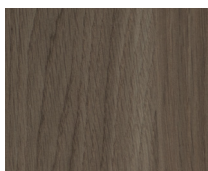
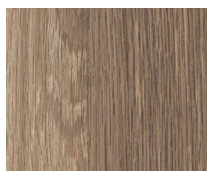
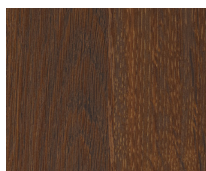
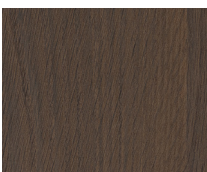
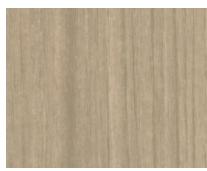
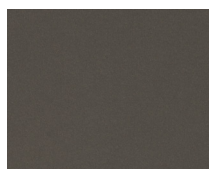
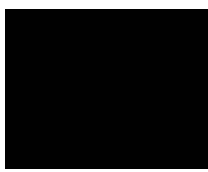
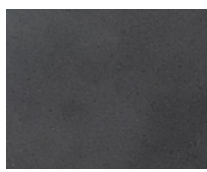
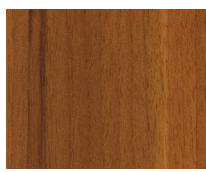
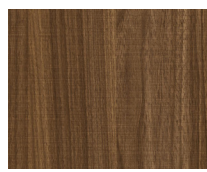
**LAMISTONE
CPL****231** dąb halif**240** wiąz bielony V**241** wiąz piaskowy V**242** wiąz szary V**243** dąb delano**244** czarny**247** industry 1**250** dąb terra**258** biały**260** biały dąb**263** orzech premium**265** wenge**289** szary**531** antracyt**232** orzech segato**SILKSTONE****230** dąb gran**254** antracyt Royal H**255** jesion polski H**276** dąb polski**293** antracyt Royal**294** jesion Royal**295** merbau Royal**296** jesion polski**297** nugat Royal**299** jesion Royal H**SILKSTONE
CPL 0,5 mm*****976** dąb polski**993** antracyt Royal**994** jesion Royal**995** merbau Royal**996** jesion polski**997** nugat Royal**LAMINOWANE
CPL 0,2 mm****820** biały**222** szary**225** dąb terra**227** dąb delano**229** dąb**280** dąb halif**821** antracyt**844** czarny**849** industry 3****863** orzech premium**228** orzech segato

* kolory dostępne po konsultacji z Działem Handlowym
Rzeczywiste kolory mogą różnić się od zamieszczonych w ofercie. Dopuszczalna różnica w odcieniu skrzydeł, ościeżnic i ramek.

**LAMINOWANE
CPL 0,5 mm***

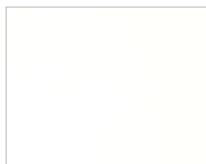

945 biały struktura

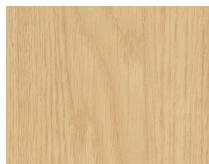

252 dąb



922 szary struktura

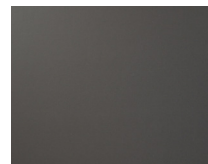

926 antracyt struktura

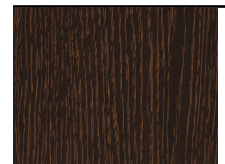

965 wenge



963 orzech premium



946 czarny struktura



961 dąb halif

**LAMINOWANE
CPL 0,7 mm***

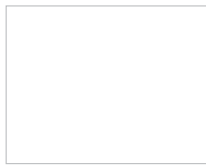

745 biały struktura



722 szary struktura

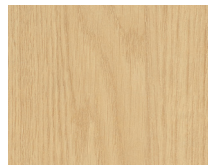

779 dąb

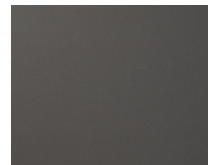

726 antracyt struktura

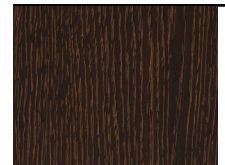

765 wenge



763 orzech premium

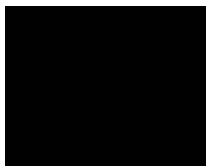

746 czarny struktura



761 dąb halif

**LAMINOWANE
HPL***

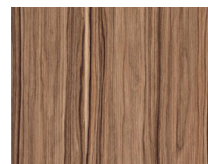
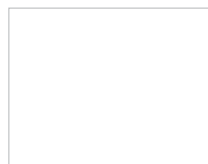
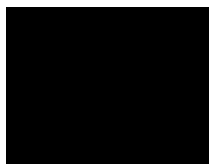

Kolorystyka HPL dotyczy modeli:
HARMONY INVEST, DECO,
DECO INVEST, SKŁADANE,
DŹWIĘKOIZOLACYJNE,
CERBER PLUS, CERBER PLUS RC2,
B-30, C-30, RC3, RC3 INVEST,
RC4, RC4 EI30.

* kolory dostępne po konsultacji z Działem Handlowym
Rzeczywiste kolory mogą różnić się od zamieszczonych w ofercie. Dopuszczalna różnica w odcieniu skrzydeł, ościeżnic i ramek.

**FORNIROWANE
GRUPA A**

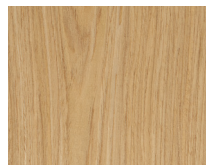

311 jasny dąb



312 limba



334 dąb europejski

**FORNIROWANE
GRUPA B**

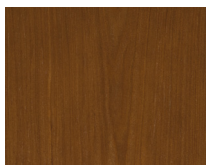

323 dąb rustikal

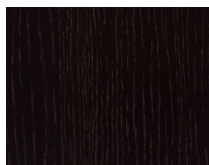

340 heban



351 marrone

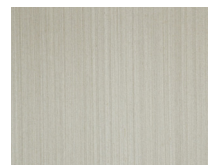

376 dąb stalowy

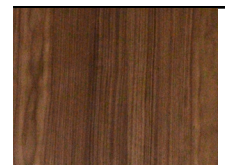

390 orzech naturalny

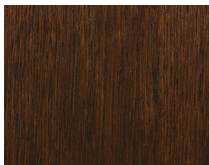

404 ciemny orzech

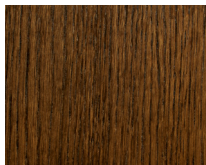

405 jasny orzech

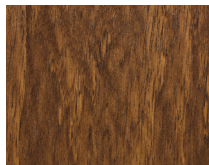

421 cappuccino

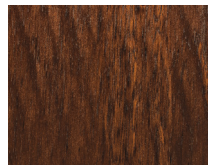

422 mokka

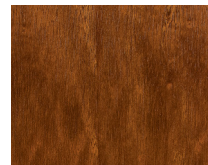

424 teak

**FORNIROWANE
GRUPA C**



370 dąb bielony

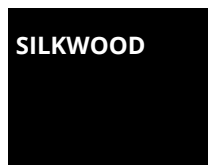

SILKWOOD



450 biały mat

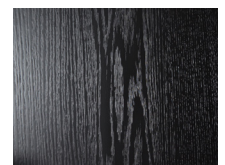

451 czarny mat

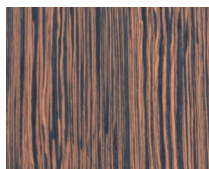

460 makassar

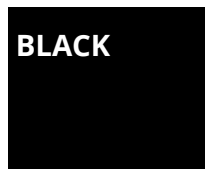

BLACK



002 czarny (RAL 9005)

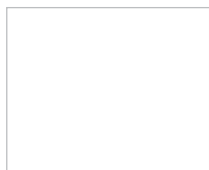

001 biały (RAL 9003)

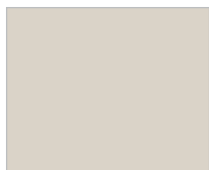

0M5 beż mat (NCS s2005 Y50R)

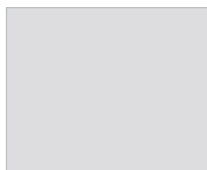

0M6 szary mat (RAL 7047)



kolory palet RAL i NCS

*kolory NCS - po konsultacji z Działem Handlowym

PALETA RAL podział kolorów wg stopnia intensywności koloru (nie dotyczy ościeżnic metalowych). Paleta RAL ościeżnic metalowych - str. 11

GRUPA I dopłata wg tabeli dopłat

6020 7002 7042 8000 9002

GRUPA II dopłata wg tabeli dopłat

1000 1001 1002 1012 1013 1014 1015 1020 3011 3016 4002 4006 5001 5002 5005 5007 5008 5009 5010 5012 5013 5015 5017 5019 5020 5022 5024 6000 6001 6004 6005 6007 6009 6012 6013 6014 6015 6016 6021 6022 6024 6026 6028 6029 6032 6034 7000 7001 7003 7004 7005 7006 7008 7009 7010 7011 7012 7013 7015 7016 7021 7022 7023 7024 7026 7030 7031 7032 7033 7034 7035 7036 7037 7038 7039 7040 7043 7044 7045 7046 7047 8001 8003 8007 8008 8011 8014 8015 8016 8017 8019 8022 8023 8025 8027 8028 9001 9010 9016 9018

GRUPA III dopłata wg tabeli dopłat

1011 1021 1027 1037 2011 3009 3012 3013 3014 3015 4010 5003 5004 5011 5014 5018 5021 6002 6006 6008 6010 6017 6018 6025 6027 6033 8002 8004 8012

GRUPA IV dopłata wg tabeli dopłat

1007 1016 1018 1032 2000 2004 3000 3002 3003 3004 3005 3007 3017 3018 3027 4001 4003 4004 4005 4007 4008 4009 5000 5023 6003 6011 6019 6031 8024

GRUPA V dopłata wg tabeli dopłat

1003 1004 1005 1006 1017 1019 1023 1024 1028 1033 1034 2001 2002 2003 2008 2009 2010 2012 3001 3020 3022 3028 3031 6037

Rzeczywiste kolory mogą różnić się od zamieszczonych w ofercie. Dopuszczalna różnica w odcieniu skrzydeł, ościeżnic i ramek.

OŚCIEŻNICE REGULOWANE DO DRZWI WEJŚCIOWYCH

DO DRZWI ANTYWŁAMANIOWYCH B-30, C-30, CERBER PLUS, CERBER PLUS RC2, RC3
DOPŁATA ZA KOMPLET REGULACJI DO DRZWI ANTYWŁAMANIOWYCH B-30, C-30, RC3, CERBER PLUS (Z LISTWAMI PŁASKIMI - 60 mm), CERBER PLUS RC2 (NAFREZOWANIE JEDNOSTRONNE OŚCIEŻNICY POD MONTAŻ PANELI I OPASEK)

CERBER PLUS, CERBER PLUS RC2		B-30, C-30, RC3		ECO TOP	UNI MAT PLUS	HIGH TOP	MALOWANE biały 001*	FORNIROWANE		
symbol	zakres [mm]	symbol	zakres [mm]			LAMISTONE CPL		GRUPA A	GRUPA B	GRUPA C
ZC 1	92-112	ZB1	100-120	353/434,19	278/341,94	296/364,08	260/319,8	414/509,22	478/587,94	502/617,46
ZC 2	112-136	ZB2	120-144	353/434,19	278/341,94	296/364,08	260/319,8	414/509,22	478/587,94	502/617,46
ZC 3	136-180	ZB3	144-188	396/487,08	310/381,3	324/398,52	291/357,93	464/570,72	536/659,28	564/693,72
ZC 4	180-202	ZB4	188-210	396/487,08	310/381,3	324/398,52	291/357,93	464/570,72	536/659,28	564/693,72
ZC 5	202-246	ZB5	210-254	445/547,35	348/428,04	359/441,57	326/400,98	521/640,83	594/730,62	625/768,75
ZC 6	246-268	ZB6	254-276	445/547,35	348/428,04	359/441,57	326/400,98	521/640,83	594/730,62	625/768,75
ZC 7	268-312	ZB7	276-320	482/592,86	384/472,32	391/480,93	357/439,11	566/696,18	649/798,27	680/836,40
ZC 8	312-334	ZB8	320-342	482/592,86	384/472,32	391/480,93	357/439,11	566/696,18	649/798,27	680/836,40
ZC 9	334-378	ZB9	342-386	542/666,66	431/530,13	434/533,82	403/495,69	636/782,28	774/952,02	771/948,33
ZC 10	378-402	ZB10	386-410	542/666,66	431/530,13	434/533,82	403/495,69	636/782,28	774/952,02	771/948,33
-	-	ZB11	410-429	674/829,02	538/661,74	531/653,13	503/618,69	791/972,93	909/1118,07	954/1173,42
-	-	ZB12	429-476	674/829,02	538/661,74	531/653,13	503/618,69	791/972,93	909/1118,07	954/1173,42
-	-	ZB13	476-495	713/876,99	570/701,1	562/691,26	534/656,82	839/1031,97	965/1186,95	1011/1243,53
-	-	ZB14	495-542	713/876,99	570/701,1	562/691,26	534/656,82	839/1031,97	965/1186,95	1011/1243,53
-	-	ZB15	542-561	754/927,42	600/738,00	592/728,16	564/693,72	885/1088,55	1019/1253,37	1070/1316,10
-	-	ZB16	561-608	754/927,42	600/738,00	592/728,16	564/693,72	885/1088,55	1019/1253,37	1070/1316,10

do ościeżnic o wymiarach innych niż standardowe (dopłata za każdy moduł wymiarowy) +10%

opaski łączone pod kątem 90° 30/36,90

MULTIKOD WILKA

Wkładka z funkcją automatycznego przekodowania 2+3

NOWOŚĆ

Funkcja automatycznego przekodowania MULTIKOD świetnie sprawdza się podczas budowy nowych obiektów, remontów oraz codziennego użytkowania. Idealna gdy inwestor chce udostępnić obiekt wykonawcom wykonującym prace wykończeniowe. Po zakończeniu budowy przekodowuje się wkładkę i nowe klucze trafiają do lokatorów i właścicieli. Klucze stosowane przez wykonawców są już nieaktywne.

Zalety

- Błyskawiczne przekodowanie wkładki bez potrzeby jej wymiany w przypadku zagubienia klucza
- Przekodowanie po zakończeniu prac budowlanych
- Ułatwienie w organizacji dostępu do budynku
- Oszczędność środków, dzięki dalszemu używaniu tej samej wkładki po zakończeniu budowy lub w przypadku zgubienia klucza
- Dodatkowe klucze można zamówić po okazaniu Karty Bezpieczeństwa
- Możliwe wszystkie typy wkładek wg PN EN 1303:2015-07
- We wszystkich klasach bezpieczeństwa A, B, B3600, C i C Premium

klucz budowlany A

klucz inwestorski B

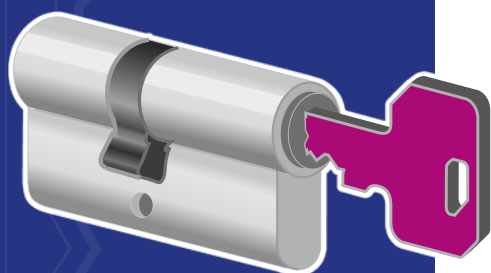
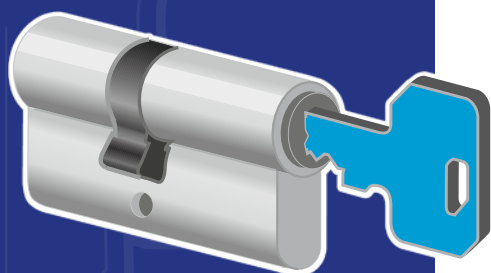

przekodowanie klucza budowlanego A z chwilą użycia klucza inwestorskiego B*

Użycie klucza B eliminuje klucz A

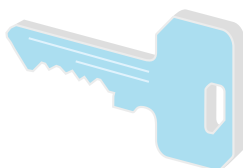

*Wkładkę należy przekodować z obu stron

KATALOGI PRODUKTÓW



POL-SKONE Sp. z o.o.
ul. Hanki Ordonówny 8; 20-328 Lublin
tel.: +48 81 728 52 85; +48 81 744 30 11-13
fax: +48 81 744 24 89; +48 81 744 39 12
e-mail: pol-skone@pol-skone.eu
www.pol-skone.eu

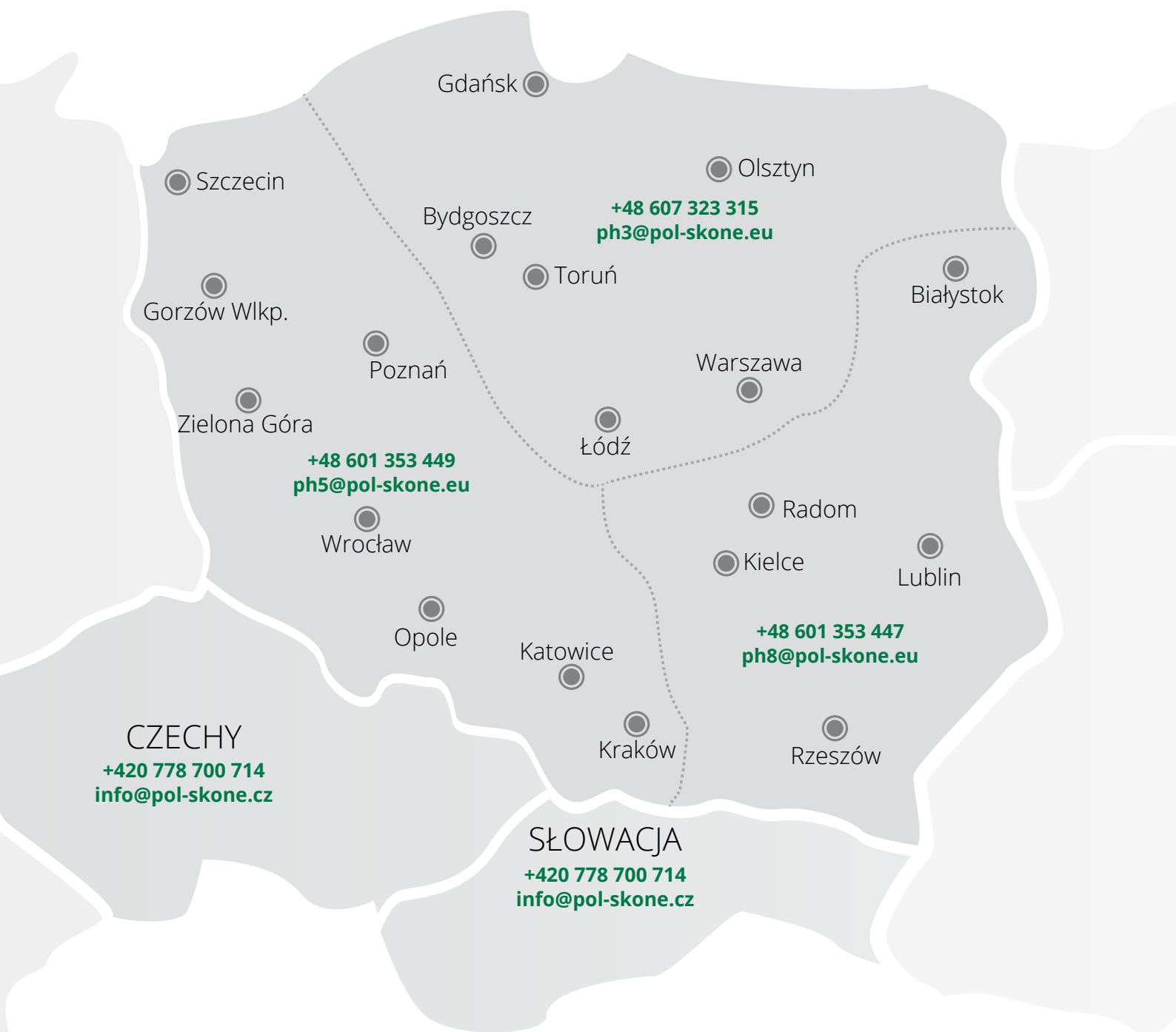

DRZWI I OKNA

PARTNER HANDLOWY

POL-SKONE Sp. z o.o.
ul. Hanki Ordonówny 8; 20-328 Lublin
tel.: +48 81 728 52 85; +48 81 744 30 11-13
fax: +48 81 744 24 89; +48 81 744 39 12
e-mail: pol-skone@pol-skone.eu

www.pol-skone.eu

Niniejszy Katalog Produktów obowiązuje od dnia 25.01.2023 r. (z dniem tym wcześniejsze katalogi POL-SKONE tracą ważność).
Publikacja ta nie stanowi oferty w rozumieniu prawa i ma charakter jedynie informacyjny. Producent zastrzega sobie prawo do zmian.